

ОЦЕНОЧНЫЕ МАТЕРИАЛЫ ДЛЯ ПРОВЕРКИ СФОРМИРОВАННОСТИ КОМПЕТЕНЦИИ

Направление подготовки/специальность:

Код	23.03.03
Название	Эксплуатация транспортно-технологических машин и комплексов
Направленность/профиль	
Шифр компетенции	УК-1
Название компетенции	Способен осуществлять поиск, критический анализ и синтез информации, применять системный подход для решения поставленных задач

Индикаторы достижения компетенции:

Шифр индикатора	УК-1.1
Наименование индикатора	Производит критический анализ отечественного и мирового исторического опыта с целью его актуализации и использования для решения социальных и профессиональных задач
Шифр индикатора	УК-1.2
Наименование индикатора	Владеет принципами и методами системного подхода к выявлению диалектических и формально-логических противоречий проблемной ситуации, способствующего решению поставленных задач
Шифр индикатора	УК-1.3
Наименование индикатора	Способен применять аналитико-синтетические методы для выработки системной стратегии действий в проблемных ситуациях

Формирование компетенции:

Дисциплина	Семестр изучения			Шифр индикатора	Задания (тесты, вопросы, задачи, расчетные и ситуационные задачи, кейсы и т.д.)**
	ОФО	ЗФО	ОЗФО		
История России	2	2		УК-1.1	1. К какому периоду относится расцвет Древнерусского государства? А) середина IX-конец X в. В) конец X- первая половина XIв. С) вторая половина XI- первая половина XIIв. D) вторая половина XII–первая треть XIII в. 2 Брестский мир между Советской Россией и Германией был подписан: А) 3 марта 1918 г. В) 3 марта 1917 г. С) 3 марта 1916 г. D) 3 марта 1915 г. 3 Кто стоял во главе русских войск, одержавших победу на льду Чудского озера? А) Дмитрий Донской; В) Александр Невский; С) Иван Калита; D) Иван III. 4 Когда происходило Великое переселение народов? А) I-IIIвв. В) IV-VIIIвв.

С) V-VII вв.

Д) II-IV вв.

5 «Новое политическое мышление» это? _____

6 Крещение Руси связано с именем:

А) князя Ярослава мудрого

В) князя Святослава

С) князя Владимира Святославовича

Д) княгини Ольги

7 Укажите год, с которым связано начало династии Романовых:

А) 1649;

В) 1645;

С) 1654;

Д) 1613.

8 Первое летописное упоминание о Москве:

А) 1125 г.

В) 1132 г.

С) 1147 г.

Д) 1127 г.

9 В апреле 1904 г. Англия и Франция заключили соглашение «Антанта». В 1907 г. к ним присоединилась:

А) Россия

В) Япония

С) Турция

Д) Германия

10 Сражение, обозначенное на схеме, состоялось в



А) 1380

В) 1245

С) 1480

Д) 1365

11 «Соборное уложение» царя Алексея Михайловича было принято в

А) 1649 г.

В) 1645 г.

С) 1646 г.

Д) 1647 г.

12 СССР был создан в:

А) 1918 г.

В) 1922 г.

				<p>С) 1924 г. D) 1936 г.</p> <p>13 Что стало поводом к Первой мировой войне? A) Убийство австрийского эрцгерцога Франца Фердинанда B) Стремление Англии уничтожить Францию – своего главного конкурента C) Стремление России стать колониальной державой D) Стремление Германии начать борьбу за передел колоний</p> <p>14 Основная причина возникновения и распространения фашизма в Европе: A) личный авторитет фашистских лидеров B) финансовая помощь мировой буржуазии C) мировой экономический кризис D) ухудшение положения и обнищание основной массы народа</p> <p>15 Какое событие Второй мировой войны принято считать открытием союзниками второго фронта? A) высадку войск США в Северной Африке в 1942 г. B) высадку англо-американских войск в Италии в 1943 г. C) высадку англо-американских войск во Франции в 1944 г. D) битву за Москву</p> <p>16 Какие страны стали постоянными членами совета Безопасности ООН A) СССР, США, Англия, Франция, Китай B) СССР, США, Англия, Германия, Япония C) СССР, США, Китай, Индия, Польша D) СССР, Украина, Китай, Индия</p> <p>17. Союзники русских князей в битве на реке Калка _____</p> <p>18. Двумя причинами, способствовавшими консолидации Руси под главенством Москвы, являлись: 1. добровольная передача тверскими князьями ярлыков на княжение московским князьям 2. успешные действия московских князей в борьбе за великое княжение 3. победа Дмитрия Донского в Куликовской битве 4. победа А.Невского на Чудском озере</p> <p>19. Прочтите отрывок из исторического источника и укажите, о каком событии в нем говорится: «Не хотим за великого князя московского, не хотим называться его вотчиной, мы люди вольные, не хотим терпеть обиды от Москвы, хотим за короля польского и великого князя литовского Казимира», - так кричали на вече бояре и их сторонники»</p> <p>20. Первый государь всея Руси: 1. Василий III 2. Иван III 3. Иван Калита 4. Дмитрий Донской</p> <p>21. Установите соответствие между датами и событиями из истории 1. стояние на реке Угра 2. принятие первого общероссийского Судебника 3. присоединение Новгорода</p> <p>_____</p> <p>а) 1478 б) 1480 в) 1497</p> <p>22. Родоначальником династии московских князей является: 1. Иван Калита 2. Симеон Гордый</p>
--	--	--	--	---

				<p>3. Василий I 4. Даниил Александрович</p> <p>23. С возвышением и укреплением Москвы связаны даты:</p> <ol style="list-style-type: none"> 1. 980 2. 1380 3. 1327 4. 1480 <p>24. В правление Ивана III произошло:</p> <ol style="list-style-type: none"> 1. созыв Земского собора 2. создание стрелецкого войска 3. пресечение династии Рюриковичей 4. введение правила Юрьева дня <p>25. Столица Золотой Орды г. Сарай находилась:</p> <ol style="list-style-type: none"> 1. на месте разоренной Рязани 2. на реке Тобол 3. на реке Иртыш 4. недалеко от нынешней Астрахани <p>26. Прочтите отрывок из сочинения историка В.Янина и укажите, о каком художнике идет речь « Нет в XV веке более звонкого имени. Перечень сохранившихся работ величайшего русского художника средневековья невелик..., но даже части сохранившегося, даже одной- единственной неповторимой Троицы было бы достаточно для бессмертия его имени...»</p> <p>27. Коломну и Можайск присоединил (присоединили) к Москве</p> <ol style="list-style-type: none"> 1. Александр Невский 2. Иван Калита 3. Дмитрий Донской 4. московский князь Даниил и сын его Юрий Данилович <p>28. С 1326 г. Москва становится религиозным центром русских земель после переноса в неё резиденции митрополита:</p> <ol style="list-style-type: none"> 1. Иллариона 2. Вассиана 3. Петра 4. Киприана <p>29. Отставание в развитии русских земель в 13 – 15 веках было вызвано:</p> <ol style="list-style-type: none"> 1. феодальной раздробленностью 2. низкой культурой населения 3. монгольским нашествием 4. удачами шведских и немецких рыцарей в покорении русских земель <p>30. Ознакомьтесь с историческим портретом великого князя и укажите имя князя Не жалел средств для строительства новых храмов и монастырей. Построил в Кремле Успенский собор. Носил на поясе большой кошель, чтобы раздавать милостыню нищим, который впоследствии дал ему прозвище. Любой ценой хотел сохранить мир, с началом его правления на Руси прекратились монгольские набеги. Получил ярлык на великое княжение, часто ездил в Орду, не жалел денег на богатые подарки, регулярно платил дань. Значительно расширил московские владения.</p> <p>31. Разрушение устоев традиционной цивилизации – это:</p> <ol style="list-style-type: none"> а) индустриализация б) модернизация
--	--	--	--	--

				<p>в) демократизация</p> <p>32. Укажите предпосылки войны за независимость в Америке</p> <p>а) неурожаи</p> <p>б) пресечение тенденции к автономности</p> <p>в) торможение развития местного производства</p> <p>г) восстание против тирании</p> <p>33. Назовите предпосылки Великой французской революции</p> <p>а) торгово-промышленный застой</p> <p>б) финансовый кризис</p> <p>в) продажа привозных товаров по завышенным ценам</p> <p>г) чрезмерные траты двора</p> <p>д) неурожаи</p> <p>34. Причины отставания Германии в XVIII веке</p> <p>а) ослабление ранее процветавших немецких городов</p> <p>б) политическая раздробленность</p> <p>в) экономическая изоляция</p> <p>г) тридцатилетняя война</p> <p>35. Укажите причины, давшие возможность Англии занять лидирующее положение в мире в конце XVII – XVIII вв.</p> <p>а) капитализация деревни</p> <p>б) развитие ремесла</p> <p>в) предпринимательская деятельность дворян</p> <p>г) создание армии пауперов</p> <p>д) гражданская война</p> <p>е) концентрация власти в руках парламента</p> <p>ж) промышленный переворот</p> <p>36. Укажите научно-технические достижения в мире конца XIX века</p> <p>а) новые источники энергии и новые способы ее использования</p> <p>б) освоение электричества</p> <p>в) появление мануфактур</p> <p>г) развитие химической промышленности</p> <p>д) появление артелей</p> <p>е) использование минеральных веществ</p> <p>37. Назовите страну, входившую в число важнейших капиталистических держав мира к концу XIX века</p> <p>а) Испания</p> <p>б) США</p> <p>в) Италия</p> <p>38. Приход к власти А. Линкольна в США ознаменовал собой</p> <p>а) увеличение темпов модернизации</p> <p>б) начало гражданской войны</p> <p>в) усиление расовых проблем</p> <p>39. Двумя мероприятиями Петра I, направленными на европеизацию страны, являлись</p> <p>а) упразднение патриаршества</p> <p>б) введение общерусского свода законов – «Судебника»</p> <p>в) освобождение дворянства от обязательной службы</p> <p>г) создание регулярной армии</p> <p>40. Причиной войны России со Швецией при Петре I явилось</p> <p>а) стремление России к выходу к Балтийскому морю</p>
--	--	--	--	--

				<p>б) оборона от шведской агрессии</p> <p>в) попытка Швеции вступить в союз с Турцией против России</p> <p>41. Расположите события правления Петра I и эпохи дворцовых переворотов в правильной последовательности</p> <p>а) провозглашение императрицей Екатерины I</p> <p>б) основание Санкт-Петербурга</p> <p>в) упразднение приказов и введение коллегий</p> <p>42. К правлению Екатерины II не относятся два из перечисленных преобразований</p> <p>а) восстание Е.Пугачева</p> <p>б) учреждение коллегий</p> <p>в) созыв Уложенной комиссии</p> <p>г) создание Сената</p> <p>43. Двумя документами, принятыми в эпоху Екатерины II, были</p> <p>а) указ о «вольных хлебопашцах»</p> <p>б) наказ «Уложенной комиссии»</p> <p>в) «Жалованная грамота дворянству»</p> <p>г) «Кондиции»</p> <p>44. Политика «просвещенного абсолютизма» относится к правлению _____</p> <p>45. В 1816 году Александр I утвердил положение об эстляндских крестьянах, по которому в прибалтийских губерниях</p> <p>а) усилилось крепостное право</p> <p>б) крепостное право было уничтожено</p> <p>в) были определены повинности крестьян в зависимости от количества и качества земли</p> <p>46. Какие государства стали участниками Священного союза, созданного в 1815 г.</p> <p>а) Россия, Франция, Испания</p> <p>б) Россия, Австрия, Пруссия</p> <p>в) Россия, Польша, Турция</p> <p>47. Кто был первым российским министром юстиции</p> <p>а) М.М. Сперанский</p> <p>б) Г.Р. Державин</p> <p>в) Н.П. Румянцев</p> <p>48. Для осуществления выкупа земли по закону 1861 г. крестьянин одновременно должен был внести 20-25 % всей выкупной суммы. Кто выплачивал помещикам остальную часть? _____</p> <p>49. Органы местного самоуправления, которые учреждались по реформе 1864 года _____</p> <p>50. Укажите правильную хронологическую последовательность имен российских императоров, правивших в эпоху дворцовых переворотов</p> <p>а) Екатерина I</p> <p>б) Анна Иоанновна</p> <p>в) Елизавета Петровна</p> <p>51. Кто возглавил восстание декабристов на юге?</p> <p>а) К.Ф. Рылеев</p> <p>б) С.И. Муравьев-Апостол</p> <p>в) П.И. Пестель</p> <p>52. Какие из перечисленных ниже событий относятся к движению декабристов</p> <p>а) выступление на Сенатской площади</p> <p>б) хождение в народ</p> <p>в) основание «Вольной русской типографии»</p> <p>г) образование Северного общества</p>
--	--	--	--	--

				<p>д) организация стачек е) выработка программных документов</p> <p>53. Прочтите отрывок из записок современника и определите название войны XIX века, о которой в нем говорится. «Грустно... я болен Севастополем... Мученик Севастополь! Что стало с нашими морями? Кого поражаем мы? Кто внимает нам? Наши корабли потоплены, сожжены или заперты в наших гаванях. Неприятельские флоты безнаказанно опустошают наши берега... Друзей и союзников у нас нет».</p> <hr/> <p>54. Двумя важнейшими положениями теории революционного народничества в России были тезисы о...</p> <p>а) капитализме в России как чуждом явлении, насаждаемом сверху б) православии, самодержавии как основе российской государственности в) переходе России к социализму, минуя капитализм г) Европе как ориентире для развития России</p> <p>55. Двумя важнейшими теоретическими положениями марксизма являлись тезисы о...</p> <p>а) капитализме как неизбежном этапе на пути к социализму б) капитализме в России как чуждом явлении, «насаждаемом» сверху в) пролетариате как главной движущей силе г) переходе России к социализму через крестьянскую общину</p> <p>56. Выберите черты крестьянской реформы 1861 года</p> <p>а) немедленное освобождение крестьян с безвозмездным предоставлением земли б) немедленное освобождение крестьян без земельного надела в) немедленное освобождение крестьян с выкупом земельного надела г) поэтапное освобождение крестьян с выкупом личной свободы д) сохранение административной власти помещиков над крестьянами е) создание органов крестьянского самоуправления</p> <p>57. Ознакомьтесь с историческим портретом одного из выдающихся деятелей российского государства и назовите его имя</p> <p>Родился в семье священника, окончил Александро-Невскую семинарию в Санкт-Петербурге. Сделав блистательную карьеру, подготовил несколько проектов государственных реформ, а затем план государственных преобразований. Был сторонником конституционного строя, предлагал уравнивать сословия перед законом, разделить власть на законодательную, исполнительную и судебную, расширить свободу печати, обеспечить гражданские права и свободы. В результате его преобразований в России появился Государственный совет с совещательными функциями при разработке важнейших законов. Подвергнут опале, обвинен в измене, арестован, затем назначен пензенским губернатором, впоследствии стал сибирским генерал-губернатором. В конце жизни стал членом Государственного Совета. Составил полный свод законов Российской империи.</p> <hr/> <p>58. Двумя мероприятиями, проведенными при участии С.Ю.Витте, явились</p> <p>а) денежная реформа 1890-х годов б) аграрная реформа в) отмена казенной монополии г) строительство Транссибирской железнодорожной магистрали</p> <p>59. Приведите в соответствие:</p> <ol style="list-style-type: none"> урбанизация индустриализация демократизация секуляризация <p>а) нарастающее использование машин в производстве</p>
--	--	--	--	---

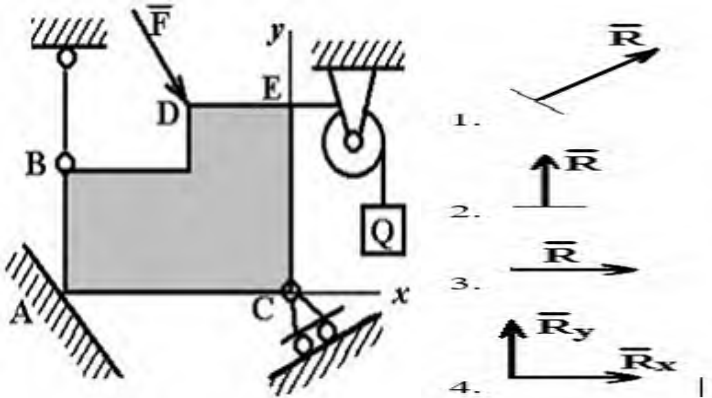
				<p>б) освобождение духовной и социальной жизни от влияния церкви в) небывалый рост городов и возрастание их роли в экономике г) формирование предпосылок для становления гражданского и правового государства 60. Дайте краткое объяснение следующих терминов и понятий а) западники _____ б) «Черный передел» _____ в) отходники _____</p>
Теоретическая и прикладная механика	1,2	4	УК-1.1	<p>№1. Реакция сферического шарнира направлена ... Варианты ответов: 1. произвольно в пространстве 2. произвольно в плоскости, перпендикулярной оси шарнира 3. перпендикулярно плоскости, на которой находится шарнира 4. вдоль оси шарнира</p> <p>№2. При освобождении объекта равновесия от связей реакции опор имеют различное количество неизвестных составляющих. Если опорой является невесомый стержень, закрепленный шарнирно на концах, то запишите число, которое соответствует числу составляющих реакции стержня .</p> <p>№3. Реакция опоры в точке А правильно направлена на рисунке Варианты ответов:</p> 

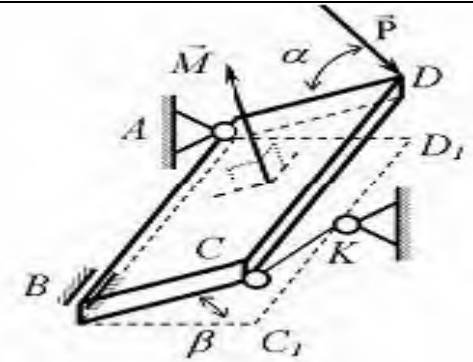

№ 4. Полная реакция связи в точке А имеет ___ составляющих

№ 5. Две силы, изображенные на рисунке, параллельные соответственно координатным осям OX и OY, пересекают ось OZ. Сила находится в плоскости OXY и составляет с осью OX угол α . Расстояния на рисунке заданы и соответственно равны a, b, c и e. Проекция главного момента системы сил, изображенных на рисунке, на ось Z равна:

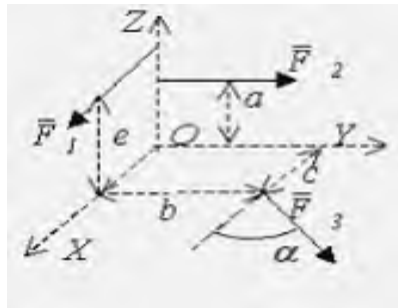

Варианты ответов:

1. $M_z(\bar{F}) = cF_3 \sin \alpha - bF_3 \cos \alpha$
2. $M_z(\bar{F}) = -bF_3 \sin \alpha + cF_3 \cos \alpha$
3. $M_z(\bar{F}) = cF_3 \cos \alpha - bF_3 \sin \alpha$
4. $M_z(\bar{F}) = bF_3 \sin \alpha + cF_3 \cos \alpha$

$$\vec{r} = 4\vec{i} + \sin t \vec{j} + 3t \vec{k}$$

№ 6. Движение материальной точки М задано уравнением.

Ускорение точки

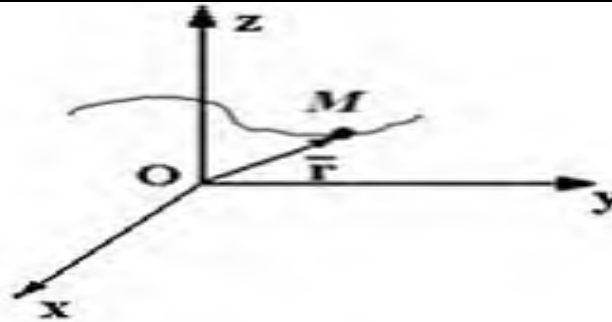

направлено....

:

№ 7. Прямолинейный стержень вращается в горизонтальной плоскости вокруг вертикальной оси. Вдоль стержня движется точка с относительной скоростью V_r . Кориолисово ускорение направлено НЕВЕРНО на рисунке...

Варианты ответов:

1.

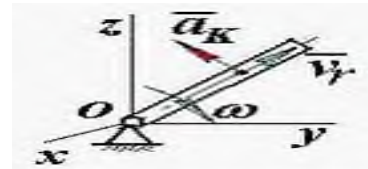

2.

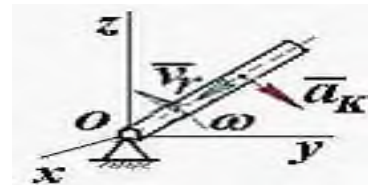

3.

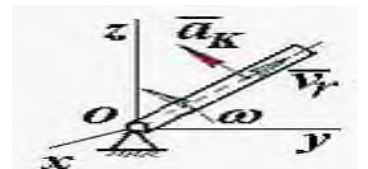

4.

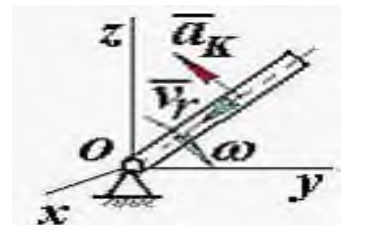

№ 8. На рисунке представлен график колебаний ...

(для справки: k – циклическая частота

собственных колебаний; b - коэффициент вязкого сопротивления; p - частота вынуждающей силы)

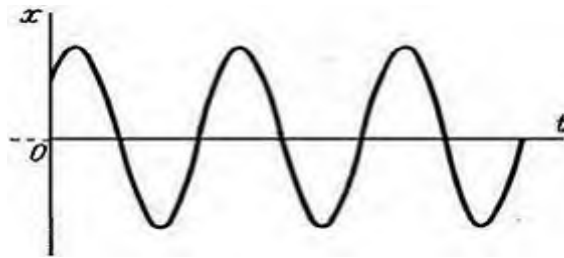

№ 9. Тележка перемещается поступательно по прямой колее по закону $x_1 = 8t + 5$ (м). В тележке движется материальная точка M массой m по дуге радиуса R так, что $\varphi = 3\sin(0,5\pi t + 0,2\pi)$ (рад). G - сила тяжести точки, N - нормальная реакция связи, а сила инерции в общем случае движения равна

$$\vec{\Phi} = \vec{\Phi}_e^r + \vec{\Phi}_e^n + \vec{\Phi}_k$$

Уравнение относительного движения точки в данном случае...

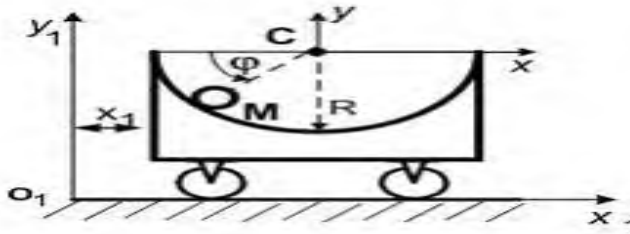

Варианты ответов:

1. $m\vec{a}_r = \vec{G} + \vec{N}$
2. $m\vec{a}_r = \vec{G} + \vec{N} + \vec{O}_e^r$
3. $m\vec{a}_r = \vec{G} + \vec{N} + \vec{O}_e^r + \vec{O}_e^n$
4. $m\vec{a}_r = \vec{G} + \vec{N} + \vec{O}_e^r + \vec{O}_e^n + \vec{O}_k$

№ 10. Материальная точка ударяется о неподвижное основание и отскакивает. Скорость точки до удара образует с вертикалью угол $\gamma_1 = 30^\circ$. Коэффициент k восстановления при ударе, если угол отражения $\gamma_2 = 60^\circ$, равен

№ 11. Материальная точка массой $m = 0.1$ кг ударяется о неподвижную, горизонтальную, негладкую поверхность и отскакивает. Скорость до удара $v = 4$ м/с, угол падения $\gamma_1 = 30^\circ$. Скорость после удара $u = 2$ м/с, угол отражения $\gamma_2 = 60^\circ$. Проекция ударного импульса на горизонтальную ось равна...

№ 12. . Статическая деформация пружины, к которой подвешен груз, равна $\lambda = 2\text{ см}$. Ускорение земного притяжения принять равным 10 м/с^2 . Тогда колебательное движение груза описывается дифференциальным

уравнением ...

Варианты ответов:

1. $\ddot{x} + 500x = 0$

2. $\ddot{x} + 200x = 0$

3. $\ddot{x} + 400x = 0$

4. $\ddot{x} + 450x = 0$

5. $\ddot{x} + 250x = 0$

№ 13. Движение точки по известной

траектории задано уравнением $s = 5 - 1,5t^2$ (м). Скорость точки в момент времени $t=1$ с равна (м/с)

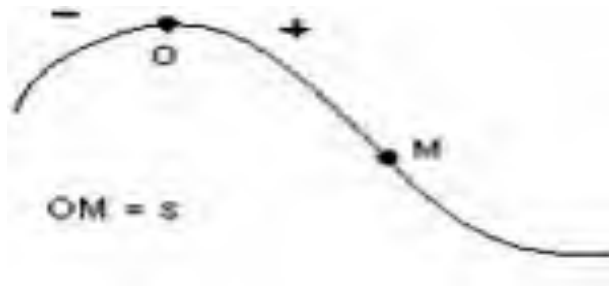

Вдоль ребер единичного куба направлены три силы: $F_1 = \sqrt{2}$ (Н), $F_2 = F_3 = 1$ (Н).

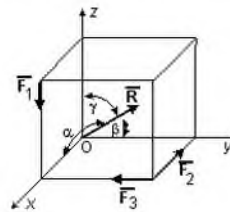

Угол, который образует главный вектор системы сил с осью Ox, равен $\alpha = \arccos \dots$

№ 14.

№ 15.

Стержни AB и CD равны по длине ($AB = CD = 0,2$ м) и вращаются равномерно с одинаковыми угловыми скоростями $\omega = 4$ рад/с.

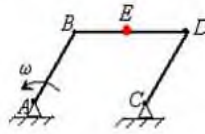

Скорость VE точки E, лежащей посредине стержня BD, будет равна ___ м/с.

№ 16.

Диск радиуса $R=10$ см вращается вокруг оси Oх по закону $\varphi = 2+t^3$ рад.

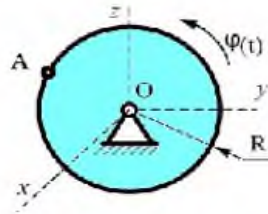

Касательное ускорение точки A в момент времени $t=3$ с равно...

№ 17. Какому случаю соответствует прямолинейное равномерное движение точки:

Варианты ответов:

- 1). $a_t \neq 0, a_n = 0$ 2). $a_t = 0, a_n \neq 0$ 3). $a_t \neq 0, a_n \neq 0$ | 4). $a_t = 0, a_n = 0$

№ 18. Укажите дифференциальное уравнение вращательного движения твердого тела вокруг неподвижной оси:

Варианты ответов:

- 1) $\frac{d\omega_z}{dt} = \sum_i M_z(\vec{F}_i)$ 2) $J_z \frac{d\omega_z}{dt} = \sum_i \vec{F}_i$ 3) $J_z \frac{d\varphi}{dt} = \sum_i M_z(\vec{F}_i)$ 4) $J_z \frac{d\omega_z}{dt} = \sum_i M_z(\vec{F}_i)$

В кривошипно-кулисном механизме кривошип $OA=10$ см вращается с угловой скоростью $\omega = 6$ с $^{-1}$.

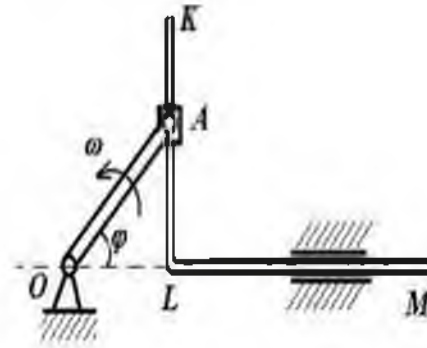

В тот момент, когда угол $\varphi = 45^\circ$,

№ 19. относительная скорость V_r (см/с) ползуна А равна ...

№ 20.

Система состоит из тел 1, 2 и 3, связанных между собой посредством нерастяжимых нитей. Проскальзывание нерастяжимой нити отсутствует. Блок 2 состоит из двух ступеней разных радиусов, каток 3 (однородный цилиндр) катится без скольжения. Массы всех тел одинаковы и равны m .

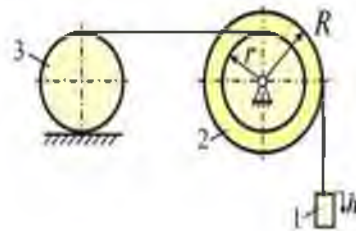

Работа сил тяжести данной системы при перемещении груза 1 на величину h равна ...

Платформа массой $m_1 = 80$ кг движется по гладкой горизонтальной плоскости с постоянной скоростью $v_0 = 2$ м/с. По платформе движется тележка массой $m_2 = 40$ кг с относительной скоростью $u = 3$ м/с. В некоторый момент времени тележка была заторможена.

№ 21.

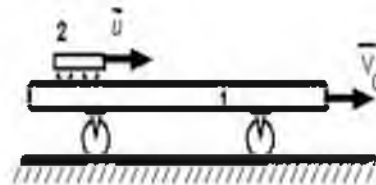

Общая скорость платформы вместе с тележкой, после остановки тележки равна ... (м/с)

Точка движется по заданной траектории по закону $s(t) = 1 - 2t + 3t^2$ (м). В момент времени $t = 1$ с нормальное ускорение равно $a_n = 2$ (м/с²).

№ 22.

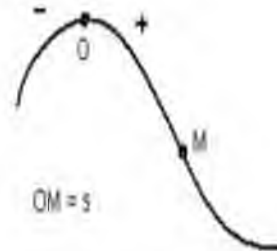

Радиус кривизны траектории ρ (м) в данный момент равно ...

Материальная точка массой $m=0,1$ (кг) движется по сложной траектории АВ. Если известно, что $R=2$ (м); $l=0,5$ (м), углы $\alpha = 30^\circ$; $\beta = 45^\circ$, принимая $g=10$ м/с², то

№ 23.

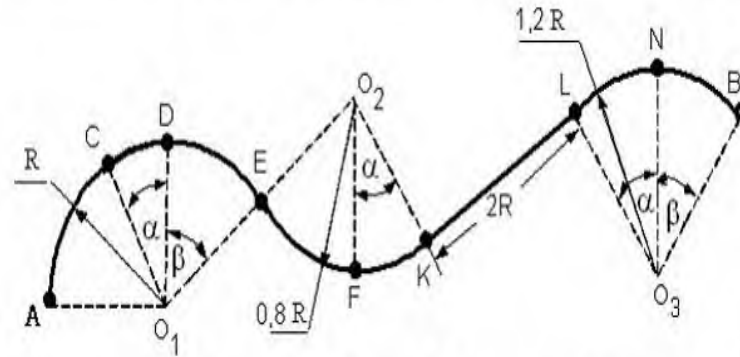

работа силы

тяжести на перемещении из положения А в положение С равна ...

Шарик без начальной скорости падает с высоты $h_1=1,5$ (м) и после удара по горизонтальной поверхности поднимается на высоту $h_2=0,9$ (м).

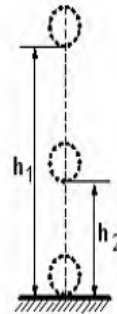

Коэффициент восстановления при ударе равен $k=...$

№ 24.

№ 25 Круглая пластинка вращается вокруг оси, проходящей через точку О, перпендикулярной плоскости пластины с

угловым ускорением ε через

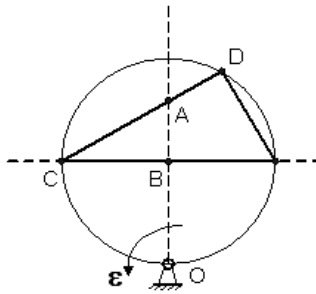

Укажите последовательность точек в порядке увеличения их касательного ускорения ...

- 1 D
- 2 B
- 3 C
- 4 A

№ 26. Равенство отражающее связь касательного и нормального ускорения со скоростью и ускорением точки в декартовой системе координат

Варианты ответов:

$$1. |a_\tau| = \frac{V_x a_x + V_y a_y + V_z a_z}{V^2}$$

$$2. |a_\tau| = \frac{V_x a_x + V_y a_y + V_z a_z}{V}$$

$$3. |a_\tau| = \frac{V_x a_x - V_y a_y - V_z a_z}{V^2}$$

$$4. |a_\tau| = \frac{V_x a_x - V_y a_y - V_z a_z}{V}$$

№ 27. Мгновенным центром скоростей (М.Ц.С.) называют точку плоской фигуры, скорость которой в рассматриваемый момент времени равна:

Варианты ответов:

1. -1 м/с
2. 0 м/с
3. 1 м/с
4. 2 м/с

№ 28. При поступательном движении твердого тела все его точки имеют равные:

Варианты ответов:

1. Скорости и перемещения
2. Ускорения и перемещения
3. Скорости и ускорения
4. Перемещения и время

№ 29. Теорема о сложении ускорений при сложном движении точки имеет вид:

Варианты ответов:

				<p>1. $\bar{a}_a = \bar{a}_\ell + \bar{a}_r + \bar{a}_c$</p> <p>2. $a_a = a_\ell + a_r + a_c$</p> <p>3. $\bar{a}_\ell = \bar{a}_a + \bar{a}_r + \bar{a}_c$</p> <p>4. $a_r = a_\ell + a_a + a_c$</p> <p>№ 30. Кинетическая энергия механической системы определяется равенством:</p> <p>Варианты ответов:</p> <p>1. $T = \sum_{i=1}^n \frac{m_i v_i}{2}$ 2. $T = \sum_{i=1}^n \frac{m_i v_i}{4}$ 3. $T = \sum_{i=1}^n m_i v_i^2$ 4. $T = \sum_{i=1}^n \frac{m_i v_i^2}{2}$</p>
Начертательная геометрия и инженерная графика	1	1	УК-1.1	<p>1. Метод Г.Монжа предпо лагает проецирование точки на:</p> <p>1.1 плоскость проекций 2.2 плоскости проекций 3.3 плоскости проекций 4.4 плоскости проекций</p> <p>2. При пересечении плоскостью многогран- ника (например, призмы, пирамиды) в сечении получается:</p> <p>1.многоугольник с верши- нами, расположенными на ребрах многогранника; 2.многогранник с верши- нами, расположенными на медианах многогранника; 3.многоугольник с верши- нами, расположенными на гранях многогранника</p> <p>3. Какую проекцию отно- сят к аксонометрической:</p> <p>1.прямоугольную 2.фронтальную 3.прямоугольную изомет- рическую 4.косоугольную 5.центральную</p> <p>4. Плоскость, на которой получают изображение геометрического объекта, называют...</p> <p>1.плоскостью изображений 2.плоскостью проекций 3.плоскостью отображе- ний 4.плоскостью чертежа</p> <p>5. К какому октанту относятся знаки координат X, -Y, -Z (укажите правильный ответ):</p> <p>1.первый 2.третий 3.шестой 4.восьмой</p> <p>6. К какому октанту относятся знаки координат X, -Y, Z (укажите правильный ответ):</p> <p>1.первый 2.третий 3.шестой 4.второй</p>

7. Последовательность построения линий пересечения следующая (выбрать правильную последовательность):

1. строят линию пересечения вспомогательных плоскостей с заданными поверхностями;
2. выбирают вид вспомогательных плоскостей;
3. строят линию пересечения вспомогательных плоскостей с заданными поверхностями;
4. находят точки пересечения построенных линий и соединяют их между собой.

8. Способом прямоугольного треугольника можно определить ... (укажите не менее двух вариантов ответа):

1. натуральную величину треугольника;
2. углы наклона отрезка прямой к плоскостям проекций;
3. натуральную величину отрезка прямой;
4. площадь треугольника

9. Чертеж точки, расположенной в 1 октанте, представлен на чертеже:

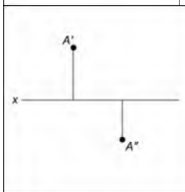
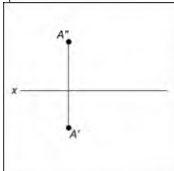
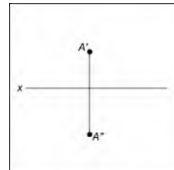

10. Чертеж точки, расположенной в 3 октанте, представлен на чертеже:

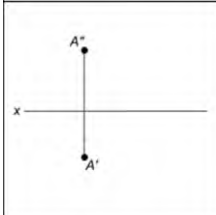
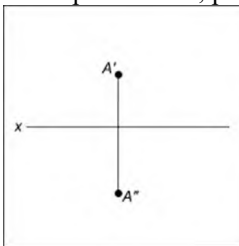

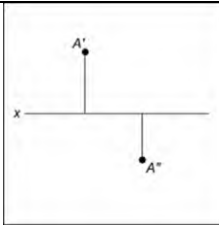

11. Какой эюр построен неверно?

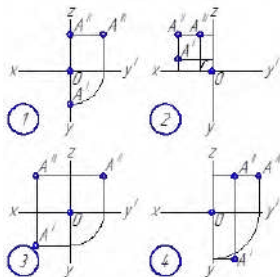

12. Плоскости, параллельные плоскости проекций, называются плоскостями: 1. профильными 2. плоскостями; 3. уровня; 4. проецирующими; 5. общего положения

13. Плоскости, перпендикулярные плоскости проекций, называются: 1. проецирующими плоскостями; 2. уровня плоскостями; 3. горизонтальными плоскостями; 4. профильными плоскостями

14. Построить эюр точки, расположенной во 2 октанте пространства (10;-5;20)

15. Меридианами поверхности вращения, показанной на чертеже, являются линии ... (укажите не менее двух вариантов ответа):

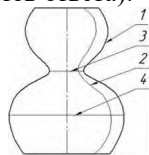

16. Натуральная величина отрезка прямой найдена способом плоскопараллельного перемещения на рисунке...

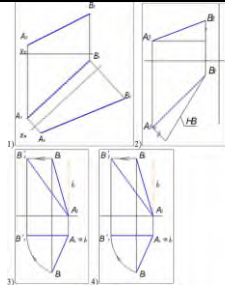

17. Сечением поверхности геометрических тел плоскостью называется:

1. плоская фигура, точки которой принадлежат и поверхности тела, и секущей плоскости;
2. плоская фигура, точки которой принадлежат поверхности тела;
3. объемная фигура, точки которой принадлежат секущей плоскости

18. На чертеже все проекции выполняются:

1. без проекционной связи;
2. произвольно;
3. в проекционной связи;
4. прямолинейно

19. Задачу на пересечение поверхностей призмы и конуса можно решить ...

(укажите не менее двух вариантов ответа):

1. используя условие принадлежности точек линии пересечения поверхности конуса;
2. способом вспомогательных секущих плоскостей;
3. способом прямоугольного треугольника;
4. используя условие принадлежности точек линии пересечения поверхности призмы

20. Меридианами поверхности вращения, показанной на чертеже, являются

линии ...

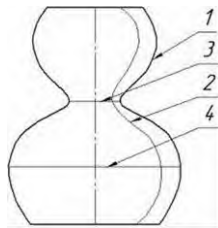

- 1
- 2
- 3
- 4

Сопротивление материалов

3

4

УК-1.1

1. Условие прочности для стержня длиной l , площадью поперечного сечения F , нагруженного растягивающей силой P имеет вид:
1. $\sigma = P \cdot F \leq [\sigma]$

$$2. \sigma = \frac{F}{P} \leq [\sigma]$$

$$3. \sigma = \frac{P}{F} \leq [\sigma]$$

$$4. \sigma = \frac{P}{l} \leq [\sigma]$$

$$5. \sigma = Pl \leq [\sigma]$$

2. Если площадь поперечного сечения заклепки F, а перерезывающая сила Q, то прочности имеет вид:

$$1. \tau = Q \cdot F \leq [\tau]$$

$$2. \tau = \frac{Q}{F} \leq [\tau]$$

$$3. \tau = \frac{F}{Q} \leq [\tau]$$

$$4. \sigma = \frac{Q}{F} \leq [\sigma]$$

$$5. \sigma = Q \cdot F \leq [\sigma]$$

3. Условие прочности вала длиной l, имеющее круглое поперечное сечение площадью F, полярный момент инерции I_p, момент сопротивления W_p, нагруженного крутящим моментом M_{кр}, имеет вид:

$$1. \tau = \frac{M_{кр} \cdot l}{I_p} \leq [\tau]$$

$$2. \tau = \frac{M_{кр}}{I_p} \leq [\tau]$$

$$3. \tau = \frac{M_{кр} \cdot l}{F}$$

$$4. \tau = \frac{M_{кр} \cdot l}{W_p} \leq [\tau]$$

$$5. \tau = \frac{M_{кр}}{W_p} \leq [\tau]$$

4. Условие прочности для балки с площадью поперечного сечения F, осевым моментом инерции I, осевым моментом сопротивления W, нагруженного изгибающим моментом M, имеет вид:

$$1. \sigma = \frac{M}{F} \leq [\sigma]$$

$$2. \sigma = \frac{M}{W} \leq [\sigma]$$

$$3. \sigma = M \cdot F \leq [\sigma]$$

$$4. \sigma = \frac{M}{I} \leq [\sigma]$$

$$5. \sigma = M \cdot W$$

5. Условие прочности при прямом изгибе стержня, выполненного из пластичного материала, имеет вид:

$$1. \max \sigma \leq [\sigma]$$

$$2. \max \sigma \leq \sigma_t$$

$$3. \max \sigma \leq \sigma_b$$

$$4. [\sigma] \leq \sigma_t$$

6. Закон Гука при растяжении-сжатии стержня выражает формула:

$$1. \sigma = \frac{N}{F}$$

$$2. \sigma = E \cdot \varepsilon$$

$$3. \sigma = G \cdot \varepsilon$$

$$4. N = \varepsilon \cdot E$$

$$5. N = E \cdot F$$

7. Вычислить максимальное напряжение t_k в поперечном сечении при кручении круглого сплошного вала $d = 100$ мм, если крутящий момент $M_k = 5000$ Н*м

$$1. t_k = 30 \text{ МПа}$$

$$2. t_k = 20 \text{ МПа}$$

$$3. t_k = 25 \text{ МПа}$$

$$4. t_k = 35 \text{ МПа}$$

8. Вычислите минимальный диаметр d круглого сплошного вала, если крутящий момент $M_k = 750$ Н*м и допустимое напряжение $[t_k] = 30$ МПа

$$1. d = 40 \text{ мм}$$

$$2. d = 60 \text{ мм}$$

$$3. d = 50 \text{ мм}$$

$$4. d = 70 \text{ мм}$$

9. Вычислить допускаемый крутящий момент $[M_k]$ при кручении круглого сплошного вала $d = 20$ мм, если допустимое напряжение $[t_k] = 50$ МПа

$$1. [M_k] = 80 \text{ Н*м}$$

$$2. [M_k] = 60 \text{ Н*м}$$

$$3. [M_k] = 90 \text{ Н*м}$$

$$4. [M_k] = 70 \text{ Н*м}$$

				<p>10. Вычислить максимальное напряжение t_k в поперечном сечении при кручении круглого сплошного вала $d = 100$ мм, если крутящий момент $M_k = 9,6$ кН*м, полярный момент инерции $I_p = 8 \cdot 10^6$ мм⁴</p> <ol style="list-style-type: none">1. $t_k = 40$ МПа2. $t_k = 60$ МПа3. $t_k = 30$ МПа4. $t_k = 50$ МПа <p>11. Способность конструкции (или отдельной детали) сопротивляться деформации называется:</p> <ol style="list-style-type: none">1. жесткостью2. изотропностью3. выносливостью4. устойчивостью5. прочностью <p>12. Напряжение, при котором наблюдается рост деформаций без изменения нагрузки, называется:</p> <ol style="list-style-type: none">1. пределом пропорциональности;2. пределом текучести;3. критическим;4. пределом прочности;5. допускаемым. <p>13. Момент внутренних сил в поперечном сечении бруса относительно оси бруса называется</p> <ol style="list-style-type: none">1. Крутящим моментом;2. статическим моментом;3. главным моментом;4. моментом инерции сечения;5. изгибающим моментом. <p>14. Нагрузка, при которой первоначальная форма равновесия элемента конструкции (или конструкции в целом) перестает быть устойчивой, называется:</p> <ol style="list-style-type: none">1. предельной;2. критической;3. динамической;4. разрушающей;5. допускаемой. <p>15. Свойство конструкции не разрушаться в процессе эксплуатации называется:</p> <ol style="list-style-type: none">1. жесткостью;2. прочностью;3. устойчивостью;4. упругостью. <p>16. Закон Гука связывает</p>
--	--	--	--	---

				<p>1. деформации и перемещения; 2. напряжение и деформации; 3. усилия и напряжения; 4. поперечные и продольные деформации.</p> <p>17. Вид деформации, если в сечении возникают два внутренних силовых фактора M_x и T, называется 1. кручением; 2. изгибом с кручением; 3. сжатием (растяжением); 4. поперечным изгибом.</p> <p>18. Стержень, работающий на кручении, называется 1. балкой; 2. коромыслом; 3. валом; 4. консолью.</p> <p>19. Если изгибающая сила не лежит в главной плоскости, изгиб называют: 1. чистым; 2. поперечным; 3. косым; 4. неплоским.</p> <p>20. Способность конструкции (или отдельной детали) сопротивляться деформации называется.....</p> <p>21. Напряжение, при котором наблюдается рост деформаций без изменения нагрузки, называется.....</p> <p>22. Момент внутренних сил в поперечном сечении бруса относительно оси бруса называется.....</p> <p>23. Нагрузка, при которой первоначальная форма равновесия элемента конструкции (или конструкции в целом) перестает быть устойчивой, называется.....</p> <p>24. Свойство конструкции не разрушаться в процессе эксплуатации называется.....</p> <p>25. Закон Гука связывает.....</p> <p>26. Вид деформации, если в сечении возникают два внутренних силовых фактора M_x и T, называется.....</p> <p>27. Стержень, работающий на кручении, называется.....</p> <p>28. Если изгибающая сила не лежит в главной плоскости, изгиб называют.....</p>
--	--	--	--	--

				29. Модуль упругости характеризует свойство материала.....
Теория механизмов и машин	4	4	УК-1.1	
Общая электротехника и электроника	4	6	УК-1.1	<p>№1. Теорема компенсации ... Варианты ответов: 1) ЭДС можно заменить резистором, напряжение на котором равно этой ЭДС; 2) Резистор можно заменить ЭДС, равной падению напряжения на нём и направленной в сторону протекания тока; 3) Резистор можно заменить ЭДС, равной падению напряжения на нём и направленной противоположно направлению тока; 4) Резистор можно заменить двумя противоположно направленными равными ЭДС.</p> <p>№2. Количество уравнений, составленных по 2 – му закону Кирхгофа при расчёте цепи методом уравнений Кирхгофа равно (у, в – количество узлов и ветвей, v_j – ветви, содержащие источники тока) равно ... Варианты ответов: 1) $v - y + v_j$; 2) $v - y - 1$; 3) $v - y + 1$; 4) $v - y + 1 - v_j$.</p> <p>№3. Узлом в электрической цепи называется место, где сходится ... Варианты ответов: 1) не менее двух ветвей; 2) не менее трёх ветвей; 3) не менее четырёх ветвей; 4) произвольное количество ветвей.</p> <p>№ 4. Активной проводимостью является величина: Варианты ответов: 1) b; 2) g; 3) y; 4) z.</p> <p>№ 5. Реактивной проводимостью является величина: Варианты ответов: 1) b; 2) g; 3) y; 4) z.</p> <p>№ 6. Первый закон Кирхгофа: Варианты ответов: 1) $\sum EI = \sum I^2 R$; 2) $\sum I = 0$; 3) $\sum IR = \sum E$; 4) $\sum E = \sum E q + \sum I$.</p> <p>№7. Второй закон Кирхгофа: Варианты ответов: 1) $\sum EI = \sum I^2 R$; 2) $\sum I = 0$;</p>

$$3) \sum IR = \sum E;$$

$$4) \sum E = \sum E_q + \sum I.$$

№ 8. Уравнение баланса мощностей:

Варианты ответов:

$$1) \sum EI = \sum I^2 R;$$

$$2) \sum I = 0;$$

$$3) \sum IR = \sum E;$$

$$4) \sum E = \sum E_q + \sum I.$$

№ 9. Сопротивления пассивной электрической цепи для векторной диаграммы носит характер.....

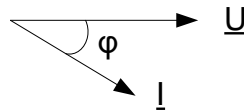

№ 10. . Характер сопротивления пассивной электрической цепи для векторной диаграммы носит характер.....

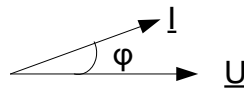

№ 11. . Характер сопротивления пассивной электрической цепи для векторной диаграммы.....

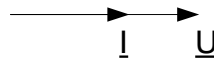

№ 12. Если сопротивление участка $R = 100 \text{ Ом}$, а сила тока в цепи $I = 3 \text{ а}$, то падение напряжения на этом участке

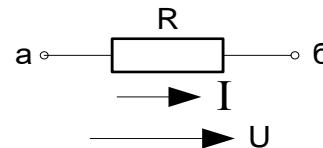

составит.....

№ 13. Пять резисторов с сопротивлениями $R_1 = 100 \text{ Ом}$, $R_2 = 10 \text{ Ом}$, $R_3 = 20 \text{ Ом}$, $R_4 = 500 \text{ Ом}$, $R_5 = 400 \text{ Ом}$ соединены параллельно. Наибольший ток будет наблюдаться в

№ 14. . Коэффициентом мощности электрической цепи синусоидального тока называют:

Варианты ответов:

1) отношение полной мощности к активной мощности;

- 2) отношение реактивной мощности к полной мощности;
- 3) отношение активной мощности к реактивной мощности;
- 4) отношение активной мощности к полной мощности.

№ 15. Напряжение на катушке индуктивности

Варианты ответов:

- 1) отстает от тока через катушку на 90^0 ;
- 2) опережает ток через катушку на 90^0 ;
- 3) совпадает по фазе с током через катушку;
- 4) направлено противоположно току через катушку.

№ 16. Напряжение на конденсаторе

Варианты ответов:

- 1) отстает от тока через конденсатор;
- 2) опережает ток через конденсатор;
- 3) совпадает по фазе с током;
- 4) противоположно по фазе с током.

№ 17. Ток через активное сопротивление

Варианты ответов:

- 1) отстает от напряжения по фазе;
- 2) опережает напряжение по фазе;
- 3) совпадает по фазе напряжением;
- 4) противоположно по фазе с напряжением.

№ 18. Напряжения между линейными проводами в трёхфазной цепи называются:

№ 19. Принцип действия трансформатора основан на законе.....

№ 20. При описании магнитного поля используют величину: Варианты ответов:

- 1) диэлектрическая постоянная ϵ_0 ;
- 2) магнитная индукция;
- 3) напряжённость электрического поля;
- 4) электрическое смещение D .

№ 21. Магнитопроводы трансформаторов изготавливают из отдельных стальных пластин для:

Варианты ответов:

- 1) уменьшения потерь на вихревые токи;
- 2) уменьшения потерь в обмотках;
- 3) уменьшения потерь на гистерезис;
- 4) удобства сборки.

№ 22. Единицы измерения активной мощность

№ 23. Действующее значение несинусоидального тока определяется по формуле:...

Варианты ответов:

1.
$$I = \sqrt{I_0^2 + I_1^2 + I_2^2 + \dots + I_k^2}$$
2.
$$I = \frac{I_{m1}}{\sqrt{2}} + \frac{I_{m2}}{\sqrt{2}} + \frac{I_{m3}}{\sqrt{2}} + \dots + \frac{I_{mk}}{\sqrt{2}}$$
3.
$$I = I_0 + I_1 + I_2 + \dots + I_k$$

$$I = \frac{U_0}{Z_0} + \frac{U_1}{Z_1} + \frac{U_2}{Z_2} + \dots + \frac{U_k}{Z_k}$$

					<p>4.</p> $I = \frac{U_0}{Z_0} + \frac{U_1}{Z_1} + \frac{U_2}{Z_2} + \dots + \frac{U_k}{Z_k}$
Философия	2	2		УК-1.2	<p>1. Философия первоначально понималась как ... а) наука о человеке; б) любовь к мудрости; в) учение об абсолютной истине; г) душа культуры.</p> <p>2. Раздел философии, изучающей природу знания и познания... а) эмпиризм; б) гносеология; в) онтология; г) аксиология.</p> <p>3. Раздел философии, изучающий природу ценностей... а) онтология; б) аксиология; в) антропология; г) гносеология.</p> <p>4. Раздел философии, изучающий природу человека... а) аксиология; б) антропология; в) онтология; г) гносеология.</p> <p>5. Какие вопросы в первую очередь отнесены к разряду философских? а) как возник и существует мир; б) из чего состоит мир; в) что такое человек и какова его роль в мире; г) какова роль бога в мире; д) что такое прекрасное и какова его роль в мире.</p> <p>6. Суть философской проблемы бытия состоит... а) в определении способа существования и направленности эволюции мира в целом и человека в нем; б) в выявлении смысла жизни человека; в) в неопределенности ответа на вопрос «быть или не быть?»; г) в определении характера взаимозависимости сущности и существования.</p> <p>7. Проблема бытия считается философской, а не естественнонаучной, поскольку... а) любое ее решение явно или неявно предполагает существование творца – Бога; б) так сложилось исторически, хотя сегодня развитие естествознания сняло эту необходимость; в) принципы ее решения выходят за рамки любого возможного человеческого опыта и включают неустранимые ценностные предпочтения; г) средствами науки невозможно изучать явления духовной жизни, которые также относятся к формам бытия.</p> <p>8. Современные философские представления о бытии отождествляют его с (со) ...</p>

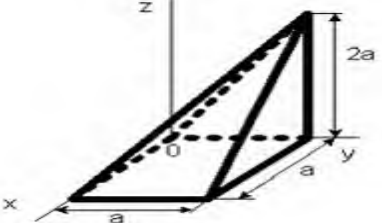
				<p>а) жизнью отдельного человека; б) всеми материальными объектами; в) всем, что можно почувствовать; г) всем существующим.</p> <p>9. Наиболее правильным пониманием содержания категории «материя» является а) материя – это философская категория для обозначения бытия; б) материя – это символ, обозначающий ощущения наших органов чувств; в) материя – это философская категория для обозначения объективной реальности, данной нам в ощущениях;</p> <p>10. Согласно классической концепции, истина – это... а) фрагмент объективной реальности; б) мнение субъекта об объекте; в) адекватное отражение объекта субъектом; г) процесс познания объекта субъектом</p>
Теоретическая и прикладная механики	1,2	4	УК-1.2	<p>№ 31. Координата zC центра тяжести неправильной пирамиды, представленной на рисунке равна:</p>  <p>Варианты ответов:</p> <p>1. $\frac{a}{2}$ 2. a 3. $\frac{a}{3}$ 4. $\frac{2a}{3}$</p> <p>№ 32 Формула главного вектора момента количества движения механической системы $\bar{K} = \dots$ Варианты ответов:</p> <p>1. $\sum m_k \bar{v}_k$ 2. $\sum \bar{r}_k \times m_k \bar{v}_k$ 3. $\sum \bar{r}_k \times \bar{F}_k$ 4. $\sum m_k r_k^2$</p> <p>№ 33. Тело M движется по плоскости π, уравнение которой имеет вид $z = \text{const}$. Укажите характеристики связей данного тела (не менее двух). Варианты ответов: 1. стационарные</p>

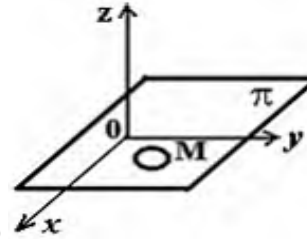

2. голономные (геометрические)

3. удерживающие

4. нестационарные

5. неголономные

6. неудерживающие

№ 34. Отношение числового значения скорости точки после удара к ее значению до удара называется ...

№ 35. Характер движения механической системы, если дифференциальное уравнение её движения имеет вид $\ddot{x} + k^2x = 0$, это ...

№ 36. Движение материальной точки М задано уравнением $\vec{r} = 5t\vec{i} + \cos t\vec{j} + 11\vec{k}$. Вектор скорости точки направлен...

Диск радиуса R катится по горизонтальной поверхности без скольжения. Скорость точки А равна v.

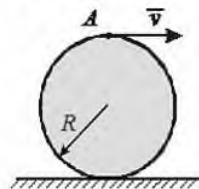

№ 37. Угловая скорость ω вращения диска равна ...

№ 38.

Ползуны А и В, связанные линейкой АВ, перемещаются по прямолинейным взаимно перпендикулярным направляющим. Ползун А имеет в данный момент скорость \vec{V} , масса ползуна В равна m .

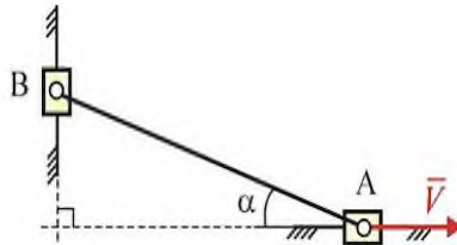

Модуль вектора количества движения ползуна В равен ...

№ 39.

Подвижный конус А катится без скольжения по неподвижному конусу В, имея неподвижную точку О.

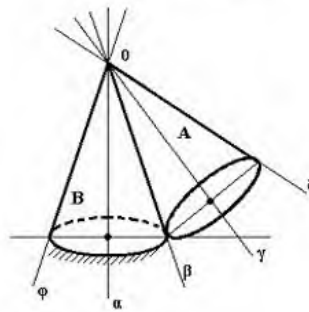

Мгновенная ось вращения совпадает с направлением...

№ 40. Равенства, определяющие проекции скорости точки на координатные оси:

Варианты ответов:

1. $V_x = \frac{d^2x}{dt^2}$, $V_y = \frac{d^2y}{dt^2}$, $V_z = \frac{d^2z}{dt^2}$
2. $V_x = \frac{dx}{dt}$, $V_y = \frac{dy}{dt}$, $V_z = \frac{dz}{dt}$

$$3. V_x = \frac{dS_x}{dt}, V_y = \frac{dS_y}{dt}, V_z = \frac{dS_z}{dt}$$

$$4. V_x = \frac{dx}{dV}, V_y = \frac{dy}{dV}, V_z = \frac{dz}{dV}$$

№ 41. Какому случаю соответствует криволинейное неравномерное движение точки:

Варианты ответов:

$$1). a_\tau \neq 0, a_n = 0 \quad 2). a_\tau = 0, a_n \neq 0 \quad 3). a_\tau \neq 0, a_n \neq 0 \quad 4). a_\tau = 0, a_n = 0$$

№ 42. Теорема об изменении кинетической энергии материальной точки определяется по формуле:

Варианты ответов:

$$1) mv^2 - mv_0^2 = \sum_i A_i \quad 2) \frac{mv^2}{2} - \frac{mv_0^2}{2} = \sum_i A_i \quad 3) mv - mv_0 = \sum_i A_i \quad 4) \frac{mv^2}{2} - \frac{mv_0^2}{2} = \sum_i F_i$$

№ 43.

Два шкива соединены ременной передачей. Точка А одного из шкивов имеет скорость $V_A = 20$ см/с.

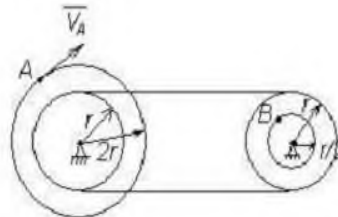

Скорость точки В V_B (см/с) другого шкива в этом случае равна ...

Тело весом $G=10$ (Н) удерживается силой S (Н) в равновесии на шероховатой наклонной плоскости с углом наклона $\alpha = 15^\circ$ (коэффициент трения скольжения $f=0,1$). (Для справки: $\sin 15^\circ = \cos 75^\circ = 0,26$; $\sin 75^\circ = \cos 15^\circ = 0,96$)

№ 44.

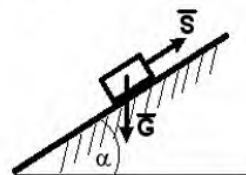

Минимальное значение силы S для перемещения тела вверх по наклонной плоскости равно ...

К прямоугольному уголку приложены две пары сил с моментами $M_1 = 3 \text{ Нм}$, $M_2 = 4 \text{ Нм}$.

№ 45.

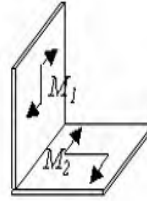

Момент пары сил, эквивалентной этим двум парам, равен $M = \underline{\hspace{2cm}}$ Нм.

Однородный сплошной диск массы $m = 1 \text{ кг}$ катится без скольжения по горизонтальной поверхности. Скорость центра диска равна $V = 6 \text{ м/с}$.

№ 46.

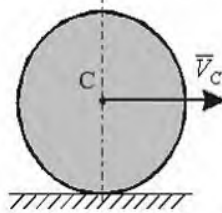

Кинетическая энергия диска равна ... $\frac{\text{кг} \cdot \text{м}^2}{\text{с}^2}$.

Точка движется по заданной траектории по закону $s(t) = 1 - 2t + 3t^2$ (м). В момент времени $t = 1 \text{ с}$ нормальное ускорение равно $\underline{a_n} = 2$ (м/с²).

№ 47.

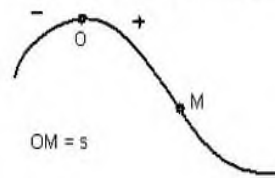

Радиус кривизны траектории ρ (м) в данный момент равно ...

Диск радиуса $R=10$ см вращается вокруг оси Ox по закону $\varphi=2+t^3$ рад.

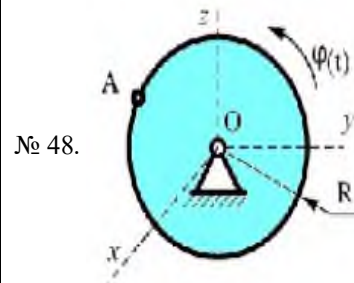

Нормальное ускорение точки A в момент времени $t=2$ с равно ...

№ 49. При прямом ударе материальной точки по неподвижной преграде на точку подействовал ударный импульс величины $S=10$ Н·с. Скорость точки до удара $v=10$ м/с, скорость точки после удара $u=5$ м/с. Масса точки равна...

Лифт опускается с ускорением $a=g$.

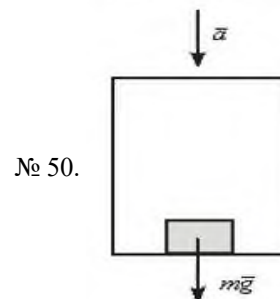

Сила давления груза массой $m=50$ кг на дно лифта равна ... Н.

№ 51. На рисунке представлен график движения точки, имеющей разные скорости на отдельных участках движения.
Запишите значение скорости на участке D

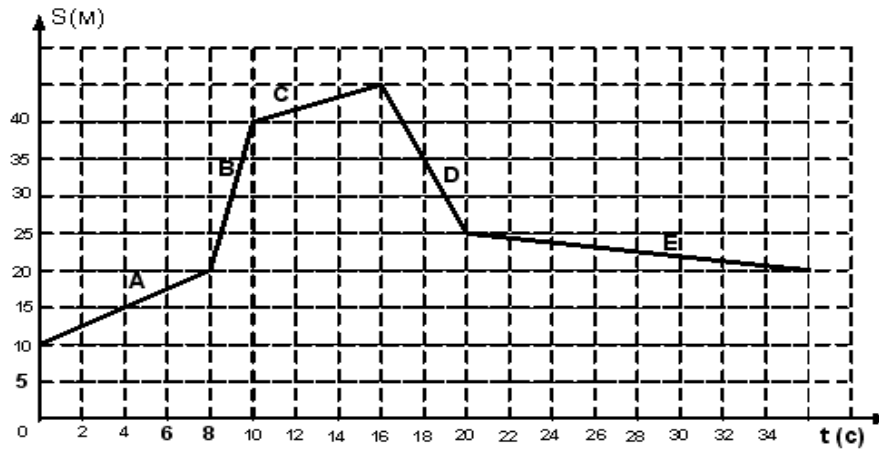

№ 52. Однородная невесомая балка АВ длиной 5 м концом А закреплена при помощи жесткой заделки, в точке В прикреплена к шарнирно-подвижной опоре. В точке С расположен промежуточный цилиндрический шарнир. На балку действуют: сосредоточенная горизонтальная сила $F = 1$ Н, равномерно распределенная нагрузка интенсивности $q = 5$ Н/м, момент $M = 4$ Нм, пара сил (\bar{P}, \bar{P}) с $P = 3$ Н и плечом 1 м. Тогда момент силы F относительно т. А: $m_A(\bar{F}) = \underline{\hspace{2cm}}$ Нм.

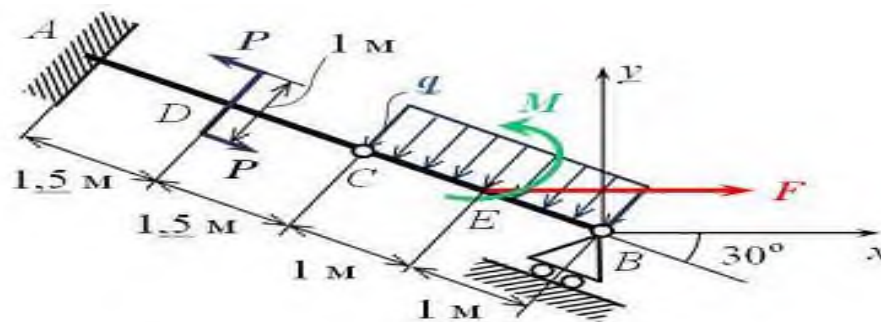

Варианты ответа

- 1 4,00
- 2 2,00
- 3 3,46

№ 53 Формула для определения максимального момента сопротивления качению

Варианты ответа

- 1) $M_{с.к.}^{\max} = \delta N$;
- 2) $M_{с.к.}^{\max} = \delta / N$;
- 3) $M_{с.к.}^{\max} = N / \delta$;
- 4) $M_{с.к.}^{\max} = fN$.

№ 54. Формула для определения коэффициента устойчивости тел на опрокидывание:

Варианты ответов:

$$K_{уст} = \frac{M_{y\partial} - M_{онр}}{M_{y\partial}} \quad K_{уст} = \frac{M_{онр}}{M_{y\partial} - M_{онр}}$$

1.

2.

$$K_{уст} = \frac{M_{y\partial}}{M_{онр}} \quad K_{уст} = \frac{M_{онр}}{M_{y\partial}}$$

3.

4.

№ 55. Для нахождения уравнения траектории точки необходимо из заданных уравнений движения исключить:

Варианты ответов:

1). Скорость V точки

2). Время t

3в). Путь S

4). Ускорение a

№ 56. Модуль ускорения точки при координатном способе задания движения определяется равенством:

Варианты ответов:

1). $a = \sqrt{a_x^2 + a_y^2 + a_z^2}$

2). $a = \sqrt{a_x^3 + a_y^3 + a_z^3}$

3). $a = \sqrt{a_x + a_y + a_z}$

4). $a = \sqrt{2a_x + 2a_y + 2a_z}$

№ 57. Касательное (вращательное) ускорение точки твердого тела определяется равенством:

Варианты ответов:

1). $a_\tau = V \cdot R$

2). $a_\tau = V \cdot \omega$

3). $a_\tau = \varepsilon \cdot R$

4). $a_\tau = R \cdot \omega$

№ 58. Нормальное (центростремительное) ускорение точки твердого тела определяется равенством

Варианты ответов:

1). $a_n = \omega^2 \cdot R$

2). $a_n = \omega \cdot R$

3). $a_n = \omega \cdot R^2$

				<p>4). $a_n = \varepsilon \cdot R^2$</p> <p>№ 59. Уравнение вращательного движения твердого тела вокруг неподвижной оси имеет вид Варианты ответов:</p> <ol style="list-style-type: none"> 1. $\omega = \omega(t)$ 2. $\varepsilon = \varepsilon(t)$ 3. $V=V(t)$ 4. $\varphi = \varphi(t)$ <p>№ 60. Сформулируйте закон пропорциональности силы и ускорения (формула Ньютона). Варианты ответов:</p> <ol style="list-style-type: none"> 1) Ускорение, приобретаемое материальной точкой, прямо пропорционально силе и направлено вдоль линии ее действия. 2) Ускорение, приобретаемое материальной точкой, равно силе и направлено вдоль линии ее действия. 3) Ускорение, приобретаемое материальной точкой, прямо пропорционально силе и направлено по касательной к траектории ее движения. 4) Ускорение, приобретаемое материальной точкой, пропорционально силе и направлено в сторону, обратную действия силы.
Начертательная геометрия и инженерная графика	1	1	УК-1.2	<p>21. _____ - это график, который принято строить для визуализации распределения какой-либо величины.</p> <p>22. Прямая, перпендикулярная оси проекций и соединяющая две проекции точки, называется линией ...</p> <ol style="list-style-type: none"> 1.уровня; 2.построений; 3.ската; 4.связи <p>23. Построить эпюр треугольника с координатами: A(4;2), B(3;1), C(1;3)</p> <p>24Прямая, перпендикулярная к плоскости, правильно построена на рисунках</p>

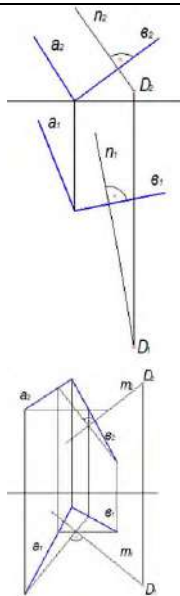

25. На каком эюре правильно определена натуральная величина (н.в.) отрезка АВ и угол его наклона (на эюре обозначен двойной дугой) к фронтальной плоскости проекций методом прямого гольного треугольника?

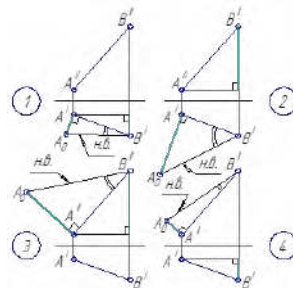

26. Построить эюр точки, расположенной в 1 квад- ранте пространства (10;15;20)

27. Прямая, перпендикулярная оси проекций и соединяющая две проекции точки, называется линией

1. уровня;
2. построений;
3. ската;
4. связи

28. Изобразить эюр точки, расположенной во втором квадранте пространства (15;-20;15)

29. На каком эюре представлена прямая, перпендикулярная горизонтальной плоскости проекций?

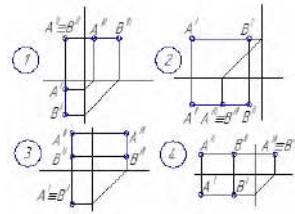

30. Найти натуральную величину отрезка АВ методом прямоугольного треугольника.

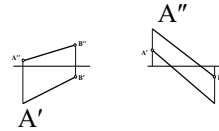

31. Построить эпюр точки, расположенной в 1 октанте пространства.

$A(10;15;20)$

32. Найти следы прямой АВ, определить квадранты через которые проходит прямая, видимость участков проекций прямой.

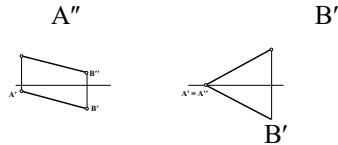

33. Найти натуральную величину отрезка АВ методом прямоугольного треугольника.

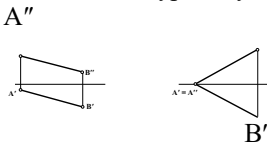

34. Построение недостающей проекции точки на поверхности вращения, изображенной на рисунке, может быть выполнено при помощи ...

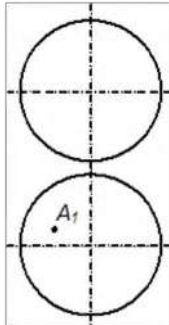

1. параллели, проходящей через эту точку;
2. прямолинейной образующей, проходящей через эту точку;
3. вспомогательной фронтальной плоскости, пересекающей поверхность по окружности;
4. фронтально-проецирующей плоскости, расположенной под углом к оси поверхности

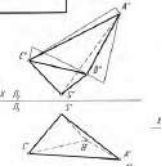
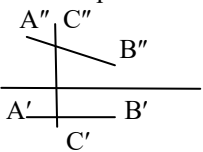
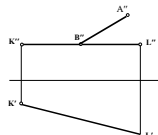
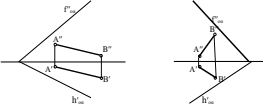
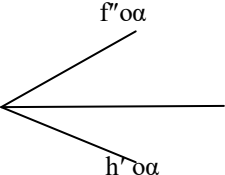
					<p>35.Последовательность построения линий пере- сечения (выбрать правиль- ную последовательность): 1.выбирают вид вспомога- тельных плоскостей; 2.строят линию пересече- ния вспомогательных плоскостей с заданными поверхностями; 3.находят точки пересече- ния построенных линий и соединяют их между собой.</p> <p>36.Найти расстояние от вершины пирамиды S до основания ABC.</p>  <p>37.Найти расстояние от точки C до прямой AB.</p>  <p>38. Построить эпок квадрата ABCD, если сторона BC лежит на прямой KL</p>  <p>39.Достроить горизонталь- ную проекцию прямой AB, принадлежащей плоскости α.</p>  <p>40.Определить угол накло- на плоскости α к горизон- тальной плоскости проек- ций</p> 
Сопрогивление материалов	3	4	УК-1.2	<p>30. Условие прочности вала длиной l, имеющее круглое поперечное сечение площадью F, полярный момент инерции I_p, момент сопротивления W_p, нагруженного крутящим моментом $M_{кр}$, имеет вид:</p> $1. \tau = \frac{M_{кр} \cdot l}{I_p} \leq [\tau]$	

$$2. \tau = \frac{M_{кр}}{I_p} \leq [\tau]$$

$$3. \tau = \frac{M_{кр} \cdot l}{F}$$

$$4. \tau = \frac{M_{кр} \cdot l}{W_p} \leq [\tau]$$

$$5. \tau = \frac{M_{кр}}{W_p} \leq [\tau]$$

31. Условие прочности для балки с площадью поперечного сечения F , осевым моментом инерции I , осевым моментом сопротивления W , нагруженного изгибающим моментом M , имеет вид:

$$1. \sigma = \frac{M}{F} \leq [\sigma]$$

$$2. \sigma = \frac{M}{W} \leq [\sigma]$$

$$3. \sigma = M \cdot F \leq [\sigma]$$

$$4. \sigma = \frac{M}{I} \leq [\sigma]$$

$$5. \sigma = M \cdot W$$

32. Условие прочности при прямом изгибе стержня, выполненного из пластичного материала, имеет вид:

$$1. \max \sigma \leq [\sigma]$$

$$2. \max \sigma \leq \sigma_r$$

$$3. \max \sigma \leq \sigma_b$$

$$4. [\sigma] \leq \sigma_r$$

33. Закон Гука при растяжении-сжатии стержня выражает формула:

$$1. \sigma = \frac{N}{F}$$

$$2. \sigma = E \cdot \varepsilon$$

$$3. \sigma = G \cdot \varepsilon$$

$$4. N = \varepsilon \cdot E$$

$$5. N = E \cdot F$$

34. Вычислить максимальное напряжение t_k в поперечном сечении при кручении круглого сплошного вала $d =$

100 мм, если крутящий момент $M_k = 5000 \text{ Н*м}$

1. $t_k = 30 \text{ МПа}$
2. $t_k = 20 \text{ МПа}$
3. $t_k = 25 \text{ МПа}$
4. $t_k = 35 \text{ МПа}$

35. Вычислите минимальный диаметр d круглого сплошного вала, если крутящий момент $M_k = 750 \text{ Н*м}$ и допускаемое напряжение $[t_k] = 30 \text{ МПа}$

1. $d = 40 \text{ мм}$
2. $d = 60 \text{ мм}$
3. $d = 50 \text{ мм}$
4. $d = 70 \text{ мм}$

36. Вычислить допускаемый крутящий момент $[M_k]$ при кручении круглого сплошного вала $d = 20 \text{ мм}$, если допускаемое напряжение $[t_k] = 50 \text{ МПа}$

1. $[M_k] = 80 \text{ Н*м}$
2. $[M_k] = 60 \text{ Н*м}$
3. $[M_k] = 90 \text{ Н*м}$
4. $[M_k] = 70 \text{ Н*м}$

37. Вычислить максимальное напряжение t_k в поперечном сечении при кручении круглого сплошного вала $d = 100 \text{ мм}$, если крутящий момент $M_k = 9,6 \text{ кН*м}$, полярный момент инерции $I_p = 8 \cdot 10^6 \text{ мм}^4$

1. $t_k = 40 \text{ МПа}$
2. $t_k = 60 \text{ МПа}$
3. $t_k = 30 \text{ МПа}$
4. $t_k = 50 \text{ МПа}$

38. Формула определения координат центра тяжести сложного сечения

$$1. z_c = \sum \frac{J_p}{F}; y_c = \sum \frac{J_p}{F}$$

$$2. x_c = \sum \frac{S_y}{F}; y_c = \sum \frac{S_x}{F}$$

$$3. y_c = \sum \frac{J_x}{F}; x_c = \sum \frac{J_y}{F}$$

$$4. x_c = \sum \frac{S_y}{F}; y_c = \frac{J_x}{F}$$

39. Формула определения центробежного момента инерции

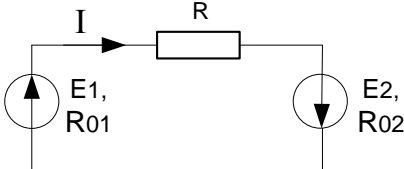
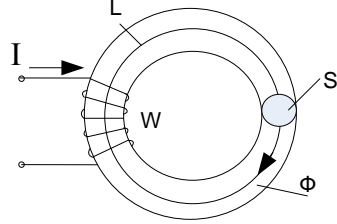
				<p>1. $J_{xy} = \int_F y dF$</p> <p>2. $J_{xy} = \int_F x^2 dF$</p> <p>3. $J_{xy} = \int_F xy dF$</p> <p>4. $J_{zx} = \int_F y^2 dF$</p> <p>40. Напряжение, до которого действует закон Гука.....</p> <p>41. Напряжение, при котором происходит разрушение хрупкого материала.....</p> <p>42. Деформация, которая остается после снятия нагрузки.....</p> <p>43. Метод позволяющий определить внутренние силовые факторы.....</p> <p>44. Какой внутренний силовой фактор возникает при растяжении.....</p>
Теория механизмов и машин	4	4	УК-1.2	
Материаловедение	1	2	УК-1.2	
Общая электротехника и электроника	4	6	УК-1.2	<p>№ 24. Если $E1 > E2$, то источники электроэнергии работают в режиме</p>  <p>№ 25. Закон Ома для полной цепи имеет вид</p> <p>№ 26. Фундаментальное уравнение, описывающее электромагнитное поле, это</p> <p>№ 27. Сердечник силового трансформатора выполняется из</p> <p>№ 28. Если при неизменной магнитной индукции B увеличить площадь поперечного сечения S магнитопровода, то магнитный поток Φ</p>  <p>№ 29. Местом соединения трех или более ветвей называется</p> <p>№ 30. Диодом называют электронный полупроводниковый прибор с 2 выводами и одним ...</p>

№ 31. Эквивалентное сопротивление цепи относительно источника ЭДС при $R = 30 \text{ Ом}$

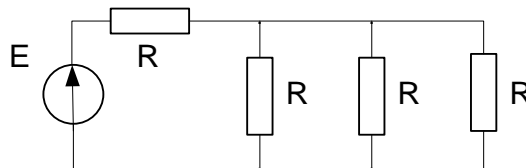

равно.....

№ 32. В цепь переменного тока $f = 400 \text{ гц}$ включены резистор $R = 12 \text{ Ом}$ и конденсатор $C = 25 \text{ мкФ}$. Полное сопротивление цепи Z составит

№ 33. Коэффициент мощности $\cos \varphi$ в цепи $R = 6 \text{ Ом}$ и катушкой индуктивности $X = 8 \text{ Ом}$ равен:.....

№ 34. Какую максимальную частоту вращения имеет вращающееся магнитное поле асинхронного двигателя при частоте переменного тока 50 Гц ?

- а) 1000 об/мин
- в) 3000 об/мин

- б) 5000 об/мин
- г) 100 об/мин

№ 35. Реактивная мощность, потребляемая катушкой индуктивности сопротивлением $X = 40 \text{ Ом}$ и протекающем токе $I = 2 \text{ А}$ равна.....

№36. Упорядоченное движение заряженных частиц в проводнике это

№ 37. Действующее значение тока в последовательной цепи RLC при $R = 30 \text{ Ом}$, $X_L = 60 \text{ Ом}$, $X_C = 20 \text{ Ом}$ и входном действующим напряжении 100 В равно....

№38. Сила тока в электрической цепи 2 А при напряжении на его концах 5 В . Найдите сопротивление проводника ...

№39. Вращающаяся часть электрогенератора называется

№ 40. Графическое изображение электрической цепи, показывающее порядок и характер соединения элементов называется ...

№41. Величина равна отношению электрического заряда, прошедшего через поперечное сечение проводника, ко времени его прохождения называется

№42. Как называют средний слой у биполярных транзисторов?

- а) Сток
- б) Исток
- в) База
- г) Коллектор

№43. Алгебраическая сумма ЭДС в контуре равна алгебраической сумме падений напряжения на всех элементах данного контура:

Варианты ответов:

1. первый закон Ньютона
2. первый закон Кирхгофа
3. второй закон Кирхгофа
4. закон Ома

				<p>№ 44. Назовите физическую величину, которая характеризует быстроту совершения работы: Варианты ответов: а) напряжение б) сопротивление в) мощность</p> <p>№ 45. Что преобразует энергию топлива в электрическую энергию: Варианты ответов: а) гидроэлектростанции б) тепловые электростанции в) ветроэлектростанции</p>
Основы инженерного творчества	6	7	УК-1.2	<p>11. К общелогическим методам и приемам познания НЕ относится: а) - анализ б) - синтез в) - абстрагирование г) эксперимент</p> <p>12. Наука выполняет функции: а) - гносеологическую б) - трансформационную в) гносеологическую и трансформационную</p> <p>13. При рассмотрении содержания понятия «наука» осуществляется подходы: а) структурный б) организационный в) функциональный г) структурный, организационный и функциональный</p> <p>14. Исходя из результатов деятельности, наука может быть: а) фундаментальная б) прикладная в) в виде разработок г) фундаментальная, прикладная и в виде разработок</p> <p>15. Научно-техническая политика в развитии науки может быть: а) фронтальная б) селективная в) ассимиляционная г) фронтальная, селективная и ассимиляционная</p> <p>16. Радио- и телевидение, а также Интернет и различные компьютерные носители относятся к _____ источникам информации.</p> <p>17. Книги, журналы, газеты, брошюры (то, что издано типографским способом) относятся к _____ источникам информации.</p> <p>18. Сжатая характеристика первоисточника, в которой перечисляются основные проблемы, рассматриваемые в нем, называется...</p> <p>19. _____ - это научное издание, содержащее полное и всестороннее исследование одной проблемы или темы и принадлежащее одному или нескольким авторам.</p> <p>20. _____ - это квалификационная научная работа в определенной области науки, имеющая внутреннее единство, содержащая совокупность научных результатов, научных положений, выдвигаемых автором для публичной защиты и свидетельствующих о личном вкладе автора в науку и его качествах как ученого</p>
Основы научных	6	7	УК-1.2	1. При выборе темы исследования имеют значение критерии:

исследований на автомобильном транспорте					<p>a) практическая значимость и перспективность b) наличие гипотезы c) правовое обеспечение</p> <p>2. К жанрам академического красноречия НЕ относится: a) лекция вузовская, школьная b) научное сообщение c) приветственное слово</p> <p>3. Укажите, какие из приведенных особенностей НЕ характерны для научного стиля: a) преимущественное употребление существительных вместо глаголов b) логическая последовательность изложения c) научная фразеология d) широкое использование лексики и фразеологии других стилей</p> <p>4. В научных текстах обычно употребляются слова: a) анализировать, свойство, дистанционный b) кооператор, гласность, безработица c) следует, обязуется, назначается d) лазурный, нескончаемый, предчувствовать</p> <p>5. К жанровым разновидностям письменной научной речи относятся: a) репортаж, очерк, фельетон b) реферат, монография, статья c) закон, инструкция, постановление d) рассказ, роман, поэма</p> <p>6. Реферат – это... 7. Контрольная работа – это... 8. Курсовая работа – это... 9. Дипломная работа – это... 10. Краткое изложение в письменном виде содержания научного труда (трудов), литературы по теме, наиболее простая форма самостоятельного изучения материала – это...</p>
Философия	2	2		УК-1.3	<p>11. Чувственное и рациональное познание... a) не зависят друг от друга; b) исходят из опыта; в) противостоят друг другу; г) взаимосвязаны</p> <p>12. Комплексный характер и длительный период становления человека в обществе – это важнейшие стороны решения проблемы человека) Что обеспечивает единство такого процесса? a) Антропогенез b) Антропосоциогенез в) Антропологизм г) Социогенез д) Филогенез</p> <p>13. Внутренняя позиция личности, отражающая взаимосвязь личностных и общественных значений: a) ценностное сознание; b) ценностное отношение; в) ценностное поведение; г) ценностные ориентации.</p>

				<p>14. На Западе задача предвидения будущего Человечества осуществляется в рамках специальной области знания - ...</p> <p>а) социологии б) акмеологии в) эргономики г) футурологии</p> <p>15. Эсхатология - это...</p> <p>а) учение об уникальности жизни на Земле б) религиозное учение о конце света в) учение о мировой религии г) всеобщий запрет на убийство</p> <p>16. Экологический императив - это...</p> <p>а) учение об уникальности жизни на Земле б) принцип, предписывающий паритет отношений человека и Природы, их коэволюцию в) учение о создании единой экологической религии г) всеобщий запрет пользования дарами Природы</p> <p>17. Демографическая проблема - это...</p> <p>а) «взрыв» рождаемости – неконтролируемый рост народонаселения Земли б) с одной стороны, демографический «взрыв», с другой – катастрофический спад рождаемости в) проблема эффективности государственного регулирования рождаемости г) катастрофический спад рождаемости, старение наций</p> <p>18. Установите соответствие между видами глобальных проблем и их конкретными проявлениями: к каждой позиции, данной в первом столбце, подберите соответствующую позицию из второго столбца.</p> <p>ВИД ГЛОБАЛЬНОЙ ПРОБЛЕМЫ</p> <p>1) экологические проблемы (Б, Г) 2) проблема «Север-Юг» (А, В) 3) энергетическая проблема (Д)</p> <p>ПРОЯВЛЕНИЕ</p> <p>А) Масштабная вынужденная миграция из развивающихся стран в развитые. Б) Глобальное изменение климата. В) Высокий уровень концентрации массовой бедности и нищеты в странах Тропической Африки. Г) Сокращение биоразнообразия Земли. Д) Ограниченность природных запасов углеводородного сырья.</p> <p>19. Какие из перечисленных мер направлены на преодоление проблемы «Север-Юг»?</p> <p>а) подготовка инвестиционных проектов, направленных на создание новых рабочих мест в экономически неразвитых странах б) деятельность международных правительственных организаций, направленная на борьбу с терроризмом в) предоставление торговых преференций для стран с сырьевым характером экспорта г) сокращение расходов на преодоление безграмотности д) разработка программ поставок оружия</p>
--	--	--	--	--

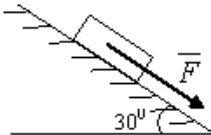
				<p>е) ограничение выброса загрязняющих веществ в атмосферу</p> <p>20. Гонка вооружений повлияла на обострение экологической и экономической ситуации в мире. Выберите из приведенного ниже списка глобальные проблемы, которые непосредственно отражены в данной причинно-следственной связи.</p> <p>а) угроза новой мировой войны б) экологический кризис и его последствия в) отставание развивающихся стран «третьего мира» от развитых стран г) демографическая ситуация на планете д) алкоголизм и наркомания е) международный терроризм</p>
Теоретическая и прикладная механики	1,2	4	УК-1.3	<p>№ 61. Момент инерции однородного стержня относительно оси, проходящей через его центр тяжести перпендикулярно к стержню равен: Варианты ответов:</p> <p>1) $J_z = \frac{ml}{12}$ 2) $J_z = \frac{ml}{3}$ 3) $J_z = \frac{ml^2}{12}$ 4) $J_z = \frac{ml^3}{3}$</p> <p>№ 62. Материальная точка движется под действием известной силы. Из перечисленных характеристик движущейся точки :</p> <p>А. масса В. скорость С. ускорение D. сила для определения кинетической энергии точки необходимы:</p> <p>Варианты ответов: 1. А и В 2. А и С 3. А и D 4. А, С и D</p> <p>№ 63. Материальная точка массой $m=2\text{кг}$ скользит вниз по гладкой плоскости под действием силы $F=4\text{ Н}$ (принять $g=10\text{ м/с}^2$).</p>  <p>Сила инерции точки равна ____ $\text{кг}\cdot\text{м/с}^2$.</p>

Вопрос № 22.1

Диск радиуса R катится по горизонтальной поверхности без скольжения. Скорость точки A равна v .

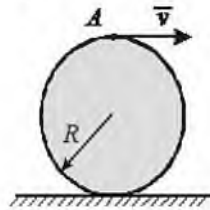

Угловая скорость ω вращения диска равна ...

Варианты ответов:

1. $\frac{v}{\sqrt{2}R}$

2. $1,5R$

3. $\frac{v}{R}$

4. $\frac{2v}{R}$

5. $\frac{v}{2R}$

№ 64.

№ 65. Мгновенным центром ускорений называется точка, ускорение которой в данный момент времени равно.....

№ 66. Движение точки по известной траектории задано уравнением $s = 5 - 1,5t^2$ (м).

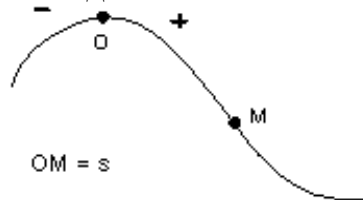

Ускорение точки a в момент времени $t=1$ с равно...(м/с)

№ 67. Тело равномерно вращается вокруг оси Z с угловой скоростью $\omega = 6$ с⁻¹.

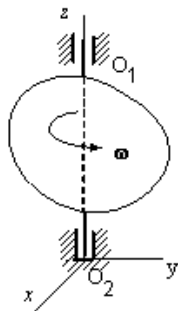

За время $t=2$ с тело повернется на угол

№ 68. На рисунке представлен график движения точки на прямолинейной траектории $s(t)$

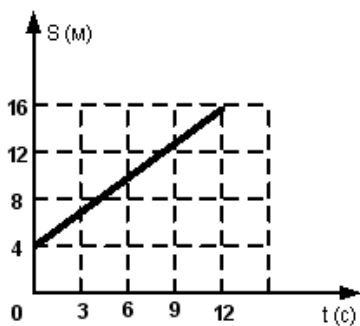

Запишите значение скорости точки (м/с)

№ 69. По окружности радиуса $R = 1$ м движется точка по закону $S = 3 + t^3$, где t – время в секундах, S – в метрах.

Касательное ускорение точки в момент времени $t = 2$ с равно ... м/с^2 .

№ 70. Круглая пластинка вращается вокруг оси, проходящей через точку O , перпендикулярной плоскости пластины с угловой скоростью ω .

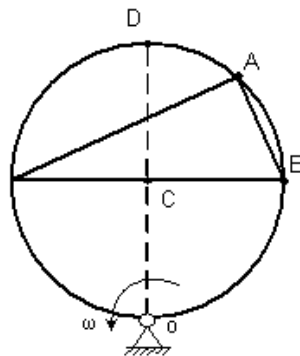

Укажите последовательность точек в порядке увеличения их скоростей

$$\sum_{k=1}^n \vec{F}_k$$

№ 71. Геометрическая сумма всех внутренних сил, действующих на точки механической системы $\sum_{k=1}^n \vec{F}_k$, равна

...

Варианты ответов:

1. нулю
2. количеству движения механической системы
3. произведению массы системы на радиус-вектор её центра масс
4. сумме всех внешних сил, действующих на точки механической системы

№ 72. Количество движения системы равно.....

Варианты ответов:

1. нулю
2. количеству движения механической системы
3. произведению массы системы на радиус-вектор её центра масс
4. сумме всех внешних сил, действующих на точки механической системы

№ 73. Пружину с жесткостью 150Н/м сжали до длины 0,06 м и отпустили. Работа, совершенная силой упругости при восстановлении пружины, равна 0,27Дж. Длина восстановленной пружины равна _____ м.

Варианты ответов:

1. 0,12
2. 0,15
3. 0,1
4. 0,08

№ 74. Механическая система совершает вынужденные колебания. Собственная частота системы $k = 4$ с⁻¹,

частота вынуждающей силы $p = 5$ с⁻¹. В случае отсутствия сопротивления дифференциальное уравнение движения этой системы имеет вид...

Варианты ответов:

1. $\ddot{q} + 16q = 4 \sin 5t$
2. $\ddot{q} + 25q = 4 \sin 4t$
3. $\ddot{q} + 4q = 4 \sin 5t$
4. $\ddot{q} + 5q = 3 \sin 4t$

№ 75. Характер движения механической системы, если дифференциальное уравнение её движения имеет

вид $\ddot{x} + k^2x = 0$, это ...

Варианты ответов:

1. затухающие колебания
2. свободные колебания
3. вынужденные колебания
4. аperiodическое движение

№ 76. Колебательное движение груза, подвешенного к пружине, описывается дифференциальным уравнением

$\ddot{x} + 5x = 0$. Коэффициент жесткости пружины равен $C = 35$ Н/м.

Масса подвешенного груза равна ... кг.

Варианты ответов:

1. 7
2. 9
3. 12
4. 10

№ 77. Автомобиль массой 1300 кг начинает торможение на горизонтальной поверхности со скорости 54 км/час. Коэффициент трения скольжения резины о сухой асфальт $f = 0,6$, о мокрый асфальт – $f = 0,15$. Тормозные пути автомобиля в обоих случаях составят м/с². м соответственно.

- | | |
|----------------|----------------|
| 1. 19,1 и 76,4 | 3. 1,30 и 5,10 |
| 2. 10,1 и 40,4 | 4. 23,1 и 92,4 |

№ 78. По граням и ребрам куба действуют пять равных по модулю сил F_k . Ребро куба равно a . Момент силы F_1 относительно оси X равен...

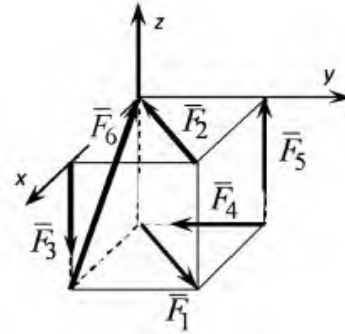

№ 79. Диск радиуса $R=10$ см вращается вокруг оси Ox по закону $\varphi = 2t + t^2$ рад.

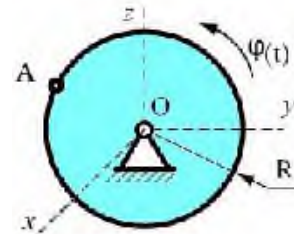

Нормальное ускорение точки A в момент времени $t=2$ с равно ___ см/с².

№ 80. Материальная точка массой 0,5 кг движется по прямой. Определить модуль импульса равнодействующей всех сил, действующих на точку за первые 2 с, если она движется по закону $s = 4 t^3$.

№ 81. Укажите принцип Даламбера для материальной точки.

$$1. \sum_i \vec{F}_i + \vec{N} + \vec{\Phi} = 0 \quad 2. ma = \sum_i \vec{F}_i + \vec{N} + \vec{\Phi} \quad 3. \sum_i \vec{F}_i^E + \vec{\Phi} = 0 \quad 4.$$

$$\sum_i \vec{F}_i + \vec{N} + \vec{\Phi}_\tau + \vec{\Phi}_n = 0$$

№ 82. Укажите теорему об изменении количества движения М.Т.

$$1. mv^2 - mv_0^2 = S; \quad 2. mv - mv_0 = S; \quad 3. mv^2/2 - mv_0^2/2 = S \quad 4. mv^2/2 - mv_0^2/2 = A$$

(A – работа силы).

№ 83. Теорема об изменении кинетической энергии М.С.

$$1. T - T_0 = \sum_i A_i \quad 2. T - T_0 = \sum_i A_i^E \quad 3. T - T_0 = \sum_i A_i^E + \sum_i A_i^I$$

$$4. T - T_0 = \sum_i F_i^E$$

№ 84. Диск радиуса R=10 см вращается вокруг оси Oх по закону $\varphi = t + t^2$ рад.

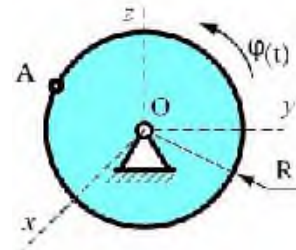

Касательное ускорение тела в момент времени $t=1$ с равно

1. 40 см/с²
2. 70 см/с²
3. 20 см/с²
4. 90 см/с²

№ 85. Кинетическая энергия твердого тела при плоском его движении определяется по формуле:

$$1) T = \frac{J_z v^2}{2} + \frac{Mv^2}{2} \quad 2) T = J_z v^2 + Mv^2 \quad 3) T = \frac{J_z \omega^2}{2} + \frac{Mv^2}{2} \quad 4)$$

$$T = \frac{M\omega^2}{2} + \frac{Mv^2}{2}$$

№ 86. Дифференциальное уравнение $\ddot{y} + 9y = 0$ описывает свободные вертикальные колебания материальной точки. Определить угловую частоту колебаний.

№ 87. Точка массой $m = 4$ кг движется по горизонтальной прямой с ускорением $a = 0,3t$. Определить модуль силы, действующей на точку в направлении ее движения в момент времени $t = 3$ с.

№ 88. Материальная точка массой $m = 1$ кг движется по закону $s = 2 + 0,5e^{2t}$. Определить модуль количества движения точки в момент времени $t = 1$ с. (7,39)

№ 89. Вычислить работу, которая производится при подъеме груза массы 20 кг по наклонной плоскости на расстоянии 6 м, если угол образуемый плоскостью с горизонтом, равен 30° , а коэффициент трения равен 0,01.

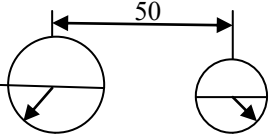
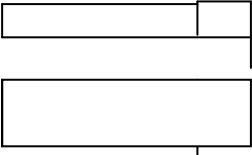
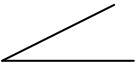
				<p>№ 90. Горизонтальная платформа, на которой лежит груз массы 1,02 кг, опускается вертикально вниз с ускорением 4 м/с^2. Найти силу давления, производимого грузом на платформу во время их совместного спуска.</p>				
Начертательная геометрия и инженерная графика	1	1	УК-1.3	<p>41. Построить комбинированное сопряжение. $R_1=10\text{мм}$, $R_2=5\text{мм}$</p>  <p>42. Проставить необходимые размеры.</p>  <p>43. Формат А4 соответствует размерам (мм)...</p> <p>148×210 210×297 420×594 594×841</p> <p>44. Установить соответствие между обозначением формата и размерами его сторон (мм):</p> <table style="width: 100%; border: none;"> <tr> <td style="width: 50%;">А5=148 х 210</td> <td style="width: 50%;">А4=210 х 297</td> </tr> <tr> <td>А3=297 х 420</td> <td>А2=420 х 594</td> </tr> </table> <p>45. Размер шрифта определяется...</p> <ol style="list-style-type: none"> 1. расстоянием между буквами; 2. шириной средней буквы; 3. высотой строчной буквы; 4. высотой прописной буквы <p>46. Толщина сплошной толстой основной линии на чертеже составляет _____ мм.</p> <ol style="list-style-type: none"> 1. $0,4 \div 1,5$; 2. ровно 1; 3. $0,5 \div 1,4$; 4. $0,5 \div 1,0$ <p>47. Построить сопряжение острого угла. $R=15\text{мм}$</p>  <p>48. Установите соответствие (число-буква):</p>	А5=148 х 210	А4=210 х 297	А3=297 х 420	А2=420 х 594
А5=148 х 210	А4=210 х 297							
А3=297 х 420	А2=420 х 594							

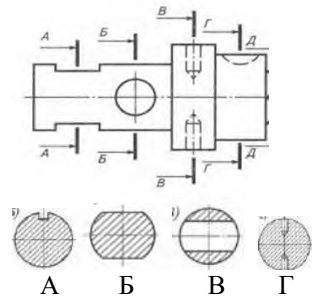

- 1.сечение А-А;
- 2.сечение Б-Б;
- 3.сечение В-В;
- 4.сечение Г-Г.

49.Виды, полученные проецированием предмета на основные плоскости проекций, называются ...

- 1.местными;
- 2.горизонтальными;
- 3.основными;
- 4.дополнительными

50. Начертить болтовое соединение.

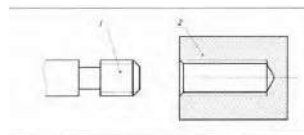

51.Начертить ступенчатый
разрез детали.

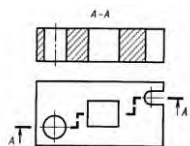

52. Рабочий чертеж детали -

1. документ, предназначен- ный для дополнения всеми данными, необходимыми для монтажа изделия на месте его эксплуатации;
2. документ, содержащий изображение детали и другие данные, необходи- мые для ее изготовления и контроля;
- 3.наглядное изображение, выполненное по правилам аксонометрических проек- ций от руки, на глаз;
- 4.чертеж, на котором пока- зана последовательность передачи движения от двигателя через переда- точный механизм к рабо- чим органам машины.

53.Размеры, не подлежащие выполнению по данному чертежу и указываемые для большего удобства пользования чертежом, называются

- 1.габаритными;

- 2.дополнительными;
 - 3.вспомогательными;
 - 4.справочными
54. Сварным швом называется.....

- 1.сварной шов - участок сварного соединения, образовавшийся в результате кристаллизации (затвердевания) расплавленного металла или в результате пластической деформации при сварке давлением или сочетания кристаллизации и деформации;
- 2.сварной шов – линия сварного соединения, образовавшаяся в результате свинчивания соединяемых деталей;
- 3.сварной шов – участок сварного соединения, образовавшийся в результате кристаллизации нагретого металла в результате диффузии

55. Расшифруйте условное обозначение резьбы M20×0.75LH.

- 1.резьба метрическая, номинальный диаметр 20мм, шаг 0,75мм, левая;
- 2.резьба метрическая, номинальный диаметр 20 мм, шаг 0,75мм, правая;
- 3.резьба метрическая, номинальный диаметр 0,75мм, шаг 20мм, правая;
- 4.резьба метрическая, номинальный диаметр 0,75мм, шаг 20мм, левая

56. На сборочном чертеже не штрихуют попадающие в разрез (выберите несколько правильных ответов):

- 1.валы
- 2.крепежные детали
- 3.оси
- 4.ребра жесткости
- 5.подшипники

57. На каком рисунке изображен профиль метрической резьбы?

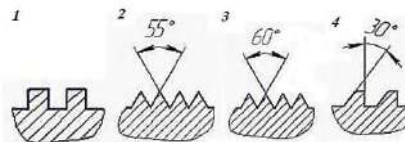

3.

58. Начертить по наглядному изображению фигуры вынесенные сечения А-А и по осевой 1 (эскиз)



59. Установите соответствующие изображения разъемных соединений (число-буква):

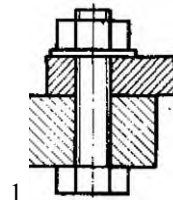

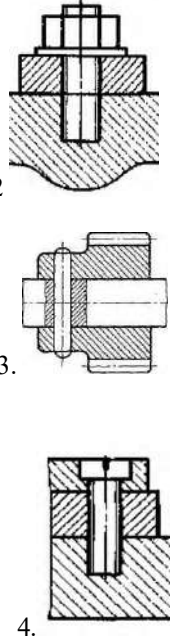
					 <p>2</p> <p>3.</p> <p>4.</p> <p>А. болтовое Б. винтовое В. штифтовое Г. шпилечное</p> <p>60. Рабочий чертёж детали должен содержать количество видов: 1. всегда три вида; 2. шесть видов; 3. минимальное, но достаточное для представления форм детали; 4. только один вид.</p>
Сопrotивление материалов	3	4		УК-1.3	<p>45. Какой внутренний силовой фактор возникает при кручении.....</p> <p>46. Сколько уравнений статики в плоской системе координат.....</p> <p>47. Сколько уравнений статики в пространственной системе координат.....</p> <p>48. Какой изгиб называется плоским</p> <p>49. Сколько опорных реакций возникает в шарнирно не подвижной опоре?</p> <p><u>50.</u> Когда оси являются главными осями инерции.....</p> <p>51. Как называется напряженное состояние, когда все три главных напряжения отличные от нуля.....</p> <p>52. Как называется напряженное состояние, когда одно главное напряжение равно нулю?.....</p>

				<p>53. Как называется напряженное состояние, когда два главных напряжения равны нулю?.....</p> <p>54. Как распределяется напряжение σ по переменному сечению при центральном растяжении-сжатии.....</p> <p>55. Какое напряжение возникает при чистом сдвиге</p> <p>56. Что характерно для эпюры моментов в точке где поперечная сила равна нулю?.....</p> <p>57. Что характерно для эпюры моментов в точке, где приложен сосредоточенный момент.....</p> <p>58. Что характерно для эпюр поперечных сил и моментов на участке, где действует распределенная нагрузка.....</p> <p>59. В каких единицах измеряется угол поворота?</p> <p><u>60</u> Свойство конструкции не разрушаться в процессе эксплуатации называется.....</p>
Теория механизмов и машин	4	4		УК-1.3
Материаловедение	1	2		УК-1.3
Общая электротехника и электроника	4	6		УК-1.3
				<p>№ 46. Что создает обмотка возбуждения двигателя постоянного тока: Варианты ответов: а) Ток б) Электрическое поле в) Магнитное поле и поток</p> <p>№ 47. Для уменьшения скорости двигателя что делают: Варианты ответов: а) Увеличивают сопротивления якорной цепи б) Уменьшают сопротивления в) Уменьшают тока якоря</p> <p>№ 48. Двигатели смещенного возбуждения какие обмотки имеет: Варианты ответов: а) Независимого возбуждения б) Последовательного возбуждения в) Параллельного и последовательного возбуждения</p> <p>№ 49. Если коэффициенты $B = 32$, $C = 0,25$, то коэффициент A в симметричном четырехполюснике равен:.....</p> <p>№ 50. Постоянная времени цепи $R = 0,2$ кОм, $C = 50$ мкФ равна:...</p> <p>№ 51. Постоянная времени цепи $R = 0,1$ кОм, $L = 1$ Гн равна:.....</p>

№ 52. Произведение корней характеристического уравнения в цепи

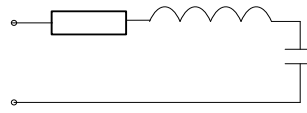

при $R = 1000 \text{ Ом}$, $L = 5 \text{ Гн}$, $C = 100 \text{ мкФ}$ равно:.....

№ 53. Векторной диаграмме соответствует схема:

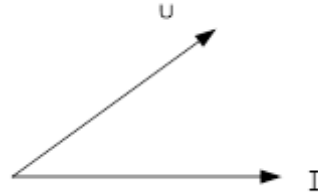

Варианты ответов:

- 1.
- 2.
- 3.
- 4.

№ 54. Выражение для I закона Кирхгофа имеет вид:

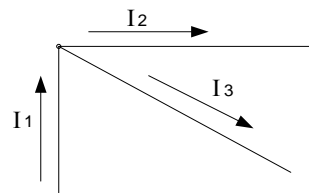

Варианты ответов:

- | | |
|----------------------------|----------------------------|
| 1) $I_1 - I_2 - I_3 = 0$; | 3) $I_1 + I_2 + I_3 = 0$; |
| 2) $I_1 - I_2 + I_3 = 0$; | 4) $I_1 - I_2 + I_3 = 0$. |

№ 55. . Единицей измерения силы тока в электрической цепи является:

Варианты ответов:

- 1) Ампер;
- 2) Ом;
- 3) Ватт;
- 4) Вольт.

№ 56. Частотные свойства электрической цепи синусоидального тока обусловлены зависимостью от частоты:
Варианты ответов:

- 1) активного сопротивления R;
- 2) амплитуды входного тока;
- 3) индуктивного XL и ёмкостного Xc сопротивлений;
- 4) амплитуды входного напряжения.

№ 57 Какой ток называется переменным?
Варианты ответов:

1. который изменяет свою величину с течением времени
2. который изменяет свое направление с течением времени
3. который изменяет свою величину и направление с течением времени

№ 58. Выберите условия, которые необходимы для существования тока в цепи
Варианты ответов:

1. наличие свободных носителей заряда
2. замкнутая электрическая цепь
3. наличие предохранителей
4. наличие электроизмерительных приборов
5. наличие источника ЭДС

№ 59. Для трехфазных симметричных цепей при соединении потребителей треугольником для напряжений и токов справедливы следующие соотношения:

Варианты ответов:

- 1 $I_{\phi} = \sqrt{3} I_{\Delta}$, $U_{\phi} = U_{\Delta}$
- 2 $I_{\Delta} = I_{\phi}$, $U_{\phi} = U_{\Delta}$
- 3 $I_{\Delta} = I_{\phi}$, $U_{\phi} = \sqrt{3} U_{\Delta}$
- 4 $I_{\Delta} = \sqrt{3} I_{\phi}$, $U_{\phi} = U_{\Delta}$

№ 60. Резонанс напряжений – это.....

Варианты ответов:

1. режим электрической цепи при параллельном соединении участков с индуктивностью и емкостью, характеризующийся равенством индуктивного и емкостного сопротивлений
2. режим электрической цепи при последовательном соединении участков с индуктивностью и емкостью, характеризующийся равенством индуктивного и емкостного сопротивлений
3. режим электрической цепи при последовательном соединении участков с индуктивностью и емкостью, характеризующийся неравенством индуктивного и емкостного сопротивлений
4. режим электрической цепи при параллельном соединении участков с индуктивностью и емкостью, характеризующийся неравенством индуктивного и емкостного сопротивлений

№ 61. Для выпрямления переменного напряжения применяют:

Варианты ответов:

- а) Однофазные выпрямители
б) Многофазные выпрямители
в) Мостовые выпрямители

г) Все перечисленные

№ 62. Сколько p-n переходов содержит полупроводниковый диод?

Варианты ответов:

- а) Один
- б) Два
- в) Три
- г) Четыре

№ 63. В качестве, каких устройств используются синхронные машины?

Варианты ответов:

- а) Генераторы
- б) Двигатели
- в) Синхронные компенсаторы
- г) Всех перечисленных

№ 64. Какие линии электропередач используются для передачи электроэнергии?

Варианты ответов:

- а) Воздушные
- б) Кабельные
- в) Подземные
- г) Все перечисленные

№65. Линейный ток равен 2,2 А .Рассчитать фазный ток, если симметричная нагрузка соединена звездой.

.....

№66. Угол сдвига между тремя синусоидальными ЭДС, образующими трехфазную симметричную систему составляет:

- а) 150°
- б) 120°
- в) 240°
- г) 90°

№67. Почему обрыв нейтрального провода четырехпроводной системы является аварийным режимом?

- а) На всех фазах приёмника энергии напряжение падает.
- б) На всех фазах приёмника энергии напряжение возрастает.
- в) Возникает короткое замыкание
- г) На одних фазах приёмника энергии напряжение увеличивается, на других уменьшается.

№68. Симметричная нагрузка соединена треугольником. При измерении фазного тока амперметр показал 10 А. Чему будет равен ток в линейном проводе.....

№69. При каком напряжении выгоднее передавать электрическую энергию в линии электропередач при заданной мощности?

Варианты ответов:

				<p>а) При пониженном б) При повышенном в) Безразлично г) Значение напряжения утверждено ГОСТом</p> <p>№70. С какой скоростью вращается ротор синхронного генератора? а) С той же скоростью, что и круговое магнитное поле токов статора б) Со скоростью, большей скорости вращения поля токов статора в) Со скоростью, меньшей скорости вращения поля токов статора г) Скорость вращения ротора определяется заводом - изготовителем</p>
Основы инженерного творчества	6	7	УК-1.3	<p>21. Главными целями научной политики в системе образования являются: а) подготовка научно-педагогических кадров б) совершенствование научно-методического обеспечения учебного процесса в) совершенствование планирования и финансирования научной деятельности г) все перечисленные цели</p> <p>22. Главным источником финансирования научно-исследовательских работ в вузах являются: а) местный бюджет б) федеральный бюджет в) внебюджетные средства</p> <p>23. Основное внимание Министерство образования РФ уделяет финансированию научно-исследовательских работ: а) фундаментальных б) прикладных в) разработок</p> <p>24. В системе Министерства образования РФ особое внимание уделяется научно-техническим программам (НТП): а) федеральным целевым программам б) программам Министерства образования России в) программам других министерств г) региональным программам</p> <p>25. В общем объеме финансирования НИР удельный вес исследований, выполняемых финансово-экономическими вузами: а) высокий б) средний в) незначителен</p> <p>26. Наука или комплекс наук, в области которых ведутся исследования, это ...</p> <p>27. Система знаний о природе, обществе и мышлении, накопленных человечеством в ходе общественно-исторической жизни, которая представляет собой особую целенаправленную деятельность по производству новых, объективных знаний – это...</p> <p>28. Функцией науки в обществе является...</p> <p>29. Наука как социальный институт возникла в...</p> <p>30. Наука как система подготовки кадров существует с...</p>
Основы научных исследований на автомобильном транспорте	6	7	УК-1.3	<p>11. Основными чертами научного стиля и в устной, и в письменной речи являются: а) непринужденный характер общения, эмоционально-экспрессивная окраска речи, лексическая разновидность б) точность, абстрактность, логичность, объективность в) точность, стандартизованность, предписывающий характер изложения</p>

				<p>d) эмоциональность, разнообразие изобразительных средств, метафоричность, содержательная многоплановость</p> <p>12. В каком ряду фамилии расположены строго в алфавитном порядке?</p> <p>a) Уфлянд, Ухов, Чижов, Шаров, Шаповалов</p> <p>b) Чижов, Уфлянд, Ухов, Шаров, Шаповалов</p> <p>c) Ухов, Уфлянд, Шаповалов, Шаров, Чижов</p> <p>d) Уфлянд, Ухов, Чижов, Шаповалов, Шаров</p> <p>13. Для научного текста НЕ характерно:</p> <p>a) смысловая законченность</p> <p>b) целостность</p> <p>c) связность</p> <p>d) эмоциональность</p> <p>14. Стилль письменной научной речи НЕ допускает:</p> <p>a) форму изложения от третьего лица («автор полагает...»)</p> <p>b) предложения со страдательным залогом («разработан новый подход...»)</p> <p>c) авторское «я»</p> <p>15. Укажите строку, в которой верно указано общепринятое сокращение слов:</p> <p>a) в-во (вещество); т.к. (так как); т.о. (таким образом); доц. (доцент);</p> <p>b) млрд. (миллиард); кг. (килограмм); напริม. (например);</p> <p>16. Первое самостоятельное научное исследование студентов вуза, которое требует навыков самостоятельной научной деятельности – это...</p> <p>17. Самостоятельное научное исследование, требующее хорошо сформированных навыков самостоятельной научной деятельности, обоснованности и ценности полученных результатов исследования и выводов, а также возможности их применения в практической деятельности; квалификационная работа выпускника – это...</p> <p>18. Реферат, монография, тезисы, диссертация, доклад, рецензия – жанры, характерные для _____ стилия.</p> <p>19. _____ обычно состоит из двух частей. В первой части формулируется основная тема книги, статьи; во второй части перечисляются (называются) основные положения; иногда характеризуются его структура, композиция.</p> <p>20. _____ научного текста – важнейшая информативная единица, отражающая тему данного произведения и соответствующая содержанию текста.</p>
--	--	--	--	---

Ключи к заданиям:

Дисциплина	Семестр изучения			Шифр индикатора	Ключи к заданиям
	ОФО	ЗФО	ОЗФО		
История России	2	2		УК-1.1	1. В 2. А 3. В 4. В 5. Внешнеполитический курс М.С. Горбачева 6. С 7. D 8. С 9. А 10. А Сражение, обозначенное на схеме, состоялось в



- 11 А
- 12 В
- 13 А
- 14 С
- 15 С
- 16 А
- 17. половцы

-
- 18. 2,3
 - 19. восстание в Новгороде, конец XVв.
 - 20. 2
 - 21. 1-б, 2-в, 3-а
 - 22. 4
 - 23. 1327, 1380
 - 24. 4
 - 25. 4
 - 26. Андрей Рублев
 - 27. 4
 - 28. 3
 - 29. 3
 - 30. Иван Калита
 - 31** б
 - 32. в
 - 33. б,г,д
 - 34. а,б,г
 - 35. а,в,ж
 - 36 б,г,д,е
 - 37. б
 - 38. б
 - 39.а,г
 - 40. а
 - 41. б,в,а
 - 42. б,г
 - 43. б,в
 - 44. Екатерины II
 - 45. б

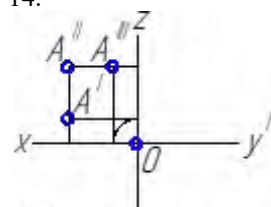
				<p>46. б 47. б</p> <p>48. Государство 49. Земства 50. а,б,в 51. б 52. а,г,е 53. Крымская война 54. а,в 55. а,в 56. в,е 57. М.М. Сперанский 58. 1,4 59. 1-в, 2-а, 3-г,4-б 60. а) представители общественного направления, выступавшие за развитие России по западноевропейскому пути; б) 1.тайное общество, образованное в 1879 году после распада народнической организации «Земля и Воля» сторонниками преимущественно мирных способов борьбы с царским режимом: <u>*и/или (оба варианта считаются правильными)</u> 2. Система перераспределения земли в крестьянских общинах в) крестьяне, занимавшиеся сезонной работой вне своего места жительства</p>
Теоретическая и прикладная механики	1,2	4	УК-1.1	<p>№1 1; №2 1; №3 1; №4 3; №5 1; №6 параллельно оси ОУ; №7 1; №8 свободных; №9 3; №10 0,333; №11 0,027; №12 1; №13 -3; №14 -0,5; №15 0,8; №16 180; №17 4; №18 4; №19 $30\sqrt{2}$; №20 mgh; №21 3; №22 8; №23 $-\sqrt{3}$; №24 0,6; №25 (2-3-4-1); №26 2; №27 2; №28 3; №29 1; №30 4.</p>
Начертательная геометрия и инженерная графика	1	1	УК-1.1	<p>1.2, 2.1, 3.3, 4.2, 5.2, 6.4, 7-1.2.3 8-2,3, 9.2, 10.1, 11.4, 12.2, 13.1, 14.</p>  <p>15-1,2, 16.3, 17.1, 18.3, 19-1,2,4, 20-1,2</p>
Сопроотивление материалов	3	4	УК-1.1	<p>1. 3 2. 2 3. 5 4. 2 5. 1 6. 2 7. 3 8. 3</p>

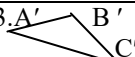
					<p>9.3 10.2 11.1 12.2 13.1 14.2 15.2 16.2 17.2 18.3 19.3 20-жесткость 21-текучести 22-изгибающим моментом 23-критической 24-прочность 25-напряжения и деформации 26- изгиб с кручением 27- валом 28-косым 29- жесткость</p>
Теория механизмов и машин	4	4		УК-1.1	
Общая электротехника и электроника	4	6		УК-1.1	<p>1. – 3; 2. – 4; 3. – 2; 4. – 2; 5. – 1; 6. – 2; 7. - 3; 8. - 1; 9. Активно - индуктивный; 10. Активно - емкостный; 11. – активный; 12. – 300 В; 13. – $R_2=10 \text{ Ом}$; 14.- 4; 15. – 2; 16. – 1; 17. – 3; 18. Линейным напряжением; 19. – электромагнитный; 20. – 2; 21. – 1; 22. Вт; 23. – 1</p>
Философия	2	2		УК-1.2	<p>1. б 2. б 3. б 4. б 5. б, в, д 6. г 7. в 8. г 9. в 10. в</p>
Теоретическая и прикладная механика	1,2	4		УК-1.2	<p>№ 31 4; № 32 2; № 33 стационарные, голономные; № 34 коэффициент восстановления; № 35 свободные колебания; № 36 перпендикулярно оси OZ; № 37 $\frac{V}{2R}$; № 38 $mVtg\alpha$; № 39 Oβ; №40 2; №41 3; №42 2; №43 5; №44 3,6; №45 5; №46 27; №47 8; №48 1440; №49 2; № 50 0; № 51 - 5; № 52 2; № 53 1; № 54 3; № 55 2; № 56 1; № 57 3; № 58 1; № 59 4; № 60 1.</p>
Начертательная геометрия и инженерная графика	1	1		УК-1.2	<p>21.эпюр, 22.4, 23.А' В' 24-1,4, 25.4, </p>

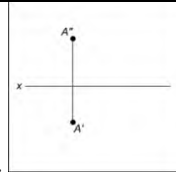

26.
27.4, 28. ϕ A'' 29.3,
A' ϕ

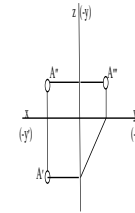

31

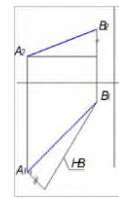

30.

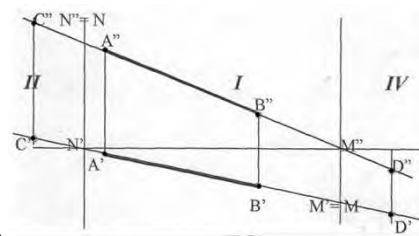

32.

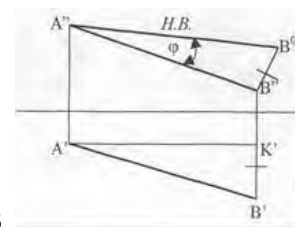

33.

34.3, 35-1,2,3,
36.

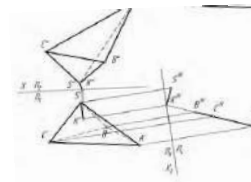

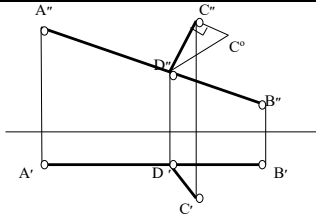
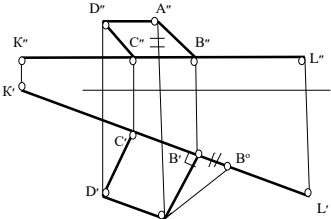
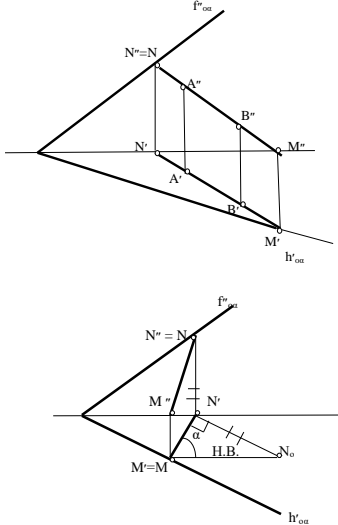
					<p>37. </p> <p>38. </p> <p>39.</p> <p>40. </p>
Сопротивление материалов	3	4		УК-1.2	<p>30.5</p> <p>31.2</p> <p>32.1</p> <p>33.2</p> <p>34.3</p> <p>35.3</p> <p>36.3</p> <p>37.2</p> <p>38.2</p> <p>39.3</p>

					40- Напряжения пропорциональности 41- прочности 42- остаточной 43- сечений 44- продольная сила
Теория механизмов и машин	4	4		УК-1.2	
Материаловедение	1	2		УК-1.2	
Общая электротехника и электроника	4	6		УК-1.2	24. Оба в режиме генератора; 25. $I = E/R + r$; 26. Уравнение Максвелла; 27. Электротехнической стали; 28. увеличится; 29. узел; 30. р/п переход; 31. – 40 Ом; 32. - 20 Ом; 33. 0,6; 34. - в; 35. 160; 36. – электрический ток ; 37. – 2 А; 38. – 10 Ом; 39. - ротор; 40. – электрическая цепь; 41. - сила тока; 42. – База; 43. – 3; 44. – в; 45. - б
Основы инженерного творчества	6	7		УК-1.2	11. d 12. с 13. d 14. d 15. d 16. электронным 17. печатным 18. аннотация 19. монография 20. диссертация
Основы научных исследований на автомобильном транспорте	6	7		УК-1.2	1 а 2 с 3 d 4 а 5 б 6 краткое изложение в письменном виде содержания научного труда (трудов), литературы по теме 7 форма проверки знаний, своеобразный письменный экзамен, который требует серьезной подготовки 8 первое самостоятельное научное исследование студентов вуза, которое требует навыков самостоятельной научной деятельности 9 самостоятельное научное исследование, квалификационная работа выпускника, требующая хорошо сформированных навыков самостоятельной научной деятельности, обоснованности и ценности полученных результатов исследования и выводов, а также возможности их применения в практической деятельности 10 реферат
Философия	2	2		УК-1.3	11. г 12. б 13. г 14. г 15. б 16. б 17. б 18. 1 – б, г 2 – а, в 3 - д 19. а, в, г.

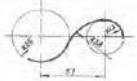
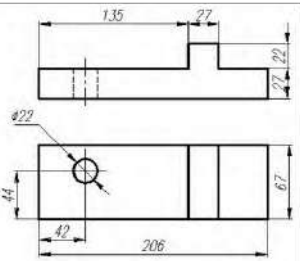
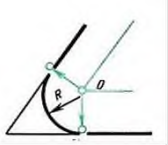
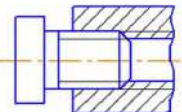
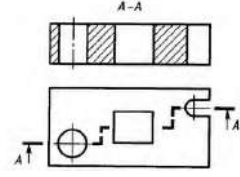
Теоретическая и прикладная механики	1,2	4		УК-1.3	<p>20. а, е</p> <p>№ 61 3; № 62 1; № 63 14; № 64 5; № 65 нулю; № 66 - 3; № 67 12; № 68 1; № 69 12; № 70 С-В-А-Д; № 71 1; № 72 3; № 73 4; № 74 1; № 75 2; № 76 7; № 77 1; № 78 $F_1 \cdot \cos 45^\circ$; № 79 360; № 80 12; № 81 1; № 82 2; № 83 2; № 84 3; № 85 3; № 86 3; № 87 3,6; № 88 7,39; № 89 598; № 90 5,92</p>
Начертательная геометрия и инженерная графика	1	1		УК-1.3	<p>41. </p> <p>42. </p> <p>43.2, 44. А5=148 x 210 А4=210 x 297 А3=297 x 420 А2=420 x 594</p> <p>45.4, 46.3</p> <p>47. </p> <p>48.2, 49.3,</p> <p>50. </p> <p>51. </p> <p>52.2, 53.4 54.1, 55.1, 56-1,2,3,4, 57. 3,</p>

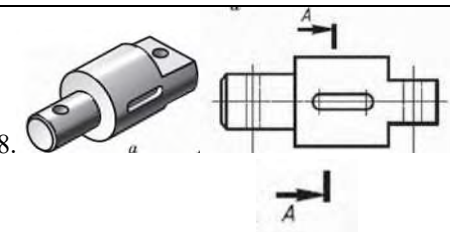
					 <p>58.</p> <p>59. 1-А, 2-Г, 3-В, 4-Б 60.3</p>
Сопротивление материалов	3	4		УК-1.3	<p>45- крутящий момент 46-3 47-6 48- если все внешние силы лежат в плоскости, совпадающей с осью симметрий 49-2 50-центральные 51-объемное 52- плоское 53-линейное 54-равномерно 55-касательное 56- возникает максимум 57-скачек 58- поперечная сила- линейна, моментов- кривая второго порядка. 59-рад. Град. 60-прочность.</p>
Теория механизмов и машин	4	4		УК-1.3	
Материаловедение	1	2		УК-1.3	
Общая электротехника и электроника	4	6		УК-1.3	<p>46. - в; 47. - а; 48. - в; 49.- 3; 50. - 0,01; 51. - 0,01; 52. - 2000; 53. - 2; 54. - 1; 55. - 1; 56. -3; 57. -3; 58. - 2; 59. -1; 60. - 2; 61. -г; 62. - а; 63. - г; 64. - г; 65. - 2,2 А; 66. - 120°; 67. -б; 68. - 17,3; 69. - б; 70 - а.</p>
Основы инженерного творчества	6	7		УК-1.3	<p>21. а 22. с 23. а 24. b 25. с 26. научное направление 27. наука 28. описание, объяснение и предсказание процессов и явлений действительности на основе открываемых ею (наукой) законов 29. Новое время 30. середины 19 века</p>
Основы научных исследований на автомобильном транспорте	6	7		УК-1.3	<p>11 б 12 d 13 d 14 с 15 а 16 курсовая работа</p>

					17 дипломная работа 18 научного 19 Аннотация 20 Название (заголовок)
--	--	--	--	--	---

Для каждой компетенции ФОС сохраняется отдельным файлом.

Имя файла: код ООП_профиль*_код компетенции

* профиль писать сокращенно (не более 10 символов)

**** Количество заданий по каждой компетенции не менее 60**

**** Должно выполняться требование по соотношению заданий закрытого и открытого типа 50/50 (закрытого типа – тесты; открытого типа – вопросы, задачи, расчетные и ситуационные задачи, кейсы и т.д.)**

ОЦЕНОЧНЫЕ МАТЕРИАЛЫ ДЛЯ ПРОВЕРКИ СФОРМИРОВАННОСТИ КОМПЕТЕНЦИИ

Направление подготовки/специальность:

Код	23.03.03
Название	Эксплуатация транспортно-технологических машин и комплексов
Направленность/профиль	
Шифр компетенции	УК-2
Название компетенции	Способен определять круг задач в рамках поставленной цели и выбирать оптимальные способы их решения, исходя из действующих правовых норм, имеющихся ресурсов и ограничений

Индикаторы достижения компетенции:

Шифр индикатора	УК-2.1
Наименование индикатора	Обладает навыками целеполагания в определенном круге задач с учетом правовых норм общества и действующих ограничений
Шифр индикатора	УК-2.2
Наименование индикатора	Оптимизирует способы решения поставленных задач в ходе проектной деятельности с учетом имеющихся ресурсов, ограничений и нормативов правового характера

Формирование компетенции:

Дисциплина	Семестр изучения			Шифр индикатора	Задания (тесты, вопросы, задачи, расчетные и ситуационные задачи, кейсы и т.д.)**
	ОФО	ЗФО	ОЗФО		
Правоведение	5	6		УК-2.1	<ol style="list-style-type: none"> 1. Право – это... 2. Правовая норма регулирует... 3. Законодательство в области автомобильного транспорта – это... 4. Под субъектом правоотношений понимают... 5. Под транспортными отношениями понимаются такие общественные отношения, которые... 6. Федеральным органом исполнительной власти, осуществляющим функции контроля и надзора в сфере гражданской авиации, морского, внутреннего водного, железнодорожного, автомобильного, промышленного транспорта и дорожного хозяйства является <ol style="list-style-type: none"> а) Российская транспортная инспекция б) Федеральное дорожное агентство в) Федеральная служба по надзору в сфере транспорта г) Министерство транспорта РФ 7. Определение «совокупность приемов, способов, средств воздействия на общественные отношения, связанные с транспортной деятельностью» относится к понятию <ol style="list-style-type: none"> а) перевозка как гражданско-правовая категория б) Метод правового регулирования транспортного права в) предмет транспортного права г) институт транспортного права 8. В ведении Министерства транспорта РФ не находится <ol style="list-style-type: none"> а) Федеральная служба по надзору в сфере транспорта б) Федеральное агентство морского и речного транспорта

				<p>в) Федеральное дорожное агентство г) Федеральная таможенная служба 9. Федеральным органом исполнительной власти, осуществляющим функции по оказанию государственных услуг и управлению государственным имуществом в сфере автомобильного транспорта, является а) Федеральное дорожное агентство б) Федеральная служба по надзору в сфере транспорта в) Министерство транспорта РФ г) Российская транспортная инспекция 10. Структурой федерального органа исполнительной власти в области транспорта, осуществляющей управление автомобильным транспортом, является а) Министерство транспорта РФ б) служба автомобильного и городского пассажирского транспорта в) Департамент автомобильного транспорта г) Федеральное дорожное агентство</p>
Экономика отрасли	3,4	4	УК-2.1	<p>1. Коэффициент технической готовности автопарка: а) представляет собой долю автомобиле-дней в исправном состоянии от автомобиле-дней в хозяйстве; б) показывает количество исправных автомобилей; в) характеризует наличие исправных автомобилей. 2. Что показывает коэффициент износа основных фондов: а) физический износ; б) отношение остаточной стоимости к балансовой стоимости; в) отношение начисленной амортизации к балансовой стоимости. 3. Численность водителей АТП зависит: а) от количества автомобилей в АТП; б) от автомобиле-часов в наряде; в) от классности водителей. 4. Уменьшение средней грузоподъемности эксплуатационного автопарка: а) повысит выработку, приходящуюся на 1 автомобиль; б) не повлияет на выработку, приходящуюся на 1 автомобиль; в) понизит выработку, приходящуюся на 1 автомобиль. 5. При использовании прицепа коэффициент использования пробега: а) повысится; б) понизится; в) останется на прежнем уровне. 6. В состав основных фондов АТП входят: а) здания, машины и оборудование; б) здания и сооружения, машины и оборудование, транспортные средства, производственный и хозяйственный инвентарь; в) подвижной состав. 7. Фондоотдача характеризует: а) затраты, приходящиеся на 1 рубль стоимости основных фондов; б) объем выручки, приходящейся на 1 рубль стоимости основных фондов; в) среднегодовую стоимость основных фондов, приходящуюся на 1 рубль</p>

4. Чему равна угловая скорость ω_1 ведущего вала цепной передачи, если ведомый вал имеет угловую скорость $\omega_2 = 20 \text{ с}^{-1}$, числа зубьев звездочек

$Z_1 = 25, Z_2 = 75$?

- 1) 60 с^{-1} ; 3) 20 с^{-1} ;
2) 6 с^{-1} ; 4) 25 с^{-1} .

5. Какое обозначение имеет резьба метрическая с наружным диаметром 20мм, шагом 1мм, левая?

- 1) M20; 3) M20×1 LH;
2) M20×1,5; 4) M20LH.

6. Чему равно передаточное число кинематической цепи, если $U_1=5, U_2=2$?

- 1) 10; 3) 3,5;
2) 2,5; 4) 7.

7. По какой формуле вычисляется передаточное число зубчатой передачи?

- 1) Z_2 / Z_1 ; 2) $U_1 + U_2$;
3) Z_1 / Z_2 ; 4) d_1 / d_2 .

8. При частоте вращения ведущего вала редуктора 900 мин^{-1} и передаточном отношении $U = 10$ частота вращения ведомого вала равна, мин^{-1} :

- 1) 9000; 3) 9;
2) 90; 4) 0,9.

9. Чему равен угол между гранями витка в метрической резьбе?

- 1) 55° ; 3) 30° ;
2) 33° ; 4) 60° ;

10. Изображенное на рисунке изделие называется ...
поршнем
манжетой

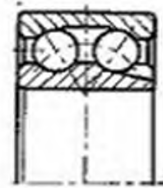

- подшипником скольжения
подшипником качения

11. Составные части машин, изготовленные без использования сборочных операций, называются ...

- механизмами
детальями
соединениями
агрегатами

12. Свойство детали выполнять свои функции в течение заданного времени, сохраняя эксплуатационные показатели, называется ...

- экономичностью

прочностью
мощностью
надежностью

13. Свойство детали сохранять работоспособность при воздействии колебаний называется ...

прочностью
цилиндрической прочностью
виброустойчивостью
жесткостью

14. Большие постоянные напряжения в деталях приводят к потере ...
статической прочности
виброустойчивости
жесткости
выносливости

15. Передаточной, к основным характеристикам которой относятся плавность и бесшумность, большие передаточные числа, повышенная точность, возможность самоторможения, является ...

зубчатая коническая
цепная
зубчатая цилиндрическая
червячная

16. В подшипниковом узле редуктора на рисунке используют _____ уплотнение.

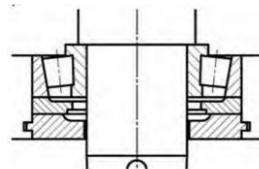

щелевое
лабиринтное
сальниковое
манжетное

17. Уплотнительные устройства подшипниковых узлов применяются для ..
повышения мощности
повышения КПД
защиты от загрязнения извне и предотвращения вытекания смазки
снижения стоимости изготовления и эксплуатации конструкции

18. На рисунке изображена схема привода, в состав которого входит _____ редуктор.

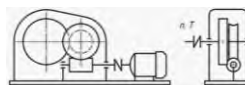

коническо-цилиндрический
червячно-цилиндрический
волновой
двухчервячный

19. Для зубчатой передачи редуктора, изображенного на рисунке, _____

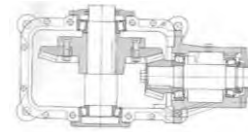

регулировка пятна контакта в зацеплении.

запрещается
невозможна
рекомендуется
не рекомендуется

20. Изображенная на рисунке передача с перекрещивающимися осями и цилиндрическими косозубыми колесами называется ...



цилиндрической
червячной
винтовой
волновой

21. В ременной передаче, работающей на принципе зацепления, используются _____ ремни.

круглые
плоские
клиновые
зубчатые

22. Для сообщения с внешней средой в редукторе, изображенном на рисунке, используется ...

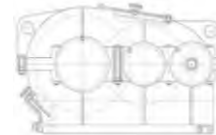

маслоуказатель
сливная пробка
отдушина
проушина

23. Концевые участки валов делают коническими для ...

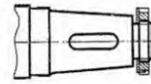

экономии металла и снижения массы
удобства и простоты изготовления
удобства монтажа и снятия устанавливаемых деталей
повышения прочности и жесткости

24. Расчетные напряжения изгиба вала обратно пропорциональны диаметру вала в ...
кубе
квадрате
четвертой степени
первой степени
25. Данная схема установки радиально-упорных подшипников называется ...

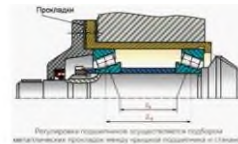

вращающую
враспор
в прокладку
в стакан

26. Серия диаметров подшипников качения в условном обозначении, при отсчете справа, обозначается _____ цифрой.
первой и второй
первой
третьей
четвертой
27. Назовите причину большого тепловыделения червячной передачи.
Низкий КПД
Неправильная компоновка
Высокая температура окружающей среды
Выход из строя передачи

28. Высота головки h' в зависимости от модуля зацепления m принимается равной ...

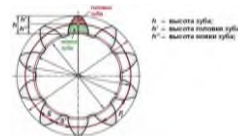

2,5 m
2 m
m
1,25 m

				<p>29. Контрольное отверстие и пробка позиции 20 редуктора размещены так, что ...</p> <p>не позволяют определить уровень масла не обеспечивают достаточный уровень масла обеспечивают достаточный уровень масла мешают креплению редуктора</p> <p>30. Для конических зубчатых передач параметры эквивалентных колес используют при расчетах ...</p> <p>кинематики прочности геометрии сил</p>
Гидравлика и гидропневмопривод	3	3	УК-2.1	<p>1. При турбулентном течении из-за перемешивания струек и обмена частицами жидкости между соседними слоями происходит:</p> <p>А) выравнивание потока Б) резкое изменение скоростей В) выравнивание скоростей в центральной части потока Г) распределение усредненных скоростей течения</p> <p>2. Коэффициент Кориолиса учитывает:</p> <p>А) неравномерность распределения скоростей при турбулентном режиме Б) гидравлические потери В) низкие скорости при шероховатости стенки труб Г) неравномерность распределения скоростей по сечению потока</p> <p>3. Разность высот напорного и приемного уровней называют:</p> <p>А) статический напор Б) динамический напор В) геометрический напор Г) потребный напор</p> <p>4. Характеристикой насосной установки называется:</p> <p>А) расход жидкости в системе Б) зависимость потребного напора от расхода жидкости В) сопротивление трубопроводов насосной установки Г) общий напор в системе</p> <p>5. Устройство, предназначенное для управления гидравлическими потоками в гидросистеме с помощью внешнего воздействия, это:</p> <p>А) гидроцилиндр Б) гидравлический распределитель В) гидравлический трубопровод Г) гидравлический привод</p> <p>6. Энергоемкость рабочей жидкости определяется:</p> <p>А) расходом Б) вязкостью В) давлением Г) мощностью потока</p> <p>7. В гидросистемах, работающих при температуре масла до +60°C с легкими нагрузочными характеристиками в парах трения, применяют:</p>

				<p>А) масла повышенной вязкости и теплостойкости Б) индустриальные масла общего назначения без присадок В) турбинные масла с присадками Г) маловязкие масла</p> <p>8. Водосодержащие жидкости, по сравнению с другими рабочими жидкостями, имеют самую высокую: А) теплоемкость Б) сжимаемость В) вязкость Г) плотность</p> <p>9. Водосодержащие жидкости негорючи до тех пор, пока концентрация воды в них составляет не меньше: А) 10% Б) 20% В) 30% Г) 40%</p> <p>10. Основными критериями при оценке и выборе рабочей жидкости для гидросистем являются такие параметры, как: А) вязкость, сжимаемость, огнеупорность Б) плотность, вязкость, сжимаемость В) теплопроводность, вязкость, огнеупорность Г) теплопроводность, вязкость, электропроводность</p> <p>11. Гидропривод, работающий по принципу сообщающихся сосудов и приводимый в действие механическим способом, называется: А) насосный гидропривод Б) безнасосный гидропривод В) аккумуляторный гидропривод Г) магистральный гидропривод</p> <p>12. Регулируемый гидропривод, в котором скорость движения выходного звена изменяется по определенному закону в зависимости от задающего воздействия, величина которого заранее неизвестна, называется... А) стабилизированный гидропривод Б) программный гидропривод В) следящий гидропривод Г) автоматический гидропривод</p> <p>13. Способность гидродвигателя развивать скорость при инерционной нагрузке в течение малого времени, это: А) приемистость гидродвигателя Б) инерционное ускорение В) инерционное усилие Г) крутящее усилие гидродвигателя</p> <p>14. Гидроклапаны, предназначенные для поддержания давления в отводимом от него потоке рабочей среды, более низкого, чем давление в подводимом потоке, называются: А) подпорные гидроклапаны Б) предохранительные гидроклапаны В) обратные гидроклапаны Г) редуцирующие гидроклапаны</p> <p>15. Гидромашина, предназначенная для преобразования механической энергии в энергию</p>
--	--	--	--	--

				<p>давления движущейся жидкости, это...</p> <p>А) гидронасос Б) гидроклапан В) гидрораспределитель Г) гидроцилиндр</p> <p>16. ... течение сопровождается интенсивным перемешиванием струек и слоев жидкости с образованием большого количества крупных и мелких вихрей.</p> <p>17. При ламинарном течении потеря напора возрастает пропорционально...</p> <p>18. Устройство пневматической тормозной системы, накапливающее сжатый компрессором воздух, называется...</p> <p>19. Уровни свободной поверхности жидкости в приемном и напорном резервуаре обычно называют ... уровнями.</p> <p>20. Принцип действия пневматических систем основан на применении энергии...</p> <p>21. ... - это воздушный насос, который накачивает воздух в пневмосистему.</p> <p>22. Прибор на панели перед водителем с показаниями давления в пневмосистеме называется...</p> <p>23. Система, предназначенная для приведение в движение машин и механизмов посредством использования рабочей жидкости под давлением, называется...</p> <p>24. В пневмосистеме потенциальная энергия сжатого воздуха преобразуется в ...</p> <p>25. В гидроприводе и гидропередаче жидкость в основном выполняет функции рабочего тела, поэтому ее называют...</p> <p>26. Рабочие жидкости на нефтяной основе на 85...98% состоят из базового масла, свойства которого улучшают введением...</p> <p>27. Основной недостаток водосодержащих жидкостей, крайне затрудняющий возможность применения электроэлементов в их среде, это...</p> <p>28. Свойство жидкости изменять первоначальный объем при изменении давления называется...</p> <p>29. Коэффициентом относительного объемного сжатия называется величина относительного изменения объема жидкости, приходящаяся на единицу изменения...</p> <p>30. Способность слоев жидкости (ее частиц) сопротивляться сдвигу, это...</p>
Теплотехника	5	6	УК-2.1	<p>№1. Совокупность материальных тел, находящихся в механическом и тепловом взаимодействии друг с другом и с окружающими систему внешними телами представляет ...</p> <p>Варианты ответов:</p> <ol style="list-style-type: none"> 1. механическую систему 2. термодинамическую систему 3. микроскопическую систему 4. гидравлическую систему <p>№2. Параметрами состояния термодинамической системы являются ...</p> <p>Варианты ответов:</p> <ol style="list-style-type: none"> 1. давление, температура, удельный объем, теплоемкость 2. давление, температура, удельный объем, теплопроводность и температуропроводность 3. давление и температура 4. абсолютные давление и температура, удельный объем <p>№3. Термодинамическая система, не обменивающаяся теплотой с окружающей средой, называется:</p> <p>Варианты ответов:</p> <ol style="list-style-type: none"> 1) открытой;

- 2) закрытой;
- 3) изолированной;
- 4) адиабатной.

№ 4. Термодинамический процесс, протекающий как в прямом, так и в обратном направлении называется:

Варианты ответов:

- 1) равновесным;
- 2) обратимым;
- 3) неравновесным;
- 4) необратимым.

№ 5. Теплоёмкость, определенная при постоянном давлении называется:

Варианты ответов:

- 1) изохорной; 2) изобарной;
- 3) истинной; 4) средней.

№ 6. Закон Майера утверждает что:

Варианты ответов:

- 1) $\mu c_V = 4.115 \cdot z$; 2) $\mu c_P = \mu c_V + \mu R$;

$$k = \frac{\mu c_P}{\mu c_V} = \frac{c_P}{c_V}$$

- 3) $c_P + c_V = R$; 4) $c_P + c_V = R$;

№7. Связь между параметрами для изохорного процесса имеет вид:

№ 8. В процессе 1-2 давление

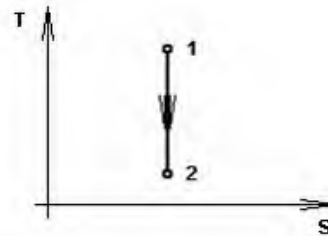

№ 9. Площадь цикла 1a2b1 является

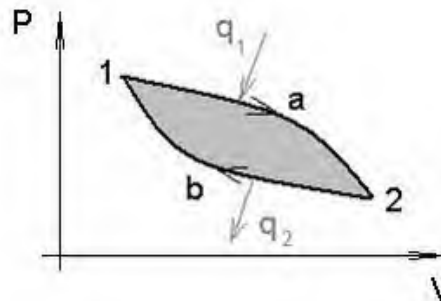

№ 10. Газ совершает наибольшую работу расширения в процессе

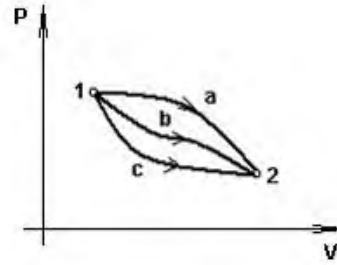

№ 11. В соответствии с первым законом термодинамики

Варианты ответов:

1. подводимая к термодинамической системе теплота не расходуется на приращение ее внутренней энергии и на совершение внешней работы
2. подводимая к термодинамической системе теплота расходуется только на совершение внешней работы
3. подводимая к термодинамической системе теплота расходуется на приращение ее внутренней энергии и на совершение внешней работы
4. подводимая к термодинамической системе теплота расходуется только на приращение ее внутренней энергии

№ 12. Уравнение для расчёта работы расширения газа в изохорном процессе имеет вид:

Варианты ответов:

1) $L = 0$; 2) $L = m \cdot c_p \cdot (T_1 - T_2)$;

3) $L = m \cdot p_1 \cdot v_1 \cdot \ln \frac{v_2}{v_1}$; 4) $L = m \cdot c_v \cdot (T_1 - T_2)$.

№ 13. Уравнение адиабатного процесса в газе представлено выражением:

Варианты ответов:

1) $p \cdot v^k = \text{const}$; 2) $p \cdot v^n = \text{const}$;

3) $p \cdot v = R \cdot T$; 4) $p \cdot v = \text{const}$.

№ 14. Показатель адиабаты k определяется по формуле:

№ 15. Уравнение для расчета подведенной к газу теплоты в адиабатном процессе имеет вид:

Варианты ответов:

1) $q = \Delta U + \ell$; 2) $q = \Delta U$;

3) $q = 0$; 4) $q = c_v \cdot (T_2 - T_1)$.

№ 16. Термический КПД цикла Карно зависит только от ...

Варианты ответов:

1. абсолютных давлений горячего и холодного источников
2. абсолютной температуры горячего источника
3. физических свойств рабочего тела
4. абсолютных температур горячего и холодного источников

№ 17. Прямой цикл Карно состоит из ...

Варианты ответов:

1. 2-х изотерм и 2-х адиабат
2. 2-х изотерм и 2-х политроп
3. 2-х изобар и 2-х изохор
4. 2-х изотерм и 2-х изохор

№ 18. «Вечный двигатель второго рода невозможен» – это формулировка

№ 19. Отведенная теплота от газа в адиабатном процессе определяется по формуле:

Варианты ответов:

- 1) $q = c_p \cdot (T_2 - T_1)$; 2) $q = \Delta U$;
- 3) $q = 0$; 4) $q = c_p \cdot (T_1 - T_2)$.

№ 20. Чему равен показатель политропы в изохорическом процессе :

Варианты ответов:

- 1) $n = 1$
- 2) $n = 0$
- 3) $n = \kappa$
- 4) $n = \pm$

№ 21. Чему равен показатель политропы в изобарическом процессе?

Варианты ответов:

- 1) $n = 1$
- 2) $n = 0$
- 3) $n = \kappa$
- 4) $n = \pm$

№ 22. Отношение работы, производимой двигателем за цикл, к количеству теплоты, подведенной за этот цикл от горячего источника, называется

№ 23. Теплоемкость при постоянном давлении имеет вид ...

Варианты ответов:

1. $C_p = \left(\frac{\partial q}{\partial T} \right)_v$
2. $C_p = \left(\frac{\partial T}{\partial q} \right)_p$
3. $C_p = \left(\frac{\partial u}{\partial T} \right)_p$
4. $C_p = \left(\frac{\partial q}{\partial T} \right)_p$

№ 24. Как меняется энтропия при подводе тепла к рабочему телу

№ 25. Уравнение для расчета энтропии газа в политропном процессе имеет вид

№ 26. По циклу Отто работают

№ 27. Уравнение для расчета подводимой теплоты в цикле ДВС при $V = \text{const}$ имеет вид

№ 28. Смесь сухого воздуха и насыщенного водяного пара, образованная механическим перемешиванием называется

№ 29. Единственное состояние, в котором могут одновременно находиться в равновесии пар, вода и лед, называется

№ 30. Дросселированию водяного пара соответствует процесс ...

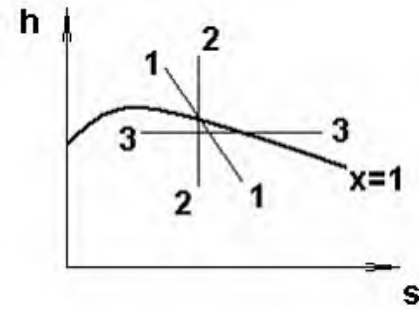

№ 31. Количество теплоты, расходуемой на перегрев пара соответствует

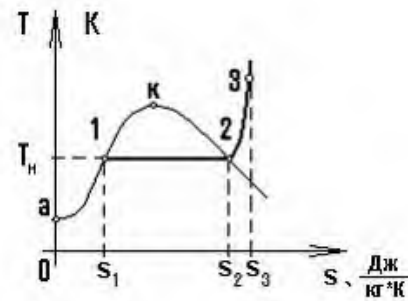

Варианты ответов:

1. площади $0a1s_1$
2. площади $23s_3s_2$
3. площади $0a123s_3$
4. площади $12s_2s_1$

№ 32. Работа расширения в [Дж/кг] в процессе 1-2 равна

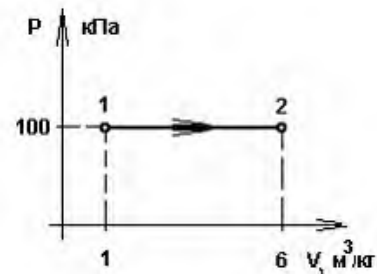

№ 33. Подводимая теплота в [Дж/кг] в процессе 1-2 равна

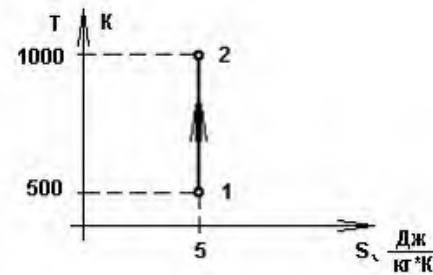

№ 34. $u = 100$ Дж/кг, $p = 5$ кПа, $v = 1$ м³/кг. Удельная энтальпия рабочего тела ...

№ 35. Холодильный коэффициент обратного цикла Карно, если $t_1 = 27^\circ\text{C}$, $t_2 = -23^\circ\text{C}$, равен ...

<p>Основы работоспособности технических систем</p>	<p>3</p>	<p>6</p>	<p>УК-2.1</p>	<p>1. При каком состоянии объект соответствует всем требованиям, установленным технической документации:</p> <ol style="list-style-type: none"> 1. Работоспособное. 2. Исправное. 3. Предельное. 4. Рабочее. <p>2. Постепенное изменение заданных параметров объекта – это:</p> <ol style="list-style-type: none"> 1. Износ. 2. Отказ. 3. Усталость детали. 4. Постепенный отказ. <p>3. Как называется часть эксплуатации, включающая транспортирование, хранение, техническое обслуживание и ремонт объекта:</p> <ol style="list-style-type: none"> 1. Система эксплуатации. 2. Техническая эксплуатация. 3. Условия эксплуатации. 4. Ввод в эксплуатацию. <p>4. Какой процесс предназначен для восстановления и поддержания работоспособности автомобиля, устранения отказов и неисправностей, возникающих во время работы автомобиля:</p> <ol style="list-style-type: none"> 1. Эксплуатация. 2. Ремонт. 3. Восстановление. 4. Замена детали. <p>5. Как называется событие, возникающее неожиданно и проявляющееся в скачкообразном изменении одного или нескольких заданных параметров из-за поломки, перегораний и т.п.:</p> <ol style="list-style-type: none"> 1. Отказ. 2. Полный отказ. 3. Внезапный отказ. 4. Постепенный отказ. <p>6. Какой вид отказов представляет собой коррозионное повреждение кузова автомобиля:</p>
--	----------	----------	---------------	--

					<p>1. Внезапный. 2. Постепенный. 3. Постепенный по развитию и внезапный по проявлению. 4. Прирабочный. 7. Какой вид отказов представляет собой прокол шины:..... 8. Как называется наработка автомобиля до предельного состояния:..... 9. Что называется сроком службы объекта:.....</p> <p>10. Как называется совокупность изделий, средств эксплуатации, исполнителей и устанавливающей правила их взаимодействия документации: 11. Как называются здания, сооружения, технические устройства, запасные части и материалы, необходимые для эксплуатации изделия:..... 12. Событие, фиксирующее готовность изделия к использованию по назначению и документально оформленное в установленном порядке – это:.....</p>
Основы инженерного творчества	6	7		УК-2.1	<p>31. Методика научного исследования представляет собой: а) систему последовательно используемых приемов в соответствии с целью исследования б) систему и последовательность действий по исследованию явлений и процессов в) совокупность теоретических принципов и методов исследования реальности г) способ познания объективного мира при помощи последовательных действий и наблюдений д) все перечисленные определения</p> <p>32. Экономический эффект определяется по: а) - фундаментальным и поисковым НИР б) прикладным НИР и научным разработкам</p> <p>33. В формировании научной теории важная роль отводится: а) индукции и дедукции б) абдукции в) моделированию и эксперименту г) всем перечисленным инструментам</p> <p>34. Существует ли однозначная точка зрения о времени возникновения науки? а) да б) нет</p> <p>35. В какой период времени наука возникла как непосредственная производительная сила? а) в период античности б) в Новое время в) с середины XIX в. г) со второй половины XX.</p> <p>36. Наука как форма общественного сознания возникла в... 37. Науки о природе называются... 38. Науки об обществе называются... 39. Науки об общих законах развития природы, общества и мышления называются... 40. Науки, занимающиеся решением технологических, инженерных, экономических и иных проблем, называются...</p>
Основы научных исследований на автомобильном транспорте	6	7		УК-2.1	<p>41. Замещение представления обыденного сознания точным научным понятием — это: а) элиминация б) экспликация</p>

				<p>с) энтропия</p> <p>42. К основным способам группировки источников в «Списке литературы» НЕ относится:</p> <p>a) алфавитная группировка (в алфавитном порядке фамилий авторов)</p> <p>b) последовательная группировка (в порядке упоминания источников в тексте)</p> <p>с) произвольная группировка</p> <p>43. Деление текста на части, графическое отделение этих частей друг от друга, использование заголовков и нумераций называется...</p> <p>a) рубрикация текста</p> <p>b) редактирование текста</p> <p>с) структурирование текста</p> <p>44. В объем курсовой работы Не входят:</p> <p>a) Титульный лист, содержание</p> <p>b) Введение, заключение</p> <p>с) Список литературы, титульный лист</p> <p>d) Заключение, приложения</p> <p>45. Правильным вариантом структуры реферата является:</p> <p>a) Титульный лист – оглавление – введение – основное содержание – заключение – список литературы;</p> <p>b) Титульный лист – введение – оглавление – заключение;</p> <p>с) Титульный лист – оглавление – основное содержание – список литературы.</p> <p>46. Монография, реферат, рецензия на диссертацию являются жанрами _____ стиля.</p> <p>47. Рубрикация – это...</p> <p>48. Библиография – это...</p> <p>49. Редактирование – это...</p> <p>50. Деление текста на логически самостоятельные составные части – это...</p>
Правоведение	5	6	УК-2.2	<p>1. Правовая система представляет собой...</p> <p>2. Методы правового регулирования представляют собой...</p> <p>3. Под источником права понимают...</p> <p>4. Конституция Российской Федерации представляет собой...</p> <p>5. Правонарушения подразделяются на...</p> <p>6. Внутренняя структура права представляет собой</p> <p>1) совокупность норм, институтов, подотраслей и отраслей права</p> <p>2) гипотезу, диспозицию и санкцию</p> <p>3) совокупность законов и подзаконных актов.</p> <p>7. Какой из перечисленных ниже нормативно – правовых актов не относится к подзаконным:</p> <p>1) конституция; 2) указ президента;</p> <p>3) постановление правительства; 4) приказ министра.</p> <p>8. Какой нормативный акт обладает наивысшей юридической силой.</p> <p>1) постановление Правительства РФ; 2) федеральный закон;</p> <p>3) Конституция РФ; 4) Указ Президента.</p> <p>9. Назовите два критерия деления права на отрасли:</p> <p>1) предмет правового регулирования;</p> <p>2) юридическое единство правовых норм;</p> <p>3) наличие подотраслей права;</p> <p>4) соотношение с другими отраслями права;</p> <p>5) метод правового регулирования.</p> <p>10. Укажите, какой из перечисленных элементов является частью системы права:</p>

					1) закон; 2) институт права; 3) правовой обычай; 4) метод правового регулирования.
Экономика отрасли	3,4	4		УК-2.2	<p>16. В каком варианте автомобили использовались менее эффективно:</p> <p>а) коэффициент использования пробега 0,565; б) коэффициент использования пробега 0,480; в) коэффициент использования пробега 0,430.</p> <p>17. Каким коэффициентом оценивается эффективность использования автопарка:</p> <p>а) коэффициентом выпуска автомобилей; б) коэффициентом технической готовности; в) обоими вышперечисленными коэффициентами.</p> <p>18. Повышение времени в наряде водителя:</p> <p>а) не повлияет на выработку, приходящуюся на 1 автомобиль; б) понизит выработку, приходящуюся на 1 автомобиль; в) повысит выработку, приходящуюся на 1 автомобиль.</p> <p>19. Уменьшение средней грузоподъемности эксплуатационного автопарка:</p> <p>а) повысит выработку, приходящуюся на 1 автомобиль; б) не повлияет на выработку, приходящуюся на 1 автомобиль; в) понизит выработку, приходящуюся на 1 автомобиль.</p> <p>20. Что показывает коэффициент годности основных фондов:</p> <p>а) начисленную амортизацию по отношению к балансовой стоимости; б) отношение остаточной стоимости к балансовой стоимости; в) возможный срок эксплуатации основных фондов.</p> <p>21. Эффективность использования оборотных фондов оценивается:</p> <p>а) степенью износа; б) количеством совершенных оборотов; в) количеством запасов.</p> <p>22. Фондоёмкость – это:</p> <p>а) стоимость основных фондов, приходящаяся на 1 рубль затрат; б) стоимость основных фондов, приходящаяся на 1 рубль выручки; в) выручка, приходящаяся на 1 рубль стоимости основных фондов.</p> <p>23. Фондовооруженность – это:</p> <p>а) стоимость основных фондов, приходящаяся на 1 рубль затрат; б) стоимость основных фондов, приходящаяся на 1 рубль доходов; в) стоимость основных фондов, приходящаяся на 1 работающего.</p> <p>24. Основные фонды АТП:</p> <p>а) нормируются; б) не нормируются; в) могут нормироваться и не нормироваться.</p> <p>25. Затраты на автошины планируются:</p> <p>а) в соответствии с установленными нормами; б) в соответствии с производственной программой и нормой пробега автошин; в) по пробегу автомобиля.</p> <p>26. Какой вид транспорта является основным по перевозке на средние расстояния и в пригородном сообщении:</p> <p>а) автомобильный транспорт; б) железнодорожный транспорт; в) водный транспорт; г) воздушный транспорт.</p>

				<p>27. Назовите главный показатель, который отражается в планах грузовых перевозок:</p> <p>а) средняя дальность; б) дальнее расстояние; в) короткие дистанции.</p> <p>28. Какие виды баланса различают в системе планирования грузовых и пассажирских перевозок:</p> <p>а) материальный; б) транспортно-экономический; в) экономический; г) материально-экономический.</p> <p>29. На какие три группы можно подразделить неравномерность грузовых и пассажирских перевозок:</p> <p>а) экономические; б) организационные; в) технические; г) социальные.</p> <p>30. Что служит динамической характеристикой грузовых и пассажирских потоков:</p> <p>а) коэффициент неравномерности; б) пространственная неравномерность; в) концентрацией.</p>
Детали машин и основы конструирования	3	6	УК-2.2	<p>31. Основной причиной усталостного разрушения ремней являются напряжения ...</p> <p>изгиба от центробежных сил растяжения предварительного натяжения</p> <p>32. Модуль нормальный средний m_{nm} используется в расчетах передач ...</p> <p>конических с круговым зубом цилиндрических косозубых конических с прямым зубом цилиндрических прямозубых</p> <p>33. Лучшее сопротивление усталости оказывает ступенчатый вал редуктора с _____</p> <p>разницей диаметров ступеней.</p> <p>большим числом и большей меньшим числом и меньшей большим числом и меньшей меньшим числом и большей</p> <p>34. Статическая прочность вала оценивается запасом по ...</p> <p>пределу прочности модулю упругости пределу текучести пределу выносливости</p> <p>35. Проверочный расчет валов на статическую прочность выполняют по ...</p> <p>напряжениям растяжения эквивалентным напряжениям пределу выносливости</p>

сопротивлению усталости

36. Увеличение нагрузочной способности детали, подобной детали 1 редуктора, может быть достигнуто ...

Укажите не менее двух вариантов ответа заменой углеродистой стали на легированную

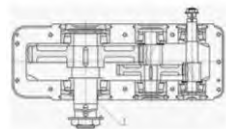

увеличением диаметра
уменьшением диаметра
заменой легированной стали на углеродистую

37. Изображенный на рисунке шарикоподшипник с разъемным наружным кольцом является ...

упорным, не ГОСТированным



неработоспособной конструкцией
радиальным, не стандартизированным
радиально-упорным, ГОСТированным, предназначенным для радиальной и осевой нагрузки обоих направлений

38. Если частота вращения вала ДВС автомобиля – 5000 об/мин, а частота вращения колеса при скорости движения автомобиля 100 км/ч – 1000 об/мин, то какое устройство необходимо использовать для уменьшения частоты

Мультипликатор
Редуктор
Подшипник качения
Муфта

39. В отличие от вала ось может:

Передавать вращающий момент
Испытывать кручение
Поддерживать установленные детали и не передавать вращающий момент
Испытывать изгиб и кручение

40. В цилиндрической прямозубой передаче с передаточным числом $i = 3$, модулем зацепления $m = 2$ мм, числом зубьев шестерни $z_1 = 25$ межосевое расстояние a_w равно _____ мм.

Введите ответ: _____

41. При разработке конструкции редуктора с конической передачей для привода с

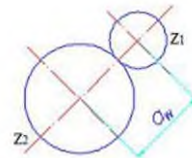

требованиями пониженной шумности возникла необходимость выбора типа зуба: прямой, косой, круговой. Частота вращения входного вала редуктора $n_1 = 1000 \text{ мин}^{-1}$, мощность $P_1 = 4 \text{ кВт}$.

В конической передаче редуктора передаточное число $i = 4$ и КПД $\eta = 0,97$. В проектном расчете на прочность по контактным напряжениям определяют внешний

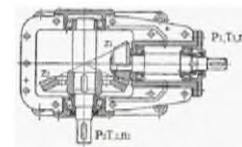

$$\sqrt[3]{\frac{T_1 K_H}{[\sigma]_H^2 u \vartheta_H}}$$

делительный диаметр шестерни $d_{e1} = 1650$ мм. При допускаемых напряжениях $[\sigma_H] = 600 \text{ МПа}$, $[\sigma_{Hmax}] = 1600 \text{ МПа}$ и коэффициентах $K_H = 1,1$, $\vartheta_H = 1,65$ диаметр d_{e1} равен _____ мм. (Примените математическое округление до целого числа при каждом вычислении).

Введите ответ:

42. Привод технологического барабана на сельскохозяйственном предприятии состоит из электродвигателя, ременной передачи, зубчатого цилиндрического редуктора и цепной передачи. Для замены редуктора ЦУ – 160 – 5 на редуктор ЦУ – 200 – 5 пришлось изменить конструкции опорной рамы, шкива и звездочки.

Мощность на ведомом шкиве ременной передачи $P_2 = 4,2 \text{ кВт}$, а КПД $\eta = 0,95$. При расчетной мощности $P_p = 2,1 \text{ кВт}$ и коэффициенте $C_z = 0,95$ необходимое число ремней

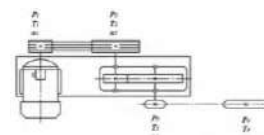

Гидравлика и гидропневмопривод	3	3		УК-2.2	<p>31. Давление, отсчитываемое от абсолютного нуля, называется:</p> <p>А) давлением вакуума Б) атмосферным В) избыточным Г) абсолютным</p> <p>32. Масса жидкости, заключенная в единице объема, называется:</p> <p>А) весом Б) удельным весом В) плотностью Г) удельной плотностью</p> <p>33. Гидравлическое сопротивление – это:</p> <p>А) сопротивление жидкости к изменению скорости потока Б) сопротивление, препятствующее свободному прохождению жидкости В) сопротивление трубопровода, которое сопровождается потерями энергии жидкости Г) сопротивление, при котором падает скорость движения жидкости по трубопроводу</p> <p>34. На потери энергии движущейся рабочей жидкости в гидросистеме влияет:</p> <p>А) расход жидкости Б) вязкость жидкости В) изменение направления движения Г) плотность жидкости</p> <p>35. Гидравлические сопротивления делятся на:</p> <p>А) местные и нелинейные Б) нелинейные и линейные В) линейные и квадратичные Г) местные и линейные</p> <p>36. Характеристика трубопровода - это...</p> <p>А) зависимость давления на конце трубопровода от расхода жидкости Б) зависимость суммарной потери напора от давления В) зависимость суммарной потери напора от расхода Г) зависимость сопротивления трубопровода от его длины</p> <p>37. Точка пересечения кривой потребного напора с характеристикой насоса называется</p> <p>А) точкой оптимальной работы Б) рабочей точкой В) точкой подачи Г) точкой напора</p> <p>38. Ударная волна при гидравлическом ударе – это:</p> <p>А) область, в которой происходит увеличение давления Б) область, в которой частицы жидкости ударяются друг об друга В) волна в виде сжатого объема жидкости Г) область, в которой жидкость ударяет о стенки трубопровода</p> <p>39. Затухание колебаний давления после гидравлического удара происходит за счет:</p> <p>А) потери энергии жидкости при распространении ударной волны на преодоление сопротивления трубопровода Б) потери энергии жидкости на нагрев трубопровода В) потери энергии на деформацию стенок трубопровода Г) потери энергии жидкости на преодоление сил трения и ухода энергии в резервуар</p> <p>40. Насос, в котором жидкость перемещается через рабочее колесо от центра к периферии, называется:</p>
--------------------------------	---	---	--	--------	--

				<p>А) центробежным Б) радиально-поршневым В) поршневым Г) аксиально-поршневым</p> <p>41. Гидроустройства, относящиеся к аппаратуре регулирования давления рабочей жидкости, это: А) дроссели, регуляторы расхода и т.д. Б) обратный клапан, гидрозамки, направляющие распределители и т.д. В) напорные клапаны, редуционные, переливные и т.д. Г) гидронасос, трубопроводы, гидрораспределитель</p> <p>42. Дроссель предназначен для: А) создания сопротивления потоку рабочей жидкости Б) свободного пропускания рабочей жидкости в одном направлении и для перекрытия движения жидкости в обратном направлении В) поддержания давления в отводимом от него потоке рабочей жидкости более низкого, чем давление в подводимом потоке Г) предохранения гидропривода от давления рабочей жидкости, превышающего установленное</p> <p>43. Блок подготовки воздуха предназначен для: А) изменения направления потока рабочей среды между внешними присоединительными линиями Б) очистки воздуха от влаги и пыли, увлажнения, а также подачи воздуха под заданным давлением В) поддержания давления в отводимом от него потоке рабочей жидкости более низкого, чем давление в подводимом потоке Г) создания сопротивления потоку рабочей среды</p> <p>44. Неполнота заполнения рабочей камеры поршневых насосов: А) уменьшает неравномерность подачи Б) устраняет утечки жидкости из рабочей камеры В) снижает действительную подачу насоса Г) устраняет несвоевременность закрытия клапанов</p> <p>45. Поршневые насосы по типу вытеснителей классифицируют на: А) плунжерные, поршневые и диафрагменные Б) плунжерные, мембранные и поршневые В) поршневые, лопастные и диафрагменные Г) диафрагменные, лопастные и плунжерные</p> <p>46. Явление, возникающее при давлениях, стремящихся к нулю, при котором жидкость разрывается и в ней образуются пустоты в виде пузырьков, называется...</p> <p>47. Скачок давления в гидравлической системе, вызванный быстрым изменением скорости потока рабочей жидкости, называется...</p> <p>48. Объемная гидромашина, предназначенная для работы как в режиме объемного насоса, так и в режиме объемного гидродвигателя, называется...</p> <p>49. Устройства управления, предназначенные для изменения направления движения рабочей жидкости в системе гидропривода, называются...</p> <p>50. Устройства управления, предназначенные для регулирования давления и расхода рабочей жидкости в системе гидропривода, называются...</p> <p>51. Гидроклапаны, служащие для предохранения гидравлической системы от чрезмерных давлений рабочей жидкости, возникающих в системе, называются...</p>
--	--	--	--	--

				<p>52. Напор, который нужно сообщить системе для достижения необходимого давления и расхода в конечном сечении, называется...</p> <p>53. Насос, в котором рабочие органы выполнены в виде пластин, совершающих вращательное движение вместе с ротором и возвратно-поступательное движение в пазах ротора, называется...</p> <p>54. Мощность, которая отводится от насоса в виде потока жидкости под давлением, называется...</p> <p>55. Система, основным назначением которой является передача механической энергии от двигателя к исполнительному органу посредством рабочей жидкости, называется...</p> <p>56. Мощность, которая передается от приводного двигателя к валу насоса, называется...</p> <p>57. Для очистки воздуха, поступающего в гидробак из окружающей среды при снижении уровня масла, используется...</p> <p>58. Трубопровод, по которому жидкость перекачивается из одной емкости в другую, называется...</p> <p>59. Трубопровод, по которому жидкость циркулирует в том же объеме, называется...</p> <p>60. Режим движения жидкости в трубопроводе, при котором пульсация скоростей и давлений не происходит, называется...</p>
Теплотехника	5	6	УК-2.2	<p>№36. Расход натурального топлива 10^6 кг, $Q_i^r = 29,35$ МДж / кг . Расход условного топлива равен ...</p> <p>№ 37. Поверхностная плотность потока интегрального излучения абсолютно черного тела $E_0=5,67 \cdot 10^5$. Степень черноты серого тела $\epsilon=0,1$. Поверхностная плотность потока интегрального излучения серого тела равна ...</p> <p>Варианты ответов:</p> <ol style="list-style-type: none"> 1. $5,67 \cdot 10^4$ 2. 5,67 3. $5,67 \cdot 10^6$ 4. $5,77 \cdot 10^3$ <p>№38. Коэффициент оребрения $K_{op}=20$, термическое сопротивление гладкой поверхности $R_6=100$ ($m^2K/Вт$). Если пренебречь термическим сопротивлением ребер, то термическое сопротивление оребренной поверхности ...</p> <p>Варианты ответов:</p> <ol style="list-style-type: none"> 1. $R_{6p}=80$ ($m^2K/Вт$) 2. $R_{6p}=2000$ ($m^2K/Вт$) 3. $R_{6p}=5$ ($m^2K/Вт$) 4. $R_{6p}=120$ ($m^2K/Вт$) <p>№39. $\lambda_{из} = 0,05$ Вт / ($m \cdot K$), $\alpha_2 = 10$ Вт / (m^2K). Критический диаметр изоляции равен ...</p> <p>№ 40. $\lambda = 1$ Вт / (mK), $\delta = 100$ мм, $t_1 = 500^\circ C$, $t_2 = 400^\circ C$. Плотность теплового потока q равна ...</p>

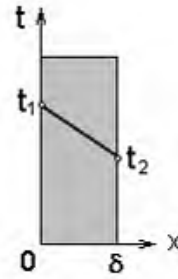

Варианты ответов:

1. 1000 Вт/м^2
2. $0,001 \text{ Вт/м}^2$
3. 100 Вт/м^2
4. 10 Вт/м^2

№41. $\ln \frac{d_2}{d_1} = 2$, $\lambda = 50 \text{ Вт/(мК)}$, $\Delta T = 20 \text{ К}$. Плотность теплового потока q

равна ...

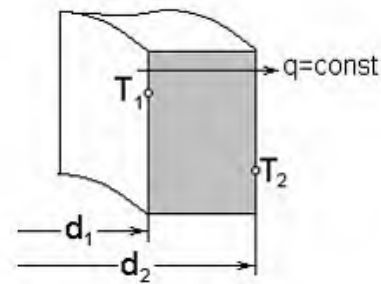

№ 42. $\alpha = 100 \text{ Вт/(м}^2\text{К)}$, $t_c = 80^\circ\text{C}$, $t_{жс} = 70^\circ\text{C}$. Плотность теплового потока равна ...

Варианты ответов:

1. $10000 \text{ Вт/(м}^2\text{К)}$
2. 10000 Вт/м^2
3. $1000 \text{ Вт/(м}^2\text{К)}$
4. 1000 Вт/м^2

№43. $F_1 \ll F_2$. Приведенная степень черноты $\varepsilon_{np} = \frac{1}{\frac{1}{\varepsilon_1} + \frac{F_1}{F_2} \left(\frac{1}{\varepsilon_2} - 1 \right)}$ равна ...

Варианты ответов:

1. $\varepsilon_{np} \approx \varepsilon_1 + \varepsilon_2$
2. $\varepsilon_{np} \approx \varepsilon_1 \times \varepsilon_2$
3. $\varepsilon_{np} \approx \varepsilon_2$
4. $\varepsilon_{np} \approx \varepsilon_1$

№ 44. Уравнение для расчета термического КПД двигателя внутреннего сгорания со смешанным подводом теплоты ($p = \text{const}$ и $V = \text{const}$) имеет вид:

Варианты ответов:

1) $\eta_t = 1 - \frac{1}{\varepsilon^{k-1}} \cdot \frac{\lambda \cdot \rho^k - 1}{\lambda - 1 + k \cdot \lambda \cdot (\rho - 1)}$;

2) $\eta_t = 1 - \frac{\rho^k - 1}{k \cdot (\rho - 1)} \cdot \frac{1}{\varepsilon^{k-1}}$;

3) $\eta_t = 1 - \frac{1}{\varepsilon^{k-1}}$;

4) $\eta_t = 1 - \frac{T_2}{T_1}$.

№ 45. Увеличение температуры T_1 при неизменных остальных параметрах цикла Ренкина приводит к

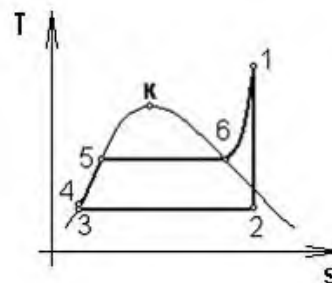

№ 46. Уменьшение давления p_2 при неизменных остальных параметрах цикла Ренкина приводит к ...

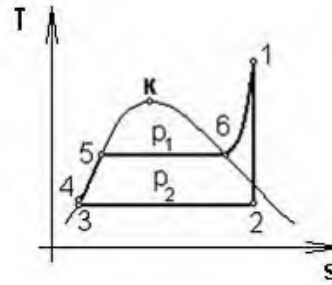

№ 47. Направление теплового потока обозначено цифрой ...

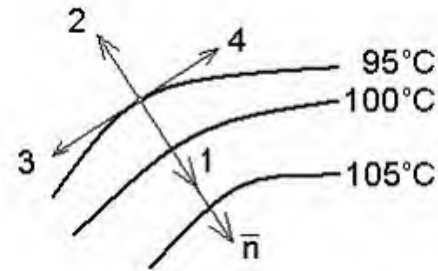

Варианты ответов:

1. 2
2. 1
3. 4
4. 3

№ 48. $m_1 = 10 \text{ кг/с}$, $C'_{p1} = C''_{p1} = 4,2 \text{ кДж/(кгК)}$, $t_1'' = 70^\circ\text{C}$, $t_1' = 80^\circ\text{C}$.

Тепловой поток, отдаваемый горячим теплоносителем, равен ...

Варианты ответов:

1. $q = 420 \text{ кДж/кг}$
2. $Q = 420 \text{ кВт}$
3. $Q = 420 \text{ Вт}$
4. $Q = 420 \text{ кДж}$

№ 49. Количество окиси углерода, получаемого при сгорании 12 кг углерода, в соответствии со стехиометрической реакцией $2\text{C} + \text{O}_2 = 2\text{CO}$ равно...

№ 50. $Q_1 = 27 \text{ МДж/кг}$, $Q_1^r = 30 \text{ МДж/кг}$. КПД котла «брутто» равен ...

Варианты ответов:

1. 73%
2. 111,1%

3. 57%

4. 90%

№ 51. Процесс 1-2 соответствует.....

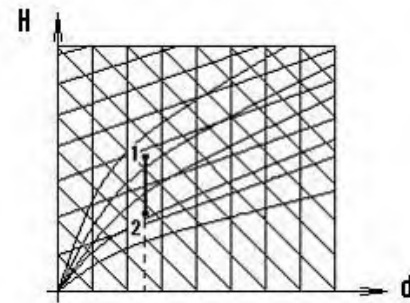

№ 52. Процесс истечения пара из сопла, если потери энергии на трение и теплоотдача к стенкам сопла пренебрежимо малы, соответствует ...

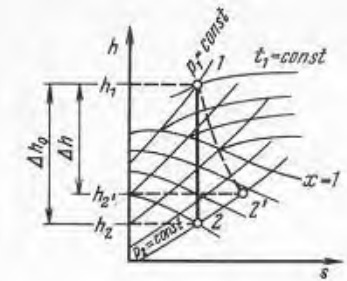

Варианты ответов:

1. $h = \text{const}$

2. 1-2'

3. $x = 1$

4. 1-2

№ 53. Для расчета локальных коэффициентов теплоотдачи на участке 3 используется уравнение подобия

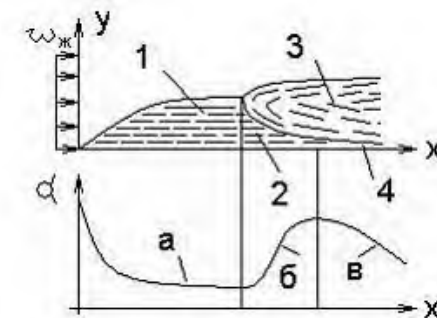

Варианты ответов:

1. $Nu_{жс} = 0,33 \cdot X^{-0,5} \cdot Re_{жс}^{0,5} \cdot Pr^{0,33} \cdot (Pr_{жс} / Pr_c)^{0,25}$, $Re_{жс} = 5 \cdot 10^5$, $0,6 \leq Pr \leq 15$
2. $\overline{Nu}_{жс} = 0,037 \cdot Re_{жс}^{0,8} \cdot Pr^{0,43} \cdot (Pr_{жс} / Pr_c)^{0,25}$
3. $\overline{Nu}_{жс} = 0,66 \cdot Re_{жс}^{0,5} \cdot Pr^{0,33} \cdot (Pr_{жс} / Pr_c)^{0,25}$
4. $Nu_{жс} = 0,03 \cdot X^{-0,2} \cdot Re_{жс}^{0,8} \cdot Pr^{0,43} \cdot (Pr_{жс} / Pr_c)^{0,25}$

№ 54. Для расчета средних коэффициентов теплоотдачи на участке 3 используется уравнение подобия....

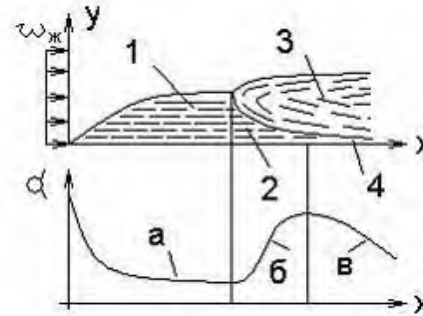

Варианты ответов:

1. $\overline{Nu}_{жс} = 0,66 \cdot Re_{жс}^{0,5} \cdot Pr^{0,33} \cdot (Pr_{жс} / Pr_c)^{0,25}$
2. $Nu_{жс} = 0,33 \cdot X^{-0,5} \cdot Re_{жс}^{0,5} \cdot Pr^{0,33} \cdot (Pr_{жс} / Pr_c)^{0,25}$, $Re_{жс} < 5 \cdot 10^5$, $0,6 \leq Pr \leq 15$
3. $Nu_{жс} = 0,03 \cdot X^{-0,2} \cdot Re_{жс}^{0,8} \cdot Pr^{0,43} \cdot (Pr_{жс} / Pr_c)^{0,25}$
4. $\overline{Nu}_{жс} = 0,037 \cdot Re_{жс}^{0,8} \cdot Pr^{0,43} \cdot (Pr_{жс} / Pr_c)^{0,25}$

№ 55. Цифрой 4 на схеме вертикально-водотрубного барабанного парового котла с естественной циркуляцией обозначен ...

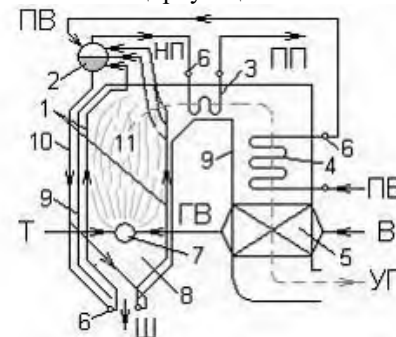

№ 56. Цифрой 10 на схеме вертикально-водотрубного барабанного парового котла с естественной циркуляцией обозначен ...

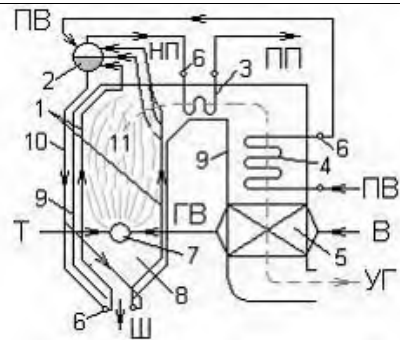

№ 57. Процесс 1-2 соответствует.....

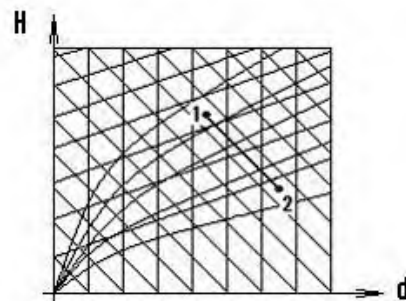

№ 58. В схеме газотурбинной установки элементы 3 и 4 соответствуют

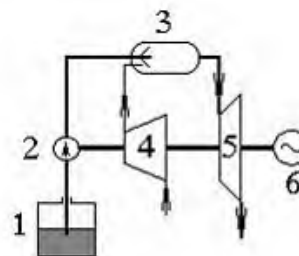

Варианты ответов:

- 1. 3-камера сгорания, 4- компрессор
- 2. 3-топливный бак, 4 газовая турбина
- 3. 3-насос, 4- электрический генератор
- 4. 3-камера сгорания, 4- газовая турбина

№ 59. Участок «а» называется

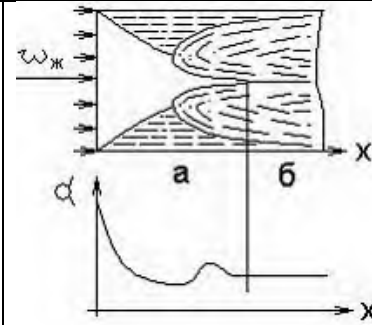

№ 60. При расчете теплоотдачи внутри трубы за определяющий размер принимается

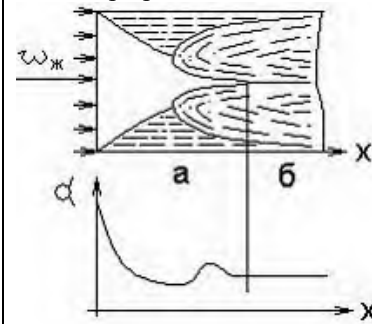

№ 61. Для расчета средних коэффициентов теплоотдачи применительно к рисунку в качестве определяемой температуры применяется

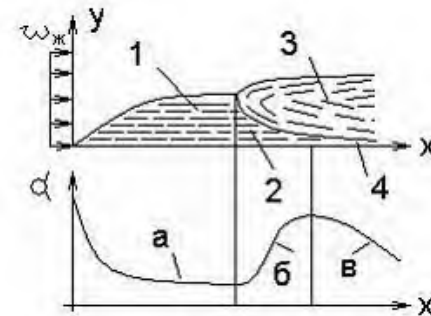

№ 62. Дано:

$\overline{w}_j = 10$, $\alpha = 60 \text{ Вт/(м}^2\text{К)}$, $d = 0,1 \text{ м}$. Определяющая температура равна ...

$t, ^\circ\text{C}$	$\lambda, \text{Вт/(мК)}$
0	0,55
20	0,6
40	0,63
60	0,66

Варианты ответов:

1. $20\text{ }^{\circ}\text{C}$
2. $60\text{ }^{\circ}\text{C}$
3. $40\text{ }^{\circ}\text{C}$
4. $0\text{ }^{\circ}\text{C}$

№ 63. Тепловая нагрузка котельной установки с учетом всех теплопотерь за год и низшая теплота сгорания твердого топлива

составляют $Q_k = 1000\text{ ГДж}$, $Q_i^r = 25\text{ МДж/кг}$. Годовой расход твердого топлива равен ...

Варианты ответов:

1. 400 т
2. 40 кг
3. 4000 кг
4. 40 т

№ 64. Тепловая нагрузка котельной установки с учетом всех теплопотерь и расход мазута за год равны $Q_k = 2000\text{ ГДж}$, $V = 100\text{ т}$. Низшая теплота сгорания рабочей массы мазута составляет ...

Варианты ответов:

1. $Q_i^r = 200\text{ МДж/кг}$.
2. $Q_i^r = 20\text{ МДж/кг}$
3. $Q_i^r = 2000\text{ кДж/кг}$.
4. $Q_i^r = 20\text{ кДж/кг}$

№65. Объем окиси углерода CO в дымовых газах $V_{CO} = 1\text{ м}^3$. Низшая теплота сгорания окиси азота $Q_{CO} = 12,6\text{ МДж/м}^3$. Химический недожог равен ...

Варианты ответов:

1. 12,6 МДж
2. 1 МДж
3. 13,6 МДж
4. 11,6 МДж

№66. Цифрой 5 на схеме вертикально-водотрубного барабанного парового котла с естественной циркуляцией обозначен ...

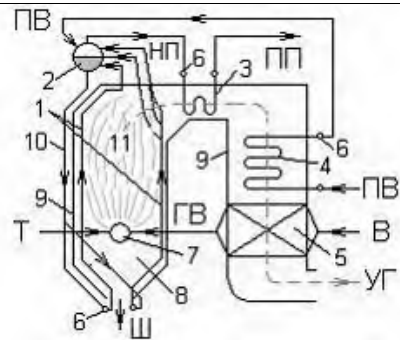

№67. Цифрой 3 на схеме вертикально-водотрубного барабанного парового котла с естественной циркуляцией обозначен ...

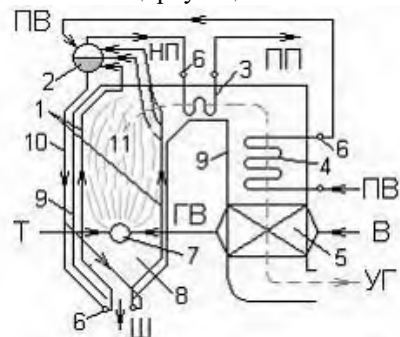

№68. Паровой котел Бийского котельного завода имеет маркировку ДЕ 10-14 ГМ. Цифры 10 и 14 обозначают ...

Варианты ответов:

1. объем топки и расход топлива
2. номинальные производительность 10 т/ч и давление пара, вырабатываемого котлом 14 кгс/см²
3. расход топлива и расход питательной воды
4. ширину и глубину топочной камеры

№69. Если паропроизводительность котла 10 т/ч, расход питательной воды 11 т/ч, то продувка котла в процентах равна ...

Варианты ответов:

1. 4,8%
2. 10%
3. 9,1%
4. По представленным данным величину продувки вычислить нельзя

№70. Расход топлива котлом рассчитывается по формуле ...

Варианты ответов:

1.
$$B = \frac{D \cdot (h_{ne} - h_{н.в.})}{\eta_k}$$

				$2. B = \frac{D \cdot (h_{ne} - h_{n.e.})}{Q_i^r \eta_k}$ $3. B = \frac{D \cdot (h_{ne} + h_{n.e.})}{Q_i^r \eta_k}$ $4. B = \frac{D \cdot (h_{ne} - h_{n.e.})}{Q_i^r}$
Метрология, стандартизация и сертификация	5	6	УК-2.2	<ol style="list-style-type: none"> 1. Эталон, предназначенный для передачи размера единицы рабочим средствам измерений, называется ... рабочим 2. Международной организацией, специализирующейся в области измерительной техники и приборостроения, является ... ИМЕКО 3. Средства измерений, задействованные в здравоохранении в процессе эксплуатации должны подвергаться ... поверке 4. Нормативными документами методического содержания в области ОЕИ, разрабатываемыми организациями, подведомственными Росстандарту, являются ... методические инструкции (МИ) 5. Нулевое значение показателя свойства существует в шкале ... отношений 6. Кельвин – это наименование единицы измерения ... термодинамической температуры 7. Для шкальных измерительных приборов передаточному отношению численно равна ... абсолютная чувствительность 8. Значение физической величины, полученное экспериментальным путем и настолько близкое к истинному значению, что в поставленной измерительной задаче может быть использовано вместо него, называют ... действительным 9. Наименованием единицы измерения длины является ... метр 10. Наукой об измерениях, методах и средствах обеспечения их единства и способах достижения требуемой точности является ... метрология 11. Создание машин, приборов и оборудования из отдельных унифицированных узлов, многократно используемых при создании различных изделий, называется... агрегатированием 12. Документ, устанавливающий правила, руководящие принципы или характеристики различных видов деятельности или их результатов, называется- нормативным документом 13. Ведущая роль в разработке международных стандартов в области электротехники, радиоэлектроники и связи принадлежит ...- МЭК 14. Метод стандартизации, устанавливающий типовые конструктивные и технологические решения- типизация 15. Международная организация, сфера деятельности которой охватывает стандартизацию во всех областях, за исключением электроники и электротехники, это ИСО 16. Выбор оптимального числа разновидностей продукции, процессов и услуг, значений их параметров и размеров называется ...- унификацией 17. Одним из основных принципов стандартизации, установленных в ГОСТ Р 1.0-2004, является ...- добровольность применения стандартов 18. К документам в области стандартизации, используемым на территории РФ, не

					<p>относятся ...- сертификаты</p> <p>19. Разработкой руководств по вопросам, касающимся стандартных образцов, занимается ... РЕМКО</p> <p>20. Установление общих методов проектирования, подготовки производства, хранения, транспортировки, эксплуатации и ремонта продукции обеспечивается при помощи стандартов ... основополагающих</p> <p>21. Знак СЕ, которым маркирована продукция, означает- соблюдение требований директив стран ЕС</p> <p>22. Сертификация производства или системы качества предусматривается схемой сертификации продукции ...- 5</p> <p>23. Документ о соответствии требованиям технических регламентов – это - декларация о соответствии</p> <p>24. Рекомендации по применению той или иной схемы сертификации вырабатываются ...</p> <p>25. - исходя из объема производства</p> <p>26. Начало процедуры сертификации заключается в - подаче заявки в орган по сертификации</p> <p>27. Изоляция, упаковка, пломбирование продукции производится на этапе - отбора образцов (проб)</p> <p>28. Документ, удостоверяющий соответствие объекта требованиям технических регламентов, положениям стандартов или условиям договоров, - это ... сертификат соответствия</p> <p>29. Форма подтверждения соответствия объектов требованиям технических регламентов, положениям стандартов или условиям договоров называется ... сертификацией</p> <p>30. Обеспечение результатов испытаний с погрешностью и воспроизводимостью, не выходящих за пределы установленных норм, достигается разработкой ... методик испытаний</p> <p>31. Объем (количество) отобранных образцов для целей сертификации зависит от ...- объема партии</p> <p>32. Контроль за определением стоимости работ по сертификации входит в компетенцию ... координационного совета</p> <p>33. Испытание одного или нескольких образцов продукции без проверки производства и инспекционного контроля предусматривается схемой сертификации ...</p> <p>1</p> <p>34. Одной из форм осуществляемого органом по сертификации подтверждения соответствия объектов требованиям технических регламентов, положениям стандартов или условиям договоров, является ... сертификация</p> <p>35. Какой раздел рассматривает правила, требования и нормы, обеспечивающие регулирование и контроль за единством измерений:</p> <p>1) теоретическая метрология</p> <p>2) законодательная метрология; (+)</p> <p>3) практическая метрология;</p> <p>4) прикладная метрология;</p> <p>5) экспериментальная метрология.</p> <p>36. Как называется совокупность операций, выполняемых пня определения количественного значения величины:</p> <p>1) величина;</p>
--	--	--	--	--	--

				<p>2) значение величин; 3) измерение; (+) 4) калибровка; 5) поверка.</p> <p>37. Как называется единица физической величины, определяемая через основную единицу физической величины: 1) основная; 2) производная; (+) 3) системная; 4) кратная; 5) дольная.</p> <p>38. Если действительный размер равен наибольшему или наименьшему предельному размеру: 1) брак 2) деталь годна (+)</p> <p>39. Укажите нормированные метрологические характеристики средств измерений: 1) диапазон показаний; (+) 2) точность измерений; (+) 3) единство измерений; 4) порог измерений; 5) воспроизводимость;</p> <p>40. Укажите виды измерений, при которых определяются фактические значения нескольких неоднородных величин для нахождения функциональной зависимости между ними: 1) совместные; (+) 2) совокупные; 3) преобразовательные; 4) прямые; 5) сравнительные</p> <p>41. Обнаружение — это: 1) свойство измеряемого объекта, общее в количественном отношении для всех одноименных объектов, но индивидуальное в количественном; 2) установление качественных характеристик искомой физической величины; (+) 3) сравнение неизвестной величины с известной и выражение первой через вторую в кратном или дольном отношении; 4) установление количественных характеристик искомой физической величины</p> <p>42. Укажите объекты метрологии: 1) Ростехрегулирование; 2) метрологические службы; 3) метрологические службы юридических лиц; 4) нефизические величины; (+) 5) продукция; 6) физические величины. (+)</p> <p>43. Как называется количественная характеристика физической величины: 1) величина; 2) единица физической величины; 3) значение физической величины; 4) размер; (+)</p>
--	--	--	--	---

				<p>5) размерность.</p> <p>44. Условие годности действительного размера –это:</p> <p>1) если действительный размер не больше наибольшего предельного размера и не меньше наименьшего предельного размера, и не равен им</p> <p>2) если действительный размер не меньше наибольшего предельного размера и не больше наименьшего предельного размера</p> <p>3) если действительный размер не больше наибольшего предельного размера и не меньше наименьшего предельного размера, или равен им (+)</p> <p>45. Как называется значение физической величины, которое идеальным образом отражало бы в качественном и количественном отношениях соответствующую физическую величину:</p> <p>1) действительное;</p> <p>2) искомое;</p> <p>3) номинальное;</p> <p>4) истинное; (+)</p> <p>5) фактическое.</p> <p>46. Совокупность допусков, соответствующих одинаковой степени точности для всех номинальных размеров, называется:</p> <p>1) квалитет (+)</p> <p>2) эквивалент</p> <p>3) квартет</p> <p>47. Какие средства измерений состоят из функционально объединенных средств измерений и вспомогательных устройств, собранных в одном месте:</p> <p>1) измерительные приборы;</p> <p>2) измерительные системы;</p> <p>3) измерительные установки; (+)</p> <p>4) измерительные преобразователи;</p> <p>48. Статические измерения – это измерения:</p> <p>1) проводимые в условиях стационара</p> <p>2) искомое значение физической величины определяют непосредственно путем сравнения с мерой этой величины</p> <p>3) проводимые при постоянстве измеряемой величины(+)</p> <p>4) "1"+"2"</p> <p>5) все верно</p> <p>49. Как называется качественная характеристика физической величины:</p> <p>1) величина;</p> <p>2) единица физической величины;</p> <p>3) значение физической величины;</p> <p>4) размер;</p> <p>5) размерность (+)</p> <p>50. Линейные размеры делятся на:</p> <p>1) номинальные, действительные и предельные (+)</p> <p>2) мм, см и м</p> <p>3) нормальные, максимальные и минимальные</p> <p>51. Требования к поверхности, одновременно предъявляемые ко всем видам отклонений формы поверхности – это:</p> <p>1) комплексные требования(+)</p> <p>2) частные требования</p>
--	--	--	--	---

				<p>3) общие требования</p> <p>52. Укажите виды измерений по количеству измерительной информации: 1)однократные; (+) 2)динамические; 3)косвенные; 4)многократные; (+) 5)прямые; 6) статические.</p> <p>53. Параметр шероховатости: высота неровностей профиля по 10 точкам обозначается..... 1)Ra 2)Rmax 3) Rz (+)</p> <p>54. Как называются технические средства, предназначенные для воспроизведения, хранения и передачи единицы величины: 1) вещественные меры; 2) индикаторы; 3) измерительные преобразователи; 4) стандартные образцы материалов и веществ; 5) эталоны. (+)</p> <p>55. Абсолютная погрешность измерения – это: 1. абсолютное значение разности между двумя последовательными результатами измерения 2. составляющая погрешности измерений, обусловленная несовершенством принятого метода измерений 3. являющаяся следствием влияния отклонения в сторону какого – либо из параметров, характеризующих условия измерения 4. разность между измеренным и действительным значением измеряемой величины (+)</p> <p>56. Система ОСТ – это: 1) группа отраслевых стандартов (+) 2) основные схемы точности 3) общие системы</p> <p>57. Какие технические средства предназначены для обнаружения физических свойств: 1)вещественные меры; 2)индикаторы; (+) 3)измерительные приборы; 4)измерительные системы;</p> <p>58. Систематическая погрешность: 1) не зависит от значения измеряемой величины 2) зависит от значения измеряемой величины 3) разность между измеренным и действительным значением измеряемой величины 4) составляющая погрешности измерения, остающаяся постоянной или закономерно изменяющаяся при повторных измерениях одной и той же величины (+) 5) справедливы "1", "2" и "3"</p> <p>59. Предел, ограничивающий допустимое отклонение расположения поверхности, называют:</p>
--	--	--	--	--

				<p>1) предельным размером 2) допуском расположения (+) 3) линейным размером</p> <p>60. Отклонения от номинального размера называются:</p> <p>1) недостатком 2) погрешностью (+) 3) дефектом</p> <p>61. Для грубых соединений используются качества:</p> <p>1) 11-12 (+) 2) 6-7 3) 8-10</p> <p>62. Укажите средства поверки технических устройств:</p> <p>1) измерительные системы; 2) калибры; 3) эталоны (+) 4) измерительные установки; 5) измерительные преобразователи;</p> <p>63. Что не относится к отклонениям поверхностей деталей:</p> <p>1) отклонения формы поверхности 2) отклонения по весу детали(+) 3) величина шероховатости</p>
Основы работоспособности технических систем	3	6	УК-2.2	<p>1. Как называется отказ, при котором прекращается выполнение своих функций рассматриваемым объектом:</p> <p>1. Полный отказ. 2. Отказ функционирования. 3. Параметрический отказ. 4. Постепенный отказ.</p> <p>2. В каких пределах находится коэффициент вариации σ для величин со средней вариацией :</p> <p>1. 0,1...0,33. 2. 0,03...0,1. 3. 0,35...0,4. 4. 0,4...0,7.</p> <p>3. Что называется изнашиванием:</p> <p>1. Процесс разрушения при циклическом приложении нагрузок, превышающих предел выносливости. 2. Процесс отделения материала с поверхности твердого тела и (или) увеличения его остаточной деформации при трении, проявляющийся в постепенном изменении размеров и (или) формы тела. 3. Процесс разрушения под действием нагрузок, превышающих предел текучести. 4. Процесс разрушения под действием нагрузок, превышающих предел прочности. 5. Износом называется:</p> <p>1. Результат старения. 2. Состояние объекта, характеризуемое временем эксплуатации. 3. Результат изнашивания. 4. Степень надежности объекта на данном периоде эксплуатации. 4. При каком виде трения поверхности трущихся тел разделены слоем смазки толщиной от 0,1 мкм до толщины одной молекулы:</p>

					1. Сухом. 2. Полусухом. 3. Граничном. 4. Жидкостном. 6. Какой из видов трения является оптимальным для узла трения в отношении его износостойкости: 1. Сухое. 2. Полусухое. 3. Граничное. 4. Жидкостное. 7. К какому из видов содержащихся в атмосфере твердых частиц относится сажа:..... 8. К какому из видов содержащихся в атмосфере твердых частиц относится оксид кремния:..... 9. На какие виды классифицируется атмосферная коррозия в зависимости от влажности окружающего воздуха:..... 10. Как изменяется интенсивность атмосферной коррозии при повышении влажности окружающего воздуха:..... 11. При какой влажности окружающего воздуха атмосферная коррозия имеет максимальную интенсивность:..... 12. Как изменяется интенсивность всех видов коррозии при повышении температуры:.....
--	--	--	--	--	--

Ключи к заданиям:

Дисциплина	Семестр изучения			Шифр индикатора	Ключи к заданиям
	ОФО	ЗФО	ОЗФО		
Правоведение	5	6		УК-2.1	1. Право – это... совокупность правил поведения, установленных или санкционированных государством и носящих общеобязательный характер. 2. Правовая норма регулирует... права и обязанности субъектов правоотношений – физических лиц, юридических лиц, органов государственной власти и местного самоуправления. 3. Законодательство в области автомобильного транспорта – это...совокупность нормативно-правовых актов, регулирующих автотранспортные отношения. 4. Под субъектом правоотношений понимают... лицо, орган государственного управления, орган местного самоуправления, наделенные по закону способностью иметь права и принимать на себя юридические обязанности. 5. Под транспортными отношениями понимаются такие общественные отношения, которые... возникают и складываются между участниками транспортной деятельности и предметом которых является эта транспортная деятельность. 6. в 7. б 8. г 9. а 10. г
Экономика отрасли	3,4	4		УК-2.1	1-а 2-в 3-б 4-в

					5-а 6-б,в 7-б 8-в 9-в 10-в 11-в 12-в 13-а 14-а 15-а
Детали машин и основы конструирования	3	6		УК-2.1	1. 3 2. 2 3. 3 4. 1 5. 3 6. 1 7. 1 8. 2 9. 4 10. 4 11. 2 12. 4 13. 3 14. 1 15. 4 16. 4 17. 3 18. 2 19. 3 20. 3 21. 4 22. 3 23. 3 24. 1 25. 2 26. 1,2 27. 1 28. 3 29. 3 30. 2
Гидравлика и гидропневмопривод	3	3		УК-2.1	1-В; 2-Г; 3-В; 4-Б; 5-Б; 6-В; 7-Б; 8-А; 9-В; 10-Б; 11-Б; 12-В; 13-А; 14-Г; 15-А; 16-Турбулентное; 17- расходу; 18- рессивером; 19- приемным и напорным; 20- сжатого воздуха; 21- Компрессор; 22- манометр; 23- гидравлической; 24- крутящий момент; 25- рабочей жидкостью; 26- присадок; 27- электропроводность; 28- сжимаемостью; 29- давления; 30- вязкость

Теплотехника	5	6		УК-2.1	<p>1. – 2; 2. – 4; 3. – 4; 4. – 1,2; 5. – 2; 6. – 3; 7. $\frac{P_2}{P_1} = \frac{T_2}{T_1}$; 8. уменьшается; 9. Работой рабочего тела; 10. I_a; 11. – 3; 12. – 1; 13. – 1; 14. $k = \frac{C_p}{C_v}$; 15. – 3; 16. – 4; 17. – 1; 18. Второго закона ТД; 19. – 3; 20. – 4; 21. – 2; 22. Термический КПД цикла; 23. – 4; 24. увеличивается; 25. $\square S = C \ln \frac{T_2}{T_1}$; 26. Карбюраторные двигатели; 27. $q_1 = C_v (T_3 - T_2)$;</p> <p>28. Насыщенным влажным воздухом; 29. Тройной точкой; 30. 3-3; 31. – 2; 32. $500 \text{ П} 0^3$; 33. 2500; 34. $5100 \frac{\text{Дж}}{\text{кг}}$; 35. 5;</p>
Основы работоспособности технических систем	3	6		УК-2.1	<p>1-2;2-4;3-2;4-2;5-3;6-2; 7- Независимый, внезапный, эксплуатационный; 8- Ресурс; 9- Календарная продолжительность эксплуатации объекта от ее начала или возобновления после ремонта до наступления предельного состояния; 10- Система эксплуатации; 11- Средства эксплуатации; 12- Ввод в эксплуатацию.</p>
Основы инженерного творчества	6	7		УК-2.1	<p>31. e 32. b 33. d 34. b 35. d 36. Древней Греции 37. естественные науки 38. общественные науки 39. философские науки 40. технические науки</p>
Основы научных исследований на автомобильном транспорте	6	7		УК-2.1	<p>41 b 42 с 43 а 44 а 45 а 46 Научного 47 деление текста на логически самостоятельные составные части 48 перечень книг и статей, использованных в работе 49 процесс литературной обработки письменной работы для приведения ее содержания в соответствие с требованиями 50 рубрикация</p>
Правоведение	5	6		УК-2.2	<p>1. Правовая система представляет собой... взаимосвязанную совокупность правовых норм, упорядоченную по отраслям права и входящим в их состав институтам права. 2. Методы правового регулирования представляют собой... совокупность способов воздействия правовых норм на рассматриваемые общественные отношения. 3. Под источником права понимают... конкретную форму выражения правовых норм. 4. Конституция Российской Федерации представляет собой... нормативно-правовой акт наивысшей юридической силы. 5. Правонарушения подразделяются на... проступки и преступления. 6. - 2</p>

					7. - 4 8. - 2 9. - 3 10. - 1
Экономика отрасли	3,4	4		УК-2.2	16-в 17-а 18-в 19-в 20-б 21-б 22-б 23-в 24-а 25-б 26-б 27-а 28-а,б 29-а,б,в 30-а
Детали машин и основы конструирования	3	6		УК-2.2	31. 1 32. 1 33. 2 34. 3 35. 2 36. 1,2 37. 2 38. 2 39. 3 40. 100 41. 67 42. 3 43. 571 44. 2 45. 200 46. 137 47. 2 48. 3 49. 3 50. 3 51. 2 52. 3 53. 2 54. 3 55. 1 56. 1 57. 3 58. 2 59. 2

				60. 3
Гидравлика и гидропневмопривод	3	3	УК-2.2	31-Г; 32-В; 33-В; 34-Б; 35-Г; 36-В; 37-Б; 38-А; 39-Г; 40-А; 41-В; 42-А; 43-Б; 44-В; 45-А; 46- кавитацией; 47- гидравлическим ударом; 48- обратной; 49- распределителями; 50- регуляторами; 51- предохранительными; 52- потребным; 53- пластинчатым; 54- полезной; 55- гидропередачей; 26- подведенной; 57- сапун; 58- разомкнутым; 59- замкнутым; 60- ламинарным
Теплотехника	5	6	УК-2.2	36. $0,9 \cdot 10^6 \text{ кг}$; 37. – 1; 38. – 3; 39. 0,01; 40. – 1; 41. 1000 л ; 42. – 4; 43. – 4; 44. – 1; 45. Увеличению КПД; 46. Увеличению КПД; 47. – 1; 48. – 3; 49. 56 кг ; 50. – 4; 51. Охлаждению воздуха; 52. – 4; 53. – 4; 54. – 4; 55. Водяной экономайзер; 56. Опускные необогреваемые трубы; 57. Увлажнению воздуха; 58. – 1; 59. Начальным участком; 60. Внутренний диаметр трубы; 61. Средняя арифметическая температура жидкости; 62. – 1; 63. – 4; 64. – 2; 65. – 1; 66. Воздухоподогреватель; 67. Пароперегреватель; 68. – 2; 69. – 2; 70 – 2.
Метрология, стандартизация и сертификация	5	6	УК-2.2	<ol style="list-style-type: none"> 1. ... рабочим 2. ИМЕКО 3. поверке 4. методические инструкции (МИ) 5. ... отношений 6. ... термодинамической температуры 7. абсолютная чувствительность 8. действительным 9. ... метр 10. метрология 11. агрегатированием 12. нормативным документом 13. МЭК 14. типизация 15. ИСО 16. унификацией 17. добровольность применения стандартов 18. ...- сертификаты 19. РЕМКО 20. основополагающих 21. соблюдение требований директив стран ЕС 22. 5 23. - декларация о соответствии 24. - исходя из объема производства 25. подаче заявки в орган по сертификации 26. - отбора образцов (проб) 27. сертификат соответствия 28. сертификацией 29. методик испытаний 30. Объем (количество) отобранных образцов для целей сертификации зависит от ...- объема партии 31. координационного совета 32. 1 33. сертификация

					34.	
					2)	
					35.	
					3)	
					36.	
					2)	
					37.	
					2)	
					38.	
					1)	
					2)	
					39.	
					1)	
					40.	
					2)	
					41.	
					4)	
					6)	
					42.	
					4)	
					43.	
					3)	
					44.	
					4)	
					45.	
					1)	
					46.	
					3)	
					47.	
					3)	
					48.	
					5)	
					49.	1
					50.	1
					51.	1, 4
					52.	3
					53.	5
					54.	4
					55.	1
					56.	2
					57.	4
					58.	2
					59.	2
					60.	1
					61.	3
					62.	2

					63. 1
Основы работоспособности технических систем	3	6		УК-2.2	1-2;2-1;3-2;4-3;5-3;6-4; 7- Коррозионно-неактивным; 8- Нейтральным; 9- На сухую, влажную и мокрую; 10- Сначала повышается, а начиная с определенного значения – снижается; 11-50-60%; 12- Повышается.

Для каждой компетенции ФОС сохраняется отдельным файлом.

Имя файла: код ООП_профиль*_код компетенции

* профиль писать сокращенно (не более 10 символов)

** **Количество заданий по каждой компетенции не менее 60**

** **Должно выполняться требование по соотношению заданий закрытого и открытого типа 50/50 (закрытого типа – тесты; открытого типа – вопросы, задачи, расчетные и ситуационные задачи, кейсы и т.д.)**

ОЦЕНОЧНЫЕ МАТЕРИАЛЫ ДЛЯ ПРОВЕРКИ СФОРМИРОВАННОСТИ КОМПЕТЕНЦИИ

Направление подготовки/специальность:

Код	23.03.03
Название	Эксплуатация транспортно-технологических машин и комплексов
Направленность/профиль	
Шифр компетенции	УК-3
Название компетенции	Способен осуществлять социальное взаимодействие и реализовывать свою роль в команде

Индикаторы достижения компетенции:

Шифр индикатора	УК-3.1
Наименование индикатора	Определяет свою роль в социальном взаимодействии и командной работе, исходя из стратегии сотрудничества для достижения поставленной цели
Шифр индикатора	УК-3.2
Наименование индикатора	Учитывает правила социального взаимодействия при реализации руководящей роли в организации командной работы

Формирование компетенции:

Дисциплина	Семестр изучения			Шифр индикатора	Задания (тесты, вопросы, задачи, расчетные и ситуационные задачи, кейсы и т.д.)**
	ОФО	ЗФО	ОЗФО		
Социология	8	9		УК-3.1	<p>1. Главное предназначение социальных институтов:</p> <p>1) обеспечивать обществу динамизм, подвижность, изменчивость;</p> <p>2) удовлетворять общественные потребности, придавать обществу стабильность;</p> <p>3) гарантировать человеку права и свободы;</p> <p>4) обеспечивать всех членов общества.</p> <p>2. Вершиной пирамиды «иерархии наук» О. Конта является:</p> <p>1) биология; 2) математика; 3) астрономия; 4) социология</p> <p>3. Кто первым ввел в научный оборот термин «социология»:</p> <p>1) О. Конт; 2) Г. Зиммель; 3) Э. Дюркгейм; 4) Г. Спенсер</p> <p>4. Огюст Конт утверждает, что элементарной структурной единицей общества является:</p> <p>1) малая группа; 2) личность; 3) род; 4) семья</p> <p>5. Если изменения в обществе постепенно и естественно вырастают из существующих в нём исторических условий, то имеет место:</p> <p>1) эволюция; 2) реформа; 3) революция</p> <p>6. Тип господства, основанный на целерациональном действии:</p> <p>1) легитимный; 2) харизматический; 3) традиционный; 4) авторитарный</p> <p>7. Главное предназначение социальных институтов:</p> <p>1) гарантия человеку соблюдение его прав; 2) создание стабильности в обществе,</p>

				<p>удовлетворении общественных потребностей; 3) обеспечение социальные реформы; 4) обеспечение материальной поддержки всем членам общества.</p> <p>8. Малая социальная группа – это группа людей:</p> <ol style="list-style-type: none">1) состоящая из 2-7 человек;2) которые имеют возможность непосредственного личного контакта;3) которая занимается социально-значимой деятельностью и где все члены группы имеют возможность непосредственного личного контакта, которая занимается социально-значимой деятельностью <p>9. Субъективным, дополнительным критерием стратификации является:</p> <ol style="list-style-type: none">1) престиж; 2) власть; 3) доход; 4) образование <p>10. Социальная структура общества – это:</p> <ol style="list-style-type: none">1) устойчивая связь элементов социальной системы;2) иерархическая связь элементов социальной системы;3) набор элементов социальной системы;4) социальный состав общества <p>11. Главным фактором, который определяет процесс формирования личности, является:</p> <ol style="list-style-type: none">1) биологическая наследственность.2) культура.3) индивидуальный опыт.4) экономика.5) власть. <p>12. Автором термина “социология” является:</p> <ol style="list-style-type: none">1) Макс Вебер.2) Карл Маркс.3) Вильфредо Парето.4) Питирим Сорокин.5) Огюст Конт. <p>13. Функция социологии, которая освещает, что и как делается в обществе, имеет название:</p> <ol style="list-style-type: none">1) познавательная.2) оценочная.3) объяснительная.4) концептуально-описательная.Д. прогностическая. <p>14. Организация нации, народности, племени – это:</p> <ol style="list-style-type: none">1) общество.2) власть.3) государство.4) управления.5) политика.
--	--	--	--	--

				<p>15. Объяснение процесса социального развития предоставляет:</p> <ol style="list-style-type: none">1) метод социологии.2) способ социологии.3) структура социологии.4) практика социологии.5) функция социологии. <p>16. Автором термина “понимающая социология” является:</p> <ol style="list-style-type: none">1) Георг Зиммель.2) Огюст Конт.3) Чарльз Кули.4) Макс Вебер.5) Зигмунд Фрейд. <p>17. Впервые ввел понятие структурный функционализм:</p> <ol style="list-style-type: none">1) Зигмунд Фрейд.2) Вильфредо Парето.3) Питирим Сорокин.4) Эмиль Дюркгейм.5) Толкотт Парсонс. <p>18. Первичным компонентом человеческого поведения, где выступает выбор, занимается:</p> <ol style="list-style-type: none">1) макросоциология.2) общая социология.3) практическая социология.4) микросоциология.5) отраслевая социология. <p>19. Форма организации общественной жизни, социальных связей между людьми называется:</p> <ol style="list-style-type: none">1) социальное действие.2) социальный институт.3) ассоциация.4) социальная система.5) общественное объединение. <p>20. Совокупность свойств общественных отношений общества, которая интегрируется индивидами в общей жизни, проявляется во взаимоотношениях, – это:</p> <ol style="list-style-type: none">1) солидарность.2) закон.3) биологическое.4) социальное.5) мораль. <p>21. Совокупность людей, которые объединены взаимными симпатиями или деятельностью, – это:</p> <ol style="list-style-type: none">1) социальная группа.2) социальный слой.
--	--	--	--	---

				<p>3) общество. 4) социальная общность. 5) государство.</p> <p>22. Общество, которое имеет территорию проживания, материальные и культурные ценности, – это: 1) социальная группа. 2) социальная общность. 3) государство. 4) социальный слой. 5) социальная система.</p> <p>23. Одна из важнейших движущих сил деятельности любого социального объекта называется: 1) социальный интерес. 2) социальная общность 3) социальный прогресс. 4) социальная группа. 5) социальная ценность.</p> <p>24. Средства труда непосредственного употребления – это: 1) социальное объединение. 2) материальные ценности. 3) социальные интересы. 4) духовные ценности. 5) социальные объекты.</p> <p>25. В качестве типа культуры за функциональной ролью выступает: 1) общая культура. 2) религиозная культура. 3) физическая культура. 4) народная культура. 5) материальная культура.</p> <p>26. Форма закрепления и способ осуществления специализированной деятельности, которая обеспечивает стабильное функционирование общественных отношений, называется: 1) социальный институт. 2) социальная общность. 3) социальная роль. 4) социальная группа. 5) социальный объект.</p> <p>27. Моделью поведения в соответствии со статусом человека определяется: 1) социальная ценность. 2) социальная функция. 3) социальная роль. 4) социальный обычай.</p>
--	--	--	--	--

				<p>5) социальное действие.</p> <p>28. Сообщество, с которым индивид соотносит себя как с эталоном в своем поведении, – это:</p> <ol style="list-style-type: none"> 1) большая группа. 2) референтная группа. 3) квазигруппа. 4) малая группа. 5) диада группа. <p>29. Группа людей, между которыми почти отсутствуют эмоциональные связи, а их взаимодействие предопределено стремлением достичь определенной цели, это:</p> <ol style="list-style-type: none"> 1) первичная группа. 2) малая группа. 3) вторичная группа. 4) большая группа. 5) референтная группа. <p>30. Потеря личностью объективной принадлежности к данной социальной группе без доступа к другой называется:</p> <ol style="list-style-type: none"> 1) слой. 2) деклассовый элемент. 3) маргинализация. 4) имела социальная группа. 5) социальный прогресс.
Социология	8	9	УК-3.2	<p>1. Изучением совокупности сообществ людей, которые формируются на основе социальной неоднородности в разных территориально-административных образованиях, занимается:</p> <ol style="list-style-type: none"> 1) этносоциология. 2) социально-территориальная структура. 3) социальная мобильность. 4) социально-демографическая структура. 5) социализация. <p>2. Продвижение социальными ступеньками благодаря внешним, независимым от индивида свойствам, это:</p> <ol style="list-style-type: none"> 1) социальная стратификация. 2) аскрипция. 3) достижения. 4) слой. 5) класс. <p>3. Вид социальной структуры, которого не существует, это:</p> <ol style="list-style-type: none"> 1) социально-классовая. 2) социально-демографическая. 3) социально-территориальная. 4) социально-профессиональная. 5) социально-политическая.

				<p>4. Последовательное изменение явлений социального существования, социальные изменения в динамике - это:</p> <ol style="list-style-type: none">1) социальная структура.2) социальный прогресс.3) социализация.4) социальная категория.5) социальная модель. <p>5. Социальный процесс, который заключается в столкновении противоположных интересов индивидов, групп или в стремлении к удовлетворению одинаковых интересов, называется:</p> <ol style="list-style-type: none">1) сотрудничество.2) приспособления.3) конфликт.4) соперничество.5) дезорганизация. <p>6. К основным категориям социологии труда не относится:</p> <ol style="list-style-type: none">1) характер труда.2) содержание труда.3) статус труда.4) трудовая адаптация.5) социально-психологический климат. <p>7. Среди социальных институтов первичным является:</p> <ol style="list-style-type: none">1) политический.2) экономический.3) семейный.4) религиозный.5) институт морали. <p>8. Элитарная культура – это:</p> <ol style="list-style-type: none">1) профессиональная культура.2) бытовая культура.3) массовая культура.4) духовная культура.5) субкультура. <p>9. Генетическая функция в социологии культуры рассматривается как:</p> <ol style="list-style-type: none">1) культурные нормы, ценности.2) культурное развитие.3) социальная система.4) сохранения целостности общества.5) влияние на социализацию личности. <p>10. Интегративная функция в социологии культуры отвечает за:</p> <ol style="list-style-type: none">1) формирования мировоззрения в пределах культуры.
--	--	--	--	--

				<p>2) передачу социального наследства. 3) влияние на развитие общественных отношений. 4) влияние на социализацию личности. 5) элементы культуры, право и мораль.</p> <p>11. Социализация – это: 1) усвоение норм и правил, принятых в обществе, включение человека в социальную структуру и активное влияние человека на социальные группы и процессы; 2) активное влияние человека на социальные группы и процессы; 3) усвоение норм и правил, принятых в обществе, включение человека в социальную структуру; 4) процесс создания социальных структур</p> <p>12. Первичная социализация — это социализация, которая происходит: 1) после окончания трудовой деятельности; 2) еще до рождения человека; 3) в детстве и ранней юности, основным агентом социализации являются семья и школа; 4) когда человек начинает свою трудовую деятельность, основными агентами являются трудовые коллективы</p> <p>13. Школа является агентом ... социализации (вставить). 1) неформальной; 2) первичной; 3) формальной; 4) вторичной</p> <p>14. Социализация человека начинается: 1) с началом трудовой деятельности; 2) с рождения; 3) в школе; 4) после окончания трудовой деятельности.</p> <p>15. Референтная группа – это группа, 1) в которой человек не хочет оказаться; 2) нормы и ценности которой человек разделяет и принимает, группа значима для человека и может оказывать влияние на его поступки; 3) к которой человек имеет отношение в определенный отрезок времени; 4) людей со схожими интересами</p> <p>16. Функция, которую выполняет экономическая структура согласно теории структурно-функционального анализа: 1) воспроизводства; 2) интеграции; 3) адаптации; 4) стабилизации</p> <p>17. Характеристика социальной мобильности, которая показывает, какое количество индивидов изменило свое социальное положение по вертикали за единицу времени: 1) интенсивность; 2) всеобщность; 3) функциональность; 4) скорость</p> <p>18. Предписанный социальный статус – это статус: 1) который человек получает при рождении (пол, возраст, национальная принадлежность); 2) которого достигает человек в течение своей жизни; 3) который человек получает в социальной группе, которой он принадлежит; 4) который человек себе сам приписывает</p>
--	--	--	--	--

				<p>19. Согласно теории структурно-функционального анализа функции общества как системы определяются:</p> <ol style="list-style-type: none">1) потребностями общества;2) ведущими социальными институтами;3) общественными деятелями;4) отдельными группами людей. <p>20. Понятие «латентная функция» обозначает:</p> <ol style="list-style-type: none">1) явные последствия социального явления или поступка;2) неявные, скрытые последствия социального явления или поступка;3) дисфункциональное социальное явление или действие;4) социальный контроль <p>21. Семья принадлежит к:</p> <ol style="list-style-type: none">1) социальной организации.2) социальному институту.3) социальной структуре.4) социального сообщества.5) социального объединения. <p>22. На выбор брачного партнера не влияет такой фактор:</p> <ol style="list-style-type: none">1) пространственная близость (соседство, далекая родня).2) представления об идеальном партнере.3) пример собственных родителей.4) удовлетворения потребностей в отцовстве.5) поиск партнера, подобного за психологическими или социальными чертами. <p>23. По определению Р. Хаттисса до шести составляющих любви не положено:</p> <ol style="list-style-type: none">1) уважение.2) позитивные чувства относительно партнера.3) пример собственных родителей.4) чувства близости и интимности.5) эротичные чувства.6) потребность в позитивном отношении партнера.7) чувства враждебности в интимных отношениях. <p>24. Выберите понятие, которое относится к сфере изучения социологии:</p> <ol style="list-style-type: none">1) симпатия2) капитал3) статус4) чувство <p>25. Выберите науку, которая стала основой для появления социологии:</p> <ol style="list-style-type: none">1) история2) философия3) политология4) экономика
--	--	--	--	--

				<p>26. Выберите направление в социологии, которое исходит из положения, что новое «положительное» знание должно быть свободно от всяких домыслов, опираться на естествознание:</p> <ol style="list-style-type: none"> 1) понимающая социология 2) позитивизм 3) интеракционизм 4) этнометодология <p>27. Определите те понятия, которые характеризуют социологию, как науку об обществе как целостной, органической системе:</p> <ol style="list-style-type: none"> 1) структура 2) функция 3) индивид 4) малая первичная группа <p>28. Определите, какие понятия, характеризуют социологию, как науку о человеке:</p> <ol style="list-style-type: none"> 1) социальная система 2) социальные институты 3) личность 4) индивид <p>29. Что изучает микросоциология?</p> <ol style="list-style-type: none"> 1) поведение одного индивида 2) поведение больших социальных групп 3) поведение малых социальных групп 4) поведение общностей <p>30. Микросоциологические понятия:</p> <ol style="list-style-type: none"> 1) малая группа 2) цивилизация 3) мировая система 4) государство
--	--	--	--	--

Ключи к заданиям:

Дисциплина	Семестр изучения			Шифр индикатора	Ключи к заданиям
	ОФО	ЗФО	ОЗФО		
Социология	8	9		УК-3.1	1. - 2 2. - 4. 3. - 2 4. - 1 5. - 2 6. - 1 7. - 2 8. - 3 9. - 1 10. - 2 11. - 2 12. - 5

					13. – 4 14. – 1 15. – 3 16. – 4 17. – 5 18. – 4 19. – 4 20. – 5 21. – 3 22. – 2 23. – 1 24. – 2 25. – 5 26. – 1 27. – 3 28. – 2 29. – 3 30. – 3
Социология	8	9		УК-3.2	1. – 2 2. – 2 3. – 5 4. – 2 5. – 4 6. – 3 7. – 3 8. – 1 9. – 2 10. – 3 11. – 3 12. – 3 13. – 4 14. – 2 15. – 2. 16. – 1 17. – 2 18. – 3 19. – 1 20. – 2 21. – 2 22. – 4 23. – 3 24. – 3 25. – 2 26. – 2 27. – 1, 2 28. – 3 29. – 1 30. – 1

Для каждой компетенции ФОС сохраняется отдельным файлом.

Имя файла: код ООП_профиль*_код компетенции

* профиль писать сокращенно (не более 10 символов)

**** Количество заданий по каждой компетенции не менее 60**

**** Должно выполняться требование по соотношению заданий закрытого и открытого типа 50/50 (закрытого типа – тесты; открытого типа – вопросы, задачи, расчетные и ситуационные задачи, кейсы и т.д.)**

ОЦЕНОЧНЫЕ МАТЕРИАЛЫ ДЛЯ ПРОВЕРКИ СФОРМИРОВАННОСТИ КОМПЕТЕНЦИИ

Направление подготовки/специальность:

Код	23.03.03
Название	Эксплуатация транспортно-технологических машин и комплексов
Направленность/профиль	
Шифр компетенции	УК-4
Название компетенции	Способен осуществлять деловую коммуникацию в устной и письменной формах на государственном языке Российской Федерации и иностранном(ых) языке(ах)

Индикаторы достижения компетенции:

Шифр индикатора	УК-4.1
Наименование индикатора	Реализует устный и письменный обмен деловой информацией на иностранном языке с применением современных коммуникативных технологий в ходе научно-профессиональной деятельности
Шифр индикатора	УК-4.2
Наименование индикатора	Осуществляет речевое взаимодействие в соответствии с нормами современного русского литературного языка в устной и письменной формах деловой коммуникации
Шифр индикатора	УК-4.3
Наименование индикатора	Знает современные информационные технологии и технические средства для коммуникации, в том числе с использованием сети «Интернет» в процессе решения стандартных коммуникативных задач на государственном и иностранном(-ых) языках
Шифр индикатора	УК-4.4
Наименование индикатора	Способен анализировать информацию, полученную с помощью коммуникативных технологий и применять ее в различных жизненных ситуациях, в том числе, для получения цифровых услуг

Формирование компетенции:

Дисциплина	Семестр изучения			Шифр индикатора	Задания (тесты, вопросы, задачи, расчетные и ситуационные задачи, кейсы и т.д.)**
	ОФО	ЗФО	ОЗФО		
Иностранный язык	2,3	1,3		УК-4.1	<p style="text-align: center;">ТЕСТЫ</p> <p>Прочитайте текст и ответьте на вопросы</p> <p style="text-align: center;">THE SCIENTIFIC METHOD</p> <p>The basic scientific method includes the steps scientists use and follow when trying to solve a problem or prove or disprove a theory. The methods are used by scientists all over the world. This is done so scientists can work together to solve some of the same problems. There are usually five steps which are a part of the scientific method. The steps can occur in any order, but the first step is usually observation. An observation is the use of one or more of the five senses, which include seeing, hearing, feeling, smelling, and tasting. The five senses are used to learn about or identify an event or object the scientist wants to study. For example, while</p>

				<p>observing a spider a scientist may observe the pattern or size of the spider's web.</p> <p>The second step of the scientific method is the question being researched, the hypothesis. It is the question that is turned into a statement about an event or object the scientist would like to research. A good hypothesis includes three things: The explanation for the observations, it is able to be tested by other scientists, and it will usually predict new outcomes or conclusions. The scientist observing the spider building the web may have a question about the strength of the web. An example of the hypothesis might be: The larger the spider, the stronger the web. This hypothesis includes the explanation for the observation, it can be tested, and new conclusions may be reached.</p> <p>The third step of the scientific method is the experiment. An experiment is a test which will either challenge or support the hypothesis. The hypothesis will then be true or false. Using the spider hypothesis, a scientist may experiment by measuring spider webs in relation to a spider's size. Often, even when a hypothesis is disproved much can still be learned during the experiment. For example, while measuring the strength of spider webs the scientist may discover something new about them.</p> <p>The final step in the scientific method is the conclusion. The conclusion will either clearly support the hypothesis or it will not. If the results support the hypothesis a conclusion can be written. If it does not support the hypothesis, the scientist may choose to change the hypothesis or write a new one based on what was learned during the experiment. In the example, if the scientist proves that larger spiders build stronger webs, then that is the conclusion. If it was not proven, the scientist may change the hypothesis to: The size of a spider has no bearing on the strength of its web.</p> <p>The scientific method is used for simple experiments students may do in the classroom or very complex or difficult experiments being done all over the world. The spider experiment may be done by any scientist in the world.</p> <p>In summary, the scientific method includes the steps scientists use to solve a problem or to prove or disprove a theory. There are four basic steps involved with the scientific method. The usual steps include observation, hypothesis, experiment, and conclusion. The steps may not always be completed in the same order. Following the four steps, the results of the experiment will either support the hypothesis or will not support the hypothesis. Scientists are always free to change or write a new hypothesis and start the four steps all over again. The scientific method is used for simple experiments or for more difficult experiments.</p> <p>1. Which of the following is the best definition of the scientific method? A: A method used by scientists to try and find the answers to questions. B: Used by scientists only throughout the world. C: A method to prove the right answer to a question by a scientist. D: The steps scientists use and follow when trying to solve a problem or to prove or disprove a theory.</p> <p>2. Which of the steps in the scientific method would a scientist use for seeing, hearing, feeling, smelling, and tasting? A: Conclusion B: Observation C: Experiment D: Hypothesis</p> <p>3. Which of the following is the best example of a hypothesis?</p>
--	--	--	--	--

				<p>A: Do hamsters live longer than birds? B: Cars and trucks usually use the same amount of gasoline. C: I think dogs make better pets for everyone. D: Brand B lightbulb will burn longer in a lamp than Brand X lightbulb.</p> <p>4. Which statement is true? A: An experiment is a test which will either challenge or support a hypothesis. B: An experiment is a test which must always prove the hypothesis. C: An experiment is only used when trying to prove a hypothesis. D: An experiment does not have to be part of the scientific method.</p> <p>5. Fill in the blank with one of the choices. If the results of an experiment support the hypothesis a(n) _____ can be written. A: Observation B: New hypothesis C: Conclusion D: Experiment</p> <p>6. The scientific method A: Can be used for simple experiments or more difficult experiments B: Can be used only for simple experiments at home or in the classroom C: Can only be used for experiments carried out by scientists D: Can only be used for very difficult experiments</p> <p>Выберите наиболее подходящий заголовок для каждого абзаца текста:</p> <p>7. The word “science” comes from the Latin word “scientia”, which means “knowledge”. Science covers the broad field of knowledge that deals with facts and the relationship among these facts.</p> <p>8. Scientists study a wide variety of subjects. Some scientists search for clues to the origin of the Universe and examine the structure of the cells of living plants and animals. Other researches investigate why we act the way we do, or try to solve complicated mathematical problems.</p> <p>9. Scientists use systematic methods of study to make observations and collect facts. They develop theories that help them order and unify facts. Scientific theories consist of general principals or laws that attempt to explain how and why something happens or happened. A theory is considered to become a part of scientific knowledge if it has been tested experimentally and proved to be true.</p> <p>10. Scientific study can be divided into two major groups: sciences and humanities. They also have other names such as STEM, the arts and so on. As science, knowledge grew and became more complicated. Many new fields of science appeared. At the same time, the boundaries between scientific fields became less clear. Numerous areas of science overlap each other and it is often hard to tell where one science ends and another begins. All sciences are closely interconnected.</p> <p>11. Science has great influence on our life. It provides the basis of modern technology – the tools and machines that make our life and work easier. The discoveries and inventions of scientists also help shape our view about ourselves and our place in the Universe.</p> <p>A. The fields of scientific research.</p>
--	--	--	--	--

- B. Different groups of sciences.
- C. The importance of science.
- D. What is science?
- E. Methods of scientific research.

Прочитайте текст и выберите окончания для данных ниже предложений

THE INTERNET: HERE TO STAY

Most people today cannot imagine their life without the Internet. I believe it is one of the most important motivations. Thanks to the World Wide Web, our lives have become easier and more exciting.

First of all, the Internet helps us find information easily. For example, we can read the news and find answers to the questions 24 hours a day. In addition, we can use the Internet for entertainment. We can send e-mails to friends and shop online. We can even listen to the latest music and watch live sports events from other parts of the world.

However, some people argue that the Internet has a negative effect on society. Internet users become less sociable. They stay at home most of the day instead of going out to shop, work and meet friends.

In my opinion, the Internet has more advantages than disadvantages. Our lives are better with it and I hope it is here to stay.

12. Most people nowadays ...

- a) cannot live without the Internet
- b) imagine their lives without the Internet
- c) think without the Internet

13. Thanks to the World Wide Web, our lives have become ...

- a) difficult and more stressful
- b) simpler and more interesting
- c) easier and more exciting

14. The Internet is important mostly because ...

- a) it allows us to find the information easily
- b) it provides cheap shopping online
- c) it plays the latest music hits

15. We can use the Internet for fun, as we can ...

- a) work on assignments
- b) send e-mails to friends
- c) read the news

16. The biggest disadvantage of the Internet is ...

- a) that you have to go somewhere to work out
- b) that you can't live a normal life
- c) that it can change our daily routines

17. The Internet has ...

- a) more disadvantages than advantages

- b) more advantages than disadvantages
- c) as many advantages as disadvantages

Выберите верный вариант

18. We dinner when our unexpected guests

- A) ate / were arriving
- B) were eating / arrived
- C) had eaten / would have arrived
- D) have eaten / arrive
- E) had been eating / have arrived

19. Since they us they were coming, we any food for them.

- A) aren't telling / don't have
- B) hadn't told / didn't have
- C) won't tell / haven't had
- D) don't tell / won't have
- E) haven't told / aren't having

20. By the time the plane finally after a four-hour delay, everyone waiting to meet the passengers fed up.

- A) has landed / would be
- B) is landing / is
- C) landed / was
- D) was landing / has been
- E) would land / had been

21. From what he in his letter, I thought that he in Paris until next year.

- A) had written / would be living
- B) has written / lives
- C) had been writing / will live
- D) was writing / lived
- E) would have written / was living

22. Unless you where you are going soon, you to get a ticket.

- A) decided / haven't been
- B) will decide / aren't going to be
- C) have decided / aren't
- D) decide / won't be able
- E) had decided / won't have been

23. I'm not going to start looking for a job I have finished my studies.

- A) by the time
- B) without
- C) therefore
- D) until
- E) moreover

24. how hard she tried, her boss always complained about her work.

- A) No matter
- B) As much as
- C) Nonetheless
- D) Although
- E) As though

25. On the other hand, I have never understood people have to rely on the leisure industry, instead of using their imaginations.

- A) that
- B) how
- C) why
- D) who
- E) which

26. I don't mind TV at home, but I'd much rather a film in the cinema.

- A) to watch / to see
- B) watch / seeing
- C) having watched / seen
- D) watching / see
- E) watched / having seen

27. What are you cooking? It very nice!

- A) is smelling
- B) smells
- C) smelt

28. John very hard at the moment.

- A) worked
- B) has worked
- C) is working

29. I help you carry those bags. - "Yes, please".

- A) Are
- B) Will
- C) Do

30. I Elvis Presley in 1965.

- A) have seen
- B) saw
- C) am seeing

31. We always fish on Fridays.

- A) eat
- B) eats
- C) are going to eat

32. The bigger the car, the ... it is.

- A) fast
- B) fastest
- C) faster

33. There was hardly ... juice left.

- A) every
- B) no
- C) some
- D) any

34. Unless we ... the bill, the phone will be cut off.

- A) don't pay
- B) pay
- C) will pay
- D) won't pay

35. The house ... by the time you come back.

- A) had been painted
- B) will be painted
- C) will have painted
- D) will have been painted

36. I've already ... you a hundred times that you are too late.

- A) said
- B) told
- C) talked
- D) spoken

37. He said that if I ... Liz, she would help me.

- A) asked
- B) would asked
- C) will ask
- D) ask

38. She ... have gone on holiday. She doesn't answer my calls.

- A) can
- B) ought
- C) may
- D) need

39. I can't come to the cinema tonight. I work.

- A) could
- B) needn't
- C) might
- D) have to

40. I'd rather ... to university than get a job.

- A) go

- B) to go
- C) having gone
- D) going

41. If I were you, I ... professional advice.

- A) would seek
- B) will seek
- C) can seek
- D) sought

42. Her condition is ... better than it was yesterday.

- A) many
- B) very
- C) much
- D) any

43. How long ... Tony? – Since we were children.

- A) did you know
- B) have you known
- C) do you know
- D) have you been knowing

44. I wonder if Sally ... to the disco.

- A) will come
- B) will be coming
- C) will have been coming
- D) comes

45. She ... a film when the phone rang.

- A) has been watching
- B) had been watching
- C) has watched
- D) was watching

46. He ... a pay rise last year.

- A) has been given
- B) is given
- C) was given
- D) will be given

47. I don't advise ... in the office.

- A) smoking
- B) to smoke
- C) smoke
- D) to have smoke

48. Paul noticed a woman ... at him while he was waiting at the station.

- A) to stare

- B) staring
- C) has stared
- D) stares

49. I prefer eating out ... cooking at home.

- A) than
- B) from
- C) to
- D) of

50. Don't forget to congratulate Robin passing her driving test.

- A) from
- B) with
- C) on
- D) about

51. Jane may ... already.

- A) have left
- B) has left
- C) left
- D) leave

52. Is it worth ... so much money on space travel?

- A) have spent
- B) to spend
- C) spend
- D) spending

53. I can't hear the speaker ... the result of voting.

- A) to announce
- B) announcing
- C) announce
- D) announced

54. How do you know the man stole the watch? – I saw him ... it in the pocket and leave the shop without paying.

- A) put
- B) putting
- C) puts
- D) to put

55. He ... to meet her yesterday.

- A) happen
- B) to happen
- C) happened
- D) was happened

56. You ... better go to your doctor.

				<p>A) had B) would C) should D) have</p> <p>57. I would rather ... a novel than read a biography. A) to read B) having read C) read D) reading</p> <p>58. She ... a film when the phone rang. A) has been watching B) had been watching C) has watched D) was watching</p> <p>59. The meeting ... at 9 o'clock. Don't be late. A) started B) was starting C) starts D) will start</p> <p>60. If you had got up earlier, you ... the bus. A) wouldn't miss B) wouldn't have missed C) won't miss</p>
Русский язык и культура речи	1	2	УК-4.2	<p>Вопросы (открытого типа) 1. <u>Образцовый вариант языка, который используется во всех основных сферах общественной жизни (науке, образовании, культуре, сфере общественных отношений и т.д.), – это ...</u></p> <p>2. Одна из форм существования языка, служащая средством общения в основном малообразованной части городского населения, – это ...</p> <p>3. Сходные по звучанию слова, которые совпадают по значению – это ...</p> <p>4. Такие слова, как ... и ..., относятся к пассивному запасу лексики русского языка.</p> <p>5. Слова, вышедшие из активного употребления в связи с тем, что из жизни ушли понятия, обозначаемые ими – это ...</p> <p>6. Вытесненные из активного употребления синонимами, устаревшие названия современных предметов и явлений, – это ...</p> <p>7. Территориальная лексика называется ...</p> <p>8. К профессиональной лексике следует отнести ... и ...</p> <p>9. Когда в речи употребляются слова близкие по смыслу и поэтому логически излишни, – это ...</p> <p>10. Если происходит повторение однокоренных слов или одинаковых морфем – это ...</p> <p>11. Если в составе одного предложения или нескольких предложений, расположенных рядом, наблюдается немотивированное употребление одних и тех же слов – это ...</p> <p>12. Умение, предполагающее последовательно, непротиворечиво и аргументированно оформлять выражаемое содержание – это ... речи</p> <p>13. Закон ... гласит, что из двух противоречащих суждений одно должно быть истинным, а</p>

					<p>другое ложным, и не может быть третьего суждения, истинного по отношению к тому же предмету в то же самое время.</p> <p>14. В русском языке существительные женского рода с суффиксами –ш(а) и –их(а) (инструкторша, кассирша, дворничиха, врачиха) характеризуются как стилистически....</p> <p>15. Сущность стилистического приема такого, как ... – это преднамеренное сближение созвучных слов.</p> <p>16. Созданные и заимствованные для обозначения вновь возникающих явлений, предметов, понятий новые слова называются ...</p> <p>17. Закон ... гласит, что каждая мысль в пределах одного рассуждения, одного доказательства, одной теории должна оставаться неизменной, сохранять одно и то же содержание.</p> <p>18. Если нарушается закона тождества, то это приводит к такой логической ошибке, как ...</p> <p>19. Такая логическая ошибка, как ..., может возникнуть при неправильном употреблении в речи омонимов и многозначных слов</p> <p>20. В стилях ... и ... точность обычно понимается как адекватность выражаемой мысли ее содержанию и достигается в результате верного словоупотребления, использования терминов и терминологических сочетаний</p> <p>21. Такой стиль, как ..., является основным источником речевых штампов и канцеляризмов</p> <p>22. Постановление, решение, приказ, указание относятся к ... документам.</p> <p>23. Акт, справка, служебная записка, заявление относятся к ... документам:</p> <p>24. Краткое письменное изложение биографических данных, характеризующих образовательную подготовку, профессиональную деятельность и личные качества человека, претендующего на должность, – это....</p> <p>25. Официальный документ, удостоверяющий получение чего-либо (денег, документов, ценных вещей и т.п.), заверенный подписью получателя, – это ...</p> <p>26. Официальный документ, содержащий просьбу или предложение лица (лиц), адресованный должностному лицу или организации –....</p> <p>27. Задавая публично вопросы, мы приобретаем опыт....</p> <p>28. Краткое подготовленное или неподготовленное выступление – это ...</p> <p>29. Беседа эффективна в ... аудитории.</p> <p>30. Официальная речь с оценкой заслуг юбиляра – это ... выступление</p> <p>31. Главная задача научного стиля – это ...</p> <p>32. Подстили научного стиля: ...</p> <p>33. В каком варианте ответа нужно поставить тире?</p> <p>а. Для арабских мыслителей греческие тексты утратив свой живой и непосредственный характер превратились в своего рода священные книги.</p> <p>б. Язык народа лучший никогда не увядающий вечно распускающийся цвет его духовной жизни.</p> <p>в. Педагогика совокупность теоретических и прикладных наук изучающих воспитание образование и обучение.</p> <p>г. Теперь я понял без прошлого не прожить.</p> <p>34. В каком варианте ответа нужно поставить только одну запятую?</p> <p>а. Ученье да труд все перетрут.</p> <p>б. Вечер и наступившая прохлада расслабили и успокоили нас.</p> <p>в. Прогулка или разговор с другом были одинаково приятны для него.</p> <p>г. В колледже он с увлечением занимался как гуманитарными так и естественно-математическими дисциплинами.</p>
--	--	--	--	--	--

				<p>35. В каком варианте ответа нужно поставить только одну запятую?</p> <p>а. Тут он зааплодировал и на лице у него играла уверенная улыбка но в глазах этой уверенности отнюдь не было</p> <p>б. Он жил одиноко и замкнуто и тосковал днем и ночью.</p> <p>в. Мы придвинулись к столу и он начал рассказывать.</p> <p>г. И для него воскресли вновь и божество и вдохновенье и жизнь и слезы и любовь.</p> <p>36. В каком варианте ответа нужно поставить только одну запятую?</p> <p>а. Художник сумел передать внешнее сходство этого человека и характер и настроение.</p> <p>б. Культурология рассматривается сегодня как интегративная научная область знания рожденная потребностями современной эпохи и находящаяся на стыке многих наук.</p> <p>в. Немецкий художник Дюрер много путешествовал по Италии и Нидерландам и знакомился с искусством этих стран.</p> <p>г. Грань между культурой и природой не так очевидна как полагают многие культурологи философы.</p> <p>37. В каком варианте ответа существительное мужского рода?</p> <p>а. пенальти</p> <p>б. фрау</p> <p>в. Замбези</p> <p>г. джерси</p> <p>38. В каком слове первый слог является ударным?</p> <p>а. эксперт</p> <p>б. банты</p> <p>в. алкоголь</p> <p>г. агент</p> <p>39. В каком слове произносится согласный [к]?</p> <p>а. где;</p> <p>б. кит</p> <p>в. друг</p> <p>г. Бог</p> <p>40. В каком слове произносится согласный [х]?</p> <p>а. снег</p> <p>б. город</p> <p>в. мягкий</p> <p>г. друг</p> <p>41. В каком слове произносится согласный [ш]?</p> <p>а. конечно</p> <p>б. пшеничный</p> <p>в. гречневый</p> <p>г. Млечный Путь</p> <p>42. В каком слове ударение на втором слове?</p> <p>а. каталог</p> <p>б. диспансер</p> <p>в. кладовая</p> <p>г. включишь</p> <p>43. В каком слове ударение на первом слове?</p> <p>а. включена</p> <p>б. цыган</p> <p>в. цемент</p>
--	--	--	--	---

				<p>г. шприцы</p> <p>44. В каком слове ударение на первом слоге?</p> <p>а. <u>торты</u></p> <p>б. вручишь</p> <p>в. досуг</p> <p>г. балованный</p> <p>45. Выберите грамматически правильное продолжение предложения. Возражая собеседнику,</p> <p>а...я привел <u>аргументы</u>.</p> <p>б. ...часто не <u>учитываются</u> законы психологии.</p> <p>в. ...ему позвонили.</p> <p>г. ...у нас возникло взаимопонимание.</p> <p>46. Выберите грамматически правильное продолжение предложения. Исполняя <u>эту</u> пьесу</p> <p>а. ...зал хорошо слушал пианиста</p> <p>б. ...было <u>чувство радости</u></p> <p>в. ...я <u>старался</u> передать свое <u>настроение</u></p> <p>г. ...должен <u>учитываться</u> авторский замысел</p> <p>47. Выберите грамматически правильное продолжение предложения. Пользуясь <u>советами</u> специалистов,</p> <p>а. ...все <u>станет</u> <u>понятно</u></p> <p>б. ...<u>требуется</u> <u>внимательное отношение</u> к ним</p> <p>в. ...у меня возникло свое решение проблемы</p> <p>г. ...вы <u>сможете</u> сами <u>отремонтировать</u> свою <u>квартиру</u></p> <p>48. Выберите <u>слово</u>, которое не имеет <u>т</u> форм <u>единственного</u> числа.</p> <p>а. сливки</p> <p>б. <u>торты</u></p> <p>в. <u>листья</u></p> <p>г. ножи</p> <p>49. Выберите <u>слово</u>, которое не имеет <u>т</u> форм <u>множественного</u> числа</p> <p>а. <u>стекло</u></p> <p>б. <u>тишина</u></p> <p>в. песок</p> <p>г. вода</p> <p>50. Какая лексическая ошибка допущена в предложении: <u>Бывает так, что в ответ на критику вы получаете обратный бумеранг.</u></p> <p>а. <u>повтор</u> однокоренных слов</p> <p>б. неверное использование паронимов</p> <p>в. неверное <u>употребление</u> <u>заимствованных</u> слов</p> <p>г. <u>повтор</u> слов, близких по смыслу</p> <p>51. Укажите неверный вариант записи: Произведение создано...</p> <p>а. Джоном Голсуорси (Джон Голсуорси)</p> <p>б. Жорж Санд (Жорж Санд)</p> <p>в. Эмилем Золя (Эмиль Золя)</p> <p>г. Гюставом Флобер</p> <p>52. Укажите правильное объяснение пунктуации в предложении. <u>Старайтесь одобрить даже незначительные успехи и это вызовет у собеседника желание добиться еще большего</u></p> <p>а. Сложное предложение, перед союзом И запятая не нужна.</p>
--	--	--	--	---

				<p>б. Простое предложение с однородными членами, перед союзом И нужна запятая.</p> <p>в. Сложное предложение, перед союзом И нужна запятая.</p> <p>г. Простое предложение с однородными членами, перед союзом И запятая не нужна.</p> <p>53. Укажите правильное объяснение пунктуации в предложении. Каждая нация имеет свою духовную и материальную культуру и непоколебимую веру в законность и нерушимость своего места на земле.</p> <p>а. Простое предложение с однородными членами, перед союзом И нужна запятая.</p> <p>б. Простое предложение с однородными членами, перед союзом И запятая не нужна.</p> <p>в. Сложное предложение, перед союзом И нужна запятая.</p> <p>г. Сложное предложение, перед союзом И запятая не нужна</p> <p>54. Укажите правильное объяснение пунктуации в предложении. С первых лет возникновения скаутских отрядов появились их песни и одной из любимых скаутами песен была «Картошка».</p> <p>а. Простое предложение с однородными членами, перед союзом И нужна запятая.</p> <p>б. Сложное предложение, перед союзом И нужна запятая.</p> <p>в. Простое предложение с однородными членами, перед союзом И запятая не нужна</p> <p>г. Сложное предложение, перед союзом И запятая не нужна</p> <p>55. Укажите предложение с грамматической ошибкой.</p> <p>а. Горячо любящим родную культуру предстаёт перед нами Д.С. Лихачев в книге «Письма о добром и прекрасном»</p> <p>б. Тексты русской классической литературы содержат немало слов, которые современному читателю не вполне понятны, а иногда и совсем непонятны</p> <p>в. Одним из русских прозаиков, детально описавшим русский быт, был Иван Шмелев</p> <p>г. Благодаря искусства Микеланджело современные художники и скульптуры умеют выражать в масштабных формах свои мысли и чувства</p> <p>56. Укажите предложение с грамматической ошибкой</p> <p>а. ООН выступил с рядом мирных инициатив</p> <p>б. ТЭЦ дала воду в новый микрорайон</p> <p>в. США участвуют в работе ООН</p> <p>г. КНР радушно принимала зарубежных туристов.</p> <p>57. Укажите предложение с грамматической ошибкой.</p> <p>а. Рассматриваемая статья посвящена путям реформирования банковской системы России.</p> <p>б. Мы надеемся, вместо машин будут расти деревья, а на них построят гараж.</p> <p>в. Франция – наш традиционный надежный партнер.</p> <p>г. Проблемы с рабочей силой в Китае могут сказаться на состоянии всей мировой экономики</p> <p>58. Укажите предложение с грамматической ошибкой.</p> <p>а. Интеллигентный человек уважает человеческое достоинство как в себе, так и в каждом, кто живет и трудится рядом с ним.</p> <p>б. Имея самое большое население в мире, Китай сегодня столкнулся с острым дефицитом квалифицированных кадров.</p> <p>в. Опытный молодой человек требуется для работы с иностранцами со знанием английского и немецкого языков.</p> <p>г. Ученые США прогнозируют, что в конце 21 в. на нашей планете установится аномально теплая погода.</p> <p>59. Укажите предложение с грамматической ошибкой.</p> <p>а. После дезинфекции мертвые насекомые собираются с соблюдением мер предосторожности.</p>
--	--	--	--	---

				<p>б. В России бюро кредитных историй действуют на основе лицензий, выдаваемых Федеральной службой по финансовым ранкам</p> <p>в. Благодаря карте А.Ковацкого экспедиция нашла место падения метеорита.</p> <p>г. Первая неделя олимпиады принесла российским болельщикам больше разочарований, чем радости.</p> <p>60. Укажите предложение с пунктуационной ошибкой.</p> <p>а. Только тот может горячо любить добро, кто способен от всей души, непримиримо ненавидеть зло (Ф. Шиллер).</p> <p>б. Доброта – качество излишек которого не вредит (Дж. Голсуорси).</p> <p>в. С юных лет приучайся прощать проступки ближнего и никогда не прощай своих собственных (А.В. Суворов).</p> <p>г. Я полагаю, что долг человека и в том, чтобы ни от чего не приходиться в отчаяние и во всем находить хорошую сторону (Б. Паскаль).</p> <p>61. Укажите предложение с пунктуационной ошибкой.</p> <p>а. Один раз в жизни счастье стучится в дверь каждого, но часто этот каждый сидит в соседнем кабачке и не слышит стука (М. Твен).</p> <p>б. Стараясь о счастье других, мы находим свое собственное (Платон).</p> <p>в. Человек может претендовать лишь на столько радости и счастья, сколько он дает другим (Э. Фейхтерслебен).</p> <p>г. В жизни есть только одно несомненное счастье жить для другого (Л.Н. Толстой)</p> <p>62. Укажите пример с ошибкой в образовании формы слова.</p> <p>а. на их территории</p> <p>б. наиболее решительнее</p> <p>в. пять апельсинов</p> <p>г. в двухстах метрах</p> <p>63. Укажите пример с ошибкой в образовании формы слова.</p> <p>а. несколько килограммов</p> <p>б. в двухстах метрах</p> <p>в. нет мест</p> <p>г. больше шестидесяти рублей</p> <p>64. Укажите пример с ошибкой в образовании формы слова.</p> <p>а. эффективные кремы</p> <p>б. более удобное</p> <p>в. главные бухгалтеры</p> <p>г. пара носков</p> <p>65. Укажите фамилию, которая склоняется.</p> <p>а. Александр Лукашенко</p> <p>б. Эрнест Хемингуэй</p> <p>в. Эрнест Хемингуэй</p> <p>г. Алексей Крученых</p> <p>66. Диалектизм – это единица</p> <p>а. территориальной лексики</p> <p>б. литературного языка</p> <p>в. просторечия</p> <p>г. национального языка</p> <p>67. Определение «Совокупность специальных слов различных областей науки и техники, функционирующих в сфере профессионального общения,» соответствует понятию</p> <p>а. терминология</p>
--	--	--	--	--

б. профессионализмы
 в. профессиональный сленг
 г. дефиниции

68. Что подразумевается под обработанной частью общенародного языка, обладающей в большей или меньшей степени письменно закреплёнными нормами?
 а. художественный язык
 б. разговорная речь
 в. литературный язык
 г. внелитературные элементы

69. Что из данных вариантов является основным признаком литературного языка?
 а) нормативность
 б) формативность
 в) информативность

70. Каким диалектам противопоставлен литературный язык по своему культурному и социальному статусу?
 а. общепринятым
 б. территориальным
 в. основным
 г. социальным

71. Литературный язык – это:
 а. основа национального языка
 б. то же, что и национальный язык
 в. социально и территориально ограниченные элементы
 г. нет верного ответа

72. Литературный язык характеризуется:
 а. обработанностью
 б. нормативностью
 в. стабильностью
 г. всеми перечисленными свойствами

73. Заполните таблицу. Назовите пропущенный этап речевой деятельности. Расположите этапы речевой деятельности в порядке их следования.

1)	А. этап контроля
2)	Б. этап планирования
3)	В. этап ориентировки
4)	Г. ?

74. ... - этот вид речевой деятельности имеет следующие характеристики: поиск, просмотр, ознакомление, изучение

75. Назовите типичные ошибки слушания, как правило, исследователи отмечают 5 ошибок:
 1) ...
 2) ...
 3) ...
 4) ...
 5) ...

				<p>76. Заполните таблицу. Назовите пропущенный вид речевой деятельности. Расположите виды речевой деятельности в соответствии с характеристиками в столбце слева.</p> <table border="1" data-bbox="1106 140 2024 357"> <tr> <td>1) Связано с восприятием чужой речи на слух</td> <td>А. Письмо</td> </tr> <tr> <td>2) Связано с созданием собственного устного высказывания</td> <td>Б. Слушание</td> </tr> <tr> <td>3) Связано со зрительным восприятием чужой речи</td> <td>В. Говорение</td> </tr> <tr> <td>4) Связано с созданием собственного высказывания в письменной речи</td> <td>Г. ?</td> </tr> </table> <p>77. ... - этот вид речевой деятельности бывает следующих типов: выборочное, детальное, ознакомительное. 78. Речевая деятельность синонимична понятию ... 79. По количеству выделяют ... вида речевой деятельности 80. По классификации видов речевой деятельности устный ответ студента на занятии – это ...</p>	1) Связано с восприятием чужой речи на слух	А. Письмо	2) Связано с созданием собственного устного высказывания	Б. Слушание	3) Связано со зрительным восприятием чужой речи	В. Говорение	4) Связано с созданием собственного высказывания в письменной речи	Г. ?
1) Связано с восприятием чужой речи на слух	А. Письмо											
2) Связано с созданием собственного устного высказывания	Б. Слушание											
3) Связано со зрительным восприятием чужой речи	В. Говорение											
4) Связано с созданием собственного высказывания в письменной речи	Г. ?											
Информатика	2	2	УК-4.3	<p>1. Выделенный фрагмент текста, с которым связан адрес другой веб-страницы – гиперссылка 2. Реализованная структура сети передачи данных - архитектура сети 3. программа-клиент, предоставляющая пользователю возможности навигации и просмотра веб-ресурсов; скачивания файлов – браузер 4. Самостоятельная часть веб-сайта; документ, снабженный уникальным адресом (URL) - веб-страница 5. Структура, состоящая из гипертекстовых ссылок, связывающих вместе много документов, посвященных одной теме - веб-узел (сайт) 6. Устройством персонального компьютера, связывающим его с телефонной линией, является... а) факс; б) мультиплексор; в) модем; г) шлюз. 7. Устройство, выполняющее модуляцию и демодуляцию информационных сигналов при передаче их из ЭВМ в канал связи и при приеме в ЭВМ из канала связи, называется... а) мультиплексором передачи данных; б) повторителем; в) модемом; г) концентратором. 8. Представленная на рисунке сеть соответствует топологии: а) общая шина; б) звезда; в) треугольник; г) смешанная топология.</p>  <p>9. Сетевые черви - это ...</p>								

				<p>а) программы, которые не изменяют файлы на дисках, а распространяются в компьютерной сети, проникают в операционную систему компьютера, находят адреса других компьютеров или пользователей и рассылают по этим адресам свои копии;</p> <p>б) вредоносные программы, действие которых заключается в создании сбоев при питании компьютера от электрической сети;</p> <p>в) программы, распространяющиеся только при помощи электронной почты;</p> <p>г) программы, которые изменяют файлы на дисках и распространяются в пределах компьютера.</p> <p>10. Основная микросхема компьютера, выполняющая математические и логические операции над цифровой информацией, закодированной двоичным кодом - процессор</p> <p>11. Представление данных в виде системы взаимосвязанных таблиц - реляционная модель данных.</p> <p>12. Совокупность записей с заполненными значениями атрибутов БД - таблица (отношение).</p> <p>13. Окно для просмотра, добавления и изменения данных в таблицах - форма.</p> <p>14. Принцип создания с помощью специальной программы (полученной от банка) двух ключей: закрытого и публичного - электронная подпись.</p> <p>15. Целенаправленно отобранная информация об объекте, которая отражает наиболее существенные для исследователя свойства этого объекта информационная модель.</p>
Цифровая экономика	4	4	УК-4.4	<p>1. Вставьте пропущенное слово (слова). Новая индустриализация развитых стран предусматривает фундаментальные изменения в _____ промышленности</p> <p>2. Вставьте пропущенное слово (слова). Кто является автором концепции Четвёртой промышленной революции? _____</p> <p>3. Вставьте пропущенное слово (слова). Полной интеграции вычислительных ресурсов в физические процессы позволяет достичь _____ система</p> <p>4. Вставьте пропущенное слово (слова). Главным блоком в технологиях Четвёртой промышленной революции является _____</p> <p>5. Вставьте пропущенное слово (слова). Конвергенция технологий означает их переплетение и _____ с последующим возникновением трудно предсказуемых системных эффектов</p> <p>6. Четвёртая промышленная революция — это:</p> <p>а) Технологическая неизбежность, с которой нужно смириться</p> <p>б) Вызов всему человечеству, на который ему предстоит осознанно ответить</p> <p>в) Перспектива, которую следует по возможности избегать</p> <p>г) Локальное явление, затрагивающее исключительно развитые страны</p> <p>7. На сегодняшний момент вещей материального мира подключено к сети:</p> <p>а) более 90%</p> <p>б) более 50%</p> <p>в) менее 10%</p> <p>г) менее 1%</p> <p>8. Укажите все виды взаимодействия в рамках интернета вещей:</p> <p>а) машина – человек и машина – машина</p> <p>б) человек – человек, машина – человек и машина – машина</p> <p>в) человек – человек и машина – машина</p>

				<p>г) только человек – человек</p> <p>9. Могут ли существовать системы Интернета вещей без контроллеров?</p> <p>а) да</p> <p>б) нет</p> <p>10. Укажите правильный путь, который проходят данные от конечного устройства до человека:</p> <p>а) Контроллер</p> <p>б) Датчики в устройствах</p> <p>в) Центр обработки данных</p> <p>г) Интернет</p> <p>д) Маршрутизатор</p> <p>е) Человек</p> <p>11. Концепция облачных вычислений:</p> <p>а) Возникла в 1990-е годы.</p> <p>б) Возникла в 2000-е годы.</p> <p>в) Возникла в 2010-е годы.</p> <p>г) Уходит корнями в эпоху становления вычислительной техники (1960-е— 1970-е годы).</p> <p>12. Аналогией облачных вычислений из обычной жизни является:</p> <p>а) Система централизованного электро- и водоснабжения.</p> <p>б) Система городского транспорта.</p> <p>в) Система здравоохранения.</p> <p>г) Система образования.</p>
--	--	--	--	---

Ключи к заданиям:

Дисциплина	Семестр изучения			Шифр индикатора	Ключи к заданиям
	ОФО	ЗФО	ОЗФО		
Иностранный язык	2,3	1,3		УК-4.1	<p>1. *D</p> <p>2. *B</p> <p>3. *D</p> <p>4. *A</p> <p>5. *C</p> <p>6. *A</p> <p>7. [D]</p> <p>8. [A]</p> <p>9. [E]</p> <p>10. [B]</p> <p>11. [C]</p> <p>12. *a</p> <p>13. *c</p> <p>14. *a</p> <p>15. *b</p> <p>16. *b</p> <p>17. *b</p> <p>18. *B</p> <p>19. *B</p> <p>20. *C</p> <p>21. *A</p> <p>22. *D</p>

					23. *D 24. *A 25. *C 26. *D 27. *B 28. *C 29. *B 30. *B 31. *A 32. *C 33. *D 34. *B 35. *D 36. *B 37. *A 38. *C 39. *D 40. *A 41. *A 42. *C 43. *B 44. *A 45. *A 46. *C 47. *A 48. *B 49. *C 50. *B 51. *A 52. *D 53. *B 54. *B 55. *C 56. *B 57. *C 58. *D 59. *C 60. *B
Русский язык и культура речи	1	2		УК-4.2	1. Образцовый вариант языка, который используется во всех основных сферах общественной жизни (науке, образовании, культуре, сфере общественных отношений и т.д.), – это литературный язык. 2. Одна из форм существования языка, служащая средством общения в основном малообразованной части городского населения, – это просторечие. 3. Сходные по звучанию слова, которые совпадают по значению – это паронимы. 4. Такие слова, как историзмы и архаизмы, относятся к пассивному запасу лексики русского языка. 5. Слова, вышедшие из активного употребления в связи с тем, что из жизни ушли понятия, обозначаемые ими – это историзмы.

					<p>6. Вытесненные из активного употребления синонимами, устаревшие названия современных предметов и явлений, – это архаизмы.</p> <p>7. Территориальная лексика называется диалектной.</p> <p>8. К профессиональной лексике следует отнести термины и профессионализмы.</p> <p>9. Когда в речи употребляются слова близкие по смыслу и поэтому логически излишни, – это плеоназм.</p> <p>10. Если происходит повторение однокоренных слов или одинаковых морфем – это тавтология.</p> <p>11. Если в составе одного предложения или нескольких предложений, расположенных рядом, наблюдается немотивированное употребление одних и тех же слов – это лексические повторы.</p> <p>12. Умение, предполагающее последовательно, непротиворечиво и аргументированно оформлять выражаемое содержание качество – это логичность речи.</p> <p>13. Закон исключенного третьего гласит, что из двух противоречащих суждений одно должно быть истинным, а другое ложным, и не может быть третьего суждения, истинного по отношению к тому же предмету в то же самое время.</p> <p>14. В русском языке существительные женского рода с суффиксами –ш(а) и –их(а) (инструкторша, кассирша, дворничиха, врачиха) характеризуются как стилистически сниженные и употребительны только в просторечии.</p> <p>15. Сущность стилистического приема такого, как паронимазия – это преднамеренное сближение созвучных слов.</p> <p>16. Созданные и заимствованные для обозначения вновь возникающих явлений, предметов, понятий новые слова называются неологизмами</p> <p>17. Закон тождества гласит, что каждая мысль в пределах одного рассуждения, одного доказательства, одной теории должна оставаться неизменной, сохранять одно и то же содержание.</p> <p>18. Если нарушается закона тождества, то это приводит к такой логической ошибке, как подмена тезиса</p> <p>19. Такая логическая ошибка, как двусмысленность, может возникнуть при неправильном употреблении в речи омонимов и многозначных слов</p> <p>20. В стилях официально-деловом и научном точность обычно понимается как адекватность выражаемой мысли ее содержанию и достигается в результате верного словоупотребления, использования терминов и терминологических сочетаний</p> <p>21. Такой стиль как официально-деловой является основным источником речевых штампов и канцеляризм</p> <p>22. Постановление, решение, приказ, указание относятся к распорядительным документам.</p> <p>23. Акт, справка, служебная записка, заявление относятся к информационно-справочным документам:</p> <p>24. Краткое письменное изложение биографических данных, характеризующих образовательную подготовку, профессиональную деятельность и личные качества человека, претендующего на должность, – это резюме.</p> <p>25. Официальный документ, удостоверяющий получение чего-либо (денег, документов, ценных вещей и т.п.), заверенный подписью получателя, – это расписка</p> <p>26. Официальный документ, содержащий просьбу или предложение лица (лиц), адресованный должностному лицу или организации – заявление.</p> <p>27. Задавая публично вопросы, мы приобретаем опыт публичных выступлений.</p> <p>89. Краткое подготовленное или неподготовленное выступление – это сообщение</p>
--	--	--	--	--	--

					<p>29.Беседа эффективна в небольшой аудитории. 30.Официальная речь с оценкой заслуг юбиляра – это протольно-этикетное выступление 31.Главная задача научного стиля – это сообщение научных сведений, научное объяснение фактов. 32.Подстили научного стиля: собственно научный, научно-учебный, научно-популярный. 33. в. 34. г. 35. в. 36. б. 37. а. 38. б. 39. в. 40. в. 41. а. 42. г. 43. г. 44. а. 45.а. 46.в. 47.г. 48. а. 49.б. 50.г. 51. б. 52. в. 53. б. 54. б. 55. г. 56. а. 57. б. 58.в. 59. а. 60. б. 61. г. 62. б. 63. г. 64.б. 65. б. 66. а 67. а 68. в 69. а, в 70. б 71. а 72. г 73. 1-В, 2-Б, 3-Г исполнение, 4-А 74. чтение</p>
--	--	--	--	--	--

					75. 1) отсутствие гибкой стратегии аудирования, 2) непонимание смысла, 3) отсеивание важной информации, 4) перебивание собеседника, 5) поспешные возражения собеседнику 76. 1-Б, 2-В, 3-Г чтение, 4-А 77. аудирование 78. коммуникация 79. 4 80. говорение
Информатика	2	2		УК-4.3	1. гиперссылка 2. архитектура сети 3. браузер 4. веб-страница 5. веб-узел (сайт) 6. В 7. А 8. Б 9. А 10. процессор 11. реляционная модель данных. 12. таблица (отношение). 13. форма 14. электронная подпись 15. информационная модель
Цифровая экономика	4	4		УК-4.4	1. обрабатывающей 2. Клаус Шваб 3. Киберфизическая 4. Цифровой блок 5. слияние 6. б 7. г 8. б 9. б 10. б, а, д, г, в, е 11. г 12 а

Для каждой компетенции ФОС сохраняется отдельным файлом.

Имя файла: код ООП_профиль*_код компетенции

* профиль писать сокращенно (не более 10 символов)

** Количество заданий по каждой компетенции не менее 60

** Должно выполняться требование по соотношению заданий закрытого и открытого типа 50/50 (закрытого типа – тесты; открытого типа – вопросы, задачи, расчетные и ситуационные задачи, кейсы и т.д.)

ОЦЕНОЧНЫЕ МАТЕРИАЛЫ ДЛЯ ПРОВЕРКИ СФОРМИРОВАННОСТИ КОМПЕТЕНЦИИ

Направление подготовки/специальность:

Код	23.03.03
Название	Эксплуатация транспортно-технологических машин и комплексов
Направленность/профиль	
Шифр компетенции	УК-5
Название компетенции	Способен воспринимать межкультурное разнообразие общества в социально-историческом, этическом и философском контекстах

Индикаторы достижения компетенции:

Шифр индикатора	УК-5.1
Наименование индикатора	Оценивает значение исторических событий и лиц в развитии общества и формировании культурных традиций в контексте отечественной и мировой истории
Шифр индикатора	УК-5.2
Наименование индикатора	Определяет преимущества и потенциальные проблемы межкультурного взаимодействия, обусловленные различием этических, религиозных и ценностных систем
Шифр индикатора	УК-5.3
Наименование индикатора	Реализует принципы недискриминационного взаимодействия, основанного на толерантном восприятии культурных особенностей представителей различных этносов и конфессий
Шифр индикатора	УК-5.4
Наименование индикатора	Осуществляет конструктивное взаимодействие с людьми с учетом их социокультурных особенностей в целях успешного выполнения профессиональных задач и усиления социальной интеграции
Шифр индикатора	УК-5.5
Наименование индикатора	Умеет прогнозировать социальные явления и предлагает меры по управлению ими на основе закономерностей социальных действий и массового поведения людей

Формирование компетенции:

Дисциплина	Семестр изучения			Шифр индикатора	Задания (тесты, вопросы, задачи, расчетные и ситуационные задачи, кейсы и т.д.)**
	ОФО	ЗФО	ОЗФО		
История России	2	2		УК-5.1	1. Присоединение России к программе «Партнерство во имя мира» связано с установлением сотрудничества с <ol style="list-style-type: none"> 1. НАТО 2. Странами Юго-Восточной Азии 3. Китаем 4. Государствами Латинской Америки 2. К последствиям проведения рыночных реформ в России 1992-1993 гг. относится <ol style="list-style-type: none"> 1. Насыщение потребительского рынка продовольственными и

					<p>промышленными товарами</p> <ol style="list-style-type: none"> 2. Макроэкономическая стабилизация 3. Развитие военно-промышленного комплекса 4. Увеличение реальных доходов большинства населения <p>3. Итогами деятельности В.В.Путина на посту Президента РФ в 2000 – 2008 гг. является</p> <ol style="list-style-type: none"> 1. Увеличение численности населения, живущего ниже уровня бедности 2. Сокращение иностранных инвестиций в Россию 3. Рост ВВП, промышленного и сельскохозяйственного производства, строительства, реальных доходов населения 4. Усиление правового нигилизма граждан РФ <p>4. Какое событие произошло позднее других</p> <ol style="list-style-type: none"> 1. Присоединение России к программе «Партнерство во имя мира» 2. Учреждение Евразийского экономического сообщества (ЕврАзЭС) 3. Подписание РФ Договора о сокращении стратегических наступательных вооружений <p>5. Что произошло в России 23 октября 2003г.</p> <ol style="list-style-type: none"> 1. Трагедия на празднике в Беслане 2. Захват заложников мюзикла «Норд-Ост» в Театральном центре на Дубровке в Москве 3. Террористический акт в аэропорту Домодедово <p>6. В первую очередь ЕС выступает как:</p> <ol style="list-style-type: none"> 1. Внешнеполитический союз 2. Торгово-экономический союз 3. Союз, обеспечивающий мир и безопасность 7. Установите соответствие между государственными деятелями и сферой их деятельности <table style="width: 100%; border: none;"> <tr> <td style="width: 50%;">Государственные деятели</td> <td style="width: 50%; text-align: right;">Сфера деятельности</td> </tr> <tr> <td>А) Д.А. Медведев</td> <td style="text-align: right;">1) Председатель правительства в 2000-2004 гг.</td> </tr> <tr> <td>Б) М.М. Касьянов</td> <td style="text-align: right;">2) Президент РФ в 2008-2012 гг.</td> </tr> <tr> <td>В) С.В. Лавров</td> <td style="text-align: right;">3) министр науки и образования в 2008-2012 гг.</td> </tr> <tr> <td></td> <td style="text-align: right;">4) министр иностранных дел в 2004-2015 гг.</td> </tr> </table> <p>8. Закон о монетизации льгот был принят в период деятельности президента</p> <ol style="list-style-type: none"> 1. Б.Н. Ельцина 2. В.В. Путина 3. Д.А. Медведева <p>9. Балканский кризис разразился</p> <ol style="list-style-type: none"> 1. в 1992 г 2. в 1996 г 3. в 1998 г. 4. в 1999 г. <p>10. Изменения в порядке выборов в Государственную думу (по партийным спискам) были введены</p> <ol style="list-style-type: none"> 1. 1999 г. 2. 2005 г. 	Государственные деятели	Сфера деятельности	А) Д.А. Медведев	1) Председатель правительства в 2000-2004 гг.	Б) М.М. Касьянов	2) Президент РФ в 2008-2012 гг.	В) С.В. Лавров	3) министр науки и образования в 2008-2012 гг.		4) министр иностранных дел в 2004-2015 гг.
Государственные деятели	Сфера деятельности														
А) Д.А. Медведев	1) Председатель правительства в 2000-2004 гг.														
Б) М.М. Касьянов	2) Президент РФ в 2008-2012 гг.														
В) С.В. Лавров	3) министр науки и образования в 2008-2012 гг.														
	4) министр иностранных дел в 2004-2015 гг.														

					<p>3.2007 г. 4. 2011 г.</p> <p>11. Для внутренней политики В.В. Путина было характерно</p> <ol style="list-style-type: none"> 1. создание Федеральных округов 2. введение пятилетнего срока полномочий президента 3. сокращение количества субъектов Федерации 4. введение выборов губернаторов <p>12. Отметьте закон, принятый в период президентства Д.А. Медведева</p> <ol style="list-style-type: none"> 1. Закон о полиции 2. Закон о монетизации льгот 3. Закон «Об образовании» 4. Закон о госпредприятии <p>13. Расположите в хронологической последовательности следующие события</p> <ol style="list-style-type: none"> 1. создание СНГ 2. подписание договора между Россией и Белоруссией о создании единого союзного государства 3. осуждение Россией войны в Ираке <p>14. Внешняя политика России в 2000-2008 гг. характеризовалась</p> <ol style="list-style-type: none"> 1. присоединением к программе НАТО «Партнерство во имя мира» 2. выводом войск из бывших социалистических стран 3. участием в борьбе с международным терроризмом 4. формулированием концепции ограниченного суверенитета <p>15. Какое событие произошло в сентябре 2001г.?</p> <ol style="list-style-type: none"> 1. террористическая атака на США 2. заключение соглашения между Россией и НАТО о координации действий по Обеспечению международной безопасности 3. вывод российских войск из Чечни 4. вывод американских войск из Афганистана <p>16. Российские войска приняли участие в миротворческой миссии в Косово</p> <ol style="list-style-type: none"> 1. в 1996 г. 2. 1998 г. 3. в 1999 г. 4. в 2002 г. <p>17. Установите соответствие между событием и датой</p> <table style="width: 100%; border: none;"> <tr> <td style="width: 80%;">А). принятие законов о государственных символах</td> <td style="width: 20%;">1).2000 г.</td> </tr> <tr> <td>Б). создание Общественной палаты</td> <td>2).2002 г.</td> </tr> <tr> <td>В). создание Стабилизационного фонда</td> <td>3). 2003 г.</td> </tr> <tr> <td></td> <td>4). 2005</td> </tr> </table> <p>18. Государственный совет РФ – совещательный орган при Президенте РФ был создан</p> <ol style="list-style-type: none"> 1. в 2000 г. 2. в 2004 г. 3. в 2008 г. 4. в 2012 г. 	А). принятие законов о государственных символах	1).2000 г.	Б). создание Общественной палаты	2).2002 г.	В). создание Стабилизационного фонда	3). 2003 г.		4). 2005
А). принятие законов о государственных символах	1).2000 г.												
Б). создание Общественной палаты	2).2002 г.												
В). создание Стабилизационного фонда	3). 2003 г.												
	4). 2005												

				<p>19. Что из названного характерно для экономической жизни России в 2004-2008 гг.?</p> <ol style="list-style-type: none"> 1. введение госприемки товаров народного потребления 2. дефицит бюджета 3. введении госконтроля за мелким и средним бизнесом 4. увеличение золотого запаса страны <p>20. Военная операция российских войск в Южной Осетии состоялась</p> <ol style="list-style-type: none"> 1. в 2006 г 2. в 2008 г. 3. в 2010 г. 4. в 2012 г. <p>21. Отметьте один из результатов внешнеполитического курса России в 2000-2008 гг.</p> <ol style="list-style-type: none"> 1. создание военно-политического союза между Россией и США 2. роспуск НАТО 3. снижение угрозы международного терроризма 4. усиление влияния России в Азии и Латинской Америке <p>22. Расположите в хронологической последовательности фамилии государственных деятелей, занимавших пост министра иностранных дел.</p> <ol style="list-style-type: none"> 1. А. Козырев 2. А. Громько 3. Е. Примаков 4. И. Иванов <p>23. Когда был подписан договор между РФ и Республикой Крым о принятии Республики Крым в состав России</p> <ol style="list-style-type: none"> 1. 2014 г , 18 марта 2. 2008 г., 26 августа 3. 2014 г., 16 марта <p>24. Отметьте характерную черту международной обстановки к началу 21 века</p> <ol style="list-style-type: none"> 1. «холодная война между Россией и США» 2. расширение НАТО на Восток 3. усиление позиций России в странах бывшего соцлагеря 4. укрепление обороноспособности России <p>25. Кто стал Президентом России в 2000 году</p> <ol style="list-style-type: none"> 1. М.М. Касьянов 2. В.В. Путин 3. Б.Н. Ельцин <p>26. К особенностям глобальных проблем человечества относится</p> <ol style="list-style-type: none"> 1. то, что они связаны только с наиболее развитыми странами 2. появились только с переходом человечества к классовому обществу 3. имеют общемировой, планетарный характер <p>27. Укажите последовательность процессов и явлений, приводящих к экологической катастрофе</p> <ol style="list-style-type: none"> 1. возникновение у людей болезней, вызванных состоянием окружающей среды 2. накопление вредных веществ в культурных растениях, увеличение патологических отклонений у домашних животных 3. расширение масштабов хозяйственной деятельности человека
--	--	--	--	---

				<p>4. производство экологически «грязных» продуктов питания</p> <p>5. увеличение вредных промышленных выбросов</p> <p>28. Сущность проблемы «Севера» и «Юга» современного общества состоит</p> <p>1. Росте культурного многообразия</p> <p>2. Формировании сети международных террористических организаций</p> <p>3. Истощении природных ресурсов</p> <p>4. Разрыве в уровне экономического развития регионов планеты</p> <p>29. Выберите страны, владеющие атомным оружием: Индия, Пакистан, Северная Корея, США, Франция, Россия, Япония, Китай, Германия, Израиль, Великобритания</p>
Основы российской государственности	1	1	УК-5.1	<p>1. Выдающийся представитель шотландского Просвещения, историк и философ Адам Фергюсон утверждал, что:</p> <p>а) все народы проходят один исторический путь: от дикости к варварству, где появляется собственность, а затем к цивилизации, с развитыми государственными институтами, законодательством, коммерческим обществом и высокой культурой;</p> <p>б) все народы проходят в своем развитии одни и те же стадии — рождение, зрелость и упадок;</p> <p>в) все народы проходят через одни и те же стадии прогресса;</p> <p>г) все ответы верны.</p> <p>2. В своей главной работе «Происхождение семьи, частной собственности и государства» (1884) Ф. Энгельс пишет:</p> <p>а) о трех составных частях марксизма: диалектике в философии и материалистическом понимании истории, основах экономического учения Маркса и развитии идей научного социализма</p> <p>б) о теории марксизма и тактических принципах действия пролетарской партии;</p> <p>в) об экономических основах жизни капиталистического общества;</p> <p>г) о трехчастной схеме дикость–варварство–цивилизация.</p> <p>3. Первая форма эксплуатации, присущая античному миру (по Ф. Энгельсу) – это:</p> <p>а) рабство;</p> <p>б) крепостничество;</p> <p>в) наемный труд;</p> <p>г) партнерство.</p> <p>4. избыток «биохимической энергии», которая порождает непреодолимое внутреннее стремление к изменению жизни, называется...</p> <p>5. Создателем пассионарной теории этногенеза является ...</p> <p>6. Если для этноса свойственна пассионарность выше нормы, то это порождает в нем стремление к ... ради высоких целей.</p> <p>7. В Российской Федерации гарантируются единство экономического пространства, свободное перемещение...</p> <p>8. Субъект РФ – это обобщающее наименование относительно обособленных частей, которые в совокупности образуют...</p> <p>9. Исходя из принципа равноправия субъектов РФ Конституция РФ устанавливает...</p> <p>10. Федеральное Собрание Российской Федерации – ...</p> <p>11. Президент РФ в соответствии с Конституцией РФ и федеральными</p>

				<p>законами определяет...</p> <p>12. Правительство РФ состоит из...</p> <p>13. Местное самоуправление осуществляется в...</p> <p>14. Важными условиями обеспечения экономической безопасности Российской Федерации являются:</p> <p>1. укрепление суверенитета Российской Федерации в информационном пространстве.</p> <p>2. создание условий для мирного социально-экономического развития Российской Федерации и обеспечение ее военной безопасности.</p> <p>3. защита конституционного строя Российской Федерации, обеспечение ее суверенитета, независимости, государственной и территориальной целостности, защита основных прав и свобод человека и гражданина, укрепление гражданского мира и согласия, политической и социальной стабильности в обществе.</p> <p>4. опора на внутренний потенциал страны, самостоятельное решение стоящих перед Россией задач при сохранении открытости для взаимовыгодного сотрудничества с другими странами.</p> <p>15. Что из перечисленного является средствами обеспечения национальной безопасности?</p> <p>1. Экономика</p> <p>2. Конституция РФ</p> <p>3. Судебные органы</p> <p>4. Телекоммуникационные каналы.</p>
Философия	2	2	УК-5.2	<p>1. Центральным мировоззренческим принципом античной философии является...</p> <p>а) космоцентризм;</p> <p>б) теоцентризм;</p> <p>в) антропоцентризм;</p> <p>г) культуроцентризм.</p> <p>2. Философское учение отождествляющее Бога и мир, называется ...</p> <p>а) пантеизм;</p> <p>б) креационизм;</p> <p>в) деизм;</p> <p>г) атеизм.</p> <p>3. Центральной проблемой в философии Нового времени является...</p> <p>а) разработка научного метода;</p> <p>б) вопрос о соотношении веры и разума;</p> <p>в) доказательство отсутствия центра во Вселенной;</p> <p>г) диалектика абсолютной и относительной истины.</p> <p>4. Характерной чертой немецкой классической философии является ...</p> <p>а) антропосоциоцентризм;</p> <p>б) иррационализм;</p> <p>в) материализм;</p> <p>г) теоцентризм;</p>

				<p>5. Создателем первой философской системы в истории русской философии является ...</p> <p>а) В.П. Соловьёв; б) М.В. Ломоносов; в) И. Герцен; г) Ф. Лосев.</p> <p>6. К представителям философского неореализма относится...</p> <p>а) Б. Рассел; б) А. Шопенгауэр; в) Э. Гуссерль; г) К. Юнг.</p> <p>7. Философом, рассматривающим понятие «ноосферы», является... <i>(Вернадский)</i></p> <p>8. Кто из нижеперечисленных философов был создателем, систематизатором диалектики как метода?</p> <p>а) И. Кант; б) Л. Фейербах; в) Г. Гегель; г) Ф. Шеллинг.</p> <p>9. В какой из своих «Критик...» И. Кант разрабатывал этические проблемы?</p> <p>а) в «Критике чистого разума»; б) в «Критике практического разума».</p> <p>10. Основным методом научного познания Ф. Бекон считал... <i>(индукцию)</i></p>
Основы российской государственности	1	1	УК-5.2	<p>16. термин «цивилизация» происходил от латинского:</p> <p>а) cultura – «возделывание»; б) divitiae – «богатство»; в) salus – «здоровье»; г) civitas – «город, сообщество свободных горожан».</p> <p>17. Самый распространенным подход к эволюции человеческих обществ, согласно которому все общества проходят в развитии одинаковые или, во всяком случае, очень похожие стадии, называется:</p> <p>а) стадийный; б) последовательный; в) поэтапный; г) структурный.</p> <p>18. Универсальные модели развития человеческого общества связывают с именами американских исследователей ...</p> <p>19. Согласно концепции Арнольда Тойнби, цивилизации, или монады истории, подобно биологическому организму, проходят стадии...</p> <p>20. В первой половине XIX в. проявляется такая черта Российской цивилизации, как.... – вера в особую, священную роль русского народа.</p> <p>21. «Более чем тысячелетний опыт самостоятельной государственности, культурное наследие предшествовавшей эпохи, глубокие исторические связи</p>

				<p>с традиционной европейской культурой и другими культурами Евразии, выработанное за много веков умение обеспечивать на общей территории гармоничное сосуществование различных народов, этнических, религиозных и языковых групп определяют особое положение России как самобытного ... , обширной евразийской и евро-тихоокеанской державы, сплотившей русский народ и другие народы, составляющие культурно-цивилизационную общность Русского мира» (Указ об утверждении Концепции внешней политики Российской Федерации от 31 марта 2023 года № 229).</p> <p>22. Одним из первых, кто заявил о возникновении и особом формировании русской цивилизации, был...</p> <p>23. Триада «самодержавие, православие, народность» как соответствующая традициям и особенностям политической системы Российской империи была предложена ...</p> <p>24. Какова площадь России?</p> <p>а) 32 275 800 кв.км; б) 17 098 246 кв. км; в) 10 693 902 кв. км; г) 15 890 242 кв. км.</p> <p>25. С какими из перечисленных государств не граничит Россия?</p> <p>а) Финляндия; б) Норвегия; в) Таджикистан; г) Беларусь.</p> <p>26. Каким океаном не омывается Россия?</p> <p>а) Тихий; б) Атлантический; в) Северный Ледовитый; г) Индийский.</p> <p>27. Какая гора в России самая высокая?</p> <p>а) Эверест; б) пик Пушкина; в) Эльбрус; г) Катын-Тау.</p> <p>28. Какого климатического пояса нет в России?</p> <p>а) арктический; б) умеренный; в) субарктический; г) субтропический.</p> <p>29. Какая точка России самая северная?</p> <p>а) Оймякон; б) о. Ратманов; в) мыс Флигели; г) Калининграда.</p> <p>30. Какая из этих народностей России стоит на втором месте по численности после русских?</p> <p>а) Башкиры; б) Украинцы; в) Татары;</p>
--	--	--	--	--

				<p>г) Армяне.</p> <p>31. Какое утверждение о Восточно-Европейской равнине не является правдой?</p> <p>а) это самая крупная равнина на нашей планете;</p> <p>б) ее второе название – Русская равнина;</p> <p>в) на этой равнине отсутствуют значительные стихийные явления, связанные с движением земной коры;</p> <p>г) по русской равнине протекает самая длинная река Европы.</p> <p>32. В каком регионе России больше всего озер?</p> <p>а) Хабаровский край;</p> <p>б) Республика Карелия;</p> <p>в) Мурманская область;</p> <p>г) Красноярский край.</p> <p>33. Какой из этих регионов не граничит с Калмыкией?</p> <p>а) Ростовская область;</p> <p>б) Ставропольский край;</p> <p>в) Республика Дагестан;</p> <p>г) Краснодарский край.</p>
Философия	2	2	УК-5.3	<p>11. Автором идеи «непротivление злу насилием» в русской философии XIX-начала XX веков является...</p> <p>а) Ф. Достоевский;</p> <p>б) К. Циолковский;</p> <p>в) Л. Толстой;</p> <p>г) Н. Лосский.</p> <p>12. Какова основная идея феноменологической философии Э. Гуссерля?</p> <p>а) построение строгой науки о сознании;</p> <p>б) построение строгой науки об обществе.</p> <p>13. Кто из нижеперечисленных ученых и деятелей искусства представлял так называемое естественно-научное направление в русском космизме?</p> <p>а) В. Соловьев;</p> <p>б) А. Чижевский;</p> <p>в) К. Циолковский;</p> <p>г) Б. Одоевский.</p> <p>14. Один из принципов неопозитивизма, выступающий в качестве признака, отделяющего научные суждения от ненаучных, предполагает в качестве такового опыт или логико-математическое выражение данного суждения. Что это за принцип?</p> <p>а) физикализм;</p> <p>б) верификация;</p> <p>в) конвенционализм;</p> <p>г) фальсификация.</p> <p>15. Философская система К. Маркса основана на принципах... (материализма)</p> <p>16. В суждении «Разум, логическое мышление – главный источник знаний»,</p>

				<p>выражена точка зрения...</p> <p>а) гедонизма; б) эмпиризма; в) <i>рационализма</i>; г) детерминизма)</p> <p>17. Соотнесите понимание субстанции и философа, реализовавшего его в своей философии: а) монизм; - 1. Б. Спиноза; б) дуализм; - 2. Р. Декарт; в) плюрализм. - 3. Г. Лейбниц;</p> <p>18. Какие из идей составляют основу поисков лингвистических философов? а) нахождение законов общества; б) <i>понимание и формирование законов лингвистики</i>; в) <i>поиск законов соответствия структуры языка структуре фактов (реальной жизни)</i>; г) устранение двусмысленности языка с помощью придания ему ясности, формализованности.</p> <p>19. Сфера взаимодействия природы и общества, в пределах которой разумная человеческая деятельность становится главным определяющим фактором развития – а) биосфера; б) атмосфера; в) <i>ноосфера</i> г) стратосфера</p> <p>20. Основная философская идея русского космизма состоит в ... а) достижение всеединства; б) <i>тесной связи человека и космоса</i>; в) непротивлении злу силой.</p> <p>21. Каковы основные темы философских исследований постпозитивизма? а) анализ языка науки; б) <i>поиск движущих сил развития науки</i>; в) <i>поиск ответа на вопрос, как возникают теории и как они развиваются</i>.</p> <p>22. Кого принято считать «отцом евразийства», автором книги «Европа и человечество»? а) <i>Н. Трубецкого</i>; б) В. Франка; в) Л. Толстого; г) Н. Рериха.</p> <p>23. Широкий спектр взглядов, признающих личность, человеческую или божественную, в качестве творческого первоначала и высшей ценности это: а) <i>гуманизм</i>;</p>
--	--	--	--	--

					б) антропоцентризм; в) персонализм.
Основы российской государственности	1	1		УК-5.3	34. Значительная часть Европейской территории России расположена на... 35. С точки зрения геологической структуры и рельефа территорию России можно разделить на... 36. В составе Уральских гор выделяют... 37. Рельеф Западно-Сибирской равнины – ... 38. К востоку от Енисея горы занимают... 39. Географический центр России находится на... 40. Исключительная экономическая зона... 41. Около 10% территории России занимает тундра – ... 42. Тайга, самая обширная природная зона России, простирается от... 43. Ладожское и Онежское озера на северо-западе России являются двумя крупнейшими озерами Европы. Однако озеро Байкал является...
Социология	8	9		УК-5.4	21. Предписанный социальный статус – это статус: 1) который человек получает при рождении (пол, возраст, национальная принадлежность; 2) которого достигает человек в течение своей жизни; 3) который человек получает в социальной группе, которой он принадлежит; 4) который человек себе сам приписывает 22. Синонимом понятия «социальный статус» не является: 1) социальный ранг; 2) социальное положение; 3) социальная позиция; 4) социальная роль 23. Статусный набор – это: 1) совокупность всех статусов одного индивида; 2) совокупность всех статусов в обществе; 3) совокупность всех ролей, выполняемых в пределах одного статуса. 24. Основное противоречие капиталистического общества по К. Марксу - это противоречие между: 1) производительными силами и производственными отношениями; 2) различными социально-политическими движениями; 3) центром и регионами; 4) государством и церковью. 25. Понятие «латентная функция» обозначает: 1) явные последствия социального явления или поступка; 2) скрытые последствия социального явления или поступка; 3) дисфункциональное социальное явление или действие; 4) функция социального контроля 26. Согласно теории структурно-функционального анализа экономическая структура выполняет функцию: 1) воспроизводства; 2) интеграции; 3) адаптации; 4) стабилизации 27. Согласно теории структурно-функционального анализа функции общества как системы определяются: 1) потребностями общества; 2) ведущими социальными институтами; 3) общественными деятелями; 4) отдельными группами людей 28. Социальные связи - это: 1) взаимодействия индивидов и групп, преследующих определенные социальные цели; 2) связи между социальными классами, общностями; 3) отношения между индивидами в политической сфере общества;

					<p>4) отношения между социальными группами.</p> <p>29. Главной причиной социального неравенства с марксистской точки зрения является:</p> <p>1) сохранение частной собственности на средства производства;</p> <p>2) невозможность для низших классов получить качественное образование;</p> <p>3) коррупция в высших органах государственной власти;</p> <p>4) деление общества на страты</p> <p>30. Какой из методов не относится к методам сбора данных в исследовании: 1) контент-анализ; 2) наблюдение;</p> <p>3) массовый опрос; 4) синтеза.</p>										
Основы российской государственности	1	1		УК-5.4	<p>44. Уолт Уитмен Росту выделяет следующие стадии общественного развития:</p> <p>а) «традиционное общество», «переходное общество», «сдвиг» или «подъём», «зрелость», «высокое массовое потребление»;</p> <p>б) «традиционное общество», «зрелость», «высокое массовое потребление»;</p> <p>в) «традиционное общество», «переходное общество», «сдвиг» или «подъём»;</p> <p>г) «переходное общество», «сдвиг» или «подъём», «зрелость».</p> <p>45. Уолт Уитмен Росту выделяет пять стадий общественного развития. Соотнесите понятия:</p>										
					<table border="1"> <tr> <td>1) Стадия традиционного общества</td> <td>а) наступает тогда, когда технологическое развитие обеспечивает устойчивый рост экономики и стабильность социальных институтов.</td> </tr> <tr> <td>2) Стадия переходного общества</td> <td>б) определяется периодом устойчивого развития, не лишённого некоторых колебаний. Технологии получают повсеместное распространения в производстве, экономика все больше интегрируется в международный рынок, общественные институты приспосабливаются к меняющимся условиям, чтобы обеспечить устойчивый рост.</td> </tr> <tr> <td>3) Стадия «сдвига» или «подъёма»</td> <td>в) связана с укреплением начатых ранее тенденций. Именно здесь берет начало промышленная революция, которая влечет за собой масштабные социально-политические трансформации.</td> </tr> <tr> <td>4) Стадия «зрелости»</td> <td>г) оформляет основы для будущего прорыва: зарождается капиталистические отношения и производство, создаются банки, возникает светское образование и пр.</td> </tr> <tr> <td>5) Эпоха «высокого массового потребления»</td> <td>д) характеризуется аграрной экономикой, основанной на простой</td> </tr> </table>	1) Стадия традиционного общества	а) наступает тогда, когда технологическое развитие обеспечивает устойчивый рост экономики и стабильность социальных институтов.	2) Стадия переходного общества	б) определяется периодом устойчивого развития, не лишённого некоторых колебаний. Технологии получают повсеместное распространения в производстве, экономика все больше интегрируется в международный рынок, общественные институты приспосабливаются к меняющимся условиям, чтобы обеспечить устойчивый рост.	3) Стадия «сдвига» или «подъёма»	в) связана с укреплением начатых ранее тенденций. Именно здесь берет начало промышленная революция, которая влечет за собой масштабные социально-политические трансформации.	4) Стадия «зрелости»	г) оформляет основы для будущего прорыва: зарождается капиталистические отношения и производство, создаются банки, возникает светское образование и пр.	5) Эпоха «высокого массового потребления»	д) характеризуется аграрной экономикой, основанной на простой
					1) Стадия традиционного общества	а) наступает тогда, когда технологическое развитие обеспечивает устойчивый рост экономики и стабильность социальных институтов.									
					2) Стадия переходного общества	б) определяется периодом устойчивого развития, не лишённого некоторых колебаний. Технологии получают повсеместное распространения в производстве, экономика все больше интегрируется в международный рынок, общественные институты приспосабливаются к меняющимся условиям, чтобы обеспечить устойчивый рост.									
					3) Стадия «сдвига» или «подъёма»	в) связана с укреплением начатых ранее тенденций. Именно здесь берет начало промышленная революция, которая влечет за собой масштабные социально-политические трансформации.									
					4) Стадия «зрелости»	г) оформляет основы для будущего прорыва: зарождается капиталистические отношения и производство, создаются банки, возникает светское образование и пр.									
5) Эпоха «высокого массового потребления»	д) характеризуется аграрной экономикой, основанной на простой														

					<p>технике производства, и сочетается с сословно-классовой структурой общества.</p> <p>а) 1–д, 2–г, 3–в, 4–б, 5–а; б) 1–а, 2–г, 3–в, 4–б, 5–д; в) 1–д, 2–в, 3–г, 4–б, 5–а; г) 1–а, 2–б, 3–в, 4–д, 5–г.</p> <p>46. Возникновение российской государственности относят к: а) 802 году; б) 862 году; в) 1862 году; г) 1762 году.</p> <p>47. В 2012 году В.В.Путин в Послании к Федеральному Собранию охарактеризовал Россию: а) как особый тип государства-цивилизации; б) федеративное государство; в) страну с высоким уровнем жизни; г) как одну из самых сильных стран мира.</p> <p>48. Понятие «Россия как государство-цивилизация» получило официальное закрепление в: а) Указе Президента Российской Федерации от 04.09.2023 № 660 б) Указе Президента Российской Федерации от 25.08.2023 № 641 в) Указе Президента Российской Федерации от 31.03.2023 г. № 229 г) Указе Президента Российской Федерации от 07.11.2011 № 1466</p> <p>49. Ф. Энгельс указывает: «цивилизация является той ступенью общественного развития, на которой разделение труда, вытекающий из него обмен между отдельными лицами и объединяющее оба эти процесса товарное производство достигают полного расцвета и производят ... во всем прежнем обществе.</p> <p>50. Выберите правильное суждение: а) статус всех субъектов РФ одинаков; б) статус всех субъектов РФ определен самостоятельными нормативными актами субъекта; в) статус всех субъектов РФ неодинаков: у республик – конституция, язык, у областей и краев – нет своих законов и государственных языков.</p> <p>51. Российская Федерация: а) форма правления – диктатура; б) форма правления – монархия; в) форма правления – республиканская.</p> <p>52. Какие черты не свойственны России: а) одна национальность всей страны; б) разделение на области.</p> <p>53. Под охраной законов в России не находятся: а) собственность; б) здоровье человека; в) предметы роскоши.</p> <p>54. Какие органы не входят в государственное устройство России:</p>
--	--	--	--	--	---

				<p>а) Федеральное собрание; б) Президент РФ; в) Партийные руководители. 55. По признаку территориально-государственного устройства Россия является: а) унитарным государством; б) федеративным государством; в) правовым государством; г) республиканским государством. 56. Российская Федерация – Россия есть... 57. Носителем суверенитета и единственным источником власти в Российской Федерации является... 58. Федеративное устройство Российской Федерации основано на ее государственной целостности, единстве системы государственной власти, разграничении...</p>
Социология	8	9	УК-5.5	<p>31. Производительные силы и производственные отношения в совокупности образуют: 1) способ производства; 2) средства производства; 3) орудия труда; 4) общественно-экономическую формацию. 32. Перечислите специализированные методики в социологических исследованиях: 1) - контент-анализ; 2) интервью; 3) эксперимент; 4) методика фокус-групп 33. К признаку простого общества относится: 1) наличие нескольких социальных слоев населения; 2) зарождение социального института – государство; 3) отсутствие социального неравенства; 4) деление на классы или страты 34. Социализация является процессом: 1) дискретным, прерывающимся; 2) охватывающем всех в детском и подростковом возрасте; 3) охватывающем всех индивидов на протяжении всей жизни; 4) охватывающем только личностей, получивших образование. 35. Процесс ограничения или лишения прав определенных категорий населения по каким-либо признакам называется: 1) геноцид; 2) эксплуатация; 3) дискриминация; 4) апартеид. 36. К девиантному поведению не относится _____ поведение: 1) преступное; 2) зависимое; 3) гениальное; 4) нормальное 37. Односторонний, упрощенный, идеализированный или негативный образ, разделяемый членами какой-либо группы – это: 1) стереотип; 2) самоназвание; 3) заблуждение; 4) – самовосприятие. 38. Включенное наблюдение – это: 1) наблюдение, результаты которого документируются; 2) метод исследования, когда социолог является членом группы, которую исследует; 3) единственный метод, который можно применять в «закрытых» группах; 4) целенаправленное наблюдение. 39. Социальные общности, объединенные на основе единого языка,</p>

					<p>особенностей культуры и психологии, называются: 1) территориальные; 2) географические; 3) этнические; 4) классовые.</p> <p>40. Стремление отдельных стран «третьего мира» обладать ядерным оружием является примером глобальной проблемы: 1) «Север» - «Юг»; 2) «Война» - «Мир»;</p> <p>3) экологической; 4) демографической</p>
Основы российской государственности	1	1		УК-5.5	<p>59. Российская Федерация:</p> <p>а) демократическое государство;</p> <p>б) капиталистическое государство;</p> <p>в) социалистическое государство.</p> <p>60. Форма государственного устройства России:</p> <p>а) геометрическая федерация;</p> <p>б) асимметричная федерация;</p> <p>в) симметричная федерация.</p> <p>61. Что относится к высшим ценностям России:</p> <p>а) земля;</p> <p>б) человек;</p> <p>в) природа.</p> <p>62. Россия – это истинно демократичное государство:</p> <p>а) присутствуют черты и признаки тоталитарного и демократического устройства;</p> <p>б) тоталитарное;</p> <p>в) нет.</p> <p>63. Что может привести к обострению существующих и возникновению новых региональных и межгосударственных конфликтов?</p> <p>1.Расширение сферы влияния Северо-Атлантического военно-политического блока.</p> <p>2.Рост активность кибертерроризма.</p> <p>3.Увеличение мощностей добычи энергоресурсов на Ближнем Востоке и России.</p> <p>4.Критическое состояние физической сохранности опасных материалов и объектов, особенно в странах с нестабильной внутривнутриполитической ситуацией.</p> <p>64. Что является негативным воздействием на международную обстановку в среднесрочной перспективе?</p> <p>1.Ситуация в Ираке и Афганистане, конфликты на Ближнем и Среднем Востоке, в ряде стран Южной Азии и Африки, на Корейском полуострове;</p> <p>2.Ситуация в Украине и Белоруссии, конфликты на Тайване и Африке, в ряде стран Южной Америки и Европы, на Индийском полуострове;</p> <p>3.Ситуация в Турции и Сирии, конфликты в Арктике, в ряде стран Юго-Восточной Азии и Африки, на Крымском полуострове;</p> <p>4.Ситуация в Камбодже и Ливии, конфликты на Дальнем Востоке, в ряде стран Южной Европы и Австралии, на Камчатском полуострове.</p> <p>65. Под национальной безопасностью понимается:</p> <p>1.основной закон государства, особый нормативный правовой акт, имеющий высшую юридическую силу.</p> <p>2.состояние защищенности личности, общества и государства от внутренних и внешних угроз, которое позволяет обеспечить конституционные права и свободы граждан, суверенитет, территориальную целостность РФ;</p>

				<p>3.обстановка на определённой территории, сложившаяся в результате аварии, опасного природного явления, катастрофы, распространения заболевания, стихийного или иного бедствия;</p> <p>4.совокупность сбалансированных ориентиров и стимулов личности, фундаментальных потребностей, ценностей и устремлений общества и государства, служащих их благу и безопасности.</p> <p>66. Нарастание группировок войск, ведущих к нарушению сложившегося баланса сил вблизи границ РФ относят к:</p> <ol style="list-style-type: none"> 1.угрозам религиозного терроризма. 2.трансграничным угрозам; 3.внутренним угрозам; 4.внешним угрозам. <p>67. На решение каких задач направлена реализуемая в Российской Федерации государственная социально-экономическая политика?</p> <ol style="list-style-type: none"> 1.повышение доверия граждан к правоохранительной и судебной системам Российской Федерации, совершенствование системы общественного контроля, механизмов участия граждан и организаций в обеспечении государственной и общественной безопасности; 2.планирование и проведение мероприятий по подготовке к защите и по защите населения, материальных и культурных ценностей на территории Российской Федерации от опасностей, возникающих при военных конфликтах или вследствие этих конфликтов; 3.обеспечение достойной жизни и свободного развития человека, создание условий для укрепления здоровья граждан, увеличение продолжительности жизни, снижение смертности, улучшение жилищных условий и расширение возможностей для получения качественного образования. 4.снижение до минимально возможного уровня количества утечек информации ограниченного доступа и персональных данных, а также уменьшение количества нарушений установленных российским законодательством требований по защите такой информации и персональных данных. <p>68. Что такое национальные интересы РФ?</p> <ol style="list-style-type: none"> 1.Совокупность внутренних и внешних потребностей государства в обеспечении защищённости и устойчивого развития личности, общества и государства. 2.Силы и средства обеспечения национальной безопасности. 3.Объективные потребности в некоем благе, возникающие у различных классов, социальных слоев, групп либо коллективов. 4.Осознанные потребности в материальных и нематериальных благах, а также в обеспечении гарантий сохранения и воспроизведения доступа к ним. <p>69. На чем сосредоточено внимание международной политики РФ на долгосрочную перспективу?</p> <ol style="list-style-type: none"> 1.Качественное изменение характера российского присутствия в ключевых регионах мира, переформатирование их глобальной системы союзов и партнёрств. 2.Развитие международных отношений на принципах международного права, обеспечения надежной и равной безопасности государств. 3.Отказ от утверждения России в качестве военной силы.
--	--	--	--	--

				<p>4.Реализация в международной политике трех неядерных принципов (непроизводство, отсутствие и размещение атомного оружия на национальной территории).</p> <p>70. Какой нормативно-правовой акт РФ является базовым документом стратегического планирования, определяющим национальные интересы и стратегические национальные приоритеты Российской Федерации, цели и задачи государственной политики в области обеспечения национальной безопасности и устойчивого развития Российской Федерации на долгосрочную перспективу.</p> <p>1.Конституция Российской Федерации.</p> <p>2.Стратегия национальной безопасности Российской Федерации.</p> <p>3.Закон РФ "Об обороне".</p> <p>4.Военная доктрина Российской Федерации.</p> <p>71. Система политических, экономических, социальных и правовых мер по подготовке к вооруженной защите и вооруженная защита РФ, целостности и неприкосновенности ее территории - это:</p> <p>1.информационная безопасность в в военной сфере.</p> <p>2.соблюдение норм Международного права;</p> <p>3.оборона государства;</p> <p>4.система Гражданской обороны РФ;</p> <p>72. Внутренние угрозы национальной безопасности России:</p> <p>1.попытки насильственного изменения конституционного строя;</p> <p>2.дискриминация, подавление прав и законных интересов граждан РФ в зарубежных государствах.</p> <p>3.вмешательство во внутренние дела РФ со стороны иностранных государств;</p> <p>4.деятельность сепаратистских и радикальных религиозных национальных движений в РФ.</p>
--	--	--	--	---

Ключи к заданиям:

Дисциплина	Семестр изучения			Шифр индикатора	Ключи к заданиям
	ОФО	ЗФО	ОЗФО		
История России	2	2		УК-5.1	1 - 1 2 - 1 3 - 3 4 - 2 5 - 2 6 - 2 7 – А2, Б1, В4 8 - 2 9 – 3 10 – 2 11 – 1 12 – 1 13 – 1, 2, 3 14 – 3 15 – 1 16 – 3

					17 – А1, Б4, В3 18 – 1 19 – 4 20 – 2 21 – 4 22 – 2, 1, 3, 4 23 – 1 24 – 2 25 – 2 26 – 3 27 – 3, 5, 2, 4, 1 28 – 4 29 - Индия, Пакистан, Северная Корея, США, Франция, Россия, Великобритания, Израиль
Основы российской государственности	1	1		УК-5.1	1. а 2. г 3. а 4. пассионарность 5. Гумилёв Лев Николаевич 6. Жертвенность 7. товаров, услуг и финансовых средств, поддержка конкуренции, свобода экономической деятельности 8. политико-территориальную структуру Российской Федерации 9. одинаковые права для субъектов Федерации, это выражается, прежде всего, в установлении предметов ведения 10. парламент Российской Федерации – является представительным и законодательным органом Российской Федерации 11. основные направления внутренней и внешней политики государства, представляет Российскую Федерацию внутри страны и в международных отношениях 12. Председателя Правительства РФ, заместителей Председателя Правительства РФ и федеральных министров 13. городских, сельских поселениях и на других территориях с учетом исторических и иных местных традиций 14. 4 15. 4
Философия	2	2		УК-5.2	1. а 2. а 3. а 4. а 5. б 6. а 7. Вернадский 8. а 9. в 10. индукцию
Основы российской государственности	1	1		УК-5.2	16. г 17. а 18. Уолт Уитман Ростоу и Дэниэл Белл 19. Возникновение, рост, надлом и разложение

					<p>20. мессианство 21. государство-цивилизация 22. Менделеев Дмитрий Иванович 23. Уваров Сергей Сергеевич 24. б 25. в 26. б 27. в 28. г 29. в 30. в 31. а 32. б 33. г</p>
Философия	2	2		УК-5.3	<p>11. в 12. а 13. б 14. б 15. материализма 16. в 17. а – 1, б – 3, в – 2 18. б, в 19. в 20. б 21. б, в 22. а 23. а</p>
Основы российской государственности	1	1		УК-5.3	<p>34. одной из крупнейших равнин мира – Восточно-Европейской (русской) 35. две основных части, восточную и западную, граница которых пролегает примерно по Енисею 36. Полярный Урал, Приполярный Урал, Северный Урал, Средний Урал, Южный Урал 37. один из самых однородных в мире 38. большую часть территории и выходят к берегам Тихого океана 39. территории Красноярского края, у юго-восточного берега озера Виви 40. 200 морских миль от сухопутной территории или внутренних морских вод при наличии последних в виде соответствующих портов, заливов, бухт, губ и лиманов 41. безлесная, болотистая равнина 42. западных границ России до Тихого океана 43. крупнейшим и самым глубоким, чистым, старейшим и наиболее вместительным пресноводным озером в мире</p>
Социология	8	9		УК-5.4	<p>21. - 1 22. - 4 23. - 1 24. - 1 25. - 2 26. – 2, 3 27. - 1 28. - 1</p>

					29. - 1 30. - 4
Основы российской государственности	1	1		УК-5.4	44. а 45. а 46. б 47. а 48. в 49. переворот 50. в 51. в 52. а 53. в 54. в 55. б 56. демократическое федеративное правовое государство с республиканской формой правления 57. ее многонациональный народ 58. предметов ведения и полномочий между органами государственной власти Российской Федерации и органами государственной власти субъектов РФ, равноправии и самоопределении народов в Российской Федерации
Социология	8	9		УК-5.5	31. - 1 32. - 4 33. - 3 34. - 3 35. - 3 36. - 4 37. - 1 38. - 2 39. - 3 40. - 2
Основы российской государственности	1	1		УК-5.5	59. а 60. б 61. б 62. а 63. 4 64. 1 65. 2 66. 4 67. 3 68. 1 69. 2 70. 2 71. 3 72. 3

Для каждой компетенции ФОС сохраняется отдельным файлом.

Имя файла: код ООП_профиль*_код компетенции

* профиль писать сокращенно (не более 10 символов)

** **Количество заданий по каждой компетенции не менее 60**

** **Должно выполняться требование по соотношению заданий закрытого и открытого типа 50/50 (закрытого типа – тесты; открытого типа – вопросы, задачи, расчетные и ситуационные задачи, кейсы и т.д.)**

ОЦЕНОЧНЫЕ МАТЕРИАЛЫ ДЛЯ ПРОВЕРКИ СФОРМИРОВАННОСТИ КОМПЕТЕНЦИИ

Направление подготовки/специальность:

Код	23.03.03
Название	Эксплуатация транспортно-технологических машин и комплексов
Направленность/профиль	
Шифр компетенции	УК-6
Название компетенции	Способен управлять своим временем, выстраивать и реализовывать траекторию саморазвития на основе принципов образования в течение всей жизни

Индикаторы достижения компетенции:

Шифр индикатора	УК-6.1
Наименование индикатора	Знает технологии самоорганизации во времени и способен их применять в жизнедеятельности
Шифр индикатора	УК-6.2
Наименование индикатора	Контролирует количество времени, потраченного на конкретные виды деятельности; вырабатывает инструменты и методы управления временем при выполнении конкретных задач, проектов, целей

Формирование компетенции:

Дисциплина	Семестр изучения			Шифр индикатора	Задания (тесты, вопросы, задачи, расчетные и ситуационные задачи, кейсы и т.д.)**
	ОФО	ЗФО	ОЗФО		
Тайм-менеджмент	5	7		УК-6.1	<ol style="list-style-type: none"> 1. Понятие, цели и задачи тайм-менеджмента 2. Роль тайм-менеджмента в жизнедеятельности общества. 3. Сущность и принципы тайм-менеджмента. 4. Причины использования тайм-менеджмента. 5. Современные приёмы тайм-менеджмента. 6. Отечественный и зарубежный подходы в системе тайм-менеджмента. 7. Тайм-менеджмент зарубежом. 8. Тайм-менеджмент как система управления временем. 9. Элементы тайм-менеджмента. 10. Особенности тайм-менеджмента в России. 11. Ресурсно-календарное планирование. 12. Персональный информационный менеджер. 13. Отечественная и западная школы организации времени. 14. Неоднородность времени. 15. Кастомизация методов управления. 16. Командный тайм-менеджмент. 17. Классический и постклассический тайм-менеджмент. 18. Восприятие времени. 19. Гармонизация деятельности в коллективе. 20. Абсолютные и относительные показатели в анализе расходов времени. 21. Управление вниманием, структурирование внимания.

				<p>22. Стратегическое самоопределение, стратегическое позиционирование.</p> <p>23. Персональный реинжиниринг.</p> <p>24. Персональное «тотальное управление качеством».</p> <p>25. Моделирование предельных ситуаций</p> <p>26. Лестница тайм-менеджмента.</p> <p>27. Корпоративный стандарт организации времени персонала.</p> <p>28. Корпоративный тайм-менеджмент.</p> <p>29. Полезность хаоса и порядка</p> <p>30. Проектная и функциональная система целей</p>
Тайм-менеджмент	5	7	УК-6.2	<p>31. В контекстном планировании задачи, для которых время исполнения известно заранее, называются :</p> <p>а) бюджетлируемыми</p> <p>б) жесткими</p> <p>в) приоритетными</p> <p>32. Что означает принять решение, оценив по определенным критериям, какие из поставленных задач и дел имеют первостепенное значение, какие – второстепенное:</p> <p>а) расставить контексты в хронологическом порядке</p> <p>б) распределить ресурсы</p> <p>в) расставить приоритеты</p> <p>33. Неправильно, что ... является правилом организации эффективного отдыха:</p> <p>а) концентрация</p> <p>б) максимальное переключение</p> <p>в) смена контекста</p> <p>34. Как называются неэффективно организованные процессы деятельности, ведущие к потерям времени:</p> <p>а) рубрикаторами потерь</p> <p>б) расхитителями собственности</p> <p>в) поглотителями времени</p> <p>35. Как называется подход, при котором человек действует вопреки внешним обстоятельствам, активно влияет на свою жизнь:</p> <p>а) приоритизированным</p> <p>б) мотивационным</p> <p>в) проактивным</p> <p>36. Показателем для хронометража может быть:</p> <p>а) только одна цель стратегического уровня</p> <p>б) главная цель жизни</p> <p>в) любая цель</p> <p>37. По матрице Эйзенхауэра важные, но несрочные задачи относятся к категории:</p> <p>а) D</p> <p>б) B</p> <p>в) A</p> <p>38. По матрице Эйзенхауэра неважные и несрочные задачи относятся к категории:</p> <p>а) D</p> <p>б) B</p> <p>в) A</p> <p>39. Правильно сформулированная цель должна соответствовать SMART-критериям, одним из которых является:</p> <p>а) реактивность</p>

				<p>б) достижимость в) амбициозность</p> <p>40. Правильно сформулированная цель должна соответствовать SMART-критериям, одним из которых является привязка:</p> <p>а) к действию б) ко времени в) к пространству</p> <p>41. Техника хронометража помогает:</p> <p>а) выявить свои типовые стратегические цели б) выявить свои типовые поглотители времени в) определить критерии для формулирования цели</p> <p>42. Неверно, что ... является правилом организации эффективного отдыха:</p> <p>а) ритмичность б) концентрация в) смена контекста</p> <p>43. Золотое правило тайм-менеджмента — это...</p> <p>а) Соблюдение правил выполнения задач б) Выполнение задач в условиях ограничений в) Соблюдение сроков выполнения задач</p> <p>44. Принцип, согласно которому соотношение работы и отдыха должно строиться так, чтобы к концу естественного периода (день, неделя, год) достигался нормальный уровень работоспособности:</p> <p>а) бездефектность работ; б) бездефицитность сил в) безраздельность условий.</p> <p>45. Этот метод применяется для планирования в личной работе, отличается от обычного нечеткой привязкой задач к времени:</p> <p>а) график Гантта б) пирамида А.Маслоу; в) тест Г. Мюнстерберга.</p> <p>46. Метод привязки задач к времени, заключающийся в создании системы структурирования внимания, обеспечивающей появление указателей на задачи «в поле зрения» по мере приближения оптимального времени для их выполнения:</p> <p>а) метод швейцарского сыра б) слоновая техника в) метод структурирования внимания</p> <p>47. Листок для учета затрат времени:</p> <p>а) тайм-шит б) тайм-бит; в) тайм-аут.</p> <p>48. Одна из наиболее характерных причин дефицита времени:</p> <p>а) несоответствие работника и занимаемой им должности + б) соответствие работника и занимаемой им должности в) умение контролировать свои потребности.</p> <p>49. Одна из наиболее характерных причин дефицита времени: УК 6</p> <p>а) адекватная оценка своих способностей, скорости работы, результативности б) неадекватная оценка своих способностей, скорости работы, результативности в) соответствие работника и занимаемой им должности</p>
--	--	--	--	--

				<p>50. Одна из наиболее характерных причин дефицита времени:</p> <p>а) неумение контролировать свои потребности б) умение контролировать свои потребности в) плановость работы.</p> <p>51. Беспокойство менеджера из-за недостатка времени можно определить по следующему признаку:</p> <p>а) сосредоточение на работе б) частые телефонные звонки и визиты посетителей не дают сосредоточиться на основной работе в) своевременные ответы на письма.</p> <p>52. Технология, позволяющая использовать невосполнимое время жизни в соответствии со своими личными и бизнес-целями и ценностями:</p> <p>а) Тайм-менеджмент б) Смарт-менеджмент в) Лайм-менеджмент.</p> <p>53. Беспокойство менеджера из-за недостатка времени можно определить по следующему признаку:</p> <p>а) своевременное завершение работы б) сосредоточение на работе в) из-за нехватки времени в течение рабочего дня менеджер вынужден завершать работу дома</p> <p>54. Эффективный инструмент для планирования и контроля сложно структурированных задач с конкретными сроками:</p> <p>а) одномерный график б) трехмерный график в) двухмерный график</p> <p>55. Учет расходов личного времени путем простой письменной фиксации:</p> <p>а) выписка б) заметка в) хронометраж</p> <p>56. Удачный момент для решения задачи, удачный шанс, нелинейное время:</p> <p>а) кайрос б) майрос в) сайрос</p> <p>57. Какие два понятия позволяют определить проактивность произвольного взятого человека?</p> <p>а) круг влияния и круг забот б) круг потребностей и круг обязанностей в) круг ценностей и круг целей.</p> <p>58. В современных компаниях основным средством корпоративной коммуникации является</p> <p>а) телефонные переговоры б) электронная почта в) «сарафанное радио» совещания</p> <p>59. Делегирование задач – это:</p> <p>а) постановка задач подчиненным с определением необходимых полномочий и ресурсов, ответственности за неисполнение+ б) управление человеком собственной деятельностью, организация выполнения задач и</p>
--	--	--	--	---

				<p>распределения ресурсов</p> <p>в) планирование, учитывающее не только временные рамки, но и определенные условия и обстоятельства, благоприятные для решения конкретной задачи.</p> <p>60. Как утверждается ТМ – стандарт?</p> <p>а) приказом первого лица компании+</p> <p>б) отделом менеджмента качества</p> <p>в) отделом стандартизации IT-подразделением.</p>
--	--	--	--	--

Ключи к заданиям:

Дисциплина	Семестр изучения			Шифр индикатора	Ключи к заданиям
	ОФО	ЗФО	ОЗФО		
Тайм-менеджмент	5	7		УК-6.1	<p>1. Речь идет о совокупности методов, которые помогают людям наиболее эффективно распоряжаться временем так, чтобы добиваться максимально высоких результатов в любых начинаниях. Основная задача тайм-менеджмента состоит в том, чтобы помочь людям добиваться поставленных целей, грамотно управляя собственной жизнью.</p> <p>2. Тайм-менеджмент помогает понять, сколько времени необходимо уделять и тратить на конкретный вид деятельности, каким образом происходит планирование и организация распределения времени, которое необходимо потратить на конкретную задачу, чтобы выбрать правильные методы и достичь поставленных целей.</p> <p>3. Основные принципы тайм-менеджмента формируются на основе четырех составляющих: хронометраж и контроль времени, оптимизация временных затрат, планирование дня/недели/месяца, создание мотивации.</p> <p>4. Главная цель тайм-менеджмента — делать как можно больше, снизив временные затраты и понизив уровень стресса человека. То есть, тайм-менеджмент — это не только модное слово из круга управленцев, которым они описывают условия достижения своего успеха.</p> <p>5. Прием первый: планирование - один из важнейших элементов управления временем. Суть состоит в том, что время, потраченное на планирование, сокращает время, необходимое на работу в целом. В процессе планирования принимаются решения о том, что, когда и как следует вам сделать. Любое планирование современные специалисты рекомендуют проводить в два этапа: составить список и определить приоритеты. Прием второй заключается в эффективной работе с информацией. Здесь самое важное не впадать в крайность и впитывать, как губка, всю входящую информацию. Понятно, что чем больше информации собрано для анализа руководителем, тем меньше вероятность пойти по неверному или нерациональному пути. Прием третий: готовность выполнять неприятные дела. Каждому из нас время от времени приходится сталкиваться с вопросами, которые нам неинтересны или же вовсе противны. Многие стараются дела эти отодвинуть как можно дальше, отложить в дальний ящик и всячески отлынивают, что еще больше увеличивает затраты времени на их исполнение.</p> <p>6. Тайм-менеджмент - весьма универсальный навык, не имеющий, по большому счету, культурных границ. И в западных, и в российских тренинговых программах сейчас в основном используются исконно западные технологии: постановка целей по SMART, расстановка приоритетов по методу Эйзенхауэра, принцип Паретто и др. (хотя и российские исследователи успели внести в теорию ТМ свой положительный вклад. Тайм-менеджмент Российской Федерации пока далек от заданных глобализацией параметров на всех уровнях: от отдельной фирмы до общества в целом. Сейчас ведущими менеджерами активно дискутируются возможности развития тайм-менеджмента в России по принципу одной из западных «моделей». Однако без учета нашего национального менталитета,</p>

				<p>исторически сложившихся отличий в теории и практике управления, ни один метод использования времени рационально нельзя приложить к российским условиям.</p> <p>7. Определите, когда у вас ключевые даты по каждому предмету, сколько материала надо освоить и попробуйте заниматься по 20-40 минут каждый день. Информация будет усваиваться более эффективно и накапливаться в долгой памяти. Так вы поймете больше материала и перед экзаменом вам останется только все повторить.</p> <p>8. Тайм-менеджмент — это совокупность техник, которые помогают правильно распределять силы и время для большей эффективности в работе. Термин дословно переводится как «управление временем». Речь идет о времени как о ресурсе. Ограниченное количество секунд жизни каждый человек вправе использовать на свое усмотрение. Кто-то тратит их на развлечения или лежание на диване, а кто-то «оплачивает» учёбу, карьерный рост или путешествия.</p> <p>9. В большинстве случаев процесс тайм-менеджмента включает в себя следующие составные элементы: управление эмоциями и работоспособностью, расстановка приоритетов, фиксирование и постановка задач, достижение поставленных целей, подведение итогов. Умение управлять своими эмоциями и работоспособностью — это необходимое условие успешной реализации тайм-менеджмента.</p> <p>10. В нашей стране велик удельный вес затрат времени на выполнение рутинной работы в бюджете времени руководителей. Это говорит о проблемах с делегированием у российских менеджеров. Многие из них не делегируют рутинную работу либо из-за того, что подчиненные и так загружены работой, либо из-за того, что считают, что сами выполнят эту работу лучше. В результате менеджеру не хватает времени на действительно важные, перспективные задачи. Еще одна особенность в использовании рабочего времени заключается в том, что в российских компаниях более распространены дружеские отношения между коллегами. Многие предпочитают начинать рабочий день с неформального общения с коллегами, а не с важнейших дел; обсуждение условий контракта может плавно перейти в дружескую беседу.</p> <p>11. Ресурсно-календарное планирование – это процесс наложения ресурсного плана на расписание проекта. Ресурсное планирование заключается в поиске некоего баланса между временем, которое необходимо затратить на выполнении той или иной работы, и ресурсами, которые требуются для данной работы.</p> <p>12. Персональный информационный менеджер, ПИМ - компьютерная программа, служащая для облегчения работы с разного рода личной информацией. В простейшем случае это программа, выполняющая функции персонального организера. Более сложные программы имеют дополнительные функции, позволяющие вести совместное планирование и организовывать совместную работу над проектами.</p> <p>13. К основным отличительным признакам отечественной (в широком смысле «бывшего СССР») школы организации времени можно отнести:</p> <ol style="list-style-type: none">1. Большой акцент на хронометраж времени по сравнению с планированием, в частности такое “know-how” как выработка «эффективного мышления» с помощью хронометража;2. Широчайшее применение к задачам личного тайм-менеджмента подходов и методов других дисциплин, не свойственное западным специалистам по тайм-менеджменту, как правило чрезвычайно узко специализирующимся на этой тематике и не способным привлекать к ее развитию другие дисциплины;3. Взгляд на управление личным временем в широком общественном и государственном контексте, как на инструмент преобразования людей, бизнеса и общества, а не просто технику управления задачами. <p>14. Неоднородность времени - это совокупность следующих признаков: сложность,</p>
--	--	--	--	---

				<p>многогранность, многослойность, изменчивость, раздробленность, изменяемость. В результате рассмотрения пространства и времени под таким углом зрения яснее выделяется структура изучаемых категорий, показывающая сущность соответствующих понятий.</p> <p>15. Кастомизация методов управления – дифференциация методов управления людьми в зависимости от их склонностей и предпочтений, поиск «индивидуального подхода» к каждому сотруднику. Термин введен нами по аналогии с кастомизацией товаров и услуг, приходящей на смену господствовавшей в XX веке стандартизации.</p> <p>16. Этот раздел стандарта содержит правила «тайм-менеджерского» взаимодействия «по горизонтали», между не подчиненными друг другу сотрудниками. Это наиболее значимая область для корпоративного стандарта, поскольку именно вопросы взаимоотношения сотрудников, согласования индивидуальных целей, планов и приоритетов, в условиях неизбежных функциональных и личностных конфликтов, требуют корпоративного централизованного регулирования.</p> <p>17. Классический ТМ, сложившийся в 70-е г.г. XX в., можно охарактеризовать жесткостью (негибкостью) предлагаемых систем, акцентом внимания на планирование и структурирование деятельности. В конце XX в. этот подход был подвергнут активной критике как в отечественных, так и в западных работах. Суть критики сводится к неадекватности классических подходов 1. непредсказуемости среды, 2. психологии людей, спонтанных и эмоциональных по типу личности. Основным своим вкладом в постклассический тайм-менеджмент считается системный подход к созданию технологий работы с хаосом и неопределенностью (как внутренними, так и внешними), являющийся логическим следующим шагом после эмоциональной критики классического тайм-менеджмента, характерной для современных некомпьютерных западных работ в этой области.</p> <p>18. Восприятие времени - образное отражение таких характеристик явлений окружающей действительности, как длительность, скорость протекания и последовательность. Эффективность конкретных техник тайм-менеджмента зависит от того, к какому типу восприятия времени вы относитесь. Ричард Льюис и Эдвард Холл выделили четыре основных типа восприятия времени: линейный, параллельный, циклический и социальный. Гармонизация - это процесс оптимального взаимодействия различных структур в составе целого. Предметом коррекции межличностных взаимодействий в коллективе являются феномены межличностного взаимодействия.</p> <p>19. Гармонизируемый процесс взаимодействия коллектива - социально обусловленная и нравственно одухотворенная целостность взаимодействующих на основе (сотрудничества между собой, окружающей средой, духовными и материальными ценностями её субъектов.) Взаимодействие представляет собой способ организации совместной деятельности, которая осуществляется на основании социальной перцепции и с помощью общения.</p> <p>20. Показатели качества для всех типов классификации формируются одним и тем же способом: суммируются все затраты времени по соответствующей категории (например, все «основные» затраты времени, которые относятся к дипломному проекту), что дает абсолютный показатель. Если эту сумму поделить на время «брутто», получится относительный показатель (например, доля расходов времени на дипломную работу в общей структуре расходов). И те и другие показатели дают максимум информации при отслеживании их в динамике.</p> <p>21. Управление вниманием является неотъемлемой частью успешного планирования и достижения поставленных целей. И одним из главных методов этой системы является</p>
--	--	--	--	--

				<p>структурирование внимания</p> <p>Суть методики заключается в разделении всего фокуса на несколько понятных групп:</p> <ol style="list-style-type: none">1. Фокус внимания. Область, соответствующая вашему текущему сознанию. Лишь одна задача может соответствовать этому уровню.2. Ближайшее внимание. Эта область соответствует так называемому предсознанию. На данной ступени внимания может находиться от 5 до 9 объектов одновременно, или же — небольших задач.3. Область далекого внимания. Эта ступень соответствует подсознанию. Вся информация, что не попала в первые 2 пункта, находится именно здесь. <p>22. Стратегическое самоопределение, стратегическое позиционирование – элемент персонального стратегического планирования, «отвечающий» за определение ключевых аспектов личной стратегии (базовые ценности и приоритеты, личная миссия), на основе которых строится прогнозирование и планирование.</p> <p>23. Персональный реинжиниринг — фундаментальное и полное переосмысление жизненных целей объекта, и последующее перестроение повседневного быта под достижение данных целей. Главным условием успешной реализации персонального реинжиниринга является полная «пропись» новой структуры. Начиная от каких-то повседневных привычек и заканчивая глобальной жизненной целью.</p> <p>24. Тотальное управление качеством (TQM) — это непрерывный процесс обнаружения и уменьшения или устранения ошибок. Он используется для оптимизации управления цепочкой поставок, улучшения обслуживания клиентов и обеспечения обучения сотрудников. Основное внимание уделяется повышению качества продукции организации, включая товары и услуги, путем постоянного улучшения внутренних практик. Общее управление качеством направлено на обеспечение ответственности всех сторон, вовлеченных в производственный процесс, за общее качество конечного продукта или услуги.</p> <p>25. Моделирование предельных ситуаций – метод выявления личных ценностей и приоритетов, заключающийся в моделировании, мысленном проживании ситуаций совершения поступка, жизненно важного выбора между взаимоисключающими возможностями.</p> <p>26. Лестница тайм-менеджмента-модель управления собой, разбивающая личный тайм-менеджмент на три уровня: эффективность (управление сроками, задачами, ресурсами времени, производительностью труда, и т.п.), стратегия (определение личной стратегии и долгосрочных целей), философия (определение личных ценностей). Модель позволяет связать мировоззренческий и оперативный уровни в деятельности и управлении личным временем.</p> <p>27. Сущность любого управления и координации — создание предсказуемости с помощью некоторых норм — правил, стандартов, планов, целей и т. д. Когда мы говорим о "встраивании" тайм-менеджмента в систему управления фирмой, мы неминуемо приходим к теме тех или иных корпоративных стандартов, как бы они ни назывались — правилами, должностными инструкциями, регламентами и т. п. Корпоративный тайм-менеджмент — это инструмент построения всей системы работы компании, позволяющий как можно более эффективно использовать время каждого работника. Сейчас стало нормой то, что топ-менеджеры организаций берут на себя огромный объем работы. Даже обычным сотрудникам передается все больше полномочий. Поэтому изыскание резервов времени становится жизненно необходимой задачей.</p> <p>28. Корпоративный тайм-менеджмент — это инструмент построения всей системы работы компании, позволяющий как можно более эффективно использовать время</p>
--	--	--	--	--

				<p>каждого работника. Сейчас стало нормой то, что топ-менеджеры организаций берут на себя огромный объем работы. Даже обычным сотрудникам передается все больше полномочий. Поэтому изыскание резервов времени становится жизненно необходимой задачей.</p> <p>29. Порядок и хаос имеют свои минусы и плюсы, совокупность которых можно условно назвать <i>полезностью порядка</i> и <i>полезностью хаоса</i>. Из чего могут состоять эти показатели полезности? Приведем несколько примеров.</p> <p>1. Затраты времени на поиск нужного объекта. Обычно выше у хаоса, но если привычный хаос заменяют непривычным порядком, то, скорее, наоборот.</p> <p>2. Повреждение объектов из-за неподходящих условий хранения (скорее выше у хаоса); затраты места на хранение (скорее выше у хаоса); затраты технических средств на хранение (скорее выше у порядка).</p> <p>3. Эстетические параметры (сугубо индивидуальны – кому-то хаос нравится больше).</p> <p>4. Затраты времени и средств на поддержание порядка (у порядка выше). Особенно важны для личной работы такие средства, как память и внимание, необходимые для удержания порядка в голове.</p> <p>30. «Проектная» система целей предполагает разделение модели деятельности на абстрактный (ключевые области, надцели, «дерзкие цели») и конкретный (задачи, проекты) уровни, не находящиеся в жесткой взаимосвязи (проекты вносят вклад в достижение надцелей, движение в задаваемом ими направлении, но не являются элементами декомпозиции надцелей). «Функциональная» система целей (по аналогии с функциональной системой управления фирмой)-принятый в классическом тайм-менеджменте способ структурирования деятельности, при котором она разбивается на ключевые области; в них ставятся цели; цели разбиваются на задачи и мероприятия.</p>
Тайм-менеджмент	5	7	УК-6.2	<p>31. б</p> <p>32. в</p> <p>33. а</p> <p>34. в</p> <p>35. в</p> <p>36. в</p> <p>37. б</p> <p>38. а</p> <p>39. б</p> <p>40. б</p> <p>41. б</p> <p>42. б</p> <p>43. в</p> <p>44. б</p> <p>45. а</p> <p>46. в</p> <p>47. а</p> <p>48. а</p> <p>49. б</p> <p>50. а</p> <p>51. б</p> <p>52. а</p> <p>53. в</p> <p>54. в</p>

					55. в 56. а 57. а 58. б 59. а 60. а
--	--	--	--	--	--

Для каждой компетенции ФОС сохраняется отдельным файлом.

Имя файла: код ООП_профиль*_код компетенции

* профиль писать сокращенно (не более 10 символов)

**** Количество заданий по каждой компетенции не менее 60**

**** Должно выполняться требование по соотношению заданий закрытого и открытого типа 50/50 (закрытого типа – тесты; открытого типа – вопросы, задачи, расчетные и ситуационные задачи, кейсы и т.д.)**

ОЦЕНОЧНЫЕ МАТЕРИАЛЫ ДЛЯ ПРОВЕРКИ СФОРМИРОВАННОСТИ КОМПЕТЕНЦИИ

Направление подготовки/специальность:

Код	23.03.03
Название	Эксплуатация транспортно-технологических машин и комплексов
Направленность/профиль	
Шифр компетенции	УК-7
Название компетенции	Способен поддерживать должный уровень физической подготовленности для обеспечения полноценной социальной и профессиональной деятельности

Индикаторы достижения компетенции:

Шифр индикатора	УК-7.1
Наименование индикатора	Знает основные средства и методы физического воспитания
Шифр индикатора	УК-7.2
Наименование индикатора	Умеет подбирать и применять методы и средства физической культуры для совершенствования основных физических качеств
Шифр индикатора	УК-7.3
Наименование индикатора	Владеет методами и средствами физической культуры для обеспечения полноценной социальной и профессиональной деятельности

Формирование компетенции:

Дисциплина	Семестр изучения			Шифр индикатора	Задания (тесты, вопросы, задачи, расчетные и ситуационные задачи, кейсы и т.д.)**
	ОФО	ЗФО	ОЗФО		
Физическая культура и спорт	1	1		УК-7.1	
Элективные дисциплины (модули) по физической культуре и спорту	6	4		УК-7.1	
Физическая культура и спорт	1	1		УК-7.2	
Элективные дисциплины (модули) по физической культуре и спорту	6	4		УК-7.2	
Физическая культура и спорт	1	1		УК-7.3	
Элективные дисциплины (модули) по физической культуре и спорту	6	4		УК-7.3	

Ключи к заданиям:

Дисциплина	Семестр изучения			Шифр индикатора	Ключи к заданиям
	ОФО	ЗФО	ОЗФО		
Физическая культура и спорт	1	1		УК-7.1	
Элективные дисциплины (модули) по физической культуре и спорту	6	4		УК-7.1	
Физическая культура и спорт	1	1		УК-7.2	
Элективные дисциплины (модули) по физической культуре и спорту	6	4		УК-7.2	

Физическая культура и спорт	1	1		УК-7.3	
Элективные дисциплины (модули) по физической культуре и спорту	6	4		УК-7.3	

Для каждой компетенции ФОС сохраняется отдельным файлом.

Имя файла: код ООП_профиль*_код компетенции

* профиль писать сокращенно (не более 10 символов)

** **Количество заданий по каждой компетенции не менее 60**

** **Должно выполняться требование по соотношению заданий закрытого и открытого типа 50/50 (закрытого типа – тесты; открытого типа – вопросы, задачи, расчетные и ситуационные задачи, кейсы и т.д.)**

ОЦЕНОЧНЫЕ МАТЕРИАЛЫ ДЛЯ ПРОВЕРКИ СФОРМИРОВАННОСТИ КОМПЕТЕНЦИИ

Направление подготовки/специальность:

Код	23.03.03
Название	Эксплуатация транспортно-технологических машин и комплексов
Направленность/профиль	
Шифр компетенции	УК-8
Название компетенции	Способен создавать и поддерживать в повседневной жизни и в профессиональной деятельности безопасные условия жизнедеятельности для сохранения природной среды, обеспечения устойчивого развития общества, в том числе при угрозе и возникновении чрезвычайных ситуаций и военных конфликтов

Индикаторы достижения компетенции:

Шифр индикатора	УК-8.1
Наименование индикатора	Знает опасные и вредные факторы жизнедеятельности, возможные угрозы для человека, общества и природы
Шифр индикатора	УК-8.2
Наименование индикатора	Прогнозирует уровень безопасных условий жизнедеятельности в бытовых и профессиональных условиях для обеспечения устойчивого развития общества, способен участвовать в их создании
Шифр индикатора	УК-8.3
Наименование индикатора	Умеет создавать и сохранять безопасные условия жизнедеятельности, в том числе при угрозе и возникновении чрезвычайных ситуаций и военных конфликтов
Шифр индикатора	УК-8.4
Наименование индикатора	Способен к участию в ликвидации последствий чрезвычайных ситуаций
Шифр индикатора	УК-8.5
Наименование индикатора	Знает и умеет применять приёмы первой помощи
Шифр индикатора	УК-8.6
Наименование индикатора	Знает и умеет применять навыки, необходимые для выполнения воинского долга и обязанности по защите своей Родины при угрозе и возникновении военных конфликтов

Формирование компетенции:

Дисциплина	Семестр изучения			Шифр индикатора	Задания (тесты, вопросы, задачи, расчетные и ситуационные задачи, кейсы и т.д.)**
	ОФО	ЗФО	ОЗФО		
Безопасность жизнедеятельности	5	6		УК-8.1	1. Опасный производственный фактор – это фактор, при наличии которого возникает: а) плохое самочувствие б) производственная травма в) некомфортное состояние у работника г) профессиональное заболевание 2. Вредный производственный фактор – это фактор, при наличии которого возникает:

				<p>а) производственная травма б) некомфортное состояние у работника в) профессиональное заболевание г) плохое самочувствие 3. Негативный производственный фактор, представляющий собой беспорядочное сочетание звуков различной частоты и силы называется... 4. Негативный производственный фактор, который появляется при колебаниях отдельных точек или целой механической системы относительно каких-либо первоначальных положений называется..... 5. Центральное понятие науки о безопасности жизнедеятельности: а) опасность; б) безопасность; в) антропоцентризм; г) риск; 6. Опасность-это: а) процесс распознавания образа опасности, установления возможных причин, вероятности проявления, величины и последствий опасности; б) заболевание, следствием которого может стать летальный исход, инвалидность; в) совокупность факторов среды обитания, воздействующих на человека; г) явления, процессы, объекты, свойства предметов, способные в определенных условиях причинить ущерб здоровью человека; 7. Риск – это: а) частота реализации опасности; б) опасность потерять здоровье; в) вероятность нанесения вреда здоровью; г) опасность получения травмы; 8. Что такое «приемлемый риск»? а) степень риска, не приводящая к гибели человека; б) минимальная величина риска, которая достижима по техническим, экономическим и технологическим возможностям; в) риск, оцениваемый вероятностью смертельных случаев в единицу времени; г) риск, не представляющий непосредственной угрозы здоровью и жизни человека; 9. Индивидуальный риск а) это опасность для двух человек; б) характеризует реализацию опасности для отдельного работника; в) это травмирование двух или трех человек; 10. Коллективный риск - а) это вероятность проявления опасности того или иного вида группы работников; б) это травмирование или гибель одного человек от воздействия опасных и вредных производственных факторов; в) это травмирование или гибель двух или более человек от воздействия электромагнитных производственных факторов 11. Количественная характеристика опасности, определяемая частотой реализации опасностей называется..... 12. Состояние деятельности, при которой с определенной вероятностью исключено проявление опасностей, а уровень риска деятельности не превышает приемлемый уровень называется.....</p>
Безопасность	5	6	УК-8.2	13. Наиболее полный и правильный перечень существующих инструктажей по

жизнедеятельности					<p>безопасности труда:</p> <p>а) вводный, первичный, повторный, внеплановый, целевой б) вводный, повторный, внеплановый, целевой в) первичный на рабочем месте, повторный, внеплановый, целевой г) первичный на рабочем месте, целевой, внеплановый</p> <p>14. Что НЕ относится к средствам индивидуальной защиты? а) одежда специальная защитная б) средства защиты глаз в) средства защиты головы г) вентиляционные системы д) средства дерматологические защитные е) средства защиты органов дыхания</p> <p>15. Техническое устройство, предназначенное для предупреждения поражения работника электрическим током называется.....</p> <p>16. Техническое устройство, предназначенное для замены загрязненного воздуха помещений свежим и чистым воздухом называется...</p> <p>17. Специалист по охране труда проводит инструктаж по охране труда со всеми вновь поступающими на работу, со студентами, прибывшими на практику, и с командированными работниками. Этот инструктаж называется.....</p> <p>18. Инструктаж по охране труда, который проводит непосредственный руководитель производственного участка в начале первой рабочей смены называется.....</p> <p>19. Инструктаж по охране труда, который проводит непосредственный руководитель производственного участка при изменении технологического процесса называется.....</p> <p>20. Метод анализа производственного травматизма, основанный на обобщении данных, содержащихся в актах расследования несчастных случаев по форме Н-1 называется.....</p> <p>21 Метод анализа производственного травматизма, который заключается в детальном всестороннем изучении комплекса условий труда на конкретном производственном участке называется.....</p> <p>22. Метод анализа производственного травматизма, который имеет целью выявить на плане предприятия участки или рабочие места с повышенной травмоопасностью называется.....</p> <p>23. Инструкции по охране труда для работников разрабатываются и утверждаются сроком: а) на 1 год б) на 2 года в) на 3 года г) на 5 лет</p> <p>24. Какой вид инструктажа по охране труда не предусмотрен? а) вводный инструктаж. б) первичный инструктаж на рабочем месте. в) вторичный инструктаж на рабочем месте. г) повторный инструктаж на рабочем месте. д) внеплановый инструктаж.</p>
Безопасность жизнедеятельности	5	6		УК-8.3	<p>25. Система сохранения жизни и здоровья работников в процессе трудовой деятельности называется... а) производственной санитарией б) охраной труда в) техникой безопасности</p>

				<p>г) трудовой дисциплиной</p> <p>26. Какого класса в классификации условий труда по степени вредности и (или) опасности не существует?</p> <p>а) оптимальные условия труда б) допустимые условия труда в) умеренные условия труда г) вредные условия труда д) опасные условия труда</p> <p>27. Техническое устройство, предназначенное для предупреждения работников о возникновении внештатной (аварийной) ситуации или нарушениях в работе оборудования называется...</p> <p>28. Цвет, используемый для обозначения нормальной работы машин и механизмов называется...</p> <p>29. Цвет, используемый для обозначения очевидной опасности или запрещающий выполнение определенных действий называется...</p> <p>30. Цвет, используемый для предупреждения о возможной опасности называется...</p> <p>31. Цвет, используемый для обозначения конкретного указания или общей информации называется...</p> <p>32. Негативный производственный фактор, который возникает при выполнении операций налива или слива жидкостей, движении по трубам воздуха, работе ременных передач или транспортирующих устройств называется.....</p> <p>33. Защитное заземление обеспечивает:</p> <p>а) защиту человека от поражения электрическим током б) защиту оборудования от короткого замыкания в) защиту помещения от удара молнии г) защиту от коррозии оборудования</p> <p>34. Средства защиты от опасных факторов: ограждения, предупредительная сигнализация, блокировочные устройства, защитные экраны, ограничители и предохранители называются:</p> <p>а) коллективными б) индивидуальными в) основными г) обязательными</p> <p>35. Единая государственная система предупреждения и ликвидации чрезвычайных ситуаций создана с целью защиты:</p> <p>а) населения и территории от нападения вероятного противника б) населения и территорий от чрезвычайных ситуаций в) населения и территорий от криминальных ситуаций г) населения от экономической нестабильности</p> <p>36. Важнейшей характеристикой аварийно-химически опасных веществ является.....</p>
Безопасность жизнедеятельности	5	6	УК-8.4	<p>37. Услышав прерывистые гудки предприятий и завывание сирен необходимо:</p> <p>а) укрыться в убежище б) включить радио или телеприемник на местной программе передач и прослушать сообщение органов ГОЧС в) срочно приготовиться к эвакуации</p> <p>38. Сирены и прерывистые гудки предприятий и транспортных средств обозначают сигнал оповещения:</p> <p>а) «Внимание всем!»</p>

				<p>б) «Тревога!» в) «Внимание! Опасность!» г) «Воздушная тревога!»</p> <p>39. Обстановка на определенной территории, сложившаяся в результате аварии, катастрофы, опасного природного явления, ведения боевых действий или террористического акта или вследствие этих действий и актов, или иного бедствия, которая может повлечь или повлекла за собой человеческие жертвы среди населения, ущерб здоровью людей или окружающей среде, значительные материальные потери нарушение условий жизнедеятельности людей называется.....</p> <p>40. Временное перемещение населения из опасной зоны ЧС для временного проживания в безопасные районы называется.....</p> <p>41. Сбор и передача данных о медицинской обстановке в зоне чрезвычайной ситуации называется медицинской....</p> <p>42. В каком году была создана Российская единая система предупреждения и ликвидации чрезвычайных ситуаций (РСЧС): а) 2001 б) 1997 в) 1992 г) 1995</p> <p>43. Масштаб какой из перечисленных ниже ЧС наибольший: а) межрегиональная ЧС б) муниципальная ЧС а. в) межмуниципальная ЧС</p> <p>44. К основным мероприятиям инженерной защиты населения от ЧС техногенного характера относится: а) привлечение населения к строительству специальных укрытий б) обеспечение населения средствами индивидуальной защиты а. в) укрытие людей в защитных сооружениях</p> <p>45. Укажите опасности природного происхождения: а) наводнение б) шум в) взрывоопасные производства г) вибрация</p> <p>46. Террористические акты относятся к: а) чрезвычайным ситуациям социального характера б) политическим требованиям в) военной операции г) социально-экономическим проявлениям</p> <p>47. В случае угрозы возникновения чрезвычайной ситуации проводится: а) упреждающая эвакуация. б) экстренная эвакуация. в) региональная эвакуация. г) местная эвакуация.</p> <p>48. Чрезвычайные ситуации технического характера по масштабу распространения подразделяются на: а) локальные, местные, территориальные, региональные, федеральные, трансграничные. б) лесные, степные, горные, равнинные, речные, морские, ландшафтные. в) муниципальные, городские. районные, областные, всероссийские. всесоюзные.</p>
--	--	--	--	--

					г) городские, деревенские, сельские, поселковые. д) лесные, степные, наземные. воздушные.
Безопасность жизнедеятельности	5	6		УК-8.5	<p>49. Какой из перечисленных порядков проведения сердечно-легочной реанимации является верным?</p> <p>а) восстановление проходимости верхних дыхательных путей, искусственная вентиляция легких, наружный (непрямой) массаж сердца. б) искусственная вентиляция легких, восстановление проходимости верхних дыхательных путей, наружный (непрямой) массаж сердца. в) наружный (непрямой) массаж сердца, восстановление проходимости верхних дыхательных путей, искусственная вентиляция легких.</p> <p>50. Какой из перечисленных способов применяется для временной остановки наружных кровотечений?</p> <p>а) прижатие кровотока сосуда. б) наложение давящей повязки или кровоостанавливающего жгута. в) придание поврежденной конечности приподнятого положения. г) все перечисленные способы.</p> <p>51. Нарушение анатомической целостности или физиологических функций органов и тканей, возникшие в результате внешнего воздействия называется</p> <p>52. Выхождение крови из поврежденного сосуда называется</p> <p>53. Полное или частичное нарушение целостности кости при нагрузке, превышающей прочность травмируемого участка скелета называется</p> <p>54. Стойкое взаимное смещение суставных концов сочленяющихся костей за пределы их физиологической подвижности, сопровождающееся нарушением функций сустава, называется</p> <p>55. Тяжелая остро развивающаяся общая реакция организма в результате воздействия экстремальных факторов называется.....</p> <p>56. Повреждение тканей организма, вызванное действием высокой температуры, волновым (в том числе электромагнитным) воздействием, ионизирующим облучением, а также действием некоторых химических веществ называется.....</p> <p>57. Комплекс мер, направленных на поддержание оборота воздуха через лёгкие у человека (или животного), переставшего дышать называется.....</p> <p>58. Комплекс мер, направленных на поддержание кровообращения у человека при остановке сердцебиения называется.....</p> <p>59. Что необходимо сделать в случае отсутствия у пострадавшего сознания и дыхания после воздействия на него электрического тока?</p> <p>а) провести сердечно-легочную реанимацию приложить холод к голове пострадавшего б) вывести пострадавшего из бессознательного состояния неожиданным для него действием (облить холодной водой, громко крикнуть) в) массирующими движениями размять поврежденные ткани в местах входа, выхода и на пути движения тока</p> <p>60. Какое положение следует придать пострадавшему при обмороке?</p> <p>а) положение лежа на животе б) положение сидя или полусидя в) положение лежа на спине с приподнятыми и согнутыми в коленях ногами г) боковое положение</p>
Основы военной подготовки	6	6		УК-8.6	1. Какое количество уставов содержит сборник "Общевоинские Уставы Вооруженных Сил Российской Федерации"

				<p>a) 1 б) 2 в) 3 г) 4</p> <p>2. Укажите верный перечень уставов входящих уставов в сборник "Общевоинские Уставы Вооруженных Сил Российской Федерации"</p> <p>a) устав внутренней службы; дисциплинарный устав, строевой устав б) дисциплинарный устав, устав гарнизонной и караульной службы, строевой устав в) устав внутренней службы; дисциплинарный устав, устав гарнизонной и караульной службы, строевой устав г) устав внутренней службы; дисциплинарный устав, устав гарнизонной и караульной службы</p> <p>3. Распоряжение командира (начальника), обращенное к подчиненным и требующее обязательного выполнения определенных действий, соблюдения тех или иных правил или устанавливающее какой-нибудь порядок называется...</p> <p>4. Форма доведения командиром (начальником) задач до подчиненных по частным вопросам называется.....</p> <p>5. Строгое и точное соблюдение всеми военнослужащими порядка и правил, установленных законами Российской Федерации, общевоинскими уставами Вооруженных Сил Российской Федерации (далее - общевоинские уставы) и приказами командиров (начальников) называется.....</p> <p>6. Что определяет устав внутренней службы</p> <p>a) права и обязанности военнослужащих Вооруженных Сил и взаимоотношения между ними б) сущность воинской дисциплины, обязанности военнослужащих по ее соблюдению, виды поощрений и дисциплинарных взысканий в) предназначение, порядок организации и несения гарнизонной и караульной служб, права и обязанности должностных лиц гарнизона и военнослужащих, несущих эти службы г) строевые приемы и движение без оружия и с оружием; строи подразделений и воинских частей в пешем порядке и на машинах; порядок выполнения воинского приветствия, проведения строевого смотра</p> <p>7. Что определяет дисциплинарный устав:</p> <p>a) права и обязанности военнослужащих Вооруженных Сил и взаимоотношения между ними б) сущность воинской дисциплины, обязанности военнослужащих по ее соблюдению, виды поощрений и дисциплинарных взысканий в) предназначение, порядок организации и несения гарнизонной и караульной служб, права и обязанности должностных лиц гарнизона и военнослужащих, несущих эти службы г) строевые приемы и движение без оружия и с оружием; строи подразделений и воинских частей в пешем порядке и на машинах; порядок выполнения воинского приветствия, проведения строевого смотра</p> <p>8. Что определяет устав гарнизонной и караульной служб:</p> <p>a) права и обязанности военнослужащих Вооруженных Сил и взаимоотношения между ними б) сущность воинской дисциплины, обязанности военнослужащих по ее соблюдению, виды поощрений и дисциплинарных взысканий</p>
--	--	--	--	---

				<p>в) предназначение, порядок организации и несения гарнизонной и караульной служб, права и обязанности должностных лиц гарнизона и военнослужащих, несущих эти службы</p> <p>г) строевые приемы и движение без оружия и с оружием; строи подразделений и воинских частей в пешем порядке и на машинах; порядок выполнения воинского приветствия, проведения строевого смотра</p> <p>9. Что определяет строевой устав:</p> <p>а) права и обязанности военнослужащих Вооруженных Сил и взаимоотношения между ними</p> <p>б) сущность воинской дисциплины, обязанности военнослужащих по ее соблюдению, виды поощрений и дисциплинарных взысканий</p> <p>в) предназначение, порядок организации и несения гарнизонной и караульной служб, права и обязанности должностных лиц гарнизона и военнослужащих, несущих эти службы</p> <p>г) строевые приемы и движение без оружия и с оружием; строи подразделений и воинских частей в пешем порядке и на машинах; порядок выполнения воинского приветствия, проведения строевого смотра</p> <p>10. Военнослужащий РФ обязан:</p> <p>а) быть верным Военной присяге, беззаветно служить своему народу, мужественно, умело, не щадя своей крови и самой жизни, защищать Российскую Федерацию, выполнять воинский долг, стойко переносить трудности военной службы;</p> <p>б) строго соблюдать Конституцию и законы Российской Федерации, выполнять требования воинских уставов;</p> <p>в) постоянно овладевать военными профессиональными знаниями, совершенствовать свою выучку и воинское мастерство;</p> <p>г) все варианты верны</p> <p>11. Строгое соблюдение военнослужащими определенных федеральными законами, общевойсковыми уставами и иными нормативными правовыми актами Российской Федерации правил размещения, быта в воинской части (подразделении), несения службы суточным нарядом и выполнение других мероприятий повседневной деятельности называется.....</p> <p>12. Временное подразделение, формируемое для охраны порядка в части, а также предотвращение возникновению чрезвычайных ситуаций называется.....</p> <p>13. Кто является Верховным главнокомандующим Вооружёнными силами Российской Федерации</p> <p>а) Президент РФ</p> <p>б) Министр обороны РФ</p> <p>в) Премьер-министр РФ</p> <p>г) Председатель государственной Думы РФ</p> <p>14. Основная форма тактических действий войск, представляет собой организованные и согласованные по цели, месту и времени, удары, огонь и маневр соединений, частей и подразделений в целях уничтожения (разгрома) противника, отражения его ударов и выполнения других задач в ограниченном районе в течение короткого времени называется</p> <p>15. Вид боя, проводимый в целях разгрома противника и овладения важными районами (рубежами, объектами) местности называется.....</p> <p>16. Дополните фразу:</p>
--	--	--	--	--

				<p>« - это организованное передвижение войск в ходе выполнения боевой задачи в целях занятия выгодного положения по отношению к противнику и создания необходимой группировки сил и средств»</p> <p>17. Дополните фразу: « - это оружие массового поражения взрывного действия, основанное на использовании внутриядерной энергии»</p> <p>18. Дополните фразу: « - это область резко сжатого воздуха, распространяющаяся во все стороны от центра взрыва со сверхзвуковой скоростью»</p> <p>19. Дополните фразу: « - это поток лучистой энергии, включающий ультрафиолетовые, видимые и инфракрасные лучи»</p> <p>20. Дополните фразу: « - это поток гамма-лучей и нейтронов, излучаемых из зоны ядерного взрыва»</p> <p>21. Какой показатель не является поражающим фактором ядерного взрыва: а) ударная волна б) световое излучение в) разрушительный удар г) проникающая радиация</p> <p>22. На сколько зон по степени опасности принято делить зараженную местность по следу облака взрыва: а) 4 б) 6 в) 7 г) 2</p> <p>23. На сколько типов делят отравляющие вещества по характеру физиологического воздействия на организм человека а) 2 б) 4 в) 5 г) 6</p> <p>24. Какого типа отравляющих веществ не существует: а) нервно-паралитического действия б) кожно-нарывного действия в) разрывного действия г) удушающего действия</p> <p>25. Дополните фразу: « - это один из основных и постоянно действующих факторов боевой обстановки, существенно влияющих на боевую деятельность войск»</p> <p>26. В каком году принят закон «О воинской обязанности и военной службе» а) 1990 б) 1998 в) 2010 г) 2015</p> <p>27. Воинская обязанность граждан Российской Федерации НЕ предусматривает: а) воинский учет б) призыв на военную службу</p>
--	--	--	--	---

				<p>в) службу по контракту</p> <p>г) пребывание в запасе</p> <p>28. Радиоактивное загрязнение воздуха, местности, акватории и расположенных на них объектов происходит в результате выпадения радиоактивных веществ из облака</p> <p>29. Дополните фразу:</p> <p>« - это количество энергии в калориях, падающей на единицу площади поверхности, перпендикулярной направлению излучения, за все время свечения»</p> <p>30. Дополните фразу:</p> <p>« - это оружие массового поражения, действие которого основано на токсических свойствах отравляющих веществ (ОВ) поражать людей и животных на больших площадях, проникать в различные сооружения, заражать местность и водоемы»</p> <p>31. Территория, подвергшаяся непосредственному воздействию химического оружия и территория, над которой распространилось облако зараженного воздуха с поражающими концентрациями называется.....</p> <p>32. Территория, в пределах которой в результате воздействия химического оружия произошли массовые поражения людей и сельскохозяйственных животных называется....</p> <p>33. Дополните фразу:</p> <p>« - это специальные боеприпасы и боевые приборы со средствами их доставки к цели, снаряженные биологическими средствами»</p> <p>34. Боевые средства, действие которых основано на использовании поражающих свойств зажигательных веществ называются.....</p> <p>35. Дополните фразу:</p> <p>« - это совокупность качественных и количественных параметров изделия военной техники или вооружения, описывающая его свойства»</p> <p>36. Общевоинские уставы - это:</p> <p>а) официальные нормативно-правовые документы, регламентирующие несение службы в ВС, права и обязанности военнослужащих;</p> <p>б) официальный нормативный документ об организации войск, походных и боевых порядков;</p> <p>в) свод правил по соблюдению моральных принципов военнослужащих;</p> <p>г) свод правил по организации войск.</p> <p>37. Назовите виды военной службы в Российской Федерации:</p> <p>а) по призыву, по контракту, альтернативная;</p> <p>б) гражданская, по найму, договорная;</p> <p>в) частная, по соглашению сторон, пограничная;</p> <p>г) сухопутная, военно-морская, военно-воздушная</p> <p>38. В каком Уставе определены общие обязанности солдата (матроса) и командира отделения?</p> <p>а) в дисциплинарном уставе ВС РФ;</p> <p>б) в строевом уставе ВС РФ;</p> <p>в) в уставе внутренней службы;</p> <p>г) в уставе гарнизонной и караульной службы.</p> <p>39. К чему обязывает воинская дисциплина каждого военнослужащего России:</p> <p>а) выполнять свой воинский долг умело и мужественно;</p> <p>б) быть верным военной присяге, строго соблюдать Конституцию и законы Российской Федерации;</p> <p>в) стойко переносить трудности военной службы, не щадить своей жизни для выполнения воинского долга;</p>
--	--	--	--	---

				<p>г) честно выполнять приказы командования.</p> <p>40. Дополните фразу: « - это одновременное и кратковременное поражение группировок войск и объектов противника путем мощного воздействия на них имеющимися средствами поражения или наступлением войск»</p> <p>41. Организованное вооруженное столкновение подразделений и частей воюющих сторон - это: а) схватка б) атака в) бой г) сражение</p> <p>42. Организованное быстрое передвижение в ходе боя на новый рубеж - это: а) атака б) отход в) охват г) маневр</p> <p>43. Лучевая болезнь развивается как следствие: а) электромагнитного импульса б) светового излучения в) ударной волны г) проникающей радиации</p> <p>44. Алая фонтанирующая из раны кровь – признак кровотечения: а) артериального б) венозного в) капиллярного г) паренхиматозного</p> <p>45. Нельзя давать пить при ранениях: а) головы б) брюшной полости в) области таза г) повреждениях позвоночника</p> <p>46. В чем заключается опасность проникающего ранения груди? а) заражение крови б) сильное кровотечение в) быстрая потеря сознания г) остановка дыхания</p> <p>47. Выхождение крови из поврежденного сосуда называется</p> <p>48. Комплекс мер, направленных на поддержание оборота воздуха через лёгкие у человека (или животного), переставшего дышать называется.....</p> <p>49. Комплекс мер, направленных на поддержание кровообращения у человека при остановке сердцебиения называется.....</p> <p>50. Дополните фразу: «При..... кровотечении изливается кровь ярко-красного цвета, бьет сильной пульсирующей в ритме сердечных сокращений струей»</p> <p>51. Дополните фразу: « - это вид боя, проводимый в целях разгрома противника и овладения важными районами (рубежами, объектами) местности»</p> <p>52. Дополните фразу:</p>
--	--	--	--	--

				<p>« - это сочетание стремительного движения в боевом порядке подразделений, частей с огнем наивысшего напряжения в целях уничтожения противника, наиболее решительный момент наступления»</p> <p>53. Дополните фразу: « - это вид всестороннего обеспечения, который представляет собой комплекс мероприятий, проводимых с целью сохранения жизни, восстановления боеспособности и укрепления здоровья личного состава батальона»</p> <p>54. Дополните фразу: « - это комплекс доврачебных мероприятий (с определением тяжести ранений), направленных на временное устранение жизнеугрожающих последствий ранений, поддержание жизненно важных функций организма и подготовку раненых к эвакуации»</p> <p>55. Дежурный по роте назначается из числа: а) сержантов б) офицеров роты в) ефрейторов г) любых военнослужащих, по решению командира роты</p> <p>56. Будить личный состав роты обязан: а) командир роты б) дневальный в) дежурный по роте г) дневальный, кроме подъема по тревоге</p> <p>57. К поражающим факторам ядерного взрыва не относится: а) поражение осколками ядерного боеприпаса б) ударная волна в) световое излучение г) электромагнитный импульс</p> <p>58. Уровень радиации через два часа после взрыва уменьшается: а) в 2 раза б) в 4 раза в) в 10 раз г) еще не уменьшается</p> <p>59. Правовое регулирование в области воинской обязанности и военной службы осуществляет закон: а) «Об обороне» б) «О воинской обязанности и о военной службе» в) «О статусе военнослужащих» г) Военная доктрина РФ</p> <p>60. Согласно статье 59 Конституции РФ, защита Отечества является для гражданина: а) почетным правом и обязанностью б) обязанностью в) долгом и обязанностью г) долгом</p>
--	--	--	--	---

Ключи к заданиям:

Дисциплина	Семестр изучения			Шифр индикатора	Ключи к заданиям
	ОФО	ЗФО	ОЗФО		
Безопасность	5	6		УК-8.1	1. б; 2. в; 3. шум; 4. вибрация; 5. а; 6. г; 7. г; 8. б; 9. б; 10. а; 11. риск; 12. безопасность

жизнедеятельности					
Безопасность жизнедеятельности	5	6		УК-8.2	13. а; 14. г; 15. заземление; 16. вентиляция; 17. вводный; 18. первичный; 19. внеплановый; 20. статистический; 21. монографический; 22. топографический; 23. г; 24. в;
Безопасность жизнедеятельности	5	6		УК-8.3	25. б; 26. в; 27. сигнализация; 28. зеленый; 29. красный; 30. желтый ; 31. синий; 32. статическое электричество; 33. а; 34. а; 35. б; 36. токсичность
Безопасность жизнедеятельности	5	6		УК-8.4	37. б; 38. а; 39. чрезвычайная ситуация; 40. эвакуация; 41. разведкой; 42. в; 43. а; 44. в; 45. а; 46. а; 47. а; 48. а
Безопасность жизнедеятельности	5	6		УК-8.5	49. а; 50. г; 51. травмой; 52. кровотечением; 53. переломом; 54. вывихом; 55. шоком; 56. ожогом; 57. искусственное дыхание; 58. непрямой массаж сердца; 59. а; 60. г
Основы военной подготовки	6	6		УК-8.6	1. г 2. в 3. приказ 4. приказание 5. воинская дисциплина 6. а 7. б 8. в 9. г 10. г 11. внутренний порядок 12. суточный наряд 13. а 14. бой 15. наступление 16. маневр 17. ядерное оружие 18. ударная волна 19. световое излучение 20. проникающая радиация 21. в 22. а 23. г 24. в 25. местность 26. б 27. в 28. ядерного взрыва 29. световой импульс 30. химическое оружие 31. зоной химического заражения 32. очагом химического заражения

					33.биологическое оружие 34. зажигательное оружие 35. тактико-техничес-кие характеристики 36. а 37. а 38. в 39. б 40. удар 41. в 42. г 43. г 44. а 45. б 46. г 47. кровотечение 48. искусственное дыхание 49. непрямой массаж сердца 50. артериальным 51. наступление 52. атака 53. медицинское обеспечение 54. доврачебная помощь 55. а 56. б 57. а 58. а 59. б 60. в
--	--	--	--	--	--

Для каждой компетенции ФОС сохраняется отдельным файлом.

Имя файла: код ООП_профиль*_код компетенции

* профиль писать сокращенно (не более 10 символов)

**** Количество заданий по каждой компетенции не менее 60**

**** Должно выполняться требование по соотношению заданий закрытого и открытого типа 50/50 (закрытого типа – тесты; открытого типа – вопросы, задачи, расчетные и ситуационные задачи, кейсы и т.д.)**

ОЦЕНОЧНЫЕ МАТЕРИАЛЫ ДЛЯ ПРОВЕРКИ СФОРМИРОВАННОСТИ КОМПЕТЕНЦИИ

Направление подготовки/специальность:

Код	23.03.03
Название	Эксплуатация транспортно-технологических машин и комплексов
Направленность/профиль	
Шифр компетенции	УК-9
Название компетенции	Способен использовать базовые дефектологические знания в социальной и профессиональной сферах

Индикаторы достижения компетенции:

Шифр индикатора	УК-9.1
Наименование индикатора	Владеет структурно-содержательными характеристиками понятия инклюзии, реализует профессиональную деятельность с учетом дефектологических знаний
Шифр индикатора	УК-9.2
Наименование индикатора	Способен организовывать и осуществлять взаимодействие в социальной и профессиональной сферах с субъектами инклюзии

Формирование компетенции:

Дисциплина	Семестр изучения			Шифр индикатора	Задания (тесты, вопросы, задачи, расчетные и ситуационные задачи, кейсы и т.д.)**
	ОФО	ЗФО	ОЗФО		
Психология	4	6		УК-9.1	<ol style="list-style-type: none"> 1. Идея неразделимости души и живого тела и рассмотрения психологии как целостной системы знаний впервые была предложена... 2. Особенности онтогенетического развития психики изучает психология... 3. Процесс целенаправленного формирования личности в условиях специально организованной воспитательной системы, обеспечивающей взаимодействие воспитателей и воспитуемых – это... 4. Что формируется в сознании человека в результате восприятия? 5. Способность к восприятию изменений раздражителя или к различению близких раздражителей называется... 6. Психология – это наука, изучающая <ol style="list-style-type: none"> а) взаимодействия индивида с обществом б) психическую деятельность человека в) закономерности управления процессом развития индивидуальности и личности г) симптомы, синдромы психических болезней 7. Признание психологии как самостоятельной науки было связано: <ol style="list-style-type: none"> а) с созданием специальных научно-исследовательских учреждений; б) с развитием метода интроспекции; в) с развитием метода наблюдения; г) с выходом трактата Аристотеля «О душе». 8. Какую функцию в ощущениях выполняет кора больших полушарий человека? <ol style="list-style-type: none"> а) рецепторную (воспринимающую); б) настройки;

				<p>в) фильтрации; г) анализа и распознавания.</p> <p>9. Восприятие часто принято называть:</p> <p>а) осязанием; б) апперцепцией; в) перцепцией; г) наблюдательностью.</p> <p>10. Уравновешивание, возмещение функций поврежденных систем – это:</p> <p>а) компенсация; в) координация; б) коррекция; г) декомпенсация.</p> <p>11. Основной закон восприятия времени «Всякий раз, когда мы обращаем свое внимание на течение времени, оно кажется длиннее» сформулировал...</p> <p>12. Память, основанная на повторении материала без его осмысления, называется...</p> <p>13. То, что незавершенные действия запоминаются лучше, выражает эффект...</p> <p>14. Какая функция общения имеет место, когда начинающий продавец спрашивает у своего более опытного коллеги, как он работал первый день?</p> <p>15. Речь рассматривается как одно из важнейших условий формирования психических явлений в теории...</p> <p>16. Психический процесс создания чего-то нового в форме образа, представления или идеи называется:</p> <p>а) ощущением; б) восприятием; в) мышлением; г) воображением.</p> <p>17. Основанием классификации восприятия на восприятие художественное, математическое, техническое, музыкальное и др. является:</p> <p>а) ведущий анализатор; б) предмет отражения; в) форма существования материи; г) вид деятельности.</p> <p>18. Память о своей памяти называется:</p> <p>а) оперативной памятью; б) метапамятью; в) автобиографической памятью; г) кратковременной памятью.</p> <p>19. По А.Н. Леонтьеву, общение и деятельность соотносятся как:</p> <p>а) род – вид; б) рядоположенные; в) самостоятельные феномены; г) функциональные отношения.</p> <p>20. Какую функцию выполняет речь человека благодаря способности давать названия предметам и явлениям?</p> <p>а) сообщение; б) выражение; в) обозначение; г) воздействие.</p>
--	--	--	--	--

				<p>21. Положение о единстве сознания и деятельности впервые выдвинул...</p> <p>22. Целостная структура психики является предметом исследования в...</p> <p>23. Основателем антропсихизма является...</p> <p>24. Какая часть психики, по Зигмунду Фрейду, работает по принципу удовольствия?</p> <p>25. В каком возрасте закладываются основы личности?</p> <p>26. Самой радикальной попыткой поставить психологию на естественнонаучную основу является:</p> <p>а) психоанализ;</p> <p>б) гештальтпсихология;</p> <p>в) бихевиоризм;</p> <p>г) гуманистическая психология.</p> <p>27. Социально-психологические проявления личности, ее взаимоотношения с людьми изучает психология:</p> <p>а) дифференциальная;</p> <p>б) социальная;</p> <p>в) педагогическая;</p> <p>г) общая.</p> <p>28. Отличительная черта отечественной психологии – использование категории:</p> <p>а) деятельности;</p> <p>б) бессознательного;</p> <p>в) подкрепления;</p> <p>г) интроспекции</p> <p>29. Тезис об общих закономерностях развития нормального и аномального ребенка выдвинул:</p> <p>а) А.Р. Лурия;</p> <p>б) Л.С. Выготский;</p> <p>в) М.С. Певзнер.</p> <p>г) В.В. Лебединский</p> <p>30. Какие тезисы относятся к положениям гуманистической психологии</p> <p>а) ...человек, его права, свобода, индивидуальность – вот высшие ценности;</p> <p>б) Личность – это сумма обусловленных реакций;</p> <p>в) Основу психической жизни человека составляют неосознаваемые влечения и потребности;</p> <p>г) Более важно как человек воспринимает свой внутренний мир, а не окружающую реальность.</p> <p>31. Многие люди бывают недовольны своим темпераментом и хотели бы его изменить. Возможно ли это?</p> <p>32. Высший уровень развития способностей, создающий возможность достижения личностью таких результатов, которые открывают новую эпоху в жизни общества, в развитии науки и культуры, называется...</p> <p>33. Какая функция общения имеет место, когда начинающий продавец спрашивает у своего более опытного коллеги, как он работал первый день?</p> <p>34. Как называется эмоция, возникающая как защитная реакция организма при возникновении угрозы его благополучию или здоровью...</p> <p>35. Длительные, устойчивые, предметные отношения к какому-либо объекту, это...</p> <p>36. К числу наиболее древних понятий психологии принадлежит понятие:</p> <p>а) мотива;</p> <p>б) личности;</p> <p>в) темперамента;</p>
--	--	--	--	--

				<p>г) способностей.</p> <p>37. Характеристика личности, определяющая интенсивность, продолжительность, частоту, длительность и разнообразие выполненных действий, называется:</p> <p>а) эмоциональностью;</p> <p>б) активностью;</p> <p>в) саморегуляцией;</p> <p>г) самостоятельностью.</p> <p>38. Совокупность устойчивых индивидуальных особенностей личности, складывающаяся и проявляющаяся в деятельности и общении, – это:</p> <p>а) темперамент;</p> <p>б) способности;</p> <p>в) характер;</p> <p>г) задатки.</p> <p>39. Аккуратность, бережливость, щедрость — это:</p> <p>а) черты, характеризующие отношение личности к вещам;</p> <p>б) черты, проявляющиеся по отношению к другим;</p> <p>в) система отношений человека к самому себе;</p> <p>г) черты, проявляющиеся в деятельности.</p> <p>40. По И.П. Павлову, сильный, неуравновешенный и подвижный тип нервной системы характерен для:</p> <p>а) сангвиников;</p> <p>б) флегматиков;</p> <p>в) холериков;</p> <p>г) меланхоликов.</p> <p>41. Вид памяти, включающий процессы запоминания, сохранения и воспроизведения информации, перерабатываемой в ходе выполнения действия и необходимой только для достижения цели данного действия, называется памятью...</p> <p>42. Сложный многообразный процесс перестройки функций организма при нарушениях или утрате каких-либо функций называется...</p> <p>43. В умении проникать в сущность сложных явлений, процессов выражается такое качество мышления, как...</p> <p>44. Вид памяти, при котором особенно хорошо человек запоминает наглядные образы, цвет, лица и т. п., — это память...</p> <p>45. Выделение одной какой-либо стороны, свойства с отвлечением от остальных называется...</p> <p>46. Какой вид памяти имеет объем 7 ± 2 объекта?</p> <p>а) мгновенная;</p> <p>б) кратковременная;</p> <p>в) оперативная;</p> <p>г) долговременная.</p> <p>47. Прочность запоминания не зависит:</p> <p>а) от степени участия соответствующего материала в дальнейшей деятельности субъекта;</p> <p>б) от значимости соответствующего материала для достижения предстоящих целей;</p> <p>в) от эмоционального состояния субъекта;</p> <p>г) от объема памяти.</p> <p>48. Группировка предметов по сходству основных признаков, присущих всем предметам данного вида, характеризуется как:</p> <p>а) обобщение;</p>
--	--	--	--	---

				<p>б) сравнение; в) классификация; г) абстрагирование.</p> <p>49. Умением человека выдвигать новые задачи и находить пути их решения, не прибегая к помощи других людей, характеризуется такое качество мышления, как: а) широта; б) глубина; в) самостоятельность; г) гибкость.</p> <p>50. Способности и задатки человека связаны между собой ... а) однозначно; б) бессистемно; в) способности многозначны, т.е. одна и та же способность связана со многими задатками; г) задатки многозначны, т.е. на основе одного задатка могут формироваться многие способности.</p> <p>51. Речь рассматривается как одно из важнейших условий формирования психических явлений в теории...</p> <p>52. Манипулятивное общение – это...</p> <p>53. Какая стратегия разрешения конфликтов ориентирована на реализацию мотива альтруизма?</p> <p>54. Внутренние побудительные силы (потребности, интересы, цели, убеждения, идеалы), подталкивающие субъектов к конфликту называются...</p> <p>55. Отображение конфликта в сознании субъектов конфликтного взаимодействия – это...</p> <p>56. Другой человек рассматривается как равноправный партнер в общении, как коллега в совместном поиске знаний при стиле деятельности: а) демократическом; б) авторитарном; в) либеральном; г) попустительском.</p> <p>57. Конфликт – это: а) недопонимание партнеров б) обострение отношений, когда позиции и цели сторон становятся несовместимыми или воспринимаются таковыми. в) разногласия партнеров г) недопонимание своего «я»</p> <p>58. Фундаментальная ошибка атрибуции – это: а) переоценка значения личностных свойств, недооценка значения ситуации (по отношению к оценке поведения других людей) б) переоценка значения ситуации, недооценка значения личностных свойств; (при оценке собственного поведения) в) приписывание окружающим своих мыслей, чувств, мотивов.</p> <p>59. Назовите стиль поведения в конфликте, при котором соглашение между участниками конфликта достигается путем взаимных уступок. а) сотрудничество; б) компромисс; в) приспособление; г) конкуренция.</p>
--	--	--	--	---

				<p>60. Коммуникативный аспект общения отражает стремление партнеров по общению к:</p> <p>а) обмену информацией;</p> <p>б) налаживанию добрых взаимоотношений;</p> <p>в) достижению взаимопонимания;</p> <p>г) расширению темы общения;</p> <p>д) усилению информационного воздействия на партнера.</p> <p>61. Императивное общение – это...</p> <p>62. Эффект проекции – это...</p> <p>63. Социальную перцепцию определяют как ...</p> <p>64. Социальная реабилитация – это...</p> <p>65. Деловое общение – это вид общения...</p> <p>66. Эффектом ореола называют:</p> <p>а) тенденцию переносить благоприятное впечатление об одном качестве человека на все его другие качества;</p> <p>б) «моделирование» образа подчиненного на основе его профессиональной принадлежности;</p> <p>в) приписывание другому человеку своих собственных качеств, чувств, мотивов.</p> <p>67. К перцептивной стороне общения относят:</p> <p>а) основные элементы коммуникации, а именно: отправитель/кодировщик, сообщение, канал, получатель сообщения, восприятие, обратная связь;</p> <p>б) процессы взаимодействия партнеров по общению – кооперацию, конкуренцию и т.д.</p> <p>в) восприятие, понимание и оценка людьми социальных объектов.</p> <p>68. Коммуникативный барьер — это ...</p> <p>а) процесс, включающий в себя выработку единой стратегии взаимодействия, восприятие и понимание другого человека</p> <p>б) психологическое препятствие на пути адекватной передачи информации между партнерами по общению</p> <p>в) сложный, многоплановый процесс установления и развития контактов между людьми</p> <p>69. Неправильное отношение в процессе общения друг к другу относится к [...] барьерам общения:</p> <p>а) физическим;</p> <p>б) социально-психологическим;</p> <p>в) неправильной установки сознания;</p> <p>г) организационно-психологическим.</p> <p>70. Какая особенность диалога как формы речи названа неверно?</p> <p>а) ситуативность;</p> <p>б) автономность;</p> <p>в) необходимость эмоционального контакта;</p> <p>г) отсутствие эмоционального контакта.</p> <p>71. Слово «темперамент» И.П. Павлов заменил на...</p> <p>72. По психологическим признакам, приведенным ниже, определите, о каком типе темперамента идет речь в каждом случае: человек живой, подвижный, стремящийся к частой смене впечатлений, легче других приспосабливается к изменяющимся условиям жизни.</p> <p>73. По Павлову, нервная система обладает следующими основными свойствами...</p> <p>74. По психологическим признакам, приведенным ниже, определите, о каком типе темперамента идет речь: человек медлительный, уравновешенный, с устойчивыми стремлениями и настроением, со слабым внешним выражением душевного состояния.</p>
--	--	--	--	--

				<p>75. Возможность ребёнка с помощью взрослого или в сотрудничестве с взрослым путём подражания выполнить то, что он не может выполнить самостоятельно, и таким образом подняться на более высокую степень развития – это...</p> <p>76. Психологическое описание «портретов» различных темпераментов впервые дал</p> <p>а) Гиппократ б) Гален; в) И. Кант; г) Платон.</p> <p>77. По психологическим признакам, приведенным ниже, определите, о каком типе темперамента идет речь: человек быстрый, порывистый, способный отдаваться делу со страстью, но неуравновешенный, склонный к эмоциональным бурным вспышкам, резким сменам настроения;</p> <p>а) меланхолик б) сангвиник в) холерик г) флегматик</p> <p>78. Акцентуациями являются такие варианты развития характера, которым не свойственна...</p> <p>а) снижение способности к социальной адаптации б) повышенная ранимость в) нарушение потребностно-мотивационной сферы в форме доминирования амбивалентных состояний г) повышение способности к социальной адаптации</p> <p>79. У Гиппократа был подход к темпераменту:</p> <p>а) физиологический; б) психологический; в) психофизиологический; г) психофизический.</p> <p>80. Дизонтогенез – это:</p> <p>а) различные формы нарушения развития индивида во внутриутробном развитии; б) различные формы нарушения развития индивида в сензитивные периоды развития; в) различные формы нарушения развития индивида на протяжении его жизни; г) различные формы нарушения онтогенеза;</p> <p>81. В том, что, усмотрев в человеке какое-то главное (по нашему мнению) качество, мы склонны видеть у другого человека и другие свойства, гармонирующие с этим качеством, состоит эффект...</p> <p>82. Кто автор теории транзактного анализа?</p> <p>83. Конформное поведение члена группы предполагает...</p> <p>84. Переоценка значения личностных свойств, недооценка значения ситуации (по отношению к оценке поведения других людей) – это ...</p> <p>85. Экстернальный тип человека – это...</p> <p>86. К какому виду общения (по основному содержанию) относится обмен деловой информацией во время переговоров?</p> <p>а) материальному; б) когнитивному; в) эмоциональному; г) кондиционному.</p> <p>87. Какая рекомендация, направленная на поддержание психологического контакта с</p>
--	--	--	--	--

				<p>собеседником, названа неверно?</p> <p>а) старайтесь, чтобы между вами и партнером не было препятствий;</p> <p>б) избегайте «закрытых поз»;</p> <p>в) во время разговора как можно реже смотрите в глаза собеседника;</p> <p>г) тональность речи должна соответствовать тональности собеседника.</p> <p>г) сотрудничество.</p> <p>88. Сложный многоуровневый процесс, включающий восстановление и замещение утраченных или нарушенных функций, а также замещение последних – это:</p> <p>а) развитие;</p> <p>б) адаптация;</p> <p>в) компенсация;</p> <p>г) интеграция.</p> <p>89. В наибольшей степени учитываются субмодальности человека в подходе к общению:</p> <p>а) социально-психологическому;</p> <p>б) нейролингвистическому;</p> <p>в) психоллингвистическому;</p> <p>г) психолого-педагогическому.</p> <p>90. Интересы и склонности человека выступают показателями плана общения:</p> <p>а) коммуникативного;</p> <p>б) индивидуально-личностного;</p> <p>в) общего социально-психологического;</p> <p>г) морально-политического.</p> <p>91. Заполните пробел в определении: «личность — это формирующаяся в течение жизни совокупность [...] особенностей, которые определяют своеобразное для данного человека отношение к себе, обществу и окружающему миру в целом».</p> <p>92. Человек как типичный представитель своего вида, носитель природно обусловленных свойств называется [...].</p> <p>93. Онтогенетическое развитие человека можно охарактеризовать следующей последовательностью понятий:</p> <p>94. Человек как типичный представитель сформировавшего его общества называется [...]:</p> <p>95. Верно ли, что современная психология личности характеризуется эклектичностью и отсутствием единого представления о личности?</p> <p>96. Конформное поведение члена группы предполагает:</p> <p>а) отказ от самостоятельных взглядов и действий, безоговорочное принятие членами группы существующих порядков;</p> <p>в) независимость человека в суждениях, мнениях, чувствах от группового давления</p> <p>г) противопоставление себя группе.</p> <p>97. Что такое манипулятивная система общения?</p> <p>а) система приемов, обеспечивающих эффективное руководство;</p> <p>б) система, обеспечивающая навязывание окружающим своей воли;</p> <p>в) двигательные стереотипы, сопровождающие общение.</p> <p>98. Процесс освоения индивидом основных элементов культуры: ценностей, норм, символов, традиций – это</p> <p>а) инкультурация</p> <p>б) социализация</p> <p>в) адаптация</p> <p>г) обучение</p> <p>99. Личностные качества, предопределенные, главным образом, социальными факторами</p>
--	--	--	--	---

				<p>– это:</p> <p>а) инстинкты б) произвольная память в) ценностные ориентации г) музыкальный слух</p> <p>100. Один из основных механизмов межличностного восприятия в общении, характеризующийся пониманием и интерпретацией другого человека путем отождествления себя с ним, трактуется как: а) социально-психологическая рефлексия; б) стереотипизация; в) эмпатия; г) идентификация.</p> <p>101. Коррекция – это...</p> <p>102. Автором трактата «О душе» является...</p> <p>103. Программу изучения психики с точки зрения целостных структур выдвинул...</p> <p>104. Предметом изучения психологии является...</p> <p>105. Направление в психологии, изучающее проблемы развития личности, ее активности, самоактуализации и самосовершенствования, свободы выбора и стремления к высшим ценностям, что проявляется в стремлении к справедливости, красоте и истине, известно как...</p> <p>106. Необходимость выявления противоречий как источника развития и саморазвития психики означает принцип: а) единства психики и деятельности; б) единства содержания и формы; в) единства и борьбы противоположностей; г) всесторонности.</p> <p>107. В качестве объяснительного в бихевиоризме в явной форме использовался принцип: а) детерминизма; б) развития; в) активности; г) системности.</p> <p>108. Отечественная психологическая школа: а) выросла из культурно-исторической концепции развития психики; б) основана на изучении приемлемых форм поведения; в) отвергает детерминистский характер психики; г) выросла на идеях единства бессознательного и сознательного.</p> <p>109. Основателем первого в России психологического института является: а) В.М. Бехтерев; б) Г.И. Челпанов; в) И.М. Сеченов; г) И.П. Павлов.</p> <p>110. Жесты, мимика и пантомимика — это средства общения: а) оптико-кинестические; б) паралингвистические; в) экстралингвистические; г) пространственно-временные.</p> <p>111. К какому виду общения (по основному содержанию) относится обмен приветствиями перед началом деловой встречи?</p>
--	--	--	--	--

				<p>112. Понимание эмоционального состояния другого человека относится к умениям...</p> <p>113. Укажите название конфликта, возникновение которого связано с личностными особенностями конфликтующих.</p> <p>114. К какому виду относится конфликт, который характеризуется тем, что в нем сталкиваются две личности, в основе его лежат объективные противоречия, и он способствует развитию соответствующей социальной системы?</p> <p>115. Какой источник конфликтов относится к категории внутрифирменных?</p> <p>116. Тенденция к сохранению однажды созданного представления о другом человеке составляет суть эффекта:</p> <p>а) ореола;</p> <p>б) последовательности;</p> <p>в) инерционности;</p> <p>г) стереотипизации.</p> <p>117. Какая функция речи выражается в форме приказа, призыва или убеждения?</p> <p>а) сообщение;</p> <p>б) выражение;</p> <p>в) обозначение;</p> <p>г) воздействие.</p> <p>118. Произношение, тембр, высота и громкость голоса относятся к [...] средствам общения:</p> <p>а) оптико-кинетическим;</p> <п>б) паралингвистическим; <p>в) экстралингвистическим;</p> <p>г) пространственно-временным.</p> <p>119. Каждый язык представляет собой лишь свойственный данной культуре вариант одной модели общения, единой для всех людей, согласно теории:</p> <p>а) научения;</p> <p>б) конструктивистской;</p> <p>в) релятивистской;</p> <p>г) преформистской.</p> <p>120. Потребность, четко осознаваемая человеком, называется [...]:</p> <p>а) Влечением;</p> <p>б) Желанием;</p> <p>в) Стремлением;</p> <p>г) Идеалом.</p> <p>121. Что не входит в структуру сознания человека?</p> <p>122. Метод, который заключается в получении информации в процессе непосредственного общения исследователя и испытуемого.</p> <p>123. Личность формируется обществом, биологические особенности человека не оказывают на этот процесс существенного влияния согласно подходу к развитию...</p> <p>124. Возможность человека определять свои поступки, ориентируясь не на давление окружающих, не на случайные влияния, а исходя из своих убеждений, знаний, характеризует его...</p> <p>125. Непосредственная связь с восприятием окружающей действительности является отличительной особенностью мышления...</p> <p>126. Положение о том, что решение задачи осуществляется за счёт реструктурирования ситуации, в результате чего предметы поворачиваются новыми сторонами, относится к воззрениям:</p>
--	--	--	--	--

				<p>а) бихевиоризма; б) ассоциативной психологии; в) гештальтпсихологии; г) когнитивной психологии.</p> <p>127. В течение четверти секунды функционирует память: а) сенсорная; б) кратковременная; в) долговременная; г) оперативная.</p> <p>128. Какие образования личности относятся к подструктуре «направленность»: а) мышление, б) половые различия в) мировоззрение, г) темперамент.</p> <p>129. Какое личностное качество препятствует успеху предпринимателя? а) самостоятельность; б) амбициозность; в) настойчивость; г) упрямство.</p> <p>130. Изменение чувствительности для приспособления к внешним условиям известно как: а) синестезия; б) сенсбилизация; в) адаптация; г) аккомодация.</p> <p>131. Вопрос о соотношении врожденного и приобретенного в задатках и способностях решается следующим образом...</p> <p>132. То, что способности не связаны с мотивацией, утверждал...</p> <p>133. Способность человека к длительному и неослабному напряжению энергии, неуклонное движение к намеченной цели проявляются как...</p> <p>134. Понятие первой и второй сигнальной системы в науке ввел...</p> <p>135. Способности человека – это ...</p> <p>136. Под темпераментом понимают характеристики психической деятельности: а) статические; б) содержательные; в) динамические; г) приобретенные.</p> <p>137. По И.П. Павлову, классификация типов нервной системы должна быть основана на учете параметров: а) силы; б) активности; в) соотношения жидкостей в организме; г) особенностей строения тела.</p> <p>138. О наличии способностей к какому-нибудь виду деятельности свидетельствует(ют): а) низкий темп обучения соответствующей деятельности; б) большие энергетические затраты по выполнению данной деятельности; в) индивидуальное своеобразие выполнения деятельности; г) отсутствие связи с направленностью.</p> <p>139. Тип темперамента, характеризующийся легкой ранимостью и склонностью к</p>
--	--	--	--	---

				<p>глубоким переживаниям присущ:</p> <p>а) холерику; б) сангвинуку; в) флегматику; г) меланхолику.</p> <p>140. Высшая степень проявления творческих способностей личности в определенной сфере жизнедеятельности называется:</p> <p>а) одаренностью; б) гениальностью; в) талантом; г) задатками.</p> <p>141. В структуре личности по Фрейдю примитивные, инстинктивные и врожденные аспекты личности...</p> <p>142. По Павлову, нервная система обладает следующими основными свойствами:</p> <p>143. По мнению какого психолога, критерии нормы и патологии личности относительно и обусловлены культурой?</p> <p>144. Кто из психологов рассматривал личность в аспекте ее поэтапного становления, включающего ряд психосоциальных кризисов?</p> <p>145. «Стиль жизни», «комплекс неполноценности», «комплекс превосходства» – это понятия «индивидуальной психологии», которую разработал...</p> <p>146. По теории З. Фрейда либидо – это энергия:</p> <p>а) соответствующая потребности в самореализации личности б) возникающая в результате подавления влечения в) лежащая в основе жизненных влечений г) лежащая в основе взаимодействий между людьми</p> <p>147. Основной движущей силой развития личности по А. Адлеру являются:</p> <p>а) стремление к самоактуализации; б) конфликт между «сознательным» и «бессознательным»; в) комплекс неполноценности;</p> <p>148. Основной движущей силой развития личности по А. Маслоу являются:</p> <p>а) стремление к самоактуализации; б) конфликт между «сознательным» и «бессознательным»; в) комплекс неполноценности;</p> <p>149. Зигмунд Фрейд указывал на большее влияние:</p> <p>а) подсознания на поведение человека; б) сознания на поведение человека; в) морали и воспитания на поведение человека г) потребностей на поведение человека</p> <p>150. Какие особенности человека относятся к характеристике его как индивида:</p> <p>а) целеустремленность; б) цвет глаз; в) общительность; г) ответственность.</p> <p>151. Процесс отнесения чего-либо к своему «Я», уподобление чему-либо называется...</p> <p>152. Из следующих понятий «индивид», «личность», «субъект деятельности», «индивидуальность» наименее широким по содержанию (количеству признаков) является понятие...</p> <p>153. Высшая форма направленности личности, проявляющаяся в осознанной потребности</p>
--	--	--	--	--

				<p>действовать в соответствии со своими ценностными ориентациями, называется [...]</p> <p>154. Кто из ученых связывал темперамент не со свойствами нервной системы, а с соотношением различных жидкостей в организме: крови, лимфы и желчи?</p> <p>155. Способность человека самостоятельно принимать ответственные решения и неуклонно реализовывать их в деятельности характеризует его...</p> <p>156. Умственная отсталость – это:</p> <p>а) расстройство психики, обусловленное серьезными соматическими заболеваниями;</p> <p>б) стойкое, необратимое нарушение познавательной деятельности, возникшее в результате органического поражения ЦНС;</p> <p>в) нарушение познавательной деятельности, возникшее в результате социальной депривации;</p> <p>г) нарушение интеллектуальной деятельности, памяти, внимания.</p> <p>157. Какая функция сознания обеспечивает возможность самоанализа и самосознания человека?</p> <p>а) креативная;</p> <p>б) преобразующая;</p> <p>в) рефлексивная;</p> <p>г) оценочная.</p> <p>158. В характере личность проявляется в большей степени со стороны:</p> <p>а) содержательной;</p> <p>б) динамической;</p> <p>в) процессуальной;</p> <p>г) структурной.</p> <p>159. Такие черты личности, как скромность, самокритичность, гордость, эгоизм, характеризуют отношение личности:</p> <p>а) к людям;</p> <p>б) к деятельности;</p> <p>в) к общественной и личной ответственности;</p> <p>г) к себе.</p> <p>160. Сила по отношению к характеру является его:</p> <p>а) типом;</p> <p>б) чертой;</p> <p>в) качеством;</p> <p>г) акцентуацией.</p>
Социология	8	9	УК-9.2	<p>41. Одно из последствий включения России в международные процессы глобализации:</p> <p>1) развитие отечественной науки;</p> <p>2) развитие отечественной легкой промышленности;</p> <p>3) развитие отечественного автопрома;</p> <p>4) усиление влияние ТНК</p> <p>42. В том случае если граждане обладают правом и реальной возможностью публично обсуждать текущие дела, общественное мнение, как правило, приобретает форму ___: 1) жалоб; 2) слухов; 3) доносов; 4) открытых дискуссий.</p> <p>43. Действие как социальное характеризуется двумя признаками: 1) субъективная мотивация индивида или группы; 2) ориентация на ожидаемое поведение других;</p> <p>3) соответствие морально-нравственным нормам;</p> <p>4) соответствие нормам права</p> <p>44. Функция культуры, которая определяет те рамки, в которых может и должен действовать человек, называется: 1) познавательная; 2) регулирующая; 3) адаптационная; 4) идентификационная</p>

				<p>45. Процесс преобразования социальной структуры общества называется: 1) социальное изменение; 2) социальная статика; 3) социальная стадия; 4) социальная интеграция.</p> <p>46. Приобретенным социальным статусом является: 1) внук; 2) 14-ти летний подросток; 3) сын; 4) школьник.</p> <p>47. Процесс ускорения интеграции культур в связи с развитием современных транспортных средств и экономических связей, благодаря воздействию на людей средств массовой информации, называется _____ культуры: 1) глобализация; 2) трансформация; 3) диффузия; 4) диверсификация.</p> <p>48. Социальный процесс, который предполагает качественное преобразование всей системы общественных отношений, вплоть до ломки сложившихся порядков и формирования новых – это: 1) революция; 2) стагнация; 3) реформа; 4) стабилизация</p> <p>49. Социальное движение, которое выступает за защиту естественной и искусственной среды обитания людей, это: 1) пацифизм; 2) фашизм; 3) феминизм; 4) инвайронментализм.</p> <p>50. Изменение статуса детей по отношению к статусу родителей называется мобильностью: 1) межпоколенной; 2) внутриспоколенной; 3) вертикальной; 4) горизонтальной.</p> <p>51. Что из нижеперечисленного не относится к социальным институтам: 1) семья; 2) образование; 3) предприятие; 4) религия</p> <p>52. Социальный статус – это: 1) профессия или занятие человека; 2) материальный доход человека; 3) социальное положение человека; 4) гражданство человека</p> <p>53. Назовите направления социальной мобильности: 1) межпоколенное, внутриспоколенное; 2) межгрупповое, внутриспоколенное; 3) профессиональное, индивидуальное; 4) вертикальное, горизонтальное</p> <p>54. Понятие «модернизация» общества описывает: 1) переход от общества охоты и собирательства к земледелию; 2) распространение в обществе машинного производства; 3) зарождение частной собственности и государства; 4) переход от индустриального к постиндустриальному обществу.</p> <p>55. Делинквентное поведение - это: 1) поведение индивида в местах лишения свободы; 2) аморальное поведение в обществе; 3) поведение, подпадающее под категорию противоправного, преступного действия; 4) поведение индивида по достижению субъективно значимых целей.</p> <p>56. Методы социологии - это: 1) средство получения информации о предмете социологической науки; 2) средство воздействия на развитие человеческого общества; 3) способ социального контроля; 4) способы изучения социальных фактов.</p> <p>57. Социальный престиж - это: 1) уважение, которым пользуется человек в малой группе; 2) уважение, человек в группе сверстников; 3) уважение, которым в общественном мнении пользуются род занятий; 4) уважение, которым пользуется человек на работе.</p> <p>58. Социализация - это: 1) социальное взаимодействие по формированию полноценных членов общества; 2) общественно значимая форма поведения индивида в обществе; 3)</p>
--	--	--	--	--

					<p>роль человека в развитии общества; 4) социальная активность индивидов или социальных групп</p> <p>59. Под социальными институтами общества понимаются: 1) совокупность статусов и ролей индивидов в обществе;</p> <p>2) взаимодействие людей в группах;</p> <p>3) общественные структуры, влияющие на процесс социализации;</p> <p>4) социальная система и ее подсистемы.</p> <p>60. Увеличение доли среднего класса в обществе влияет на: 1) численность работающих;</p> <p>2) повышение квалификации работников;</p> <p>3) устойчивость и стабильность общества;</p> <p>4) производительность общественного труда.</p>
--	--	--	--	--	---

Ключи к заданиям:

Дисциплина	Семестр изучения			Шифр индикатора	Ключи к заданиям
	ОФО	ЗФО	ОЗФО		
Психология	4	6		УК-9.1	<ol style="list-style-type: none"> 1. Аристотелем 2. возрастная 3. воспитание 4. образы 5. относительной или дифференциальной чувствительностью 6. б 7. а 8. г 9. в 10. а 11. В. Вундт 12. механической 13. Б.В. Зейгарник 14. получение обратной связи о себе 15. поэтапного формирования умственных действий и понятий П.Я. Гальперина 16. г 17. г 18. б 19. а 20. в 21. С.Л. Рубинштейн 22. гештальтпсихологии 23. Р. Декарт 24. «Оно» 25. в раннем детстве 26. в 27. б 28. а 29. б 30. а 31. темперамент – весьма устойчивое биопсихическое образование, которое невозможно изменить 32. гениальностью

					<p>33. получение обратной связи о себе 34. страх 35. чувства 36. в 37. б 38. в 39. а 40. в 41. оперативной 42. компенсацией 43. глубина 44. наглядно-образная 45. абстрагированием 46. б 47. г 48. в 49. в 50. г 51. поэтапного формирования умственных действий и понятий П.Я. Гальперина 52. это воздействие на партнера с целью достижения своих скрытых намерений 53. уступка 54. мотивами конфликта 55. образ конфликта образ конфликта 56. а 57. б 58. а 59. а 60. а 61. это авторитарная форма воздействия на партнера с целью достижения контроля над его поведением и внутренними установками 62. приписывание другому человеку своих собственных качеств, чувств, мотивов 63. восприятие внешних признаков человека, соотнесение их с его личностными характеристиками, интерпретацию и прогнозирование на этой основе его поступков 64. включение аномального ребенка социальную сферу, приобщение к общественной жизни и труду на уровне его психофизических возможностей 65. между коллегами на работе 66. а 67. в 68. б 69. б 70. г 71. генотип 72. сангвиник 73. силой, подвижностью, уравновешенностью 74. флегматик 75. «зона ближайшего развития» 76. а 77. в</p>
--	--	--	--	--	---

					<p>78. г</p> <p>79. а</p> <p>80. г</p> <p>81. ореола</p> <p>82. Э. Берн</p> <p>83. отказ от самостоятельных взглядов и действий, безоговорочное принятие членами группы существующих порядков</p> <p>84. фундаментальная ошибка атрибуции</p> <p>85. приписывание человеком ответственности за происходящее с ним ситуации, окружению, обстоятельствам</p> <p>86. б</p> <p>87. в</p> <p>88. в</p> <p>89. б</p> <p>90. б</p> <p>91. индивидуальных психологических</p> <p>92. индивидом</p> <p>93. индивид, субъект деятельности, личность, индивидуальность</p> <p>94. личностью</p> <p>95. верно</p> <p>96. а</p> <p>97. б</p> <p>98. а</p> <p>99. в</p> <p>100. г</p> <p>101. система психолого-педагогических и лечебных мероприятий, направленных на преодоление или ослабление недостатков психофизического развития и отклонений в поведении у детей</p> <p>102. Аристотель</p> <p>103. В. Кёлер</p> <p>104. возникновение и функционирование психики человека и животных</p> <p>105. гуманистическая психология</p> <p>106. в</p> <p>107. а</p> <p>108. а</p> <p>109. б</p> <p>110. а</p> <p>111. эмоциональному</p> <p>112. восприятия и понимания друг друга</p> <p>113. субъективный</p> <p>114. межличностному бурному и быстротекущему</p> <p>115. начальник</p> <p>116. в</p> <p>117. г</p> <p>118. б</p> <p>119. в</p> <p>120. б</p> <p>121. автоматизированные движения</p>
--	--	--	--	--	--

					122. беседа 123. социогенетическому 124. принципиальность 125. наглядно-образного 126. в 127. а 128. в 129. г 130. в 131. задатки врожденные, способности — приобретенные 132. В. Вунд 133. настойчивость 134. И.П. Павлов 135. прижизненные образования; индивидуально-психологические особенности, облегчающие получение знаний 136. в 137. а 138. в 139. г 140. в 141. Ид (Оно) 142. силой, подвижностью, уравновешенностью 143. Э. Фромма 144. Э. Эриксон 145. Альфред Адлер 146. в 147. в 148. а 149. а 150. б 151. идентификацией 152. индивида 153. убеждением 154. Гиппократ 155. самостоятельность 156. б 157. в 158. а 159. г 160. в
Социология	8	9		УК-9.2	41. - 4 42. - 4 43. - 1, 2 44. - 2 45. - 1 46. - 4 47. - 1 48. - 1

					49. - 4
					50. - 1
					51. - 3
					52. - 3
					53. - 4
					54. - 4
					55. - 3
					56. - 1
					57. - 3
					58. - 1
					59. - 3
					60. - 3

Для каждой компетенции ФОС сохраняется отдельным файлом.

Имя файла: код ООП_профиль*_код компетенции

* профиль писать сокращенно (не более 10 символов)

**** Количество заданий по каждой компетенции не менее 60**

**** Должно выполняться требование по соотношению заданий закрытого и открытого типа 50/50 (закрытого типа – тесты; открытого типа – вопросы, задачи, расчетные и ситуационные задачи, кейсы и т.д.)**

ОЦЕНОЧНЫЕ МАТЕРИАЛЫ ДЛЯ ПРОВЕРКИ СФОРМИРОВАННОСТИ КОМПЕТЕНЦИИ

Направление подготовки/специальность:

Код	23.03.03
Название	Эксплуатация транспортно-технологических машин и комплексов
Направленность/профиль	
Шифр компетенции	УК-10
Название компетенции	Способен принимать обоснованные экономические решения в различных областях жизнедеятельности

Индикаторы достижения компетенции:

Шифр индикатора	УК-10.1
Наименование индикатора	Понимает базовые принципы экономической культуры и финансовой грамотности, в том числе, в эпоху цифровизации экономики, а также цели и формы участия государства в данном процессе
Шифр индикатора	УК-10.2
Наименование индикатора	Принимает обоснованные экономические решения в различных бытовых и профессиональных ситуациях

Формирование компетенции:

Дисциплина	Семестр изучения			Шифр индикатора	Задания (тесты, вопросы, задачи, расчетные и ситуационные задачи, кейсы и т.д.)**
	ОФО	ЗФО	ОЗФО		
Цифровая экономика	4	4		УК-10.1	<p>1. Термины «Четвёртая промышленная революция» и «цифровая экономика»:</p> <p>а) Указывают на одно и то же. б) Указывают на различные явления. в) Употребляются только в официальных документах. г) Были впервые употреблены на Десятом юбилейном саммите БРИКС в Йоханнесбурге (июль 2018 г.).</p> <p>1. Вставьте пропущенное слово (слова) _____ облако — это ИТ-инфраструктура для нескольких организаций, выполняющих общие задачи</p> <p>3. Вставьте пропущенное слова (слова) Недостатком облачных вычислений является: Необходимость постоянного соединения с _____ для получения доступа к услугам облака.</p> <p>4. Национальная технологическая инициатива — это:</p> <p>а) Инициатива по перспективному технологическому развитию до 2030 года, предложенная крупнейшими компаниями Российской Федерации. б) Проект по развитию российских технопарков. в) Государственная программа мер по поддержке развития в России перспективных отраслей, которые в течение следующих 20 лет могут стать основой мировой экономики. г) Название форсайт-проекта, который предполагается реализовать в ходе реализации национальной программы «Цифровая экономика Российской Федерации».</p> <p>5. Вставьте пропущенное слово (слова) Программа «переводчик Google», которая отображает перевод написанного на другом языке текста при наведении на него в реальном времени, является примером</p>

				<p>_____ виртуальности</p> <p>6. Согласно Жану Бодрийару, гиперреальность — то же самое, что и _____</p> <p>7. Возрождение интереса к технологиям виртуальной и дополненной реальности началось:</p> <p>а) В 1990-е годы б) В 2000-е годы в) В начале 2010-х годов г) После 2015 года</p> <p>8. Какой эффект, в среднем, дает внедрение AR на сборочном производстве?</p> <p>а) до 10% б) 10%-30% в) 30%-48% г) Более 48%</p> <p>9. Впервые термин «цифровая экономика» в России на официальном уровне появляется:</p> <p>а) В Послании Президента РФ В.В. Путину Федеральному собранию 1 декабря 2016 г. б) В документе «Стратегия научно-технологического развития Российской Федерации», утвержденном 1 декабря 2016 г. в) В документе «Стратегия развития информационного общества Российской Федерации» на 2017-2030 годы». г) В программе «Цифровая экономика Российской Федерации».</p> <p>10. Данные, которые не имеют семантически ясной и легко реализуемой на компьютере структуры -это _____</p> <p>11. Термин «большие данные» был введен на одной из международных конференций в _____ году</p> <p>г.</p> <p>12. К характеристикам больших данных не относится:</p> <p>а) Объем б) Значение в) Скорость г) Многообразии</p> <p>13. В национальной программе «Цифровая экономика Российской Федерации» выделены следующие «сквозные» цифровые технологии:</p> <p>а) облачные технологии б) квантовые технологии в) программные технологии г) большие данные</p> <p>14. Вставьте пропущенное слово (слова)</p> <p>_____ — это организация и управления в обществе, где благодаря развитию цифровых технологий наблюдается рост производительности труда, конкурентоспособности компаний, снижение издержек производства, создание новых рабочих мест, снижение бедности и социального неравенства</p> <p>15. Чем определяется «самое слабое звено» используемых приложений и средств разработки соответствующих платформ в цифровой экономике?</p> <p>а) программным комплексом б) средствами связи в) компетентностью пользователей г) кибербезопасностью</p>
--	--	--	--	--

Экономика отрасли	3,4	4	УК-10.1	<p>31. Дано: Функция спроса $Q_d=2500-5P$; Функция предложения $Q_s=2P-700$; Найти: 1) Равновесную цену P_e и равновесный выпуск Q_e 2) Избыточный спрос при $P=370$ 3) Избыточное предложение при $P=480$</p> <p>32 Дано: на рынке три группы покупателей, спрос каждой из которых описывается соответствующей функцией: 1) $P=5-0.25Q$ 2) $P=10-0.5Q$ 3) $P=8-0.5Q$</p> <p>Рыночное предложение товаров задано функцией $Q=6P$ Правительство вводит потоварный налог в размере $T=4$ Найти: как изменяется количество и равновесная цена продаваемых товаров?</p> <p>33. Дано: функция спроса на машины в стране X: $Q_d=100-2P$ функция предложения машин в стране X: $Q_s=20+20P$ функция спроса на машины в стране Y: $Q_d=80-20P$ функция предложения машин в стране Y: $Q_s=40+20P$ Найти: 1) Равновесную цену в стране X 2) Равновесную цену в стране Y 3) Какая страна будет экспортировать, а какая будет импортировать машины? 4) Равновесный выпуск в случае общего рынка двух стран 5) Объем продаж в случае общего рынка двух стран</p> <p>34. Дано: уравнение отраслевого спроса $Q_d=2500-10P$, Общие издержки каждой конкурентной фирмы $TC=16-10Q+Q^2$ Все фирмы получают только нормальную прибыль Найти: сколько фирм в отрасли</p> <p>35. Дано: Транспортная компания установила цены на билеты для студентов - 600, для остальных пассажиров - 1000. Предельные издержки на перевозку одного пассажира равны для всех пассажиров. Ценовая эластичность спроса на билеты для остальных пассажиров -1,25. Найти: ценовую эластичность спроса студентов на билеты.</p> <p>36. Дано: на рынке действуют три равные фирмы, функции спроса которых $Q_d=27-0,5P$, а функции общих издержек $TC=2Q^2-10Q+20$. Этим фирмам предлагают вступить в сговор и сократить выпуск на % с целью завышения цен и увеличения прибыли. Найти: Как изменится прибыль в результате сговора?</p> <p>37. Дано: на рынке действует доминирующая фирма - лидер и пять равных фирм конкурентного окружения. Функция рыночного спроса $Q_d=220-2P$. Предельные издержки лидера $MC_L=4=const$. Функция издержек других фирм $MC_i=2+0,5Q_i$ Найти: функцию остаточного спроса лидера; оптимальную цену и выпуск лидера; выпуск конкурентного окружения и общий выпуск всех фирм.</p> <p>38. Дано: Инвестиции равны 10 и обеспечат равные ежегодные прибыли в течении 3 лет, ставка – 10%. Найти; прибыль</p> <p>39. Дано: Инвестиции равны $21/8$ обеспечат ежегодно прибыль, равную 2 в течение двух</p>
-------------------	-----	---	---------	---

				<p>лет. Найти: При какой ставке процента они выгодны?</p> <p>40. В прошедшем году страна имела следующие показатели: ВВП — 500; чистые инвестиции частного сектора — 75; государственные закупки — 80; потребление домашних хозяйств — 250; поступление в государственный бюджет прямых налогов — 30; косвенных налогов — 20; субвенции предпринимателям — 25; экспорт — 150; импорт — 110.</p> <p>Определить: а) располагаемый доход домашних хозяйств; б) амортизационный фонд (А); в) состояние государственного бюджета.</p> <p>41. Экономика описана следующими данными: $Y = C + I$; $C = 100 + 0,8Y$; $I = 50$. Определите:</p> <ul style="list-style-type: none"> ➤ Равновесный уровень дохода. ➤ Равновесный уровень сбережений и потребления. ➤ Если уровень выпуска будет равен 800, то каков будет незапланированный прирост запасов продукции? ➤ Если автономные инвестиции возрастут до 100, то как изменится равновесный выпуск? ➤ Каково значение мультипликатора автономных расходов? <p>42. Функция потребления домашних хозяйств: $C = 40 + 0,75y^v$. Определить объем сбережений, если ставка подоходного налога равна 20% и общий доход домашних хозяйств равен 300 ед.</p> <p>43. Экономика описана следующими данными: реальная ставка процента равна 3%, темп роста реального ВВП равен 7%, соотношение долг/ВВП составляет 50%, а первичный дефицит государственного бюджета составляет 5% от ВВП. Рассчитайте, будет ли соотношение долг/ВВП возрастать или снижаться?</p> <p>44. Дано: номинальная зарплата выросла на 40%; налоги составляли 15% и выросли на 1/3; цены выросли на 30% Найти: как изменилась реальная зарплата?</p> <p>45. Дано: общие издержки фирмы на монополистическом рынке равны $TC=Q^2+Q+4$, а функция цены $P=12-1.5Q$ Найти: Как изменилась цена, выпуск, средние издержки и прибыль фирмы в долгосрочном периоде?</p>
Цифровая экономика	4	4	УК-10.2	<p>1. Вставьте пропущенное слово (слова) _____ данных — это представление информации в виде рисунков, диаграмм, с использованием интерактивных возможностей и анимации как для получения результатов, так и для использования в качестве исходных данных для дальнейшего анализа.</p> <p>2. Какова основная цель децентрализации блокчейн-платформ?</p> <ul style="list-style-type: none"> а) Повышение скорости доступа клиентов к данным за счет того, что на каждой ноде имеется локальная копия базы данных б) Обеспечение условий, при которых отсутствует единая точка, воздействуя на которую можно вывести систему из строя в) Затруднение для противника несанкционированного доступа к данным о транзакциях с бизнес-активами <p>3. Какие из перечисленных характеристик относятся к блокчейн-платформам закрытого (permissioned) типа?</p> <ul style="list-style-type: none"> а) Для присоединения к базе данных нового блока записей требуется решение

				<p>вычислительно сложной задачи</p> <p>б) Для присоединения к блокчейн-платформе требуется пройти регистрацию в центре регистрации (удостоверяющем центре)</p> <p>в) В системе может быть обеспечена анонимность (псевдонимность) инициатора транзакции</p> <p>4. В каких списках перечислены блокчейн-платформы только закрытого (permissioned) типа?</p> <p>а) Bitcoin, Ethereum, zCash, Toda-Algorand, Exonum</p> <p>б) Ethereum, Quorum, Hyperledger Iroha, Hyperledger Sawtooth</p> <p>в) Tendermint, Hyperledger Fabric, Corda</p> <p>5. Программный код, исполняемый нодами блокчейна при выполнении транзакций, описывающий правила поведения участников транзакции и операции с активами, учитываемыми в блокчейне - _____-контракт</p> <p>6. В каких случаях использование систем распределенного реестра не имеет смысла?</p> <p>а) Существует сервис доверенной третьей стороны, доступный в режиме реального времени</p> <p>б) Чтение из базы данных осуществляет множество участников системы, все они известны и являются доверенными</p> <p>в) Запись в базу данных осуществляет множество участников системы, которые заранее неизвестны либо не являются доверенными</p> <p>7. Любое из определений искусственного интеллекта указывает:</p> <p>а) На моделирование интеллектуальной деятельности человека техническими (искусственными) средствами.</p> <p>б) На важность проблемы искусственного интеллекта для современного технологического развития.</p> <p>в) На отличие искусственного разума от человеческого.</p> <p>г) На задачу увеличения финансирования исследований в области искусственного интеллекта.</p> <p>8. В чём заключается значение для проблематики искусственного интеллекта Дартмутского семинара, состоявшегося в США в 1956 году?</p> <p>а) На семинаре были сделаны выдающиеся открытия.</p> <p>б) На семинаре был положительно решён вопрос об объединении технологий глубокого обучения и больших данных.</p> <p>в) Этот семинар сформировал новую область исследований под названием «искусственный интеллект» и стал катализатором её развития.</p> <p>г) На семинаре было дано определение киберфизической системы.</p> <p>9. Вставьте пропущенное слово (слова)</p> <p>Так называемый «эффект _____» (теорема Ларри Теслера) заключается в том, что после решения той или иной сложной задачи, относящейся к искусственному интеллекту, она перестаёт считаться проблемой искусственного интеллекта.</p> <p>10. Суть коннекционистского подхода состоит в моделировании _____ поведения на основе математических моделей биологических элементов (нейронов).</p> <p>11. Вставьте пропущенное слово(слова)</p> <p>_____ искусственный интеллект — это современный искусственный интеллект, существующий в виде прикладных программ.</p>
--	--	--	--	--

					<p>12. Вставьте пропущенное слово(слова) В российском определении _____ экономики делается акцент на обработке больших объемов данных и использовании результатов их анализа.</p> <p>13. Промышленный интернет подразделяется на субтехнологии: а) платформы промышленного интернета б) вычислительная техника для функционирования платформ интернета вещей в) квантовые коммуникации г) виртуальная и дополненная реальность</p> <p>14. Вставьте пропущенное слово (слова) _____ — технологии, которые дополняют реальный мир, добавляя любые сенсорные данные. (дополненная реальность)</p> <p>15. Направление цифровизации многочисленных сторон социально-экономической жизни общества, предусматривающее формирование новой регуляторной среды, обеспечивающей благоприятный правовой режим: а) нормативное регулирование б) цифровое государственное управление в) искусственный интеллект г) кадры для цифровой экономики</p>
Экономика отрасли	3,4	4		УК-10.2	<p>46. Определить коэффициенты обновления, износа, годности, прироста и выбытия основных фондов автотранспортного предприятия. Основные фонды на начало года $ОФ_{нт} = 15$ млн. руб.; основные фонды, вновь поступившие, $ОФ_{в} = 0,75$ млн. руб.; основные фонды, выбывшие за год, $ОФ_{выб} = 0,62$ млн. руб.; износ основных фондов за год $И = 3,1$ млн. руб.</p> <p>47. Определить среднегодовую стоимость основных фондов. На 1 января было 800 млн. руб. основных фондов; 1 мая поступило 100 млн. руб.; 5 сентября поступило 60 млн. руб.; 1 июня выбыло 80 млн. руб.; 17 августа выбыло 50 млн. руб.</p> <p>48. Определить показатели эффективности использования основных фондов автотранспортного предприятия. Балансовая прибыль АТП за год – 1917 тыс. руб. Среднегодовая стоимость основных производственных фондов – 5644 тыс. руб. Годовая сумма доходов – 9632 тыс. руб. Среднесписочная численность работающих – 188 чел.</p> <p>49. Определить расход топлива на эксплуатацию автомобилей КамАЗ-5320. Общий пробег автомобилей КамАЗ-5320 – 15 тыс. км, транспортная работа – 29 тыс. т-км.</p> <p>50. Определить расход топлива на эксплуатацию автомобилей КамАЗ-55111. Общий пробег – 10,3 тыс. км; количество ездов – 740.</p> <p>51. Определить расход топлива на эксплуатацию автобуса ЛиАЗ-52567, работающего в черте города с частыми остановками. Время пребывания в наряде – 11,6 ч; средняя эксплуатационная скорость – 20 км/ч.</p> <p>52. Определить годовую потребность грузового АТП в топливе. Списочное количество $A_{сп}$ автомобилей ЗИЛ-130 – 93 ед. Среднесуточный пробег автомобиля $I_{сч} = 175$ км. Коэффициент выпуска автомобилей на линию $\alpha_{в} = 0,7$. Среднесуточный объем перевозок парка автомобилей $Q_{сут} = 2550$ т. Длина груженой ездки $I_{гс} = 17$ км.</p> <p>53. Определить численность персонала СТО при годовой производственной программе основных работ 168 тыс. чел. ч. Трудоемкость вспомогательных работ составляет 20 % от основных. Фонд рабочего времени рабочих – 1770 ч. Численность руководителей и специалистов принять в размере 10 % от численности ремонтных и вспомогательных рабочих, служащих – 5 % от численности ремонтных и вспомогательных рабочих,</p>

				<p>младшего обслуживающего персонала и пожарно-сторожевой службы – 2 % от численности ремонтных и вспомогательных рабочих.</p> <p>54. Определить численность производственного персонала агрегатного участка АТП. Годовая производственная программа основных работ – 25000 чел. - ч. Трудоемкость вспомогательных работ составляет 20 % от основных. Фонд рабочего времени рабочих – 1870 ч. Коэффициент, учитывающий численность руководителей, специалистов и служащих, включаемых условно в состав бригады $K_{pcc} = 1,1$.</p> <p>55. Определить фонд рабочего времени ремонтного рабочего АТП за год. D_k – дни календарные (365 дней); D_p – праздничные дни (11 дней); $D_{вых}$ – выходные дни (52 дня); $D_{от}$ – дни отпуска (28 дней); D_6 – дни невыхода на работу по болезни, составляют 2 % от дней календарных; $D_{го}$ – дни выполнения общественных и государственных обязанностей, составляют 0,25 % от дней календарных; $T_{см}$ – продолжительность рабочей смены (8 часов); $D_{пт}$ – предпраздничные дни; $D_{пвых}$ – предвыходные дни; $D_{пот}$ – дни отпуска, совпадающие с предвыходными и предпраздничными днями (2); $t_{сокp}$ – время, на которое сокращен рабочий день в предпраздничные и предвыходные дни (1 ч).</p> <p>56. Определить численность водителей АТП. На балансе АТП 93 ед. подвижного состава; коэффициент выпуска автомобилей на линию – 0,7; средняя продолжительность нахождения в наряде – 8 ч, плановый фонд рабочего времени водителя (ФРВ) – 1850 ч.</p> <p>57. Определить производительность труда по отдельным услугам и в целом по всем услугам, предоставляемым СТО, а также отклонение производительности труда при оказании услуг от средней производительности, если цена услуги А составляет $C_A = 50$ руб., услуги Б – $C_B = 80$руб., услуги В – $C_B = 150$ руб. Объем услуг А – $Q_A = 50$ ед., услуг Б – $Q_B = 150$ ед., услуг В – $Q_B = 350$ед. Численность работающих составляет 60 человек, из которых в выполнении услуги А участвует 5 %, услуги Б – 15 %.</p> <p>58. Определить темпы роста производительности труда по отдельным услугам и в целом по всем услугам, предоставляемым СТО, если трудоемкость услуги А в плановом периоде $T_{плА} = 15$ мин, услуги Б – $T_{плБ} = 20$ мин, услуги В – $T_{плВ} = 30$ мин; объем услуг А – $Q_A = 200$ ед., услуг Б – $Q_B = 250$ ед., услуг В – $Q_B = 300$ ед. В отчетном периоде $T_{отчА} = 12$мин; $T_{отчБ} = 15$мин; $T_{отчВ} = 25$мин.</p> <p>59. Определить изменение плановой численности рабочих СТО за счет сокращения сверхплановых простоев, если в плановом периоде каждый рабочий должен был отработать в течение года 230 дней ($D_{пл}$). В результате сокращения числа заболеваемости и невыходов с разрешения администрации количество отработанных дней в году составило $D_{ф} = 235$ дней. Численность производственного персонала $Ч_{пт} = 500$ человек; доля рабочих $a_{раб} = 0,8$.</p> <p>60. Определить общую численность работников АТП на плановый период, если численность работающих в базисном периоде $N_{баз}$ составила 450 чел.; рост объемов оказанных услуг P_p составил 11,1 %, а рост производительности труда $P_{пт} = 7,1$ %.</p>
--	--	--	--	--

Ключи к заданиям:

Дисциплина	Семестр изучения			Шифр индикатора	Ключи к заданиям
	ОФО	ЗФО	ОЗФО		
Цифровая экономика	4	4		УК-10.1	1. а 2. Общественное 3. интернетом 4. в 5. Дополненной

					6. Виртуальная реальность 7. в 8. б 9. б 10. Неструктурированные данные 11. 1997 12 б 13. б, г 14. Цифровая экономика 15 г
Экономика отрасли	3,4	4		УК-10.1	31. 1) $2500-5P=2P-700$ $P_c = 457.14$ $Q_c = 2500-5*457.14 = 214.3$ 2) $2500-5*370 > 370*2-700$ $650 > 40$ Избыточный спрос равен: $650 - 40 = 610$ 3) $2500-5*380 < 2*480-700$ Избыточное предложение равно $260 - 100 = 160$ 32. Из обратных функций спроса делаем прямые: 1) $P=5-0.25Q \rightarrow 0.25Q=5-p \rightarrow Q=20-4p$; 2) $P=10-0.5Q \rightarrow 0.5Q=10-p \rightarrow Q=20-2p$; 3) $P=8-0.5Q \rightarrow 0.5Q=8-p \rightarrow Q=16-2p$; Рыночный спрос равен сумме индивидуальных: $Q_{рын}=(20-4P)+(20-2P)+(16-2P)=56-8P$ $Q_d=Q_s \rightarrow 56-8P=6P \rightarrow 56=14P \rightarrow P_c^1=4$ $Q_c^1=56-8*4=6*4=24$ Введение потоварного налога удваивает цену: $4+4=8$ Откуда: $Q_1=20-4*8=-12$, т.е равно 0 $Q_2=20-16=4$ $Q_3=16-2*8=0$ Поэтому $Q_{рын}=4$ Следовательно, цена вырастет вдвое (с 4 до 8), а потребленное упадет на: $24-4=20$ единиц 33. 1) $100-2P=20+20P$ $100-20=22P$ $P_x=3.64$ 2) $80-20P=40+20P$ $40=40P$ 3) страна Y будет экспортировать, а страна X будет импортировать компьютеры, поскольку в стране Y цена в 3.64 раза ниже 4) $(100-2P)+(80-20P)=(20+20P)+(40+20P)$ $180-22P=60+40P$ $120 = 62P$; $P_c=1.94$ 5) $180-22*1.94=60+40*1.94=137=Q_c$ 6) Объем продаж = Выручка= $P*Q=1.94*137=266$ 34. Фирмы получают нормальную прибыль если $MR=MC=P=ATC$ $MC=TC=(16+10Q+Q^2)'$ $= 10+2Q$ $ATC = \frac{TC}{Q} = \frac{16+10Q+Q^2}{Q} = \frac{16}{Q} + 10 + Q$ $Mc = ATC \rightarrow 10 + 2Q = \frac{16}{4} + 10 + 4 = 18$ $P=ATC=18$

$$Q_d = 2500 - 10 \cdot 18 = 2500 - 180 = 2320$$

Этот выпуск смогут обеспечить: $2320/4 = 580$ фирм

$$35. I_L = \frac{P - MC}{P} = \frac{1}{|E_d|}$$

$$\frac{1000 - MC}{1000} = \frac{1}{|-1.25|} \rightarrow 1000 - MC = 800 \rightarrow MC = 200$$

$$\frac{600 - 200}{600} = \frac{1}{E_d} \rightarrow \frac{2}{3} = \frac{1}{E_d} \rightarrow E_d = 1.5$$

$$36. Q = 27 - 0.5P \rightarrow 0.5P = 27 - Q \rightarrow P = 54 - 2Q$$

$$TR = P \cdot Q = (54 - 2Q) \cdot Q = 54Q - 2Q^2$$

$$MR = TR' = (54Q - 2Q^2)' = 54 - 4Q$$

$$MC = TC' = (2Q^2 - 10Q + 20)' = 4Q - 10$$

$$P_1 = 54 - 2 \cdot 8 = 38$$

$$TR_1 = 38 \cdot 8 = 304$$

$$TC_1 = 2 \cdot 64 - 10 \cdot 8 + 20 = 68$$

$$\Pi_1 = TR_1 - TC_1 = 304 - 68 = 236$$

Обратим внимание, что фирмы уже максимизируют прибыль.

В результате сговора Q сократится до $8(1 - 1/4) = 6$

$$P_2 = 54 - 2 \cdot 6 = 42$$

$$TR_2 = 6 \cdot 42 = 252$$

$$TC_2 = 2 \cdot 36 - 10 \cdot 6 + 20 = 32$$

$$\Pi_2 = 252 - 32 = 220$$

В результате сговора прибыль фирм сократится на 16 единиц ($236 - 220$), поэтому он не имеет смысла

37. Для фирм конкурентного окружения $P = MC$

$$MC_1 = 2 + 0.5Q_1 \rightarrow P = 2 + 0.5Q_1 \rightarrow Q_1 = 2P - 4$$

Общий выпуск конкурентного окружения равен $Q_1 \cdot 5 = (2P - 4) \cdot 5 = 10P - 20$

Остаточный спрос лидера представлен функцией $(220 - 2P) - (10P - 20) = 240 - 12P$

Из условия максимизации прибыли $MR = MC$ находим оптимальные выпуск и цену лидера:

$$TR = P \cdot Q$$

$$Q_L = 240 - 12P \rightarrow 12P = 240 - Q_L \rightarrow P = 20 - Q_L/12$$

$$TR_L = (20 - Q_L/12) \cdot Q_L = 20Q_L - Q_L^2/12$$

$$MR_L = TR_L' = (20Q_L - Q_L^2/12)' = 20 - Q_L/6$$

$$MR = MC \rightarrow 20 - Q_L/6 = 4 \rightarrow Q_L = 96$$

$$P_L = 20 - 96/12 = 20 - 8 = 12$$

Конкурентное окружение ориентируется на цену лидера. По этой цене они предложат $10P - 20 = 10 \cdot 12 - 20 = 100$ ед. продукции, по 20 единиц на фирму ($100/5$)

Общий выпуск всех фирм составит $100 + 96 = 196$ единиц

Ответ: $Q_L = 240 - 12P$; $Q_L = 96$; $P_L = 12$; Q (Конкурентное окружение) = 100; общий Q = 196.

$$38. 10 = \frac{\Pi}{(1 + 0.1)} + \frac{\Pi}{(1 + 0.1)^2} + \frac{\Pi}{(1 + 0.1)^3} \rightarrow 10 = \frac{\Pi}{1.1} + \frac{\Pi}{1.21} + \frac{\Pi}{1.331} \rightarrow \Pi = 4$$

$$39. \frac{21}{8} = \frac{2}{(1+i)} + \frac{2}{(1+i)^2} \rightarrow i = \frac{1}{3} = 33.3\%$$

40. НД = 445, Амортизационный фонд (D) = 6; Дефицит госбюджета = 55

41. 1) Первоначальный равновесный уровень выпуска может быть найден в результате решения уравнения:

$$Y = C + I = 100 + 0,8y + 50 \rightarrow Y = 750.$$

2) В равновесии соблюдается равенство сбережений и инвестиций, т.е. равновесный уровень сбережений $S = I = 50$. Равновесный уровень потребления рассчитывается так: $C = Y - S = 750 - 50 = 700$.

Равновесный уровень потребления может быть найден и из потребительской функции после подстановки в нее равновесного дохода: $C = 100 + 0,8 \cdot 750 = 100 + 600 = 700$.

3) Если фактический объем выпуска равен 800, а равновесный составляет 750, то незапланированный прирост запасов продукции составит: $800 - 750 = 50$.

4) Если автономные инвестиции возрастут с 50 до 100, то кривая планируемых расходов сдвинется вверх и объем выпуска возрастет на величину: $\Delta Y = \Delta I \cdot m$, где

ΔY – прирост равновесного выпуска;

ΔI – прирост автономных инвестиций;

m – мультипликатор автономных расходов.

Экономика переместится в точку, где равновесный выпуск составит: $Y = 100 + 0,8Y + 100 \rightarrow Y = 1000$.

Прирост равновесного выпуска: $\Delta Y = 1000 - 750 = 250$.

Мультипликатор автономных расходов: $m = \Delta Y : \Delta I = 250 : 50 = 5$.

42. Поскольку $S = y^V - C$, $y^V = y - T_y$ $y = 300 - 0,2 \cdot 300 = 240$, то $S = 240 - 40 - 0,75 \cdot 240 = 20$.

43. Для расчета необходимо использовать следующую зависимость:

$\Delta \text{Долг/ВВП} = \text{Долг/ВВП} \cdot (\text{реальная ставка процента} - \text{темп роста реального ВВП})$ – Доля первичного бюджетного излишка в ВВП.

После подстановки цифровых данных получаем:

$$\Delta \text{Долг/ВВП} = 0,5 (0,03 - 0,07) - (-0,05) = 0,03 \text{ или } 3\%, \text{ т.е.}$$

Соотношение Долг/ВВП увеличится на 3% из-за наличия первичного бюджетного дефицита.

44. Номинальная зарплата базисного года - 100

Тогда номинальная зарплата отчетного года $100 \cdot 1,40 = 140$

Реальная зарплата базисного года $100 - 9100 \cdot 0,15 = 85$

Налоговая ставка после изменения составит $15\% + 15\% \cdot 1/3 = 20\%$

Чистая зарплата отчетного года $112/1,3 = 86,15$

Реальная зарплата отчетного года составит от зарплаты базисного года:

$$85 - 100\% \quad x = 101,35\%$$

$$86,15 - x\%$$

Следовательно, реальная зарплата выросла на $101,35 - 100 = 1,35\%$

45. В начале делаем расчеты на ситуацию краткосрочного периода.

$$MC = TC' = (Q^2 + Q + 4)' = 2Q + 1$$

$$MR = TR' = (P \cdot Q)' = ((14 - 1,5Q)Q)' = 12 - 3Q$$

$$MR = MC \rightarrow 2Q + 1 = 12 - 3Q \rightarrow 5Q = 11 \rightarrow Q_1 = 2,2$$

$$P_1 = 12 - 1,5 \cdot 2,2 = 8,7$$

				$ATC_1 = \frac{Q^2 + Q + 4}{Q} = Q + 1 + \frac{4}{Q} = 2.2 + 1 + 1.82 = 5.02$ $TC_1 = 4.81 + 2.2 + 4 = 11.04$ $TR_1 = 12 \cdot 2.2 - 1.5 \cdot 4.84 = 26.4 - 7.26 = 19.14$ $\Pi_1 = TR_1 - TC_1 = 19.14 - 11.04 = 8.1$ <p>Теперь делаем расчеты для долгосрочного периода. В этом периоде $P = ATC$, $\Pi = 0$. Поэтому</p> $12 - 1.5Q = \frac{Q^2 + Q + 4}{Q} \rightarrow 12Q - 1.5Q^2 = Q^2 + Q + 4 \rightarrow 2.5Q^2 - 11Q + 4 = 0$ <p>С помощью дискриминант узнаем, что $Q_2 = 4$ $P_2 = 12 - 1.5Q = 12 - 1.5 \cdot 4 = 6$</p> $ATC_2 = \frac{Q^2 + Q + 4}{Q} = \frac{16 + 4 + 4}{4} = 6$ <p>Теперь выясняем, как изменились все параметры: $\Delta Q = 4 - 2.2 = +1.8$ – выпуск вырос; $\Delta P = 6 - 8.7 = -2.7$ – цена снизилась; $\Delta ATC = 6 - 5.02 = +0.98$ – издержки выросли; $\Delta \Pi = 0 - 8.1 = -8.1$ – прибыль снизилась.</p>
Цифровая экономика	4	4	УК-10.2	<ol style="list-style-type: none"> 1. Визуализация 2. б 3. б 4. в 5. смарт 6. а 7. а 8. в 9. искусственного интеллекта 10. интеллектуального 11. Слабый 12. цифровой 13. а, б 14. дополненная реальность 15. а
Экономика отрасли	3,4	4	УК-10.2	<p>46. Показатели, характеризующие состав и структуру основных производственных фондов:</p> <ul style="list-style-type: none"> - коэффициент обновления (%) $K_{об} = OF_{в} \cdot 100 / (OF_{к} - И)$, где $OF_{к}$ – стоимость основных производственных фондов на конец года, руб.; - коэффициент износа (%) $K_{и}$, определяется отношением износа основных фондов к стоимости основных фондов на конец года $OF_{к}$; - коэффициент годности (%) $K_{г} = 100 - K_{и}$; - коэффициент выбытия (%) $K_{в} = OF_{выб} \cdot 100 / OF_{ит}$; - коэффициент прироста (%) $K_{пр} = (OF_{в} - OF_{выб}) \cdot 100 / OF_{к}$. <p>47. Среднегодовая стоимость основных фондов определяется по формуле:</p>

$$O\Phi = O\Phi_{н2} + \frac{\sum O\Phi_{\phi_i} \cdot K_i}{12} - \frac{\sum O\Phi_{выб_i} \cdot (12 - K_i)}{12},$$

где К – количество полных месяцев функционирования основных фондов в течение года.
48. Показатели, характеризующие эффективность использования основных фондов:

- фондоотдача, определяется отношением доходов к среднегодовой стоимости основных производственных фондов;
- фондоемкость, обратный показатель фондоотдачи;
- фондовооруженность, определяется отношением среднегодовой стоимости основных производственных фондов к численности работников;
- рентабельность основных фондов, определяется отношением прибыли предприятия к стоимости основных производственных фондов.

49. Норма расхода топлива на эксплуатацию для грузовых автомобилей складывается из расхода топлива на пробег и транспортную работу. Норма расхода топлива на пробег для КамАЗа-5320 – 25 л/100 км. Норма расхода топлива на транспортную работу - 1,3 л/100 т-км.

50. Расход топлива на эксплуатацию для автомобилей-самосвалов складывается из расхода топлива на пробег и на каждую езду с грузом. Норма расхода топлива на езду – 0,25 л. Норма расхода топлива на пробег – 37 л/100 км.

51. При работе автобусов, требующих частых технологических остановок, связанных с посадкой-высадкой пассажиров, расход топлива на пробег увеличивается на 10 %. Норма расхода топлива на пробег - 37,4 л/100 км.

52. Рассчитываются автомобиле-дни в эксплуатации $АД_3 = 365 \cdot A_{сп} \cdot \alpha_3$. Определяется общий пробег парка автомобилей $L_{общ} = l_{cc} \cdot АД_3$. Рассчитывается общий объем перевозок парка автомобилей за год: $Q_{общ} = Q_{сут} \cdot АД_3$. Определяется грузооборот парка автомобилей за год: $P_{общ} = Q_{общ} \cdot l_{ге}$. Норма расхода топлива на пробег ЗИЛ-130 – 31л/100км. Норма расхода топлива на транспортную работу – 2 л/100 ткм. Надбавка к расходу топлива в зимнее время – 12 %. Продолжительность зимнего периода – 5,5 месяцев. Расход топлива на внутригаражные нужды увеличивается на 0,5 %.

53. Численность ремонтных и вспомогательных рабочих определяется делением производственной программы на фонд рабочего времени.

Общая численность персонала определяется суммированием всех категорий персонала.

54. Численность производственного персонала определяется так:

$$N = (N_{pp} + N_{всп}) \cdot K_{рсс}$$

55. Годовой плановый фонд рабочего времени (ч):

$$\Phi P B = (D_k - D_{п} - D_{вых} - D_{от} - D_6 - D_{го}) \cdot T_{см} - (D_{пп} + D_{пвых} + D_{пот}) \cdot t_{сокр}$$

56. Численность водителей: $N_6 = \frac{AЧ_3 + AЧ_{п-3}}{\Phi P B}$, где $AЧ_3$ – автомобиле-часы в

эксплуатации; $AЧ_{п-3}$ – подготовительно-заключительное время, составляет 0,043 ч на 1 ч работы автомобиля.

57. Производительность – это отношение стоимости выполненных услуг к численности работающих: $ПТ = Д / Ч$.

По отдельной услуге $Д = Ц \cdot Q$, где Ц – цена; Q – количество услуг.

По всем услугам, предоставляемым СТО, $Д = \sum_{i=1}^k Ц_i \cdot Q_i$, где к – количество

номенклатурных позиций; $i = 1, 2, 3, \dots, k$.

				<p>58. Изменение производительности труда по отдельным услугам определяется как отношение плановой трудоемкости услуги $T_{пл}$ к фактическим затратам времени на производство одной услуги $T_{отч}$.</p> <p>Темпы роста производительности труда по всем услугам, предоставляемым СТО, определяются как отношение суммарных затрат планового времени на весь объем оказываемых услуг (по всем номенклатурным позициям) к фактическим затратам времени:</p> $t_p ПТ = \left[\frac{\sum_{i=1}^k (T_{нл_i} \cdot Q_{нл_i})}{\sum_{i=1}^k (T_{отч_i} \cdot Q_{нл_i})} \cdot 100 \right].$ <p>59. Изменение численности рабочих вследствие проведения организационно-технических мероприятий по сокращению сверхплановых простоев определяется по следующей формуле:</p> $\pm Ч_{раб} = \left(\frac{D_{нл}}{D_{ф}} - 1 \right) \cdot \alpha_{раб} \cdot Ч_{пл}.$ <p>60. Численность работающих на плановый период определяется:</p> $N_{нл} = N_{баз} \cdot \frac{P_p + 100}{P_{нм} + 100}.$
--	--	--	--	---

Для каждой компетенции ФОС сохраняется отдельным файлом.

Имя файла: код ООП_профиль*_код компетенции

* профиль писать сокращенно (не более 10 символов)

** Количество заданий по каждой компетенции не менее 60

** Должно выполняться требование по соотношению заданий закрытого и открытого типа 50/50 (закрытого типа – тесты; открытого типа – вопросы, задачи, расчетные и ситуационные задачи, кейсы и т.д.)

ОЦЕНОЧНЫЕ МАТЕРИАЛЫ ДЛЯ ПРОВЕРКИ СФОРМИРОВАННОСТИ КОМПЕТЕНЦИИ

Направление подготовки/специальность:

Код	23.03.03
Название	Эксплуатация транспортно-технологических машин и комплексов
Направленность/профиль	
Шифр компетенции	УК-11
Название компетенции	Способен формировать нетерпимое отношение к проявлению экстремизма, терроризма, коррупционному поведению и противодействовать им в профессиональной деятельности

Индикаторы достижения компетенции:

Шифр индикатора	УК-11.1
Наименование индикатора	Знать основные положения законодательства, регламентирующего ответственность за правонарушения и преступления в сфере терроризма, экстремизма и коррупции.
Шифр индикатора	УК-11.2
Наименование индикатора	Уметь квалифицировать правонарушения в сфере терроризма, экстремизма и коррупции; применять меры юридической ответственности; применять меры обеспечения правомерного поведения субъектов права.
Шифр индикатора	УК-11.3
Наименование индикатора	Владеть юридической терминологией в сфере уголовного права, в частности в сфере терроризма, экстремизма и коррупции; навыками работы с правовыми актами в сфере уголовного права; навыками анализа целесообразности применения мер юридической ответственности для обеспечения соблюдения законодательства в сфере терроризма, экстремизма и коррупции.

Формирование компетенции:

Дисциплина	Семестр изучения			Шифр индикатора	Задания (тесты, вопросы, задачи, расчетные и ситуационные задачи, кейсы и т.д.)*
	ОФО	ЗФО	ОЗФО		
Правоведение	5	6		УК-11.1	1. Юридическая ответственность выражается в... 2. Справедливая конкуренция является... 3. Состав правонарушения образуют... 4. По публичному договору перевозчик должен... 5. Субъектами гражданских правовых отношений выступают... 6. Что означает слово «Конституция» 1) Закон; 2) Договор; 3) Устройство (+); 4) Согласие 7. Что относится к признакам правонарушения: 1) Объект; 2) Субъект; 3) Наказуемость; 4) Правосубъектность; 5) Виновность (+); 8. Нормативно-правовые акты федеральных органов исполнительной власти могут быть приняты в форме: 1) Конституция; 2) Приказ (+); 3) Распоряжение; 4) Указ; 5) Федеральный закон 9. К субъектам исполнительной власти относятся: 1) Президент РФ; 2) Правительство РФ (+);

				<p>3) Государственная Дума РФ; 4) Федеральное Собрание</p> <p>10. Согласно Конституции РФ высшей ценностью в Российской Федерации является:</p> <p>1) Промышленный потенциал; 2) Право и закон; 3) Разделение властей; 4) Человек, его права и свободы (+); 5) Демократия.</p> <p>11. Признаки административного правонарушения это:</p> <p>1) противоправность;</p> <p>2) виновность;</p> <p>3) антиобщественный характер;</p> <p>4) наказуемость;</p> <p>5) все ответы верны. (+)</p> <p>12. Фактическим основанием административной ответственности является:</p> <p>1) действующее законодательство;</p> <p>2) административное правонарушение; (+)</p> <p>3) административной ответственности подлежат лица, достигшие 16-летнего возраста;</p> <p>4) аморальный поступок.</p> <p>13. Основанием уголовной ответственности является:</p> <p>1) совершение общественно опасного и противоправного деяния;</p> <p>2) вина в совершении преступления;</p> <p>3) общественная опасность и противоправность деяния;</p> <p>4) совершение деяния, содержащего все признаки состава преступления, предусмотренного в уголовном законе. (+)</p> <p>14. Презумпция невиновности означает:</p> <p>1) лицо считается невиновным, пока его вина в совершенном преступлении не будет доказана в порядке, предусмотренном законом, и установлена вступившим в законную силу приговором суда; (+)</p> <p>2) неустранимые сомнения в невиновности обвиняемого могут быть положены в основу обвинительного приговора;</p> <p>3) оправдательный приговор не может быть основан на предположениях;</p> <p>4) все указанные ответы верны.</p> <p>15. Состав преступления представляет собой:</p> <p>1) конкретный акт человеческого поведения, явление социальной действительности;</p> <p>2) совокупность признаков, достаточных для признания деяния преступлением; (+)</p> <p>3) юридическую оценку общественно опасного деяния;</p> <p>4) все фактические обстоятельства правонарушения.</p> <p>16. Под уголовной ответственностью понимается:</p> <p>1) необходимость давать показания по уголовному делу;</p> <p>2) обязанность лица подвергнуться мерам пресечения (аресту, задержанию);</p> <p>3) обязанность лица подвергнуться осуждению от имени государства при вынесении обвинительного приговора и понести наказание; (+)</p> <p>4) реальное претерпевание лишений или ограничений, связанных с осуждением лица от имени государства за совершенное им преступление.</p> <p>17. Общественные отношения, которые охраняются административным правом это:</p> <p>1) объект правонарушения; (+)</p> <p>2) субъект правонарушения;</p> <p>3) объективная сторона проступка;</p> <p>4) субъективная сторона проступка.</p> <p>18. Объективная сторона правонарушения это:</p> <p>1) совокупность признаков, характеризующих психическое отношение лица к</p>
--	--	--	--	--

				<p>противоправному действию (бездействию) и его последствиям;</p> <p>2) деяние, выражающееся в нарушении установленных административноправовыми нормами правил; (+)</p> <p>3) общественные отношения, которые охраняются административным правом;</p> <p>4) физические и юридические лица.</p> <p>19. Вид соучастника, который полностью или частично выполняет действия, входящие в объективную сторону преступления:</p> <p>1) исполнитель; (+)</p> <p>2) организатор;</p> <p>3) пособник;</p> <p>4) подстрекатель.</p> <p>20. Обстоятельства, исключающие преступность деяния:</p> <p>1) необходимая оборона или крайняя необходимость;</p> <p>2) причинение вреда при задержании преступника;</p> <p>3) физическое или психическое принуждение;</p> <p>4) обоснованный риск или исполнение приказа или распоряжения;</p> <p>5) все варианты верны. (+)</p> <p>21. Коммерческую тайну составляют:</p> <p>1) специальные сведения любого характера – производственные, технические, экономические, организационные и др.; (+)</p> <p>2) сведения о способах осуществления профессиональной деятельности, имеющие потенциальную коммерческую ценность, т.к. не известны третьим лицам; +</p> <p>3) сведения в области внешней политики и экономики;</p> <p>4) сведения об оперативно – розыскной деятельности.</p> <p>22. К информации ограниченного доступа не относится:</p> <p>1) информация, существующая в виде государственной тайны;</p> <p>2) информация, существующая в виде конфиденциальной информации;</p> <p>3) санитарно-эпидемиологическая информация. (+)</p> <p>23. Переход какого права на сданное в аренду имущество к другому лицу является основанием для изменения или расторжения договора аренды:</p> <p>1) Право оперативного управления.</p> <p>2) Права собственности.</p> <p>3) Право хозяйственного ведения.</p> <p>4) Ни одно из перечисленных. (+)</p> <p>24. В соответствии с Гражданским кодексом РФ договор в письменной форме может быть заключен путем:</p> <p>1) Составления одного документа, подписанного сторонами.</p> <p>2) Обмена письмами, передаваемыми по каналам связи, позволяющими достоверно установить, что документ исходит от стороны по договору.</p> <p>3) Обмена телеграммами, передаваемыми по каналам связи, позволяющими достоверно установить, что документ исходит от стороны по договору.</p> <p>4) Обмена электронными документами, передаваемыми по каналам связи, позволяющими достоверно установить, что документ исходит от стороны по договору.</p> <p>5) Все варианты ответов правильные.(+)</p> <p>25. Какой вид стоимости подлежит определению, если вид не указан в договоре:</p> <p>1) Рыночная. (+)</p> <p>2) Определяется Оценщиком самостоятельно в зависимости от предполагаемого использования.</p>
--	--	--	--	--

				<p>3) Рыночная или действительная стоимость.</p> <p>4) Ликвидационная, в случае, если оценка проводится для целей залога.</p> <p>26. Какое имущество может быть объектом залога:</p> <p>1) Всякое имущество, в том числе вещи, если оно не являются предметом залога по другому кредиту.</p> <p>2) Всякое имущество, в том числе вещи, за исключением долей в праве.</p> <p>3) Всякое имущество, в том числе имущественные права.</p> <p>4) Всякое имущество, в том числе вещи и имущественные права, за исключением имущества, на которое не допускается обращение взыскания. (+)</p> <p>27. В каких случаях согласно Федеральному закону от 21.12.2004 № 172-ФЗ «О переводе земель или земельных участков из одной категории в другую» перевод земель или земельных участков в составе таких земель из одной категории в другую не допускается:</p> <p>1) В случае наличия отрицательного заключения государственной экологической экспертизы, если ее проведение предусмотрено федеральными законами.</p> <p>2) В случае изменения целевого назначения земельного участка. (+)</p> <p>3) В случае отсутствия согласия собственника (собственников) соседнего (соседних) земельного участка (земельных участков).</p> <p>4) В случае отсутствия утвержденных градостроительных регламентов.</p> <p>28. Саморегулируемые организации, имеющие право выдачи свидетельств о допуске к работам, которые оказывают влияние на безопасность объектов капитального строительства, могут быть следующих видов:</p> <p>1) саморегулируемые организации, основанные на членстве лиц, осуществляющих подготовку проектной документации; (+)</p> <p>2) саморегулируемые организации, основанные на членстве лиц, осуществляющих строительный контроль.</p> <p>29. Субъектами градостроительных отношений являются:</p> <p>1) субъекты Российской Федерации;</p> <p>2) юридические лица;</p> <p>3) муниципальные образования;</p> <p>4) Российская Федерация;</p> <p>5) физические лица;</p> <p>6) все ответы верны. (+)</p> <p>30. В перечень объектов капитального строительства, разрешенных для размещения в общественно-деловых зонах, могут включаться:</p> <p>1) производственные объекты с различными нормативами воздействия на окружающую среду;</p> <p>2) гостиницы; (+)</p> <p>3) складские объекты.</p>
Правоведение	5	6		<p>УК-11.2</p> <p>1. Автотранспортное право – часть (подотрасль) транспортного права, рассматривающая...</p> <p>2. Предметом автотранспортного права являются...</p> <p>3. Под источником права понимают...</p> <p>4. Конституция Российской Федерации представляет собой...</p> <p>5. Правонарушения подразделяются на...</p> <p>6. Что такое объект правоотношения:</p> <p>1) реальное (материальное или духовное) благо, на использование и охрану которого направлено субъективное право и юридическая обязанность (+);</p> <p>2) лицо, к которому вследствие совершения правонарушения применяются меры</p>

				<p>государственного принуждения;</p> <p>3) жизненное обстоятельство, с которым норма права связывает возникновение, изменение и прекращение правоотношения.</p> <p>7. Особой формой реализации права является его:</p> <ol style="list-style-type: none">1) соблюдение;2) исполнение;3) использование;4) применение (+). <p>8. Запрещающие нормы права реализуются в форме:</p> <ol style="list-style-type: none">1) исполнения;2) соблюдения (+);3) использования;4) применения. <p>9. На первой стадии применения права происходит:</p> <ol style="list-style-type: none">1) юридическое квалифицирование;2) установление фактических обстоятельств дела (+);3) исполнение решения по делу;4) вынесение решения по делу. <p>10. Укажите, какой из нижеперечисленных признаков отличает акт применения права от иных видов нормативно-правовых актов:</p> <ol style="list-style-type: none">1) законность;2) письменная форма;3) факт издания государственным органом;4) обладание юридической силой только в конкретных случаях (+). <p>11. На какой срок выдается разрешение на индивидуальное жилищное строительство?</p> <ol style="list-style-type: none">1) десять лет; (+)2) три года;3) пять лет. <p>12. В каком случае осуществляется государственный строительный надзор. Он осуществляется при:</p> <ol style="list-style-type: none">1) строительстве объектов капитального строительства, проектная документация которых подлежит экспертизе либо является типовой проектной документацией или ее модификацией;2) реконструкции объектов капитального строительства, в том числе при проведении работ по сохранению объектов культурного наследия, затрагивающих конструктивные и другие характеристики надежности и безопасности таких объектов, если проектная документация на осуществление реконструкции объектов капитального строительства, в том числе указанных работ по сохранению объектов культурного наследия, подлежит экспертизе;3) оба ответа верны. (+) <p>13. Виды работ по строительству, реконструкции, капитальному ремонту объектов капитального строительства, которые оказывают влияние на безопасность объектов капитального строительства, должны выполняться:</p> <ol style="list-style-type: none">1) индивидуальными предпринимателями или юридическими лицами, имеющими выданные саморегулируемой организацией свидетельства о допуске к таким видам работ; (+)2) любыми физическими или юридическими лицами. <p>14. Дополните. Правила землепользования и застройки включают в себя:</p>
--	--	--	--	---

				<p>1) порядок их применения и внесения изменений в указанные правила;</p> <p>2) карту градостроительного зонирования;</p> <p>3) градостроительные регламенты (+)</p> <p>15. Дополните. Разрешение на ввод объекта в эксплуатацию является основанием для <u>(постановки на гос. учет)</u>.</p> <p>16. Дополните. Физическое лицо может быть аттестовано на право подготовки заключений экспертизы проектной документации и (или) экспертизы результатов инженерных изысканий при условии его соответствия следующим требованиям:</p> <p>1) имеет высшее образование соответствующего профиля;</p> <p>2) имеет стаж работы в сфере подготовки проектной документации и (или) выполнения инженерных изысканий по соответствующему направлению деятельности не менее чем пять лет или стаж работы на соответствующих должностях в органах либо организациях, проводящих экспертизу проектной документации и (или) экспертизу результатов инженерных изысканий, не менее чем три года;</p> <p>3) не имеет непогашенную или неснятую судимость за совершение умышленного преступления;</p> <p>4) обладает необходимыми знаниями в области законодательства РФ о градостроительной деятельности, законодательства РФ о техническом регулировании (в том числе требований к обеспечению безопасной эксплуатации объектов капитального строительства) в части, касающейся соответственно выполнения инженерных изысканий в целях проектирования, строительства и эксплуатации этих объектов, проектирования, строительства и эксплуатации этих объектов;</p> <p>5) <u>(постоянно проживает в РФ)</u></p> <p>17. Дополните. Саморегулируемая организация в пределах средств <u>(компенсационного) фонда саморегулируемой организации несет солидарную ответственность по обязательствам своих членов, возникшим вследствие причинения вреда.</u></p> <p>18. Дополните. ГОСТ Р 51164-98 «Трубопроводы стальные магистральные. Общие требования к защите от коррозии» не распространяется на <u>(теплопроводы и трубопроводы, проложенные в населенных пунктах, коллекторах, зданиях, многолетнемерзлых грунтах и в водоемах без заглубления в дно).</u></p> <p>19. Дополните. Видами экологической экспертизы выступают <u>(государственная и общественная)</u></p> <p>20. Что имеет каждый объект недвижимости, сведения о котором внесены в государственный кадастр недвижимости? <u>(государственный учетный номер).</u></p> <p>21. Что такое коррупция?</p> <p>1) Необходимое условие для существования российского общества</p> <p>2) Удобный формат решения вопросов</p> <p>3) Окисление железа под действием кислорода воздуха, влаги и углекислого газа сопровождающееся образованием на поверхности металла слоя ржавчины, состоящего главным образом из водной окиси железа</p> <p>4) Злоупотребление служебным положением, дача взятки, получение взятки, злоупотребление полномочиями, коммерческий подкуп либо иное незаконное использование физическим лицом своего должностного положения вопреки законным интересам общества и государства в целях получения выгоды в виде денег, ценностей, иного имущества или услуг имущественного характера, иных имущественных прав для себя или для третьих лиц либо незаконное предоставление такой выгоды указанному лицу другими физическими лицами (+)</p> <p>22. В сфере противодействия коррупции утрата доверия подразумевает:</p>
--	--	--	--	---

				<p>1) утрату доверия государственного гражданского служащего по отношению представителю нанимателя (+)</p> <p>2) утрату доверия представителя нанимателя по отношению к государственному гражданскому служащему</p> <p>3) утрату доверия комиссии по соблюдению требований к служебному поведению урегулированию интересов по отношению к руководителю государственного органа</p> <p>4) утрату доверия комиссии по соблюдению требований к служебному поведению урегулированию интересов по отношению к государственному гражданскому служащему</p> <p>23. На основе каких принципов строится противодействие коррупции в Российской Федерации:</p> <p>1) признание, обеспечение и защита основных прав и свобод человека и гражданина законность, публичность и открытость деятельности государственных органов и органов местного самоуправления (+)</p> <p>2) неотвратимость ответственности за совершение коррупционных правонарушений (+)</p> <p>3) комплексное использование политических, организационных, информационных, пропагандистских, социально-экономических, правовых, специальных и иных мер (+)</p> <p>4) приоритетное применение мер по предупреждению коррупции (+)</p> <p>5) сотрудничество государства с институтами гражданского общества, международными организациями и физическими лицами (+)</p> <p>6) защищенность служащих от неправомерного вмешательства в их профессиональную служебную деятельность.</p> <p>24. Кому поручено, в соответствии с Национальным планом противодействия коррупции организовать в централизованном порядке переподготовку и повышение квалификации федеральных государственных служащих, в должностные обязанности которых входит участие в противодействии коррупции:</p> <p>1) Правительству Российской Федерации, президиуму Совета при Президенте Российской Федерации по противодействию коррупции (+)</p> <p>2) Правительству Российской Федерации</p> <p>3) Министерству образования и науки Российской Федерации</p> <p>25. Что запрещается гражданскому служащему в связи с прохождением гражданской службы:</p> <p>1) заниматься предпринимательской деятельностью лично или через доверенных лиц (+)</p> <p>2) заниматься предпринимательской деятельностью лично.</p> <p>26. В чем может состоять предотвращение или урегулирование конфликта интересов на гражданской службе:</p> <p>1) в изменении должностного или служебного положения гражданского служащего являющегося стороной конфликта интересов (+)</p> <p>2) в понижении гражданского служащего в должности</p> <p>3) в отстранении гражданского служащего от исполнения должностных (служебных) обязанностей в установленном порядке (+)</p> <p>4) в отказе гражданского служащего от выгоды, явившейся причиной возникновения конфликта интересов +</p> <p>5) в увольнении гражданского служащего с гражданской службы</p> <p>27. Когда происходит непринятие гражданским служащим, который является стороной конфликта интересов, мер по предотвращению или урегулированию конфликта интересов то это является:</p> <p>1) несоблюдением требований к служебному поведению, влекущим наложение дисциплинарного взыскания</p>
--	--	--	--	---

				<p>2) правонарушением, влекущим увольнение гражданского служащего с гражданской службы (+)</p> <p>3) несоблюдением обязанностей, установленных в целях противодействия коррупции влекущим наложение дисциплинарного взыскания.</p> <p>28. Какие из данных правонарушений являются коррупционными:</p> <p>1) злоупотребление служебным положением</p> <p>2) дача взятки, получение взятки, посредничество во взяточничестве</p> <p>3) злоупотребление полномочиями</p> <p>4) коммерческий подкуп</p> <p>5) все выше указанные.(+)</p> <p>29. Какое из данных утверждений является правильным:</p> <p>1) Противодействие коррупции в РФ осуществляют федеральные органы государственной власти, органы государственной власти субъектов Российской Федерации, органы местного самоуправления, институты гражданского общества, организации и физические лица</p> <p>2) Противодействие коррупции в РФ осуществляют федеральные органы государственной власти, органы государственной власти субъектов Российской Федерации, органы местного самоуправления, институты гражданского общества, организации и физические лица пределах своих полномочий (+)</p> <p>3) Противодействие коррупции в РФ осуществляют аудиторские организации, в пределах полномочий, предоставленных им внутренними регламентами аудиторских объединений</p> <p>30. Какой вид сделок в соответствии с действующим законодательством учитываются при определении обязанности гражданского служащего представлять сведения о расходах:</p> <p>1) сделка по приобретению земельного участка (+)</p> <p>2) сделка по приобретению нежилого помещения (хозяйственные склады, гараж и т.п.) (+)</p> <p>3) сделка по приобретению предметов искусства</p> <p>4) сделка по приобретению жилого помещения (квартира, дом) (+)</p> <p>5) сделка по приобретению транспортного средства (+)</p> <p>6) сделка по приобретению ювелирных изделий стоимостью свыше 500 тысяч рублей</p> <p>7) сделка по приобретению ценных бумаг, акций (долей участия, паев в уставных (складочных) капиталах организаций) (+)</p> <p>8) сделка по приобретению предметов искусства, стоимость которых превышает 500 тысяч рублей</p>
Правоведение	5	6	УК-11.3	<p>1. Объектами правоотношений являются...</p> <p>2. Под транспортными отношениями понимаются такие общественные отношения, которые...</p> <p>3. Правовая система представляет собой...</p> <p>4. Предметом правового регулирования в отраслях права являются...</p> <p>5. Методы правового регулирования представляют собой...</p> <p>6. Деятельность компетентных государственных органов по реализации правовых норм в конкретных жизненных обстоятельствах путем вынесения индивидуальных правовых предписаний называется:</p> <p>1) применением права (+);</p> <p>2) использованием права;</p> <p>3) соблюдением права;</p> <p>4) исполнением права.</p> <p>7. Укажите неверное утверждение. Непосредственной формой реализации права является:</p> <p>1) использование права; 2) соблюдение права (+);</p> <p>3) исполнение права; 4) применение права.</p>

				<p>8. К общеправовым принципам не относится:</p> <ol style="list-style-type: none">1) принцип равенства всех перед законом;2) принцип социальной справедливости;3) принцип равенства всех субъектов правоотношения;4) принцип гуманизма (+). <p>9. Какой способ правового регулирования состоит в предоставлении субъектам прав на совершение определенных положительных действий:</p> <ol style="list-style-type: none">1) запрет;2) обязывание;3) дозволение (+). <p>10. Возникающее в связи с правонарушением особое правоотношение между государством в лице его специальных органов и правонарушителем, на которого возлагается обязанность претерпеть предусмотренные законом лишения и неблагоприятные последствия за совершенное правонарушение.</p> <ol style="list-style-type: none">1) моральная ответственность;2) политическая ответственность;3) юридическая ответственность (+). <p>11. В РФ право собственности на транспортные средства, подлежащие внесению в государственные реестры, определяется по праву страны:</p> <ol style="list-style-type: none">1) где транспортное средство внесено в реестр (+)2) продающей это транспортное средство3) гражданином которой является покупатель <p>12. Не предусмотрен налоговым производством способ уплаты налога:</p> <ol style="list-style-type: none">1) валютой или ценными бумагами2) имуществом (+)3) в безналичном порядке и наличными деньгами <p>13. В международном частном праве различают такой вид оседлости, как:</p> <ol style="list-style-type: none">1) сложная2) простая3) эффективная (+) <p>14. В международном частном праве различают такой вид оседлости, как:</p> <ol style="list-style-type: none">1) статутарная (+)2) формальная3) реальная <p>15. Согласно российскому гражданскому законодательству, если лицо, наряду с российским гражданством, имеет и иностранное гражданство, его личным законом считается:</p> <ol style="list-style-type: none">1) либо российское право, либо право иностранного государства – по выбору самого лица2) право иностранного государства3) российское право (+) <p>16. Не являются бюджетными правоотношениями отношения, возникающие в процессе:</p> <ol style="list-style-type: none">1) регулирования государственного и муниципального долга2) установления и взимания налогов, пошлин, сборов и других обязательных платежей (+)3) формирования доходов и осуществления расходов бюджетов <p>17. Арбитражное соглашение может быть заключено в виде:</p> <ol style="list-style-type: none">1) арбитражная оговорка2) третейская запись3) оба варианта верны (+)
--	--	--	--	--

				<p>4) нет верного ответа</p> <p>18. Налог на прибыль организаций – это налог:</p> <ol style="list-style-type: none"> 1) прямой, регулирующий (+) 2) косвенный, регулирующий 3) прямой, закрепленный <p>19. «Скрытой коллизией» иногда называют проблему:</p> <ol style="list-style-type: none"> 1) отсылки к праву третьего государства 2) обратной отсылки 3) конфликта квалификаций (+) <p>20. Лизинг – вид инвестиционной деятельности по приобретению имущества и передаче его на основании договора лизинга физическим или юридическим лицам, предполагающий:</p> <ol style="list-style-type: none"> 1) передача имущества лизингодателя безвозмездно лизингополучателю 2) выкуп имущества лизингополучателем (+) 3) передачу имущества лизингодателя в обмен на имущество лизингополучателя <p>21. Иностранцем гражданином по праву Российской Федерации является:</p> <ol style="list-style-type: none"> 1) физическое лицо, не являющееся гражданином Российской Федерации и имеющее доказательство своей принадлежности к гражданству иностранного государства (+) 2) лицо, которое на законном основании находится на территории Российской Федерации 3) гражданин иностранного государства <p>22. Отрицательные коллизии коллизионных норм означают, что государства, с которыми связаны правоотношения:</p> <ol style="list-style-type: none"> 1) рассматривают по праву, выбранному участниками частноправовых отношений 2) не рассматривают его, как «свое», которое должно регулироваться собственным правом (+) 3) рассматривают по праву третьей страны <p>23. По действию в пространстве, коллизионные нормы бывают:</p> <ol style="list-style-type: none"> 1) международные (+) 2) региональные 3) субсидиарные <p>24. По действию в пространстве, коллизионные нормы бывают:</p> <ol style="list-style-type: none"> 1) субсидиарные 2) генеральные 3) межобластные (+) <p>25. Реторсии:</p> <ol style="list-style-type: none"> 1) ограничение в правах и обязанностях физических и юридических лиц другого государства, возникшие в качестве ответа на действие первого государства (+) 2) предоставление режима наибольшего благоприятствования лицам другого государства, возникшие в качестве ответа на действия первого государства 3) предоставление национального режима физическим и юридическим лицам другого государства в ответ на действия первого <p>26. Ценная бумага, закрепляющая права ее владельца на получение части прибыли юридического лица в виде дивидендов:</p> <ol style="list-style-type: none"> 1) вексель 2) акция (+) 3) облигация <p>27. В соответствии с Минской конвенцией 1993 г., права и обязанности родителей и детей при отсутствии постоянного совместного места жительства определяются</p>
--	--	--	--	---

				<p>законодательством государства:</p> <ol style="list-style-type: none"> 1) места жительства родителей 2) гражданства родителей 3) гражданства ребенка (+) <p>28. Юридическое лицо открывает расчетный счет в учреждении банка. В этом случае заключается договор:</p> <ol style="list-style-type: none"> 1) поручения 2) банковского счета (+) 3) доверительного управления имуществом <p>29. Формула прикрепления <i>lex societatus</i> означает применение права:</p> <ol style="list-style-type: none"> 1) того государства, которому принадлежит физическое лицо 2) того государства, на территории которого проживает участник частноправового отношения 3) того государства, которому принадлежит юридическое лицо + <p>30. Страховщик, принявший в перестрахование риски, называется:</p> <ol style="list-style-type: none"> 1) перестрахователем 2) перестраховщиком (+) 3) перестраховочным брокером
--	--	--	--	--

Ключи к заданиям:

Дисциплина	Семестр изучения			Шифр индикатора	Ключи к заданиям
	ОФО	ЗФО	ОЗФО		
Правоведение	5	6		УК-11.1	<ol style="list-style-type: none"> 1. Юридическая ответственность выражается в... санкциях правовых норм и подразделяется на гражданскую, административную, дисциплинарную и уголовную. 2. Справедливая конкуренция является... важнейшим инструментом рыночной экономики, обеспечения прав потребителей и охраняется государством. 3. Состав правонарушения образуют... четыре взаимосвязанных элемента: субъект, субъективная сторона, объект, объективная сторона. 4. По публичному договору перевозчик должен... обслуживать любое лицо, которое обратилось за соответствующей услугой. 5. Субъектами гражданских правовых отношений выступают... физические и юридические лица, в этих отношениях также могут принимать участие Российская Федерация, ее субъекты и муниципальные образования. 6. Система сведений о количественном и качественном состоянии природных ресурсов, их экономической и экологической оценке и социальном значении, именуется: <ol style="list-style-type: none"> 1) регистрацией 2) экологическим паспортом предприятия 3) экологическим мониторингом 4) кадастром (+) 7. Ведущим нормативным актом, осуществляющим правовую регламентацию экологических правоотношений в России, является: <ol style="list-style-type: none"> 1) Федеральный закон «Об охране окружающей среды» (+) 2) Федеральный закон «Об охране атмосферного воздуха» 3) Гражданский кодекс РФ 4) Федеральный закон «О животном мире» 8. Принятие на себя обязательств перед государством по нераспространению доверенных им сведений, составляющих государственную тайну, согласие на частичные временные ограничения их прав, письменное согласие на проведение в отношении их проверочных

				<p>мероприятия означает:</p> <ol style="list-style-type: none"> 1) допуск к государственной тайне (+) 2) разрешение на использование секретных сведений 3) продажу сведений, составляющих государственную тайну 4) соглашение между хозяйствующими субъектами о нераспространении государственной тайны <p>9. Государственную тайну составляют сведения, содержащие информацию в:</p> <ol style="list-style-type: none"> 1) военной сфере (+) 2) области образования 3) области учета населения 4) области здравоохранения <p>10. Порядок хранения и использования персональных данных работников устанавливается работодателем в соответствии с нормами:</p> <ol style="list-style-type: none"> 1) Конституции РФ 2) Уголовного кодекса РФ 3) Гражданского кодекса РФ 4) Трудового кодекса РФ (+) <p>11. 5</p> <p>12. 2</p> <p>13. 4</p> <p>14. 1</p> <p>15. 2</p> <p>16. 3</p> <p>17. 1</p> <p>18. 2</p> <p>19. 1</p> <p>20. 5</p> <p>21. 2</p> <p>22. 3</p> <p>23. 4</p> <p>24. 5</p> <p>25. 1</p> <p>26. 4</p> <p>27. 2</p> <p>28. 1</p> <p>29. 6</p> <p>30. 2</p>
Правоведение	5	6	УК-11.2	<ol style="list-style-type: none"> 1. Автотранспортное право – часть (подотрасль) транспортного права, рассматривающая... совокупность правовых норм, регулирующих общественные отношения в области автотранспортной деятельности. 2. Предметом автотранспортного права являются... автотранспортные отношения и их правовое регулирование основными и другими комплексными отраслями права и специальным автотранспортным законодательством. 3. Под источником права понимают... конкретную форму выражения правовых норм. 4. Конституция Российской Федерации представляет собой... нормативно-правовой акт наивысшей юридической силы. 5. Правонарушения подразделяются на... проступки и преступления. 6. К объективному праву не относятся (-ится):

				<ul style="list-style-type: none"> 1) законодательство 2) нормативный договор 3) субъективные права (+) 4) юридические обычаи 7. К личным правам гражданина РФ не относится право: <ul style="list-style-type: none"> 1) на неприкосновенность личности 2) на свободно определять свою национальную принадлежность 3) на честь и достоинство личности 8. Совет Федерации – верхняя палата парламента, является органом, представляющим: <ul style="list-style-type: none"> 1) исполнительную власть в России 2) всего населения РФ 3) интересы субъектов РФ (+) 4) судебную власть в России 9. Основным учредительным документом юридического лица является: 1) устав (+); 2) положение; 3) доверенность; 4) лицензия. 10. Для выполнения государственных задач создается и функционирует право _____ собственности: 1) частной; 2) личной; 3) государственной (+); 4) муниципальной 11. 1 12. 3 13. 1 14. 3 15. Постановки на гос. учет 16. Постоянно проживает в РФ 17. Компенсационного 18. теплопроводы и трубопроводы, проложенные в населенных пунктах, коллекторах, зданиях, многолетнемерзлых грунтах и в водоемах без заглубления в дно 19. государственная и общественная 20. государственный учетный номер 21. 4 22. 1 23. 1-5 24. 1 25. 1 26. 1, 3 и 4 27. 2 28. 5 29. 2 30. 1, 2, 4, 5, 7
Правоведение	5	6		<p>УК-11.3</p> <ul style="list-style-type: none"> 1. Объектами правоотношений являются... предметы и явления, на которые направлены складывающиеся правоотношения. 2. Под транспортными отношениями понимаются такие общественные отношения, которые... возникают и складываются между участниками транспортной деятельности и предметом которых является эта транспортная деятельность. 3. Правовая система представляет собой... взаимосвязанную совокупность правовых норм, упорядоченную по отраслям права и входящим в их состав институтам права. 4. Предметом правового регулирования в отраслях права являются... определенные совокупности однородных общественных отношений: имущественные, финансовые, административные, бюджетные, трудовые, транспортные, семейные, уголовные и пр., на

				<p>основании которых получает название соответствующая отрасль права.</p> <p>5. Методы правового регулирования представляют собой... совокупность способов воздействия правовых норм на рассматриваемые общественные отношения.</p> <p>6. По заявлению одного супруга брак не может быть расторгнут, в случае, если второй супруг:</p> <ol style="list-style-type: none"> 1) уехал на постоянное место жительства в другую страну (+) 2) осужден к лишению свободы на срок свыше трех лет 3) признан судом недееспособным 4) признан судом безвестно отсутствующим <p>7. Ребенок не имеет права собственности на:</p> <ol style="list-style-type: none"> 1) имущество, полученное им по наследству 2) имущество, полученное им в дар 3) доходы, полученные им 4) имущество родителей (+) <p>8. Алименты, взыскиваемые в судебном порядке, прекращаются:</p> <ol style="list-style-type: none"> 1) в связи с переездом плательщика в другую местность 2) в связи получением плательщиком другого гражданства 3) при достижении ребенком совершеннолетия (+) 4) в случае нетрудоспособности плательщика <p>9. Способом защиты трудовых прав работников является:</p> <ol style="list-style-type: none"> 1) самозащита трудовых прав (+) 2) обращение в органы внутренних дел с соответствующим заявлением 3) обращение в органы местного самоуправления 4) обращение в Управление федеральной налоговой службы <p>10. Субъектами административных правонарушений не является:</p> <ol style="list-style-type: none"> 1) должностные лица 2) физические лица с 10 до 16 лет (+) 3) юридические лица 4) физические лица с 16 лет <p>11. 1</p> <p>12. 2</p> <p>13. 3</p> <p>14. 1</p> <p>15. 3</p> <p>16. 2</p> <p>17. 3</p> <p>18. 1</p> <p>19. 3</p> <p>20. 2</p> <p>21. 1</p> <p>22. 2</p> <p>23. 1</p> <p>24. 3</p> <p>25. 1</p> <p>26. 2</p> <p>27. 3</p> <p>28. 2</p> <p>29. 3</p>
--	--	--	--	---

Для каждой компетенции ФОС сохраняется отдельным файлом.

Имя файла: код ООП_профиль*_код компетенции

* профиль писать сокращенно (не более 10 символов)

**** Количество заданий по каждой компетенции не менее 60**

**** Должно выполняться требование по соотношению заданий закрытого и открытого типа 50/50 (закрытого типа – тесты; открытого типа – вопросы, задачи, расчетные и ситуационные задачи, кейсы и т.д.)**

ОЦЕНОЧНЫЕ МАТЕРИАЛЫ ДЛЯ ПРОВЕРКИ СФОРМИРОВАННОСТИ КОМПЕТЕНЦИИ

Направление подготовки/специальность:

Код	23.03.03
Название	Эксплуатация транспортно-технологических машин и комплексов
Направленность/профиль	
Шифр компетенции	ОПК-1
Название компетенции	Способен применять естественнонаучные и общинженерные знания, методы математического анализа и моделирования в профессиональной деятельности;

Индикаторы достижения компетенции:

Шифр индикатора	ОПК-1.1
Наименование индикатора	Демонстрирует знание основных законов математических и естественных наук, необходимых для решения типовых задач профессиональной деятельности
Шифр индикатора	ОПК-1.2
Наименование индикатора	Использует знания основных законов математических и естественных наук для решения стандартных задач в области эксплуатации транспортных и транспортно-технологических машин

Формирование компетенции:

Дисциплина	Семестр изучения			Шифр индикатора	Задания (тесты, вопросы, задачи, расчетные и ситуационные задачи, кейсы и т.д.)**
	ОФО	ЗФО	ОЗФО		
Математика	2,3	3		ОПК-1.1	<p>1. _____ элемента a_{ij} матрицы A n-го порядка, называется число M_{ij}, равное определителю матрицы $(n-1)$-го порядка, полученной из матрицы A удалением строки и столбца, на пересечении которых расположен элемент a_{ij}.</p> <p>2. _____ элемента a_{ij} матрицы A n-го порядка называется число A_{ij}, равное минору M_{ij} этого элемента, умноженному на $(-1)^{(i+j)}$, т.е. $A_{ij} = (-1)^{(i+j)} \cdot M_{ij}$.</p> <p>3. _____ квадратной матрицы любого порядка равен сумме парных произведений элементов некоторой строки (некоторого столбца) матрицы на алгебраические дополнения этих элементов.</p> <p>4. Если две строки или два столбца матрицы любого порядка поменять местами, то определитель новой матрицы будет равен определителю старой матрицы, умноженному на _____.</p> <p>5. Если к элементам любой строки (любого столбца) матрицы любого порядка прибавить соответствующие элементы другой строки (другого столбца) этой матрицы, умноженные на одно и то же число, то определитель новой матрицы будет _____ определителю старой матрицы</p> <p>6. Матрица, имеющая одинаковое число строк и столбцов, называется _____</p> <p>7. _____ векторов \vec{a} и \vec{b}, обозначаемым как $\vec{a} \cdot \vec{b}$, называется число, равное произведению модулей этих векторов на косинус величины угла между их отрезками. Таким образом, $\vec{a} \cdot \vec{b} = \vec{a} \cdot \vec{b} \cdot \cos \varphi$.</p> <p>8. _____ вектора \vec{a} на вектор \vec{b} называется новый вектор, обозначаемый как $\vec{a} \times \vec{b}$, который определяется тремя условиями:</p>

1. вектор $\vec{a} \times \vec{b}$ перпендикулярен плоскости параллелограмма, построенного на векторах \vec{a} и \vec{b} как на сторонах;
2. длина вектора $\vec{a} \times \vec{b}$ равна площади этого параллелограмма, т.е. $\vec{a} \times \vec{b} = |\vec{a}| \cdot |\vec{b}| \cdot \sin \varphi$, где φ – величина угла между векторами \vec{a} и \vec{b} ;
вектор $\vec{a} \times \vec{b}$ направлен так, что если смотреть на плоскость параллелограмма с его конца, то кратчайший поворот от вектора \vec{a} к вектору \vec{b} осуществляется против часовой стрелки..
9. _____ трёх векторов $\vec{a}, \vec{b}, \vec{c}$ называется число, равное скалярному произведению вектора \vec{a} на векторное произведение $\vec{b} \times \vec{c}$ векторов \vec{b} и \vec{c} , т.е. $\vec{a} \cdot (\vec{b} \times \vec{c})$.
10. Геометрический смысл коэффициентов A, B, C в уравнении плоскости в пространстве $Ax + By + Cz + D = 0$ – это _____ вектора нормали \vec{n} , перпендикулярного этой плоскости, т.е. $\vec{n} = A\vec{i} + B\vec{j} + C\vec{k}$.
11. _____ k прямой линии из общего уравнения $Ax + By + C = 0$ этой линии находится по формуле $k = -\frac{A}{B}$.
12. Пусть в пространстве прямые линии L_1 и L_2 заданы каноническими уравнениями $\frac{x-x_1}{m_1} = \frac{y-y_1}{n_1} = \frac{z-z_1}{p_1}$ и $\frac{x-x_2}{m_2} = \frac{y-y_2}{n_2} = \frac{z-z_2}{p_2}$. Условие пересечения этих линий в аналитической форме имеет вид:
$$\begin{vmatrix} x_2 - x_1 & y_2 - y_1 & z_2 - z_1 \\ m_1 & n_1 & p_1 \\ m_2 & n_2 & p_2 \end{vmatrix} = \underline{\hspace{2cm}}$$
13. Обычное или несобственное число λ называют _____ функции $f(x)$ в предельной точке k её области определения $D(f)$ и пишут $\lim_{x \rightarrow k} f(x) = \lambda$, если для любого положительного числа ε найдётся такое положительное число δ , что для всех x , удовлетворяющих условиям $x \in D(f)$ и $x \in \dot{U}_\delta(k)$, выполняется заключение $f(x) \in U_\varepsilon(\lambda)$.
Замечание: $\dot{U}_\delta(k)$ – это выколотая δ -окрестность точки k , $U_\varepsilon(\lambda)$ – окрестность точки λ .
14. Функция $g(x)$ называется _____ в точке $a \in R$, если она определена в этой точке, $g(a) \in R$ и $\lim_{x \rightarrow a} g(x) = g(a)$.
15. Бесконечно _____ при $x \rightarrow k$ величины $\alpha(x)$ и $\beta(x)$ называют эквивалентными при $x \rightarrow k$ и пишут $\alpha(x) \sim \beta(x)$, если $\lim_{x \rightarrow k} \frac{\alpha(x)}{\beta(x)} = 1$.
31. Задание 1 (выберите один вариант ответа).
Если x_0 и y_0 являются решениями системы линейных уравнений $\begin{cases} 2x - 4y = 0, \\ 3x + y = 7, \end{cases}$ то их разность $x_0 - y_0$ равна...
- Варианты ответов:
1) 2
2) 1
3) -1
4) -2
32. Задание 2 (выберите один вариант ответа).
Скалярное произведение векторов $\vec{a} = 3\vec{i} - 2\vec{j} - 3\vec{k}$ и $\vec{b} = \vec{i} + 2\vec{j} - \vec{k}$ равно...
Варианты ответов:

- 1) 2
- 2) $\sqrt{34}$
- 3) 0
- 4) $4\sqrt{2}$

33. Задание 3 (выберите один вариант ответа).

Угловой коэффициент прямой линии, заданной уравнением $2x - 5y - 6 = 0$, равен...

Варианты ответов:

- 1) $\frac{2}{5}$
- 2) $-\frac{2}{5}$
- 3) $\frac{5}{6}$
- 4) $-\frac{6}{5}$

34. Задание 4 (выберите один вариант ответа).

Даны точки $A(2; -1; -3)$ и $B(-5; 0; -2)$. Тогда уравнение плоскости, проходящей через точку A перпендикулярно вектору \overrightarrow{AB} , имеет вид...

Варианты ответов:

- 1) $7x - y - z - 18 = 0$
- 2) $2x - y - 3z - 18 = 0$
- 3) $2x - y - 3z + 18 = 0$
- 4) $7x - y - z + 18 = 0$

35. Задание 5 (выберите один вариант ответа).

Предел $\lim_{x \rightarrow \infty} \frac{2x^3 - x^2 + 1}{4 + 2x - x^2 - 5x^3}$ равен...

Варианты ответов:

- 1) $\frac{1}{4}$
- 2) $\frac{2}{5}$
- 3) $-\frac{2}{5}$
- 4) $-\frac{1}{5}$

36. Задание 6 (выберите один вариант ответа).

Производная функциональной зависимости $y = x^3 - \frac{4}{x} + \sqrt[3]{x^2} + 2$ равна...

Варианты ответов:

- 1) $3x^2 + \frac{4}{x^2} + \frac{2}{3\sqrt[3]{x}}$
- 2) $3x^2 + \frac{4}{x^2} + \frac{2}{3\sqrt[3]{x}} + 2$
- 3) $3x^2 - \frac{4}{x^2} + \frac{2}{3\sqrt[3]{x}}$
- 4) $3x^2 - 4 \ln x + \frac{2}{3\sqrt[3]{x}}$

37. Задание 7 (выберите один вариант ответа).

Частная производная $\frac{\partial z}{\partial x}$ функциональной зависимости $z = \arcsin(x^2 y)$ равна...

Варианты ответов:

1) $\frac{2xy}{\sqrt{1-x^4 y^2}}$

2) $\frac{2xy}{\sqrt{1+x^4 y^2}}$

3) $\frac{x^2}{\sqrt{1-x^4 y^2}}$

4) $\frac{x^2}{\sqrt{1+x^4 y^2}}$

38. Задание 8 (выберите один вариант ответа).

Неопределённый интеграл $\int x^2 \ln x dx$ равен...

Варианты ответов:

1) $\frac{x^3}{9}(\ln x - 1) + C$

2) $\frac{x^3}{9}(3 \ln x + 1) + C$

3) $\frac{x^3}{9}(3 \ln x - 1) + C$

4) $\frac{x^2}{3}(x \ln x - 1) + C$

39. Задание 9 (выберите один вариант ответа).

Площадь фигуры над осью Ox под графиком функциональной зависимости

$y = \frac{1}{x^2}, x \in [1; 2]$ равна...

Варианты ответов:

1) $\frac{3}{4}$

2) 1

3) $\frac{1}{4}$

4) $\frac{1}{2}$

40. Задание 10 (выберите один вариант ответа)

Общее решение дифференциального уравнения $xy' + y = 0$ имеет вид...

Варианты ответов:

1) $y = \frac{C}{x}, C \in R$

2) $y = C - x, C \in R$

3) $\frac{1}{x^2} + \frac{1}{y^2} = C, C \in R$

4) $y = Cx, C \in R$

41. Задание 11 (выберите один вариант ответа)

Частное от деления $\frac{2-3i}{1+2i}$ равно...

Варианты ответов:

- 1) $\frac{8}{5} - \frac{7}{5}i$
- 2) $-\frac{4}{5} - \frac{7}{5}i$
- 3) $\frac{4}{3} + \frac{7}{3}i$
- 4) $-\frac{8}{3} + \frac{7}{3}i$

42. Задание 12 (выберите один вариант ответа)

Если $A = \begin{pmatrix} 2 & 3 \\ 1 & -2 \end{pmatrix}$, $B = \begin{pmatrix} 3 & -1 \\ 4 & 3 \end{pmatrix}$, то $A \cdot B$ равно...

Варианты ответов:

- 1) -91
- 2) $\begin{pmatrix} 18 & 7 \\ -5 & -7 \end{pmatrix}$
- 3) $\begin{pmatrix} 5 & 11 \\ 12 & 6 \end{pmatrix}$
- 4) $\begin{pmatrix} 6 & -3 \\ 4 & -6 \end{pmatrix}$

43. Задание 13 (выберите один вариант ответа)

Определитель матрицы $\begin{vmatrix} 1 & -1 & 2 \\ -4 & 2 & -3 \\ 1 & 3 & 0 \end{vmatrix}$ равен...

Варианты ответов:

- 1) -26
- 2) -22
- 3) -16
- 4) -8

44. Задание 14 (выберите один вариант ответа)

Прямая линия проходит через точки $M_1(1; -2)$ и $M_2(2; 3)$. Тогда она пересекает ось Ox в точке...

Варианты ответов:

- 1) $(1,6; 0)$
- 2) $(1,4; 0)$
- 3) $(0; 7)$
- 4) $(0; -7)$

45. Задание 15 (выберите один вариант ответа)

Приближённое значение функции $f(x) = \sqrt{x^2 + 5}$ при $x = 1,94$, вычисленное с использованием дифференциала первого порядка, равно...

Варианты ответов:

- 1) $2,98$
- 2) $3,02$
- 3) $3,04$
- 4) $2,96$

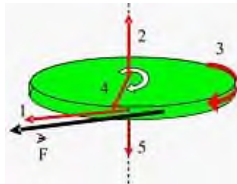
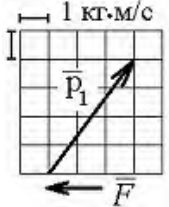
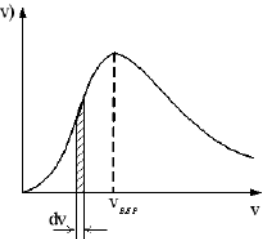
<p>Физика</p>	<p>1,2</p>	<p>1</p>	<p>ОПК-1.1</p>	<p>№ 1 Колесо вращается так, как показано на рисунке белой стрелкой. К ободу колеса приложена сила, направленная по касательной. Правильно изображает угловое ускорение колеса вектор ...</p>  <p>Варианты ответов:</p> <ol style="list-style-type: none"> 4 5 1 2 3 <p>№ 2. Теннисный мяч летел с импульсом \vec{p}_1 (см. рис). В результате действия силы \vec{F} на мяч в течение времени $\Delta t = 0,1$ с импульс \vec{p}_2 стал равен ... кг·м/с</p>  <p>№ 3. Складываются два гармонических колебания одного направления с одинаковыми периодами. Результирующее колебание имеет максимальную амплитуду при разности фаз, равной ...</p> <p>Варианты ответов:</p> <ol style="list-style-type: none"> π $\pi/2$ $\pi/4$ 0 <p>№ 4. При условии, что имеют место только поступательное и вращательное движение, для водорода (H_2) число степеней свободы i равно ...</p> <p>Варианты ответов:</p> <ol style="list-style-type: none"> 7 5 2 8 <p>№ 5. На рисунке представлен график распределения молекул идеального газа (распределение Максвелла), где $f(v)$ — функция скоростей по $\frac{dN}{Ndv}$ — доля молекул, заключены в интервале скоростей от v до $v+dv$ в расчете на единицу этого интервала.</p>  <p>Для этой функции верным утверждением является...</p> <p>Варианты ответов:</p> <ol style="list-style-type: none"> при понижении температуры величина максимума уменьшается при понижении температуры максимум кривой смещается влево при понижении температуры площадь под кривой уменьшается <p>№ 6. На рисунке изображен цикл Карно в координатах (T,S), где S — энтропия. Адиабатное сжатие происходит на этапе ...</p>
---------------	------------	----------	----------------	--

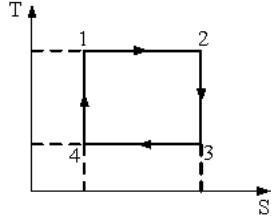
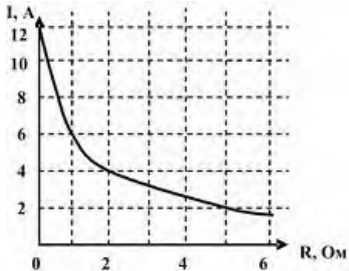
					<p>Варианты ответов:</p> <ol style="list-style-type: none"> 2 – 3 4 – 1 1 – 2 3 – 4  <p>№ 7. Какой процесс называется изоэнтропийным?.....</p> <p>№ 8. Точечный заряд $+q$ находится в центре сферической поверхности. Если добавить заряд $-q$ внутрь сферы, то поток вектора напряженности \vec{E} электростатического поля через поверхность сферы...</p> <p>Варианты ответов:</p> <ol style="list-style-type: none"> не изменится увеличится уменьшится <p>№ 9. К источнику тока с внутренним сопротивлением 1,0 Ом подключили реостат. На рисунке показан график зависимости силы тока в реостате от его сопротивления. ЭДС этого источника тока равна ...</p>  <p>Варианты ответов:</p> <ol style="list-style-type: none"> 4 В 12 В 1,5 В 6 В 2 В <p>№ 10. Какой длины надо взять 0,2 мм², чтобы, замкнув им и внутренним сопротивлением 1,2 Ом, получить ток $I = 0,25$ А? (удельное сопротивление $\rho = 17 \cdot 10^{-7}$ Ом·м)м</p> <p>проводник сечением элемент с ЭДС = 2 В Ом, получить ток $I =$</p>
Химия	2	1		ОПК-1.1	<ol style="list-style-type: none"> Осадок образуется при взаимодействии в растворе хлорида железа (II) и: 1) соляной кислоты; 2) гидроксида калия; 3) нитрата меди (II). Присутствие в растворе кислоты можно доказать с помощью: 1) лакмуса; 2) фенолфталеина; 3) щелочи. Коэффициент перед формулой восстановителя в уравнении реакции алюминия с кислородом равен: 1) 5; 2) 8; 3) 4. Растворение мела в соляной кислоте будет замедляться при: 1) увеличении концентрации кислоты; 2) измельчении мела; 3) разбавлении кислоты. Химическое равновесие в системе $\text{FeO}_{(т)} + \text{H}_2(\text{г}) \rightleftharpoons \text{Fe}_{(т)} + \text{H}_2\text{O}_{(ж)} + \text{Q}$ сместится в сторону образования продуктов реакции при: 1) повышении давления; 2) повышении температуры; 3) понижении давления. Раствор хлороводородной кислоты не может взаимодействовать: 1) с гидроксидом натрия; 2) с углекислым газом; 3) с кальцием. Оксид серы (IV) реагирует: 1) с водой; 2) с угольной кислотой; 3) с кальцием. Фосфорная кислота не реагирует: 1) с гидроксидом калия; 2) с магнием; 3) с водородом. Угольная кислота реагирует: 1) с оксидом кальция; 2) с нитратом натрия; 3) с оксидом кремния (IV)

				<p>10. Сумма всех коэффициентов в уравнении реакции кальция с фосфорной кислотой равна: 1) 5; 2) 7; 3) 9.</p> <p>11. После выпаривания досуха 40 г раствора осталось 10 г соли. Массовая доля соли в исходном растворе была равна: 1) 5 %, 2) 15 %, 3) 25 %.</p> <p>12. Какое уравнение используют при расчете электродного потенциала: 1) уравнение Ома; 2) уравнение Нернста; 3) уравнение Вант-Гоффа.</p> <p>13. Сумма водородного и гидроксильного показателей при 25°C равна: 1) 7, 2) 14, 3) 16</p> <p>14. Скорость химической реакции зависит от: 1) температуры, 2) размеров сосуда, г) объёма.</p> <p>15. Нерастворимым является анод, выполненный из 1) никеля; 2) платины; 3) графита.</p> <p>16. Какой металл реагирует и с HCl и с H₂SO_{4(конц.)} 1) Zn, 2) Cu, 3) Ag.</p> <p>17. Назовите приведенные соединения, укажите их классификацию и один способ получения: а) CaO; б) Mg(OH)₂; в) KHCO₃; г) HCl.</p> <p>18. Рассчитайте молярную массу эквивалента серной кислоты H₂SO₄, гидроксида алюминия Al(OH)₃, сульфата калия K₂SO₄ и сульфата алюминия Al₂(SO₄)₃.</p> <p>19. Составьте уравнение реакции взаимодействия 1 моль H₂SO₄ с 1 моль NaOH. Укажите классы всех соединений в реакции и назовите их. Определите молярную массу эквивалента H₂SO₄.</p> <p>20. Дайте определение амфотерным оксидам. Приведите примеры.</p> <p>21. Главное квантовое число $n = 3$. Какие значения принимают орбитальное и магнитное квантовые числа?</p> <p>22. Напишите полную электронную формулу элемента с порядковым номером 29.</p> <p>23. Определить молекулярную массу газа, если при нормальных условиях 0,824 г его занимают объем 0,260 л.</p> <p>24. Дайте определение классу оксиды.</p> <p>25. Найти массу серной кислоты, необходимую для полной нейтрализации 20 г гидроксида натрия.</p> <p>26. Охарактеризуйте свойства кремния по его положению в таблице Д. И. Менделеева.</p> <p>27. Какие оксиды называются кислотными? Приведите примеры.</p> <p>28. Хлор может быть получен действием серной кислоты на смесь MnO₂ с NaCl. Реакция протекает по уравнению: $2\text{NaCl} + \text{MnO}_2 + 3\text{H}_2\text{SO}_4 = 2\text{NaHSO}_4 + \text{MnSO}_4 + \text{Cl}_2 + 2\text{H}_2\text{O}$Какой объем хлора (условия нормальные) можно получить из 100 г хлорида натрия?</p> <p>29. Какие оксиды называются основными? Приведите примеры.</p> <p>30. Вычислить тепловой эффект реакции: $\text{C}_2\text{H}_5\text{OH}_{(ж)} + 3\text{O}_{2(г)} = 2\text{CO}_{2(г)} + 3\text{H}_2\text{O}_{(ж)}; \Delta H = ?$</p> <p>31. Что называют энтальпией или теплотой образования вещества?</p> <p>32. Что изучает термодинамика и термохимия?</p>
Математика	2,3	3	ОПК-1.2	16. Построим новую функцию f' – _____ функции f , область отправления которой равна области определения функции f , т.е. $\text{Dom}(f') = D(f)$, при этом $D(f') \subseteq$

$Dom(f') = D(f)$. Пусть $x_0 \in D(f) = Dom(f')$. Примем по определению, что значение функции f' в точке x_0 определяется равенством: $f'(x_0) \stackrel{\text{def}}{=} \lim_{\Delta x \rightarrow 0} \frac{f(x_0 + \Delta x) - f(x_0)}{\Delta x}$.

Если существует конечный предел, т.е. $x_0 \in D(f')$, то функция f называется *дифференцируемой* в точке x_0 , а число $f'(x_0)$ называется также *производной функции f в точке x_0* . Если конечный предел не существует, т.е. $x_0 \notin D(f')$, то функция f называется *не дифференцируемой* в точке x_0 , при этом значение $f'(x_0)$ не существует либо является бесконечным.

Область определения производной функции $D(f')$ будем называть также *областью дифференцируемости функции f* .

17. Теорема Ферма. Пусть функция $f(x)$ определена в интервале (a, b) и в некоторой точке $c \in (a, b)$ достигает своего наибольшего значения M или своего наименьшего значения m . Пусть функция $f(x)$ имеет производную в точке c . Тогда $f'(c) = \underline{\hspace{2cm}}$.

18. Правило $\frac{0}{0}$: $\lim_{x \rightarrow \kappa} \frac{f(x)}{g(x)} = \frac{0}{0}$ или $\frac{\infty}{\infty} = \lim_{x \rightarrow \kappa} \frac{f'(x)}{g'(x)}$

19. Формула корней n -й степени из $\underline{\hspace{2cm}}$ числа $z = r(\cos \varphi + i \sin \varphi)$:
 $(\sqrt[n]{z})_k = w_k = (\sqrt[n]{r})_+ \cdot \left(\cos \frac{\varphi + 2\pi k}{n} + i \cdot \sin \frac{\varphi + 2\pi k}{n} \right), k = 0, 1, \dots, n - 1..$

20. Совокупность всех первообразных для данной функции $f(x)$ в интервале (a, b) , которая даётся выражением $F(x) + C$, где $F(x)$ – некоторая первообразная, C – произвольная постоянная, называется $\underline{\hspace{2cm}}$ от функции $f(x)$ в интервале (a, b) и обозначается как $\int f(x)dx$ (читается: интеграл эф от икс дэ икс). Таким образом, имеем по определению: $\int f(x)dx = F(x) + C$ для всех $x \in (a, b)$

21. Формула $\int_a^b f(x)dx = F(x)|_a^b = F(b) - F(a)..$

22. $\underline{\hspace{2cm}}$ с бесконечным верхним пределом интегрирования называется функционал с областью отправления на функциях, непрерывных на промежутке $[a, +\infty)$, обозначаемый как $\int_a^{+\infty} f(x)dx$, значения которого вычисляются по формуле $\int_a^{+\infty} f(x)dx = \lim_{b \rightarrow +\infty} \int_a^b f(x)dx$. При этом, если значение предела является конечным, то функция f принадлежит области определения функционала и несобственный интеграл называется *сходящимся для функции f* ; если же предел имеет бесконечное значения или не существует, то функция f не принадлежит области определения функционала и несобственный интеграл называется *расходящимся для функции f* .

23. $\underline{\hspace{2cm}}$ называется функционал с областью отправления на функциях натурального аргумента $f(n), n \in N$, образующих последовательности (u_n) из значений функции $u_n = f(n)$, обозначаемый как $\sum_{n=1}^{+\infty} u_n$, значения которого вычисляются по формуле $\sum_{n=1}^{+\infty} u_n = \lim_{m \rightarrow +\infty} \sum_{n=1}^m u_n$. При этом, если значение предела является конечным, то функция f принадлежит области определения функционала и ряд называется *сходящимся для последовательности (u_n)* ; если же предел имеет бесконечное значения или не существует, то функция f не принадлежит области определения функционала и ряд называется *расходящимся для последовательности (u_n)* .

24. $\underline{\hspace{2cm}}$ дифференциального уравнения n -го порядка $F(x, y, y', \dots, y^{(n)}) = 0$ называется такое отношение функциональной зависимости $y = \varphi(x)$, что равенство $F(x, \varphi(x), \varphi'(x), \dots, \varphi^{(n)}(x)) = 0$ выполняется для всех допустимых значений переменной x .

25. При нахождении $\underline{\hspace{2cm}}$ производной $f'_x(x, y)$ выполняется два правила:

- 1) при нахождении производной по переменной x действуют все правила и все формулы, которые были получены для функции одной переменной x ;
 2) к переменной y и ко всем выражениям, содержащим только эту переменную, следует относиться как к постоянным

26. _____ случайного события A равна отношению числа M исходов, благоприятствующих наступлению A , к числу N всех равновероятных исходов опыта, то есть $P(A) = \frac{M}{N}$.

27. _____ дискретной случайной величины X , заданной законом распределения

X	x_1	x_2	...	x_n
P	p_1	p_2	...	p_n

находится по формуле: $MX = \sum_{i=1}^n x_i p_i$.

Математическое ожидание непрерывной случайной величины X , заданной плотностью распределения вероятности $f(x)$, находится по формуле: $MX = \int_{-\infty}^{+\infty} xf(x)dx$.

28. _____ DX случайной величины X называется математическое ожидание квадрата отклонения случайной величины X от её математического ожидания, что соответствует формуле: $DX = M(X - MX)^2$.

29. Случайная величина X подчиняется закону _____ распределения, если она задана плотностью распределения $f(x) = \frac{1}{\sqrt{2\pi}\sigma} e^{-\frac{(x-a)^2}{2\sigma^2}}$, при этом $MX = a, DX = \sigma^2$.

30. Пусть дискретная или непрерывная случайная величина X имеет математическое ожидание MX и дисперсию DX . Тогда для любой положительной неслучайной величины ε , имеющей размерность случайной величины X , выполняется неравенство _____
 $P(|X - MX| < \varepsilon) \geq 1 - \frac{DX}{\varepsilon^2}$.

46. Задание 16 (выберите один вариант ответа)

Длина дуги кривой $y^2 = x^3$ от точки $O(0; 0)$ до точки $B(4; 8)$ равна...

Указание: Примените формулу для длины дуги: $L = \int_0^4 \sqrt{1 + (y')^2} dx$.

Варианты ответов:

1) $\frac{8}{3}(2\sqrt{2} - 1)$

2) $\frac{8}{27}(10\sqrt{10} + 1)$

3) $\frac{8}{27}(10\sqrt{10} - 1)$

4) $\frac{8}{3}(2\sqrt{2} + 1)$

47. Задание 17 (выберите один вариант ответа)

Частное решение \bar{y} линейного неоднородного дифференциального уравнения второго порядка $y'' - 4y' + 3y = xe^x$ следует искать в виде...

Варианты ответов:

1) $\bar{y} = Ax^2 e^x$

2) $\bar{y} = (Ax + B)e^x$

3) $\bar{y} = (Ax^3 + Bx^2)e^x$

4) $\bar{y} = (Ax^2 + Bx)e^x$

48. Задание 18 (выберите один вариант ответа)

Для функции $f(x, y)$ в точке (x_0, y_0) выполнены условия:

$$f'_x(x_0, y_0) = 0, f'_y(x_0, y_0) = 0, f''_{xx}(x_0, y_0) = 3,$$

$$f''_{xy}(x_0, y_0) = 2, f''_{yy}(x_0, y_0) = 4.$$

Тогда функция $f(x, y)$ в точке (x_0, y_0) имеет...

Варианты ответов:

- 1) max
- 2) min
- 3) не имеет экстремума
- 4) для ответа требуется дополнительное исследование

49. Задание 19 (выберите один вариант ответа)

Правильная рациональная дробь $R(x) = \frac{x^2 + 15x + 2}{(x-1)^3(x^2 + x + 1)}$ разложится на простейшие дроби

следующих типов ...

Варианты ответов:

- 1) первого, третьего и четвертого
- 2) первого, второго, третьего и четвертого
- 3) первого, второго и третьего
- 4) второго и третьего
- 5) третьего и четвертого

50. Задание 20 (выберите один вариант ответа)

Минимальное количество членов ряда $\sum_{n=1}^{+\infty} (-1)^{n+1} \frac{1}{(n+1)^2}$, которое обеспечивает

вычисление суммы ряда с точностью до 0,01, равно...

Варианты ответов:

- 1) 10
- 2) 9
- 3) 100
- 4) 3
- 5) 8

51. Задание 21 (выберите один вариант ответа)

Радиус сходимости R степенного ряда $\sum_{n=1}^{+\infty} \frac{x^{2n}}{n4^n}$ равен...

Варианты ответов:

- 1) 4
- 2) $\frac{1}{2}$
- 3) $\sqrt{2}$
- 4) $\frac{1}{4}$
- 5) 2

52. Задание 22 (выберите один вариант ответа)

Формула $f(b) - f(a) = f'(c)(b - a)$, $c \in (a; b)$ названа в честь математика...

Варианты ответов:

- 1) Ферма
- 2) Ролля

3) Маклорена

4) Лагранжа

5) Коши

53. Задание 23 (выберите один вариант ответа)

Неопределенный интеграл $\int \sin 2x dx$ равен ...

Варианты ответов:

1) $2 \cos 2x$

2) $-\frac{1}{2} \cos 2x + C$

3) $-\cos 2x + C$

4) $\frac{1}{2} \cos 2x + C$

5) $2 \cos 2x + C$

54. Задание 24 (выберите один вариант ответа)

Площадь параллелограмма, построенного на векторах $\vec{a} = \vec{j} + \vec{k}$ и $\vec{b} = \vec{i} - \vec{k}$, равна...

Варианты ответов:

1) 4

2) 1

3) $\sqrt{3}$

4) 3

5) 2

55. Задание 25 (выберите один вариант ответа)

Событие A может наступать лишь при условии появления одного из двух несовместных событий B_1 и B_2 , образующих полную группу. Известна вероятность $P(B_1) = \frac{1}{4}$ и

условные вероятности $P(A/B_1) = \frac{1}{4}$, $P(A/B_2) = \frac{1}{2}$. Тогда вероятность $P(A)$ равна...

Варианты ответов:

1) $\frac{3}{16}$

2) $\frac{1}{4}$

3) $\frac{3}{4}$

4) $\frac{4}{5}$

5) $\frac{5}{16}$

56. Задание 26 (выберите один вариант ответа)

Дан закон распределения вероятностей дискретной случайной величины X :

X	1	2	3	4
P	0,2	0,3	a	0,1

Тогда значение a равно...

Варианты ответов:

1) 0,3

2) 0,4

3) -0,6

4) 0,6

57. Задание 27 (выберите один вариант ответа)

График плотности распределения вероятности $f(x)$ приведён на рисунке.

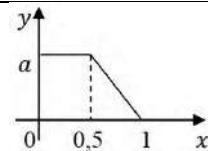

Тогда значение a равно...

Варианты ответов:

- 1) $\frac{4}{3}$
- 2) 1,2
- 3) 0,9
- 4) $\frac{3}{4}$

58. Задание 28 (выберите один вариант ответа)

Непрерывная случайная величина X задана плотностью распределения вероятности

$$f(x) = \begin{cases} 0, & \text{если } x \leq 0 \text{ или } x > 4, \\ x/8, & \text{если } 0 < x \leq 4. \end{cases}$$

Тогда её математическое ожидание равно...

Варианты ответов:

- 1) $\frac{9}{8}$
- 2) 2
- 3) 3
- 4) $\frac{8}{3}$

59. Задание 29 (выберите один вариант ответа)

Если все возможные значения случайной величины X увеличить в 4 раза то её дисперсия...

Варианты ответов:

- 1) увеличится в 16 раз
- 2) увеличится в 4 раза
- 3) увеличится в 2 раза
- 4) не изменится

60. Задание 30 (выберите один вариант ответа)

Дисперсия DX дискретной случайной величины X , заданной таблицей

X	6	7	8	10
P	0,2	0,2	0,3	0,3

равна...

Варианты ответов:

- 1) 2,2
- 2) 8
- 3) $2\sqrt{2}$
- 4) $\sqrt{2,2}$

4

Физика

1,2

1

ОПК-1.2

№ 11. При увеличении силы тока в одном прямолинейном проводнике в 2 раза, а в другом в 5 раз, сила взаимодействия между ними

Варианты ответов:

1. уменьшится в 2,5 раза

2. увеличится в 2 раза
3. увеличится в 10 раз
4. увеличится в 2,5 раза

№ 12. В магнитное поле, изменяющееся по закону $B = 0,1 \cos 4\pi t$, помещена квадратная рамка со стороной $a = 10$ см. Нормаль к рамке совпадает с направлением изменения поля. ЭДС индукции, возникающая в рамке в момент времени $t = 0,25$ с, равна...

Варианты ответов:

1. $1,26 \cdot 10^{-3}$ В
2. 0
3. 12,6 В
4. $12,6 \cdot 10^{-3}$ В

№ 13. На рисунке представлена мгновенная фотография электрической составляющей электромагнитной волны, переходящей из среды 1 в среду 2 перпендикулярно границе раздела АВ.

Если среда 1 – вакуум, то скорость света в среде 2 равна ...

Варианты ответов:

1. $2,8 \cdot 10^8$ м/с
2. $1,5 \cdot 10^8$ м/с
3. $2,0 \cdot 10^8$ м/с
4. $2,4 \cdot 10^8$ м/с

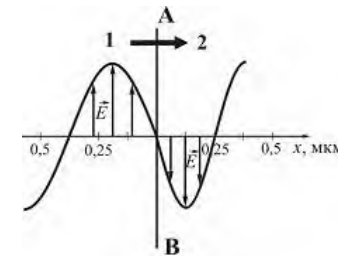

№ 14. Сколько процентов ядер некоторого радиоактивного элемента распадется через время, равное трем периодам полураспада этого элемента?

№ 15. На рисунке приведены две вольтамперные характеристики вакуумного фотоэлемента. Если E – освещенность фотоэлемента, а ν – частота падающего на него света, то...

Варианты ответов:

1. $\nu_1 > \nu_2, E_1 = E_2$
2. $\nu_1 < \nu_2, E_1 = E_2$
3. $\nu_1 = \nu_2, E_1 < E_2$
4. $\nu_1 = \nu_2, E_1 > E_2$

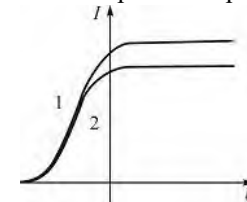

№ 16 На наклонной плоскости покоится брусок. Если постепенно увеличивать угол между плоскостью и горизонтом, то при величине этого угла значения 30° брусок начинает скользить. Коэффициент трения скольжения при этом равен...

Варианты ответов:

1. 0,5
2. $\sqrt{3}$
3. $\sqrt{3}/2$
4. $\sqrt{3}/3$

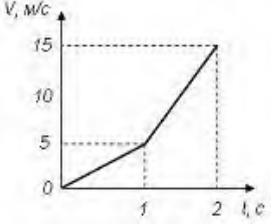
					<p>№17. На неподвижный бильярдный шар налетел другой такой же со скоростью $v = 1$ м/с. После удара шары разлетелись под углом 90° так, что импульс одного шара $P_1 = 0,3$ кг·м/с, а другого $P_2 = 0,4$ кг·м/с. Массы шаров равныкг</p> <p>№ 18. Складываются два гармонических колебания одного направления с одинаковыми частотами и равными амплитудами A. При разности фаз $\Delta\phi = \pi/2$ амплитуда результирующего колебания равна...</p> <p>Варианты ответов: 1. $A\sqrt{2}$ 2. $2A$ 3. $A\sqrt{3}$ 4. 0</p> <p>№ 19 На рисунке представлен график скорости от времени прямолинейно движущегося тела. Путь, пройденный телом за 2 с равен</p> <p>№ 20. В каком процессе все подводимое тепло переходит во внутреннюю энергию газа?</p>  <p>V(t) зависимости движущегося тела.м</p> <p>к идеальному газу энергии газа?</p>
Химия	2	1		ОПК-1.2	<p>1. Газ образуется при взаимодействии в растворе серной кислоты и : 1) цинка; 2) оксида цинка; 3) гидроксида цинка</p> <p>2. Присутствие углекислого газа можно доказать с помощью: 1) фенолфталеина; 2) известковой воды; 3) соляной кислоты.</p> <p>3. Коэффициент перед формулой восстановителя в уравнении реакции алюминия с серной кислотой равен: 1) 4; 2) 6; 3) 2.</p> <p>4. Растворение магния в соляной кислоте будет ускоряться при: 1) добавлении катализатора; 2) добавлении воды; 3) добавлении ингибитора.</p> <p>5. Химическое равновесие в системе $2\text{SO}_{2(\text{г})} + \text{O}_{2(\text{г})} \rightleftharpoons 2\text{SO}_{3(\text{г})} + Q$ сместится в сторону образования продукта реакции при: 1) повышении температуры; 2) понижении температуры; 3) понижении давления.</p> <p>6. Раствор хлороводородной кислоты может взаимодействовать с: 1) серной кислотой; 2) угарным газом; 3) натрием.</p> <p>7. Оксид серы (VI) реагирует с: 1) водородом; 2) гидроксидом калия; 3) азотом.</p> <p>8. Азотная кислота реагирует с: 1) азотом; 2) водой; 3) натрием.</p> <p>9. При пропускании углекислого газа через известковую воду происходит: 1) помутнение раствора; 2) образование газа; 3) изменение цвета.</p> <p>10. Сумма всех коэффициентов в уравнении реакции калия с водой равна: 1) 3; 2) 5; 3) 7.</p> <p>11. Для приготовления 400 граммов 2 % раствора соли необходимо взять соль, масса которой равна: 1) 6 г; 2) 8 г 3) 10 г.</p> <p>12. Эквивалентная электропроводность при бесконечном разбавлении выражается: 1) $\lambda = \tau \cdot U$; 2) $\lambda = F \cdot U$; 3) $\lambda_\infty = \lambda_+ + \lambda_-$.</p> <p>13. Какими по отношению друг к другу являются величины водородных показателей десятимолярных растворов хлороводородной и уксусной кислот: 1) $\text{pH}(\text{HCl}) = \text{pH}(\text{CH}_3\text{COOH})$, 2) $\text{pH}(\text{HCl}) > \text{pH}(\text{CH}_3\text{COOH})$, 3) $\text{pH}(\text{HCl}) < \text{pH}(\text{CH}_3\text{COOH})$</p>

(CH₃COOH).

14. Какое уравнение устанавливает более точную зависимость скорости химической реакции от температуры:

- 1) уравнение Аррениуса,
- 2) уравнение Вант – Гоффа,
- 3) уравнение Нернста.

15. При электролизе водных растворов веществ какого ряда на аноде выделяется кислород

- 1) LiOH, Fe(NO₃)₂, Pt(NO₃)₂·Na₂S;
- 2) Ba(OH)₂, HNO₃, CuSO₄, KCl;
- 3) NaOH, H₂SO₄, AgNO₃, NaF.

16. В качестве анодного покрытия для защиты медного изделия может выступать плёнка из

- 1) цинка; 2) золота; 3) серебра.

17. Приведите формулировку закона Гесса и его следствий.

18. Исходя из теплоты образования газообразного диоксида углерода $\Delta H_{\text{обр}}^0 \text{CO}_{2(\text{г})} = -393,5$ кДж/моль и термохимического уравнения: $\text{C}(\text{графит}) + 2\text{N}_2\text{O}_{(\text{г})} = \text{CO}_{2(\text{г})} + 2\text{N}_{2(\text{г})}$; $\Delta H^0 = -557,5$ кДж/моль, вычислите теплоту образования $\text{N}_2\text{O}_{(\text{г})}$.

19. Как записываются термохимические уравнения? Приведите пример.

20. Какие реакции называются экзотермическими, а какие эндотермическими?

21. Определите массу карбоната натрия – Na₂CO₃, содержащуюся в 200 см³ раствора с молярной концентрацией эквивалента $C_{\text{э}}(\text{Na}_2\text{CO}_3)$, равной 0,2 моль/дм³?

22. Вычислите осмотическое давление раствора, содержащего 9,2 г глицерина (C₃H₅(OH)₃) в 500 см³ раствора при 27 °С.

23. Вычислите степень диссоциации и концентрацию гидроксид-ионов при протоллизе гидроксида аммония в 0,01 М растворе.

24. Методом электронного баланса расставьте коэффициенты в схеме окислительно-восстановительной реакции (ОВР):

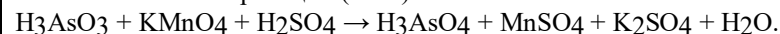

Запишите процессы окисления и восстановления. Определите окислитель и восстановитель.

25. Стандартный электродный потенциал никеля больше, чем кобальта. Изменится ли это соотношение, если измерить потенциал никеля в растворе его ионов с концентрацией 0,001 моль/л, а потенциалы кобальта – в растворе с концентрацией 0,1 моль/л?

26. Составьте схему гальванического элемента, в котором электродами являются магниевая и цинковая пластинки, опущенные в растворы их ионов с активной концентрацией 1 моль/л. Какой металл является анодом, какой катодом? Напишите уравнение окислительно-восстановительной реакции, протекающей в этом гальваническом элементе, и вычислите его ЭДС.

27. Составьте схему коррозионного гальванического элемента, возникающего при повреждении хромированного стального провода в нейтральной среде (H₂O). Напишите уравнения электродных процессов. Каков характер покрытия (анодное или катодное)?

28. Составьте схему коррозионного ГЭ образующегося при контакте железа с медью: а) в кислой среде (H⁺) (например, раствор серной кислоты). Напишите уравнения электродных процессов и суммарной реакции процесса коррозии.

					<p>29. В качестве анодного покрытия для защиты медного изделия может выступать плёнка из</p> <p>1) цинка; 2) золота; 3) серебра.</p> <p>5. Электролиз раствора Na_2SO_4 с нерастворимым электродом.</p> <p>30. Электролиз раствора $CuSO_4$</p> <p>31. Сколько граммов меди выделится на катоде при электролизе раствора $CuSO_4$ в течение 1 ч при силе тока 4 А.</p> <p>32. Приведите математическую формулу закона электролиза Фарадея.</p>
--	--	--	--	--	---

Ключи к заданиям:

Дисциплина	Семестр изучения			Шифр индикатора	Ключи к заданиям
	ОФО	ЗФО	ОЗФО		
Математика	2,3	3		ОПК-1.1	<p>1. Минором</p> <p>2. Алгебраическим дополнением</p> <p>3. Определитель</p> <p>4. —1.</p> <p>5. равен</p> <p>6. квадратной</p> <p>7. Скалярным произведением</p> <p>8. Векторным произведением</p> <p>9. Смешанным произведением</p> <p>10. координаты</p> <p>11. Угловой коэффициент</p> <p>12. 0</p> <p>13. <i>пределом</i></p> <p>14. <i>непрерывной</i></p> <p>15. малые</p> <p>31. 2</p> <p>32. 1</p> <p>33. 1</p> <p>34. 1</p> <p>35. 3</p> <p>36. 1</p> <p>37. 1</p> <p>38. 3</p> <p>39. 4</p> <p>40. 1</p> <p>41. 2</p> <p>42. 2</p> <p>43. 3</p> <p>44. 2</p> <p>45. 4</p>
Физика	1,2	1		ОПК-1.1	1. – 2; 2. – 3; 3. – 4; 4. –2; 5. – 2; 6. – 2; 7. - адиабатный; 8. - 3; 9. - 2; 10. - 0,8;
Химия	2	1		ОПК-1.1	<p>1.2, 2.1, 3.3, 4.3, 5.1, 6.2, 7.1, 8.3, 9.1, 10.3, 11.3, 12.2, 13.2, 14.1, 15.3, 16.1.</p> <p>17. Сложные неорганические соединения подразделяются на классы: оксиды, гидроксиды (основания), кислоты, соли.</p>

				<p>а) CaO – оксид кальция. Является солеобразующим, основным оксидом. Одним из способов получения может быть взаимодействие кальция с кислородом: $2\text{Ca} + \text{O}_2 = 2\text{CaO}$;</p> <p>б) Mg(OH)₂ – гидроксид магния. Является нерастворимым, двухкислотным основанием. Одним из способов получения может быть взаимодействие хлорида магния с гидроксидом натрия: $\text{MgCl}_2 + 2\text{NaOH} = \text{Mg(OH)}_2 + 2\text{NaCl}$;</p> <p>в) KНСО₃ – гидрокарбонат калия. Является кислой солью. Одним из способов получения может быть взаимодействие недостатка гидроксида калия с углекислым газом: $\text{KOH} + \text{CO}_2 = \text{KНСО}_3$;</p> <p>г) HCl – хлороводородная кислота. Является бескислородной, одноосновной кислотой. Одним из способов получения может быть взаимодействие водорода и хлора при облучении: $\text{H}_2 + \text{Cl}_2 = 2\text{HCl}$.</p> <p>18. $M_3(\text{H}_2\text{SO}_4) = 49$ г/моль. $M_3(\text{Al(OH)}_3) = 26$ г/моль. $M_3(\text{K}_2\text{SO}_4) \square 87$ г/моль; $M_3(\text{Al}_2(\text{SO}_4)_3) \square 57$ г/моль.</p> <p>19. Уравнение реакции имеет вид $\text{H}_2\text{SO}_4 + \text{NaOH} = \text{NaHSO}_4 + \text{H}_2\text{O}$. Молярная массы эквивалента кислоты равна $M_3(\text{H}_2\text{SO}_4) = 98 / 1 = 98$ г/моль.</p> <p>20. <i>Амфотерными</i> называются оксиды, которые образуют соли при взаимодействии как с кислотами, так и с основаниями. К амфотерным оксидам относятся, например, ZnO, Al₂O₃, BeO, Cr₂O₃, SnO, SnO₂, PbO.</p> <p>21. Орбитальное квантовое число <i>l</i> принимает значения: 0, 1, 2, ..., (<i>n</i> – 1), а магнитное <i>ml</i>: –<i>l</i>, ..., 0, ..., +<i>l</i>., следовательно, при <i>n</i> = 3 орбитальное квантовое число будет иметь значения: 0, 1, 2, что отвечает трем подуровням <i>s</i>-, <i>p</i>-, <i>d</i>-соответственно. Магнитное квантовое число будет принимать значения: при <i>l</i> = 0 (<i>s</i>-подуровень): <i>ml</i> = 0; при <i>l</i> = 1 (<i>p</i>-подуровень): <i>ml</i> = –1, 0, +1; при <i>l</i> = 2 (<i>d</i>-подуровень): <i>ml</i> = –2, –1, 0, +1, +2.</p> <p>22. Элементом с порядковым номером 29 является медь (Cu). Электронная формула имеет вид:</p> $29\text{Cu } 1s^2 2s^2 2p^6 3s^2 3p^6 4s^1 3d^{10}.$ <p>23. молярная масса газа равна 71,0 г/моль, а его молекулярная масса — 71.</p> <p>24. Оксиды – сложные вещества, состоящие из двух элементов, один из которых кислород в степени окисления –2.</p> <p>25. Ответ 24,5 г.</p> <p>26. Кремний (Si) имеет порядковый номер 14, следовательно, заряд атомного ядра</p>
--	--	--	--	---

				<p>$Z = +14$. Соответственно в атоме кремния 14 протонов и столько же электронов. Количество нейтронов (N_n) считается по разнице между атомной массой ($A = 28$) и порядковым номером ($N_{пор} = Z$): $N_n = A - N_{пор}(Z) = 28 - 14 = 14$. Электронная формула атома кремния:</p> <p>${}_{14}\text{Si } 1s^2 2s^2 2p^6 3s^2 3p^2$.</p> <p>Валентные электроны находятся на s- и p- подуровнях третьего энергетического уровня. Кремний проявляет в нормальном состоянии валентность равную 2, а в возбужденном – 4 (количество неспаренных электронов).</p> <p>Кремний находится в 3 периоде (максимальное значение главного квантового числа $n = 3$), IV группе (максимальная сумма валентных электронов равна 4), главной подгруппе (заполняется внешний уровень). Кремний принадлежит к p-семейству (последним заполняется p-подуровень). Кремний можно отнести к неметаллам, поскольку до завершения последнего энергетического уровня ему не хватает 4 электронов.</p> <p>27. Кислотными называют оксиды, которым соответствуют кислоты. Кислотные оксиды взаимодействуют с основаниями, с образованием соли и воды, или с основными оксидами. Это оксиды, образованные неметаллами или переходными металлами в высоких степенях окисления (CO_2, SO_2, SO_3, P_2O_5, SiO_2, CrO_3, Mn_2O_7).</p> <p>28. 10,15 л</p> <p>29. Основными называют оксиды, которым соответствуют основания. Например, оксиду кальция CaO отвечает основание гидроксид кальция $\text{Ca}(\text{OH})_2$; оксиду кадмия CdO — гидроксид кадмия $\text{Cd}(\text{OH})_2$. Такие оксиды образуют только активные металлы. Степень окисления металла в основных оксидах не превышает +2. Основные оксиды взаимодействуют с кислотами, с образованием соли и воды, или кислотными оксидами.</p> <p>30. -1366,9 кДж/моль.</p> <p>31. Энтальпией или теплотой образования вещества называют тепловой эффект реакции образования одного моля вещества из простых веществ, устойчивых при данных условиях.</p> <p>32. Термодинамика - это наука, изучающая переходы энергии из одной формы в другую, от одних частей системы к другим, а также направление и пределы самопроизвольного протекания процессов.</p> <p>Химическая термодинамика – область химии, изучающая энергетику химических процессов, возможности и условия самопроизвольного протекания химических реакции, а также условия установления химических равновесия</p>
Математика	2,3	3	ОПК-1.2	<p>16. производную</p> <p>17. 0.</p> <p>18. Лопиталья</p>

				19. комплексного 20. <i>неопределённым интегралом</i> 21. Ньютона-Лейбница 22. <i>Несобственным интегралом</i> 23. <i>Числовым рядом</i> 24. Решением 25. частной 26. Вероятность 27. Математическое ожидание 28. Дисперсией 29. нормального 30. Чебышёва 46. 3 47. 4 48. 2 49. 3 50. 2 51. 5 52. 4 53. 4 54. 3 55. 4 56. 2 57. 1 58. 4 59. 1 60. 1
Физика	1,2	1	ОПК-1.2	11. – 3; 12. – 2; 13. – 2; 14. - 87,5%; 15. – 4; 16. – 4; 17. – 0,5; 18. - 1; 19. – 17,5; 20. – Изохорный
Химия	2	1	ОПК-1.2	1.1, 2.2, 3.3, 4.1, 5.2, 6.3, 7.2, 8.3, 9.1, 10.3, 11.2, 12.3. 13.3. 14.1, 15.3, 16.1. 17. В основе термодинамических расчётов реакций лежит закон Гесса: тепловой эффект реакции (ΔH_p) не зависит от пути его протекания, а определяется только природой и физическим состоянием исходных веществ и конечных продуктов. Закон Гесса имеет два практически важных следствия. Согласно одному из них: тепловой эффект реакции равен сумме теплот образования продуктов реакции за вычетом суммы теплот образования исходных веществ: $\Delta H_p = \sum \Delta H_{\text{обр.прод.}} - \sum \Delta H_{\text{обр.исх.}}$ с учётом числа молей всех участвующих в реакции веществ. 18. $\Delta H_p = +82,0$ кДж/моль. 19. Уравнения химических реакций, записанные с указанием их теплового эффекта, называют термодинамическими уравнениями. <i>Например:</i> $aA + bB = cC + dD$; ΔH_p 20. Тепловые эффекты реакций измеряются в Дж/моль или кДж/моль. Реакции называют экзотермическими в тех случаях, когда теплота выделяется ($\Delta H < 0$ или $\Delta U < 0$), эндотермическими когда поглощается ($\Delta H > 0$ или $\Delta U > 0$). Тепловые эффекты реакций определяются как экспериментально, так и с помощью

термохимических расчетов. В расчетах используют не абсолютные значения H и U (т.к. измерить их невозможно), а их изменение (ΔH и ΔU).

21. Ответ: $m(\text{Na}_2\text{CO}_3) = 2,12 \text{ г}$.

22. Ответ: $P_{\text{осм}} = 498,84 \text{ кПа}$.

23. Ответ: $\alpha = 4,48 \cdot 10^{-2}$; $C(\text{OH}^-) = 4,48 \cdot 10^{-4} \text{ моль/дм}^3$.

24. $5\text{H}_3\text{AsO}_3 + 2\text{KMnO}_4 + 3\text{H}_2\text{SO}_4 = 5\text{H}_3\text{AsO}_4 + 2\text{MnSO}_4 + \text{K}_2\text{SO}_4 + 3\text{H}_2\text{O}$.

$\text{As}^{+3} - 2\bar{e} = \text{As}^{+5}$ 5 восстановитель

$\text{Mn}^{+7} + 5\bar{e} = \text{Mn}^{+2}$ 2 окислитель

25. Определим электродные потенциалы этих металлов при данных в условии концентрациях:

$$E_{\text{Ni}^{2+}, \text{Ni}} = -0,25 + \frac{0,059}{2} \lg 10^{-3} = 0,339 \text{ В}$$

$$E_{\text{Co}^{2+}, \text{Co}} = -0,277 + \frac{0,059}{2} \lg 10^{-1} = 0,307 \text{ В}$$

Таким образом, при изменившейся концентрации потенциал кобальта стал больше потенциала никеля.

26. (-) $\text{Mg} | \text{Mg}^{2+} | \text{Zn}^{2+} | \text{Zn} (+)$

$\text{Mg}^0 - 2e^- = \text{Mg}^{2+}$

$\text{Zn}^{2+} + 2e^- = \text{Zn}^0$

$\text{Mg} + \text{Zn}^{2+} = \text{Mg}^{2+} + \text{Zn}$

ЭДС = 1,607 В

27. Составляем схему коррозионного ГЭ в нейтральной среде (H_2O): (-)

$\text{Cr} | \text{H}_2\text{O} | \text{Fe} (+)$.

Суммарная реакция процесса коррозии в молекулярной форме:

$\text{Cr} + 2\text{H}_2\text{O} = \text{Cr}(\text{OH})_2 + \text{H}_2 \uparrow$.

Характер покрытия – анодный, поскольку хром в микрогальваническом элементе выступает в качестве анода.

28. Составляем схему коррозионного ГЭ в кислой среде (H^+): (-) $\text{Fe} | \text{H}^+$ (H_2SO_4) | $\text{Cu} (+)$.

А: $\text{Fe}^0 - 2\bar{e} = \text{Fe}^{2+}$

К (Cu): $2\text{H}^+ + 2\bar{e} = \text{H}_2^0 \uparrow$

$\text{Fe} + \text{H}_2\text{SO}_4 = \text{FeSO}_4 + \text{H}_2 \uparrow$.

29.

$\text{K} \quad 2\text{H}_2\text{O} + 2\bar{e} = \text{H}_2 \uparrow + 2\text{OH}^-$

A

$2\text{H}_2\text{O} - 4e^- = \text{O}_2 + 4\text{H}^+$

$6\text{H}_2\text{O} \rightarrow 2\text{H}_2 + \text{O}_2 + 4\text{OH}^- + 4\text{H}^+$

если катодное и анодное пространство не разделены перегородкой, то:

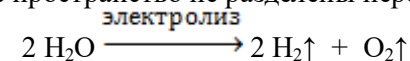

30.

$\text{CuSO}_4 \rightleftharpoons \text{Cu}^{2+} + \text{SO}_4^{2-}$

Электроды из меди

				<p>Катод (Cu)</p> $Cu^{2+} + 2e = Cu$ <p>31. 4,77 г.</p> <p>32. Закон Фарадея</p> <p>Это количественный закон электролиза</p> $m = \frac{M}{n} \cdot \frac{I \cdot t}{F}$ <p>m- масса вещества, которые выделяются на электродах (г) n- число электронов, которыми обмениваются окислитель и восстановитель I - сила тока (А) M- молярная масса вещества, которая выделяется на электроде F- постоянная Фарадея $96485 \frac{\text{Кл}}{\text{моль}}$ t- время (сек)</p>	<p>Анод: $2H_2O - 4e \rightarrow O_2 + 4H^+$ $SO_4^{2-} + 2H^+ = 2H_2SO_4$</p>
--	--	--	--	---	---

Для каждой компетенции ФОС сохраняется отдельным файлом.

Имя файла: код ООП_профиль*_код компетенции

* профиль писать сокращенно (не более 10 символов)

**** Количество заданий по каждой компетенции не менее 60**

**** Должно выполняться требование по соотношению заданий закрытого и открытого типа 50/50 (закрытого типа – тесты; открытого типа – вопросы, задачи, расчетные и ситуационные задачи, кейсы и т.д.)**

ОЦЕНОЧНЫЕ МАТЕРИАЛЫ ДЛЯ ПРОВЕРКИ СФОРМИРОВАННОСТИ КОМПЕТЕНЦИИ

Направление подготовки/специальность:

Код	23.03.03
Название	Эксплуатация транспортно-технологических машин и комплексов
Направленность/профиль	
Шифр компетенции	ОПК-2
Название компетенции	Способен осуществлять профессиональную деятельность с учетом экономических, экологических и социальных ограничений на всех этапах жизненного цикла транспортно-технологических машин и комплексов;

Индикаторы достижения компетенции:

Шифр индикатора	ОПК-2.1
Наименование индикатора	Демонстрирует базовые знания экономики в сфере эксплуатации транспортных и транспортно-технологических машин
Шифр индикатора	ОПК-2.2
Наименование индикатора	Определяет экономическую эффективность внедрения и использования новых решений в сфере эксплуатации транспортных и транспортно-технологических машин
Шифр индикатора	ОПК-2.3
Наименование индикатора	Оценивает и принимает технологические решения с точки зрения влияния на окружающую среду и среду проживания человека

Формирование компетенции:

Дисциплина	Семестр изучения			Шифр индикатора	Задания (тесты, вопросы, задачи, расчетные и ситуационные задачи, кейсы и т.д.)**
	ОФО	ЗФО	ОЗФО		
Цифровая экономика	4	4		ОПК-2.1	1. К моделям обслуживания облачных вычислений не относится: а) Инфраструктура как услуга. б) Платформа как услуга. в) Предоставление компьютера в пользование как услуга. г) Программное обеспечение как услуга 2. Вставьте пропущенное слово(слова) В технологиях _____ виртуальный цифровой контент вносится в физический мир 3. Для чего используют системы создания VR сцен по CAD/BIM моделям? а) Проектирование VR б) Анализ надежности и качества в) Прототипирование, имитационное моделирование и обучение г) Такое использование невозможно на текущем этапе развития технологий 4. К числу базовых направлений цифровой экономики Российской Федерации до 2024 г. не относится: а) Кадры и образование. б) Информационная инфраструктура. в) Информационная безопасность. г) Информационное общество.

				<p>5. Список основных сквозных технологий, представленный в программе «Цифровая экономика Российской Федерации»:</p> <p>а) Сформирован путём простого перечисления технологий с возможными дополнениями в будущем.</p> <p>б) Опирается на представление о цифровом, физическом и биологическом блоках технологий и их будущей интеграции на основе цифрового блока.</p> <p>в) Включает только информационно-коммуникационные технологии.</p> <p>г) Ориентирован исключительно на промышленность и не включает в себя первичный и третичный сектора экономики.</p> <p>6. Основное предназначение платформ для интернета вещей - _____ данных и координация работы вещей</p>
Экономика отрасли	3,4	4	ОПК-2.1	<p>61. Автотранспортная деятельность – это:</p> <p>а) комплекс работ и услуг, связанных с подготовкой, организацией и осуществлением автомобильных перевозок людей и грузов, включая техническую эксплуатацию автотранспортных средств, транспортно-экспедиционные работы и пр.</p> <p>б) комплекс работ и услуг, связанных с подготовкой, организацией и осуществлением автомобильных перевозок людей и грузов</p> <p>в) комплекс работ и услуг, связанных с подготовкой, организацией технической эксплуатацией автотранспортных средств, транспортно-экспедиционных работ и пр.</p> <p>62. Главная задача автотранспортного предприятия:</p> <p>а) осуществление перевозок грузов и пассажиров</p> <p>б) осуществление ремонта автомобильного транспорта</p> <p>в) осуществление перевозок грузов и пассажиров и ремонта автомобильного транспорта</p> <p>63. В зависимости от вида перевозок автотранспортные предприятия подразделяются на:</p> <p>а) грузовые</p> <p>б) пассажирские</p> <p>в) смешанные</p> <p>г) специальные</p> <p>д) все перечисленные</p> <p>64. Комплексные автотранспортные предприятия не осуществляют:</p> <p>а) перевозку и хранение грузов</p> <p>б) перевозку пассажиров</p> <p>в) продажу автозапчастей</p> <p>г) техническое обслуживание автомобильного транспорта</p> <p>д) текущий ремонт автомобильного транспорта</p> <p>65. Специализированные автотранспортные предприятия выполняют только:</p> <p>а) перевозку грузов и пассажиров</p> <p>б) хранение грузов</p> <p>в) техническое обслуживание автомобильного транспорта</p> <p>г) текущий ремонт автомобильного транспорта</p> <p>66. Расходы на оплату труда работников занятых в основной деятельности (промышленно-производственный персонал) финансируются (относятся):</p> <p>а) за счет доходов от деятельности предприятия в целом</p> <p>б) на себестоимость продукции</p> <p>в) за счет прибыли предприятия</p> <p>г) за счет выручки от реализации</p> <p>67. Документ, в котором указывается величина оплаты труда, установленная в результате индивидуальных переговоров между работодателем и работником:</p>

				<p>а) бизнес-план б) тарифно-квалификационный справочник в) организационный план г) коллективный договор д) трудовой контракт</p> <p>68. При повременной оплате труда размер заработка определяется в зависимости от:</p> <p>а) количества изготавливаемой продукции в соответствии с установленными расценками б) времени затраченного на изготовление продукции в соответствии с установленными расценками в) определенного количества отработанного времени с учетом квалификации работника и условий труда</p> <p>69. В состав фонда заработной платы не включаются начисленные предприятием:</p> <p>а) оплата за отработанное время б) оплата за неотработанное время в) единовременные поощрительные выплаты г) выплаты социального характера</p> <p>70. Выплаты социального характера, как правило финансируются (относятся):</p> <p>а) за счет доходов от деятельности предприятия в целом б) на себестоимость продукции в) за счет прибыли предприятия г) за счет выручки от реализации</p> <p>71. Что не относится к разновидности сдельной оплаты труда:</p> <p>В - прямая сдельная В - сдельно-премиальная В - сдельно-прогрессивная В + сдельно-компенсационная В - косвенно-сдельная В - аккордная В - аккордно-премиальная</p> <p>72. Списочная численность работников предприятия – это:</p> <p>а) численность списочного состава на определенную дату б) количество работников списочного состава, явившихся на определенную дату в) численность работников за определенный период времени г) численность основных рабочих предприятия на определенную дату</p> <p>73. Какие из указанных категорий работников относятся к промышленно-производственному персоналу:</p> <p>а) рабочие цеха, столовой и подсобного хозяйства б) рабочие инструментального цеха, склада и транспортного цеха в) рабочие цеха, ИТР, работники охраны и ученики г) работники детского сада и дома отдыха</p> <p>74. Основными формами повышения квалификации являются:</p> <p>а) курсы целевого назначения и корпоративные вечеринки б) курсы целевого назначения и производственно-экономические курсы в) производственно-экономические курсы и производственные совещания г) формирование экспертных групп и «круглые столы»</p> <p>75. Уровень квалификации рабочих определяется:</p> <p>а) специальностью б) профессией</p>
--	--	--	--	--

				<p>в) тарифным разрядом</p> <p>г) фондовооруженностью труда</p>
Цифровая экономика	4	4		<p>ОПК-2.2</p> <p>1. Система платежей должна обеспечивать окончательный расчет:</p> <p>а) на следующий день</p> <p>б) как указано в платежном документе клиента</p> <p>в) в день валютирования *</p> <p>г) через несколько дней</p> <p>2. Платежной услугой является услуга, при которой осуществляется:</p> <p>а) прием платежей</p> <p>б) перевод денежных средств*</p> <p>в) выдача наличных денежных средств</p> <p>г) прием наличных денежных средств</p> <p>3. Вставьте пропущенное слово (слова)</p> <p>Сервис, который позволяет физическим лицам мгновенно переводить деньги по номеру мобильного телефона – сервис _____</p> <p>4. Вставьте пропущенное слово (слова)</p> <p>_____ — это цифровые деньги, которые защищены и зашифрованы благодаря специальным алгоритмам</p> <p>5. Запрет на использование криптовалют введен в:</p> <p>а) США</p> <p>б) Японии</p> <p>в) Китае</p> <p>г) Канаде</p> <p>6. Вставьте пропущенное слово (слова)</p> <p>Максимальное количество биткоинов, которое можно создать - _____.</p>
Экономика отрасли	3,4	4		<p>ОПК-2.2</p> <p>76. При планировании производительности труда в первую очередь определяется:</p> <p>а) процент роста производительности труда в целом по предприятию</p> <p>б) прирост производительности труда, достигнутый под влиянием конкретного фактора</p> <p>в) экономия рабочей силы от внедрения мероприятий</p> <p>г) прирост объема производства за счет роста производительности труда по предприятию</p> <p>77. Для сдельной формы оплаты труда характерна оплата труда в соответствии с:</p> <p>а) количеством изготовленной (обработанной) продукции и(или) оказанных услуг</p> <p>б) количеством отработанного времени</p> <p>в) должностным окладом</p> <p>78. К функциям заработной платы не относится:</p> <p>а) воспроизводственная</p> <p>б) стимулирующая</p> <p>в) регулирующая</p> <p>г) статусная</p> <p>79. Прямые денежные стимулы – это:</p> <p>а) заработная плата и долевое участие в прибыли</p> <p>б) долевое участие в прибыли</p> <p>в) льготное питание и долевое участие в прибыли</p> <p>г) продвижение по службе</p> <p>80. Повременная форма оплаты труда предусматривает оплату труда в соответствии с количеством:</p> <p>а) изготовленной (обработанной) продукции</p>

				<p>б) отработанного времени в) оказанных услуг 81. Окладная форма оплаты труда применяется для оплаты труда: а) основных рабочих б) вспомогательных рабочих в) младшего обслуживающего персонала г) служащих и руководителей д) руководителей 82. Аккордная система оплаты труда характеризуется: а) наращиванием количества изготавливаемой (обрабатываемой) продукции б) улучшением качества продукции в) экономией времени при выполнении задания и ростом производительности труда 83. Тарифные сетки являются инструментом дифференциации размеров оплаты труда в зависимости от его: а) сложности и квалификации работника б) профессии в) опыта работы 84. Тарифная ставка – это: а) сдельная расценка на единицу продукции б) норматив производимой (обрабатываемой) продукции в) величина оплаты труда работника за час г) зависит от уровня квалификации (разряда) работника 85. Валовая прибыль представляет собой: а) часть валового дохода предприятия, которая остается после вычета всех обязательных расходов б) показатель, характеризующий конечный результат производственной или коммерческой деятельности предприятия в) величина дохода, используемого на развитие производства 86. В планировании прибыли используются: а) аналитический метод, метод прямого счета и метод, основанный на эффекте операционного рычага (CVP-анализ) б) балансовый метод и метод, основанный на эффекте операционного рычага (CVP-анализ) в) экономико-математические методы 87. Доходы от основной деятельности организации включают: а) выручку от реализации продукции (выполненных работ, оказанных услуг) б) результат от реализации ценных бумаг в) финансовый результат от продажи внеоборотных активов 88. Экономическая сущность рентабельности показывает сумму: а) полученной прибыли на рубль затрат б) затрат на рубль прибыли в) прибыли на рубль выручки г) выручки на рубль затрат 89. Рентабельность продаж показывает: а) сколько прибыли приходится на единицу проданной продукции б) уровень прибыли после выплаты налога в) сколько чистой прибыли приходится на единицу выручки г) эффективность использования всего имущества</p>
--	--	--	--	---

				<p>90. Рентабельность производственных фондов определяется отношением прибыли:</p> <p>а) к объему реализованной продукции</p> <p>б) от реализации к выручке от реализации</p> <p>в) к средней стоимости имущества предприятия</p> <p>г) к средней стоимости основных фондов и материальных оборотных средств</p>
Безопасность жизнедеятельности	5	6	ОПК-2.3	<p>61. Какой из перечисленных факторов не относится к физическим факторам производственной среды?</p> <p>а) шум</p> <p>б) вибрация</p> <p>в) солнечная радиация</p> <p>г) неионизирующие и ионизирующие излучения</p> <p>д) микроклимат</p> <p>е) освещение</p> <p>62. Какой из перечисленных показателей характеризует микроклимат в производственных помещениях?</p> <p>а) атмосферное давление.</p> <p>б) скорость движения воздуха.</p> <p>в) интенсивность электромагнитного излучения.</p> <p>г) освещенность.</p> <p>63. Для определения относительной влажности воздуха в помещении применяют:</p> <p>а) анемометр</p> <p>б) термометр</p> <p>в) термограф</p> <p>г) психрометр</p> <p>64. Для измерения скорости движения воздуха используют прибор:</p> <p>а) анемометр</p> <p>б) термометр</p> <p>в) термограф</p> <p>г) психрометр</p> <p>65. Какой единицей измеряют освещённость:</p> <p>а) люкс</p> <p>б) кандела</p> <p>в) люмен</p> <p>г) нит</p> <p>66. Какого вида искусственного освещения нет:</p> <p>а) рабочее</p> <p>б) дежурное</p> <p>в) аварийное</p> <p>г) целевое</p> <p>67. Каким показателем, характеризуется микроклимат в производственных помещениях?</p> <p>а) температура воздуха</p> <p>б) атмосферное давление</p> <p>в) интенсивность электромагнитного излучения</p> <p>г) освещенность</p> <p>68. Оптимальная относительная влажность согласно нормам, составляет:</p> <p>а) более 90%</p> <p>б) 40-60%</p> <p>в) 70-90%</p>

				<p>г) 20-30%</p> <p>69. Сквозняки в производственных помещениях ощущаются работающими при движении воздуха:</p> <p>а) более 0,5 м/с</p> <p>б) менее 0,1 м/с</p> <p>в) 0,1 – 0,25 м/с</p> <p>г) более 0,7 м/с</p> <p>70. При каких величинах относительной влажности необходимо проводить мероприятия по увлажнению воздуха:</p> <p>а) 60%</p> <p>б) 30%</p> <p>в) 80%</p> <p>г) 50%</p> <p>71. Люксметр используется для определения.....</p> <p>72. Газоанализатор используется для определения.....</p> <p>73. Термограф используется для определения.....</p> <p>74. Гигрограф используется для определения.....</p> <p>75. Аспирационный психрометр используется для определения.....</p> <p>76. Анемометр используется для определения.....</p> <p>77. Актинометр используется для определения.....</p> <p>78. Защитное заземление обеспечивает:</p> <p>а) защиту человека от поражения электрическим током</p> <p>б) защиту оборудования от короткого замыкания</p> <p>в) защиту помещения от удара молнии</p> <p>г) защиту от коррозии оборудования</p> <p>79. Средства защиты от опасных факторов: ограждения, предупредительная сигнализация, блокировочные устройства, защитные экраны, ограничители и предохранители называются:</p> <p>а) коллективными</p> <p>б) индивидуальными</p> <p>в) основными</p> <p>г) обязательными</p> <p>80. Что НЕ относится к средствам индивидуальной защиты?</p> <p>а) одежда специальная защитная</p> <p>б) средства защиты глаз</p> <p>в) средства защиты головы</p> <p>г) вентиляционные системы</p> <p>д) средства дерматологические защитные</p> <p>е) средства защиты органов дыхания</p> <p>81. Техническое устройство, предназначенное для предупреждения поражения работника электрическим током называется.....</p> <p>82. Техническое устройство, предназначенное для замены загрязненного воздуха помещений свежим и чистым воздухом называется...</p> <p>83. Сопротивление заземляющего устройства необходимо проверять не реже одного раза в:</p> <p>а) 3 месяца</p> <p>б) 6 месяцев</p> <p>в) 12 месяцев</p>
--	--	--	--	---

					<p>г) 24 месяца</p> <p>84. Шаговое напряжение возникает:</p> <p>а) если человек прикоснулся ногой к электроустановке находящейся под напряжением</p> <p>б) если человек прикоснулся двумя ногами к электроустановке находящейся под напряжением</p> <p>в) если высоковольтный провод лежит на земле, по которой идет человек</p> <p>85. Для защиты от случайного прикосновения человека к токоведущим частям электроустановки используют:</p> <p>а) ограждения в виде стенок</p> <p>б) размещение опасных электропроводов на недоступной высоте</p> <p>в) ограждения в виде стенок, щитов, экранов, размещение на высоте</p> <p>86. Каким огнетушителем нельзя тушить электрооборудование под напряжением:</p> <p>а) углекислотным</p> <p>б) воздушно – пенным</p> <p>в) порошковым</p> <p>г) бром – этиловым</p> <p>87. Повышенный уровень относительной влажности в производственных помещениях:</p> <p>а) более 30%;</p> <p>б) более 70%;</p> <p>в) 50%.</p> <p>г) 40%</p> <p>88. Негативный производственный фактор, представляющий собой беспорядочное сочетание звуков различной частоты и силы называется.....</p> <p>89. Негативный производственный фактор, который появляется при колебаниях отдельных точек или целой механической системы относительно каких-либо первоначальных положений называется.....</p> <p>90. Дополните фразу:</p> <p>« - это тенденция частиц подниматься в воздух в ответ на механический или аэродинамический стимул»</p> <p>91. Дополните фразу:</p> <p>« - это концентрация токсичных, взрывоопасных и горючих газов и кислорода в воздухе рабочей зоны, не совместимая с безопасностью жизнедеятельности или угрожающая здоровью людей»</p> <p>92. Дополните фразу:</p> <p>« - это комплекс физических факторов внутренней среды помещений, оказывающий влияние на тепловой обмен организма и здоровье человека»</p> <p>93. Прибор для измерения температуры воздуха в течение суток называется.....</p> <p>94. Прибор для измерения скорости движения воздуха называется.....</p> <p>95. Прибор для измерения относительной влажности воздуха в течение суток называется.....</p> <p>96. Прибор для измерения освещенности называется.....</p> <p>97. Единица измерения относительной влажности воздуха называется.....</p> <p>98. Единица измерения освещенности называется.....</p> <p>99. Единица измерения температуры воздуха называется.....</p> <p>100. Дополните фразу:</p>
--	--	--	--	--	---

				<p>« - это неконтролируемый процесс горения вне специального очага, возникший произвольно или по злему умыслу, в ходе которого выделяются тепло и дым, а также который сопровождается материальным ущербом и угрожает здоровью или жизни людей»</p> <p>101. Дополните фразу: « - это быстропротекающий физический или физико-химический процесс, проходящий со значительным выделением энергии в небольшом объеме за короткий промежуток времени и приводящий к ударным, вибрационным и тепловым воздействиям на окружающую среду».</p> <p>102. Средства защиты от опасных факторов: ограждения, предупредительная сигнализация, блокировочные устройства, защитные экраны, ограничители и предохранители называются: а) коллективными б) индивидуальными в) основными г) обязательными</p> <p>103. С увеличением силы тока, проходящего через тело человека, поражения человека: а) увеличиваются б) уменьшаются в) не изменяются г) когда как</p> <p>104. Назовите критический уровень кислорода в воздухе во время пожара, ниже которого появляется угроза жизни человека? а) 14% б) 12% в) 10%. г) 5%</p> <p>105. Пути, которыми вредные вещества быстрее всего могут проникнуть в организм человека: а) через кожные покровы б) через органы дыхания в) через органы зрения г) через желудочно-кишечный тракт</p> <p>106. Укажите характерные проявления профессиональных аллергических заболеваний: а) распространенный дерматит б) ринит вне работы в) приступы удушья во время работы г) приступы удушья в любое время суток</p> <p>107. Поражающие свойства электрического тока проявляются... а) в виде электрических ударов и электротравм б) в виде электрических разрядов в) в виде болезненных ожогов г) ослеплением электрической дугой</p> <p>108. Антропометрические характеристики человека учитываются при: а) строительстве жилых помещений б) проектировании условий труда в) медицинском осмотре г) трудоустройстве</p>
--	--	--	--	---

				<p>109. К факторам, определяющим исход поражения электрическим током, НЕ относит(ят)ся.....</p> <p>а) род и частота тока б) напряжение сети в) сила электрического тока, протекающего через тело человека г) время воздействия электрического тока</p> <p>110. Для человека наиболее опасными поражающими факторами пожара являются.....</p> <p>а) токсичные продукты б) снижение концентрации кислорода в воздухе в) высокая температура окружающей среды г) разрушение конструкции зданий, обвал</p>
Экономика отрасли	3,4	4	ОПК-2.3	<p>91. Что не входит в структуру цены:</p> <p>а) себестоимость (издержки производства) б) косвенные налоги в) прибыль г) рентабельность</p> <p>92. Цена - это:</p> <p>а) денежное выражение стоимости б) сумма денег, полученная от реализации товаров и услуг в) затраты на производство и реализацию товаров и услуг</p> <p>93. Цена выполняет следующие функции:</p> <p>а) учетную, распределительную, стимулирующую, регулирующую б) учетную, распределительную, стимулирующую, санирующую в) учетную, распределительную, стимулирующую, фискальную</p> <p>94. Тарифы характеризуют:</p> <p>а) общественно-необходимые затраты на оказание нематериальных услуг б) общественно-необходимые затраты на производство продукции в) общественно-необходимые затраты на перевозку грузов и пассажиров</p> <p>95. Ценообразование – это:</p> <p>а) процесс формирования цен и их применения для получения минимума материальных ценностей и услуг при минимальных общественных затратах б) процесс формирования цен и их применения для получения максимума материальных ценностей и услуг при минимальных общественных затратах в) процесс формирования цен и их применения для получения максимума материальных ценностей и услуг при максимальных общественных затратах</p> <p>96. Автотранспортными тарифами называются:</p> <p>а) системы ставок и правил исчисления платы за транспортно-экспедиционное обслуживание, осуществляемое автомобильным транспортом б) системы ставок за хранение и обслуживание, осуществляемое автомобильным транспортом в) системы ставок и правил исчисления платы за страхование и обслуживание, осуществляемое автомобильным транспортом</p> <p>97. Ценовая политика – это:</p> <p>а) набор конкретных мер, решающих задачи с помощью управления ценами б) набор конкретных мер, определяющих производственную программу предприятия в) набор конкретных мер, решающих задачи снабжения предприятия</p> <p>98. Свободные тарифы устанавливаются:</p> <p>а) с учетом инфляции</p>

				<p>б) с учетом спроса и предложения на рынке транспортных услуг</p> <p>в) в зависимости от величины себестоимости</p> <p>99. Субъектами инвестиционной деятельности являются:</p> <p>а) только организации, реализующие конкретные инвестиционные проекты</p> <p>б) представители организаций, контролирующие правомерность осуществления инвестиционных проектов</p> <p>в) инвесторы, заказчики, исполнители работ и другие участники инвестиционной деятельности</p> <p>г) бизнес-планы предприятий</p> <p>100. Под инвестиционной средой следует понимать:</p> <p>а) внутренние факторы развития производства, влияющие на инвестиционную активность</p> <p>б) совокупность экономических, политических, социальных, правовых, технологических и других условий, способствующих расширенному воспроизводству</p> <p>в) внешние факторы роста объема производства</p> <p>г) принципы формирования портфеля ценных бумаг</p> <p>101. Из указанных определений выделите то, которое характеризует моральный износ второго рода:</p> <p>а) постепенная утрата основными фондами своей первоначальной стоимости в результате их изнашивания в процессе эксплуатации</p> <p>б) уменьшение стоимости машин и оборудования в результате выпуска таких же, но более дешевых видов техники</p> <p>в) уменьшение стоимости машин и оборудования в результате выпуска значительно лучших по полезности машин и оборудования</p> <p>г) уменьшение стоимости основных фондов в результате их разрушения под воздействием природных условий</p> <p>102. Основные производственные фонды – это часть производственных фондов, которая:</p> <p>а) длительное время участвует в процессе производства, сохраняя при этом свою натурально-вещественную форму, частями переносит свою стоимость на готовую продукцию по мере использования</p> <p>б) непродолжительное время участвующая в процессе производства, изменяющая при этом свою натурально-вещественную форму, полностью переносящая свою стоимость на готовую продукцию по мере использования</p> <p>в) независимо от времени функционирования полностью переносит свою стоимость на готовую продукцию, меняя при этом свою натурально-вещественную форму</p> <p>103. Моральный износ основных фондов второй формы связан с появлением:</p> <p>а) менее производительных основных фондов, в результате чего, эксплуатация менее производительных основных фондов становится экономически нецелесообразной</p> <p>б) более производительных основных фондов, в результате чего, эксплуатация более производительных основных фондов становится экономически нецелесообразной</p> <p>в) менее производительных основных фондов, в результате чего, эксплуатация более производительных основных фондов становится экономически нецелесообразной</p> <p>г) более производительных основных фондов, в результате чего, эксплуатация менее производительных основных фондов становится экономически нецелесообразной</p> <p>104. Амортизация основных средств начинается с:</p> <p>а) момента ввода объекта в эксплуатацию и прекращается с момента полного погашения стоимости этого объекта или его списания (реализации)</p> <p>б) первого числа месяца, следующего за месяцем ввода объекта в эксплуатацию, и прекращается с первого числа месяца, следующего за месяцем полного погашения</p>
--	--	--	--	--

					<p>стоимости этого объекта или его списания (реализации) в) момента ввода объекта в эксплуатацию и прекращается с первого числа месяца, следующего за месяцем полного погашения стоимости этого объекта или его списания (реализации) 105. Линейный способ начисления амортизации – это: а) неравномерное перенесение первоначальной стоимости объекта основных средств на себестоимость продукции б) равномерное перенесение остаточной стоимости объекта основных средств на себестоимость продукции в) равномерное перенесение первоначальной стоимости объекта основных средств на себестоимость продукции</p>
--	--	--	--	--	---

Ключи к заданиям:

Дисциплина	Семестр изучения			Шифр индикатора	Ключи к заданиям
	ОФО	ЗФО	ОЗФО		
Цифровая экономика	4	4		ОПК-2.1	1. в 2. дополненной реальности 3. в 4. г 5. а 6. визуализация
Экономика отрасли	3,4	4		ОПК-2.1	61. а 62. а 63. д 64. в 65. а 66. б 67. д 68. в 69. б 70. б 71. г 72. а 73. в 74. б 75. б
Цифровая экономика	4	4		ОПК-2.2	1. в 2. б 3. быстрых платежей 4. Криптовалюта 5. в 6. 21 млн
Экономика отрасли	3,4	4		ОПК-2.2	76. в 77. а 78. а 79. а 80. б 81. г

					82. 83.в 84. а 85. в 86. а 87. а 88. а 89. а 90. г
Безопасность жизнедеятельности	5	6		ОПК-2.3	61. в; 62. б; 63. г; 64. а; 65. а; 66. г; 67. а; 68. б; 69. а; 70. б; 71. освещенность; 72. загазованность; 73. температура; 74. влажность воздуха; 75. влажность воздуха; 76. скорость движения воздуха; 77. интенсивность излучения; 78. а; 79. а; 80. г; 81. заземление; 82. вентиляция; 83. б; 84-в; 85 -в; 86-б; 87. б; 88. шум; 89. вибрация; 90. запыленность; 91. загазованность; 92. микроклимат; 93. термограф; 94. анемометр; 95. гигрограф; 96. люксметр; 97. процент; 98. люкс; 99. градус Цельсия; 100. пожар; 101. взрыв; 102. а; 103. а; 104. а; 105. б; 106. г; 107. а; 108. б; 109. а; 110. а
Экономика отрасли	3,4	4		ОПК-2.3	91. г 92. а 93. а 94. в 95. б 96. а 97. а 98. б 99. в 100. б 101. в 102. а 103. г 104. б 105. в

Для каждой компетенции ФОС сохраняется отдельным файлом.

Имя файла: код ООП_профиль*_код компетенции

* профиль писать сокращенно (не более 10 символов)

** Количество заданий по каждой компетенции не менее 60

** Должно выполняться требование по соотношению заданий закрытого и открытого типа 50/50 (закрытого типа – тесты; открытого типа – вопросы, задачи, расчетные и ситуационные задачи, кейсы и т.д.)

ОЦЕНОЧНЫЕ МАТЕРИАЛЫ ДЛЯ ПРОВЕРКИ СФОРМИРОВАННОСТИ КОМПЕТЕНЦИИ

Направление подготовки/специальность:

Код	23.03.03
Название	Эксплуатация транспортно-технологических машин и комплексов
Направленность/профиль	
Шифр компетенции	ОПК-3
Название компетенции	Способен в сфере своей профессиональной деятельности проводить измерения и наблюдения, обрабатывать и представлять экспериментальные данные и результаты испытаний;

Индикаторы достижения компетенции:

Шифр индикатора	ОПК-3.1
Наименование индикатора	Использует современные методы экспериментальных исследований и испытаний в профессиональной деятельности
Шифр индикатора	ОПК-3.2
Наименование индикатора	Под руководством специалиста более высокой квалификации участвует в проведении экспериментальных исследованиях процессов и испытаниях в профессиональной деятельности

Формирование компетенции:

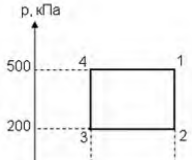
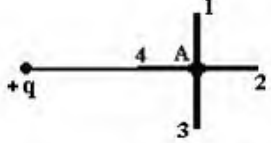
Дисциплина	Семестр изучения			Шифр индикатора	Задания (тесты, вопросы, задачи, расчетные и ситуационные задачи, кейсы и т.д.)**
	ОФО	ЗФО	ОЗФО		
Физика	1,2	1		ОПК-3.1	<p>№ 21 Диаграмма циклического процесса одноатомного газа представлена на рисунке. Отношение работы за весь цикл к работе газа равно...</p>  <p>№ 22 Поле создано точечным зарядом $+q$. Укажите направление вектора градиента потенциала в точке А.</p>  <p>Варианты ответов:</p> <ol style="list-style-type: none"> 1. А – 4 2. А – 2 3. А – 3 4. А – 1 <p>№ 23 Удлинитель длиной $l = 3,14$ м сделан из медного провода с удельным сопротивлением $\rho = 17 \cdot 10^{-9}$ Ом·м диаметром 1,3 мм. Каково сопротивление провода? Ответ записать в Ом, округлив до целых.</p> <p>№ 24 На провод с током, расположенный под углом $\alpha = 30^\circ$ к вектору магнитной индукции однородного магнитного поля, действует сила F. Как изменится сила при увеличении угла в два раза?</p> <p>№ 25 Сила тока, протекающего в катушке, изменяется по закону $I = 5 \sin 100t$ (А). Если</p>

индуктивность катушки $L = 100$ мГн, то магнитный поток, пронизывающий катушку, изменяется по закону....

№ 26 Появление цветных радужных пятен на поверхности воды, покрытой тонкой бензиновой или масляной пленкой является следствием явления...

Варианты ответов:

1. дифракции света
2. дисперсии света
3. поляризации света
4. интерференции света

№ 27 Величина фототока насыщения при внешнем фотоэффекте зависит...

Варианты ответов:

1. от величины задерживающего потенциала
2. от работы выхода облучаемого материала
3. от интенсивности падающего света
4. от частоты падающего света

№ 28 Один и тот же световой поток падает нормально на абсолютно белую и абсолютно черную поверхность. Отношение давления света на первую и вторую поверхности равно

№ 29 Сколько α – и β – распадов должно произойти, чтобы уран ${}^{235}_{92}\text{U}$ превратился в стабильный изотоп свинца ${}^{207}_{82}\text{Pb}$?

Варианты ответов:

1. 6 α – распадов и 5 β – распадов
2. 9 α – распадов и 3 β – распадов
3. 8 α – распадов и 4 β – распадов
4. 7 α – распадов и 3 β – распадов

№ 30. Периодом полураспада называется ...

Варианты ответов:

1. время, в течение которого распадается половина наличного количества атомов радиоактивного элемента
2. время, в течение которого концентрация распавшихся ядер увеличивается в e раз
3. время, в течение которого распадаются все атомы радиоактивного элемента
4. время между моментами распада двух ядер атомов радиоактивного элемента

№ 31. Из жести вырезали три виде эллипса. Две детали одинаковые части. Затем все друг от друга на одинаковое расставили симметрично OO' .

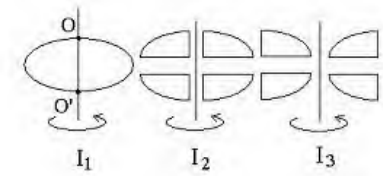

одинаковые детали в разрезы на четыре части отодвинули расстояние и относительно оси относительно оси

Для моментов инерции OO' справедливо соотношение ...

Варианты ответов:

1. $I_1 < I_2 < I_3$
2. $I_1 > I_2 > I_3$

3. $I_1 < I_2 = I_3$

4. $I_1 = I_2 = I_3$

№ 32. Тело движется по окружности радиусом 5 м со скоростью 20 м/с. Чему равна частота обращения тела (ответ округлить до сотых)?с⁻¹

№ 33. Частица из состояния покоя начала двигаться по дуге окружности радиуса $R = 1$ м с постоянным угловым ускорением $\varepsilon = 2$ с⁻². Отношение нормального ускорения к тангенциальному через одну секунду равно...

Варианты ответов:

1. 2

2. 3

3. 8

4. 1

№ 34 В процессе изобарического охлаждения постоянной массы идеального газа его энтропия ...

Варианты ответов:

1. увеличивается

2. не меняется

3. уменьшается

№ 35 Прямой цикл Карно состоит из ...

Варианты ответов:

1. 2-х изотерм и 2-х адиабат

2. 2-х адиабат, и изобары и изохоры

3. 2-х адиабат и 2-х изобар

4. 2-х изотерм и 2-х изохор

№ 36 С какой силой электрическое поле Земли, напряженность которого 100 В/м, действует на тело, несущее заряд 10^{-6} Кл?Н

№ 37 Чему равно сопротивление трех резисторов $R_1 = 5$, $R_2 = 10$, $R_3 = 30$ Ом, соединенных параллельно?.....

№ 38 На рисунке представлена схема электрической цепи, включающая два идеальных источника тока с ЭДС E_1 и E_2 и три резистора сопротивлениями R_1 , R_2 и R_3 . Направления токов в ветвях показаны стрелками. Направление обхода контуров – по часовой стрелке. Для контура ACDA уравнение по второму правилу Кирхгофа имеет вид...

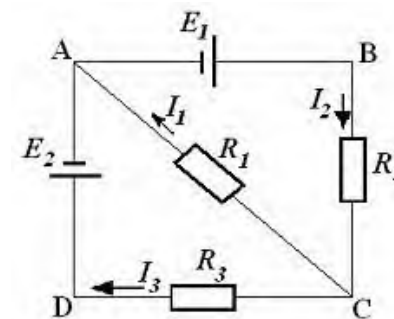

№ 39 Ионы, имеющие и массы, влетают в

одинаковые скорости однородное

магнитное поле. Их траектории приведены на рисунке.

Наибольший заряд имеет ион, движущийся

по траектории ...

Варианты ответов:

1. 1

2. 2

3. 3

4. характеристики траекторий не зависят от

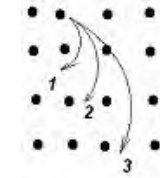

заряда

№ 40 Индуктивность контура зависит от ...

Варианты ответов:

1. материала, из которого изготовлен контур

2. скорости изменения магнитного потока сквозь поверхность, ограниченную контуром

3. формы и размеров контура, магнитной проницаемости среды

4. силы тока, протекающего в контуре

№ 41 Сила тока в проводящем круговом контуре индуктивностью 0,1 Гн изменяется с течением времени t по закону $I = 2 + 0,3t$. Абсолютная величина ЭДС самоиндукции равнаВ

№ 42 На рисунке представлена зависимость относительной амплитуды вынужденных колебаний силы тока в катушке индуктивностью 1мГн, включенной в колебательный контур. Емкость конденсатора этого контура равна.....нФ

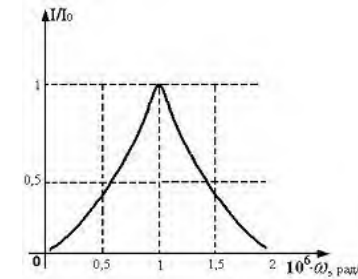

№ 43 Если емкость конденсатора в идеальном колебательном контуре уменьшить в 4 раза, то период электромагнитных колебаний в раз(a).

№ 44 Линза дает мнимое изображение предмета, расположенное на расстоянии $b = 10$ см. Предмет находится от нее на расстоянии $a = 5$ см. Чему равно ее фокусное расстояние?.....см

№ 45 Два ядра гелия ${}^4_2\text{He}$ слились в одно, при этом был излучен протон. В результате этой реакции образовалось ядро...

Варианты ответов:

1. ${}^7_4\text{Be}$



№ 46 Момент импульса вращающегося тела изменяется по закону $L = \alpha t^2$, где α - некоторая положительная константа. Момент инерции тела остается постоянным в течение всего времени вращения. При этом угловое ускорение тела зависит от времени согласно графику ...

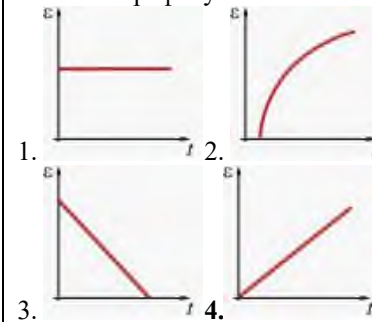

№ 47. Физические явления в одинаковых условиях протекают одинаково во всех инерциальных системах отсчета – это принцип ...

Варианты ответов:

1. соответствия
2. дополнительности
3. независимости
4. относительности

№ 48 На борту космического корабля нанесена эмблема в виде геометрической фигуры. Из-за релятивистского сокращения длины эта фигура изменяет свою форму. Если корабль движется в направлении, указанном на рисунке стрелкой, со скоростью, сравнимой со скоростью света, то в неподвижной системе отсчета эмблема примет форму, указанную на рисунке ...

Варианты ответов:



№ 49 Точка совершает гармонические колебания по закону $x = A \cos(\omega t + \varphi_0)$, где $A=4$ см, а $\omega = 3 \text{ с}^{-1}$. Максимальная скорость точки равна см/с

№50 В трех одинаковых сосудах при равных условиях находится одинаковое количество

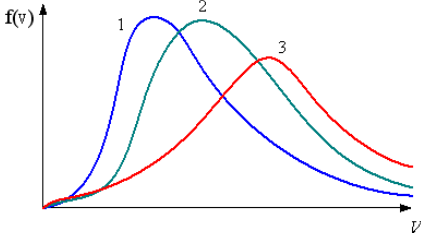
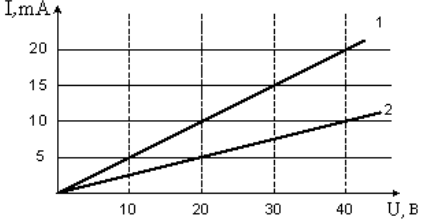
					<p>водорода, гелия и азота</p> <div style="display: flex; justify-content: space-around; align-items: center;"> <div style="border: 1px solid black; padding: 2px; margin: 2px;">H_2</div> <div style="border: 1px solid black; padding: 2px; margin: 2px;">He</div> <div style="border: 1px solid black; padding: 2px; margin: 2px;">N_2</div> </div> <p>Распределение скоростей молекул азота будет описывать кривая.....</p> 
Физика	1,2	1	ОПК-3.2	<p>№ 51 Двухатомному идеальному газу в результате изобарического процесса подведено количество теплоты ΔQ. На увеличение внутренней энергии газа расходуется часть теплоты $\frac{\Delta u}{\Delta Q}$, равная....</p> <p>№ 52 При адиабатическом расширении идеального газа ...</p> <p>Варианты ответов:</p> <ol style="list-style-type: none"> 1. температура и энтропия не изменяются 2. температура и энтропия возрастают 3. температура понижается, энтропия не изменяется 4. температура понижается, энтропия возрастает <p>№ 53 Найти поверхностную плотность заряда на шаре радиусом $R= 1$ м. Заряд шара $Q= 3,14$ нКл. Ответ выразить в нКл/м².</p> <p>№ 54 Вольт-амперная характеристика активных элементов 1 и 2 цепи представлена на рисунке. Отношение сопротивлений R_1/R_2 этих элементов равно ...</p>  <p>№ 55 Сила тока, протекающего в катушке, изменяется по закону $I=1-0,2t$. Если при этом на концах катушки наводится ЭДС самоиндукции $E_{is}= 2,0 \cdot 10^{-2}В$, то индуктивность катушки равна...</p> <p>Варианты ответов:</p> <ol style="list-style-type: none"> 1. 0,1 Гн 2. 4 Гн 3. 1 Гн 4. 0,4 Гн <p>№ 56 При интерференции когерентных лучей с длиной волны 400 нм максимум второго</p>	

порядка возникает при разности ходанм.

№ 57 На рисунке представлена зависимость магнитного потока, пронизывающего некоторый замкнутый контур, от времени. ЭДС индукции в контуре по модулю максимальна на интервале.....

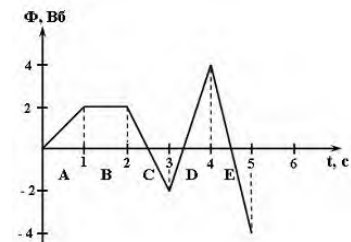

№ 58 Какому цвету соответствует максимальная частота видимого светового пучка ?

№ 59 Два источника излучают свет с длиной волны 375 нм и 750 нм. Отношение импульсов P_1/P_2 фотонов, излучаемых первым и вторым источником равно...

№ 60 «Красная» граница фотоэффекта — эточастота света, при которой ещё возможен внешний фотоэффект.

№ 61 При α -распаде значение зарядового числа Z меняется ...

Варианты ответов:

1. на четыре
2. не меняется
3. на два
4. на три

№ 62 В результате нагревания идеального газа средняя кинетическая энергия теплового движения его молекул увеличилась в 4 раза. Во сколько раз изменилась абсолютная температура газа?

№ 63. Алюминиевому и железному цилиндрам одинаковой массы сообщили одинаковое количество теплоты. Определите примерное отношение изменения температур этих цилиндров $\frac{\Delta t_{Al}}{\Delta t_{Fe}}$. (Ответ округлите до десятых.) Удельная теплоёмкость железа равна 460 Дж/(кг·К), алюминия — 900 Дж/(кг·К).

№ 64. На Tp -диаграмме показан процесс изменения состояния идеального одноатомного газа. Газ отдал 50 кДж теплоты. Масса газа не меняется. Какую работу совершили внешние силы над газом? Ответ выразите в килоджоулях.

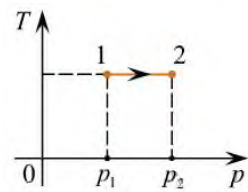

Ключи к заданиям:

Дисциплина	Семестр изучения			Шифр индикатора	Ключи к заданиям
	ОФО	ЗФО	ОЗФО		
Физика	1,2	1		ОПК-3.1	21. – 1,5; 22. - 1; 23. – 40; 24. увеличится в $\sqrt{3}$ раз; 25. $\Phi = 0,5 \sin 100t$ (Вб); 26. - 4; 27. - 3; 28. - 2; 29. - 4; 30. 3-1; 31. – 1; 32. - 0,64; 33. - 1; 34. - 3; 35. - 1; 36. - 10^4 ; 37. – 3 Ом; 38. – $E_2 = -I_1 R_1 + I_3 R_3$; 39. - 1; 40. – 3; 41.-0,03; 42. – 1; 43. – уменьшится в 2 раза; 44. – 10; 45. - 5; 46. - 4; 47. – 4; 48. – 2; 49. - 12; 50. – 1;
Физика	1,2	1		ОПК-3.2	51. - 5/7; 52. – 3; 53. – 0,25 нКл/м ² ; 54. – 0,5; 55.- 1; 56. -800; 57. -Е; 58. – фиолетовый; 59.2; 60. - наименьшая; 61.-3; 62 – 4; 63 – 0,5; 64 – 50; 65 – 1,4; 66 – 1,5; 67 – 0,25; 68 – 1,25; 69 – 1,1,2; 70 – 3,2,3; 71 – 10; 72 – 0,5; 73 – 0,8; 74 – 12; 75 – 3,2,2; 76 – 2; 77 – 3,3; 78 - 1,3,5; 79 – 3,5,3; 80 - 1

Для каждой компетенции ФОС сохраняется отдельным файлом.

Имя файла: код ООП_профиль*_код компетенции

* профиль писать сокращенно (не более 10 символов)

** **Количество заданий по каждой компетенции не менее 60**

** **Должно выполняться требование по соотношению заданий закрытого и открытого типа 50/50 (закрытого типа – тесты; открытого типа – вопросы, задачи, расчетные и ситуационные задачи, кейсы и т.д.)**

ОЦЕНОЧНЫЕ МАТЕРИАЛЫ ДЛЯ ПРОВЕРКИ СФОРМИРОВАННОСТИ КОМПЕТЕНЦИИ

Направление подготовки/специальность:

Код	23.03.03
Название	Эксплуатация транспортно-технологических машин и комплексов
Направленность/профиль	
Шифр компетенции	ОПК-4
Название компетенции	Способен использовать современные информационные технологии и программные средства при решении задач профессиональной деятельности;

Индикаторы достижения компетенции:

Шифр индикатора	ОПК-4.1
Наименование индикатора	Применяет информационно-коммуникационные технологии в решении типовых задач профессиональной деятельности
Шифр индикатора	ОПК-4.2
Наименование индикатора	Пользуется электронными информационно-аналитическими ресурсами, в том числе профильными базами данных, программными и аппаратными комплексами при сборе исходной информации, при разработке планов и технологий технического обслуживания и ремонта транспортных и транспортно-технологических машин

Формирование компетенции:

Дисциплина	Семестр изучения			Шифр индикатора	Задания (тесты, вопросы, задачи, расчетные и ситуационные задачи, кейсы и т.д.)**
	ОФО	ЗФО	ОЗФО		
Информатика	2	2		ОПК-4.1	16. Адресация в сети, согласно которой ответственность за назначение имен возлагается на различные группы пользователей, отвечающих за определенную область сети - доменная система имен (DNS) 17. Интеллектуальное устройство межсетевое взаимодействия, предназначенное для пересылки пакетов в нужный сегмент локальной сети – маршрутизатор. 18. Ссылка на ресурс в Интернете, определяющая протокол, компьютер и файл на этом компьютере, а также параметры - URL. 19. Компьютер, использующий для связи протокол TCP/IP - хост. 20. Язык гипертекстовой разметки - HTML (HyperTextMarkupLanguage). 21. Взаимосвязанная совокупность средств, методов, и персонала, используемых для хранения, обработки и выдачи информации в интересах достижения поставленной цели - информационная система. 22. Совокупность методов и средств, обеспечивающих осуществление информационного поиска информационно-поисковая система. 23. Запрос, с помощью которого создают новые таблицы базы данных из таблиц запросов или вносят в таблицы значительные изменения - запрос на изменение. 24. Это эксперимент, осуществляемый с помощью модели на ЭВМ с целью распределения, прогноза тех или иных состояний системы, реакции на те или иные входные сигналы - вычислительный эксперимент. 25. Дайте определение понятию Генераторы отчетов. а) ПО, обеспечивающие реализацию запросов и формирование отчетов в печатном или

				<p>экранном виде в условиях сети с архитектурой "клиент – сервер".</p> <p>б) Печать отчетов по затратам компании</p> <p>в) Формирование отчетов базы данных</p> <p>26. Пользовательский интерфейс реализуется в архитектуре «клиент-сервер»: Варианты ответа:</p> <ol style="list-style-type: none"> на сервере базы данных на сервере приложений одновременно в клиентской части и на сервере приложений в клиентской части <p>27. В случае обмена информацией между компьютерами, подключенными к Интернету ... Варианты ответа:</p> <ol style="list-style-type: none"> используются компьютеры одного типа, и одна операционная система необходимо использовать компьютеры одного типа, операционная система, установленная на компьютерах, значения не имеет тип компьютера и используемая им операционная система значения не имеют необходимо использовать одну и ту же операционную систему, при этом тип компьютера значения не имеет <p>28. Осуществляемые путем регулирования использования всех ресурсов компьютерной информационной системы методы защиты информации — это: Варианты ответа:</p> <ol style="list-style-type: none"> управление доступом к информации регистрация информации кодирование информации администрирование системы <p>29. Вид подписи, полученной по результату криптографического преобразования набора электронных данных, который добавляется к этому набору или логически с ним объединяется и дает возможность подтвердить его целостность и идентифицировать подписывателя - Электронная цифровая подпись.</p> <p>30. Вид мероприятия, в котором групповая коммуникация осуществляется между территориально распределенными участниками с помощью технических средств - Телеконференция.</p>
Цифровая экономика	4	4	ОПК-4.1	<ol style="list-style-type: none"> Клиент, использующий облачную инфраструктуру: <ol style="list-style-type: none"> Контролирует её полностью. Контролирует её большую часть. Контролирует её меньшую часть. Не контролирует её вовсе. Вставьте пропущенное слово (слова) Технически конструируемая интерактивная среда, позволяющая пользователю погрузиться в искусственный мир и действовать в нём с помощью специальных устройств, называется _____ реальностью Технологии виртуальной и дополненной реальности: <ol style="list-style-type: none"> Используются только в индустрии развлечений Имеют только научное приложение Оказывают реальный экономический эффект в различных отраслях промышленности Недостаточно развиты и не имеют еще практической ценности «Дружественность» на стадии разработки сильного искусственного интеллекта закладывается для того, чтобы: <ol style="list-style-type: none"> Научить искусственный интеллект чувству юмора.

б) Не нарушать традицию разработчиков искусственного интеллекта, существующую с 1950-х годов.
в) Сильный искусственный интеллект не оказал негативного влияния на человеческую цивилизацию.

г) Распознавать деятельность искусственного интеллекта на уровне отдельного формального нейрона.

5. Вставьте пропущенное слово (слова)

Глубокое обучение — это класс алгоритмов машинного обучения, основанный на искусственных _____ сетях

6. Вставьте пропущенное слово (слова)

_____ вычисления — архитектура системного уровня для расширения облачных функций хранения, вычисления и сетевого взаимодействия. Концепция предполагает обработку данных на конечных устройствах сети (компьютерах, мобильных устройствах, датчиках, смарт-узлах и т.п.), а не в облаке

7. В национальной программе «Цифровая экономика Российской Федерации» выделены следующие «сквозные» цифровые технологии:

а) компоненты робототехники и сенсорики

б) промышленный Интернет

в) облачные технологии

г) технологии виртуальной и дополненной реальностей

д) программные технологии

8. Соотнесите уровни организации базовых технических платформенных цифровых устройств на предприятии и их сущности.

1. сетевой уровень	а) предусматривает используемые цифровыми устройствами аппаратные решения
2. уровень приложений	б) подразумевает всю инфраструктуру, отвечающую за объединение устройств в сети
3. физический уровень	в) подразумевает используемые для передачи данных и управляющих сигналов, идентификации и взаимодействия протоколы и интерфейсы

9. Какое определение наиболее полно характеризует содержания понятия ИИ?

а) ИИ — разрабатывает интеллектуальные компьютерные системы, обладающие возможностями, которые мы традиционно связываем с человеческим разумом: понимание языка, обучение, способность рассуждать, решать проблемы и т. д. (Файгенбаум)

б) ИИ — способность цифровых компьютеров решать задачи, которые обычно ассоциируются с высокоинтеллектуальными возможностями человека (Britannica)

в) ИИ разрабатывает машины, которым присуще разумное поведение (J. McCarthy)

г) ИИ — наука о том, как научить компьютеры делать что-то, в чем на данный момент человек успешнее (Elaine Rich)

10. Вставьте пропущенное слово (слова)

Нейронная сеть как метод в искусственном интеллекте представляет собой тип процесса _____ обучения, который использует взаимосвязанные узлы или нейроны в слоистой структуре, напоминающей человеческий мозг

				<p>11. Какие технологии включает цифровой маркетинг (digital-маркетинг)?</p> <p>а) технологии виртуальной реальности VR и AR</p> <p>б) сегментирование</p> <p>в) позиционирование</p> <p>г) многоканальность (омниканальность)</p> <p>12. Вставьте пропущенное слово (слова)</p> <p>Российская ИТ-компания «АСТОР», внедряющая технологии искусственного интеллекта, является одним из лидеров отраслевой автоматизации - _____ торговли</p> <p>13. Какие из перечисленных возможностей искусственного интеллекта НЕ относятся к электронной коммерции?</p> <p>а) финансовое прогнозирование с помощью обработки исторических данных финансовых инструментов</p> <p>б) определение химических соединений</p> <p>в) целевой маркетинг с помощью фильтрации социальных сетей и анализа поведенческих данных</p> <p>г) прогнозирование электрической нагрузки и потребности в энергии</p> <p>14. Вставьте пропущенное слово (слова)</p> <p>_____ — технология, позволяющая системе, машине или компьютеру выполнять задачи, требующие разумного мышления, то есть имитировать поведение человека для постепенного обучения с использованием полученной информации и решения конкретных вопросов.</p> <p>15. Под цифровой экономикой понимают:</p> <p>а) экономику роста на основе внедрения инновационных технологий в государственную, хозяйственную, социальную деятельность и здравоохранение</p> <p>б) экономику роста на основе внедрения инновационных технологий в электронную коммерцию</p> <p>в) экономику роста на основе внедрения инновационных технологий в информационные технологии</p> <p>г) экономику роста на основе изменений на рынке информационных технологий</p>
Информатика	2	2	ОПК-4.2	<p>31. Общий термин, используемый для ссылок на все технологии, связанные с созданием, хранением, обработкой и управлением информацией - информационные технологии (ИТ).</p> <p>32. Методы и средства взаимодействия человека с аппаратными и программными средствами - пользовательский интерфейс.</p> <p>33. Упорядочение данных по определенному признаку - сортировка данных.</p> <p>34. Комплекс программ и языковых средств, предназначенных для создания, ведения и использования баз данных - система управления базами данных (СУБД)</p> <p>35. Совокупность связанных данных конкретной предметной области называется Базой данных</p> <p>36. Передача данных между устройствами в персональных компьютерах реализуется через ...</p> <p>а) порты;</p> <p>б) шину питания;</p> <p>в) процессор;</p> <p>г) системную шину.</p> <p>37. Выберите правильную последовательность в записи запроса к базе по выбору всех данных по товарам, у которых в конце их названия стоит «-07».</p> <p>а) ?-07*;</p> <p>б) *-07;</p> <p>в) ??????-07;</p> <p>г) -07.</p> <p>38. Linux является ...</p> <p>а) системой программирования;</p>

				<p>б) служебным программным обеспечением; в) операционной системой; г) пакетом прикладных программ.</p> <p>39. Характеристиками поля в базах данных не является ... а) имя; б) запись; в) размер; г) тип данных.</p> <p>40. Информацией называется ... а) мера устранения неопределенности в отношении исхода некоторого события; б) цифровые данные определенного формата, предназначенные для передачи; в) зарегистрированные сигналы; г) знаки, зафиксированные в определенной форме.</p> <p>41. 1024 килобайта равно ... а) 1 мегабоду; б) 1 мегабайту; в) 1 гигабайту; г) 1 мегабиту.</p> <p>42. В MS Word с помощью команды Разметка страницы/Параметры страницы пользователь имеет возможность ... а) установить параметры абзаца на странице (например, выравнивание, интервал); б) установить скорость прокрутки страницы и цвет фона; в) выбрать элементы управления (кнопки), которые будут добавлены на панели инструментов; г) установить элементы форматирования документа (поля, ориентация и размер страницы).</p> <p>43. Выделен диапазон ячеек A1:D3 электронной таблицы MS Excel. Диапазон содержит ... а) 2 ячейки; б) 6 ячеек; в) 12 ячеек; г) 9 ячеек.</p> <p>44. Именованная область внешней памяти произвольной длины с определенным количеством информации - это ... а) сектор; б) папка; в) кластер; г) файл.</p> <p>45. Таблица, сформированная автоматически с помощью поиска и извлечения данных из одной или нескольких БД при помощи заданных правил - Запрос.</p>
Цифровая экономика	4	4	ОПК-4.2	<p>1. Выберите название способа P2P-финансирования, при котором все собранные средства, за вычетом суммы комиссии, будут переданы создателям проекта, вне зависимости от того, достигнута цель или нет: а) Оставить всё б) Свободная цена в) Награда г) Всё или ничего</p> <p>2. Способ P2P-финансирования, при котором, если на площадке достаточную сумму собрать не удалось, можно внести остаток из своих средств, завершив привлечение финансирования - _____</p> <p>3. Вставьте пропущенное слово (слова) Loanbetty - название российской _____ площадки:</p> <p>4. _____ - российский банк первым запустил свою краудлендинговую площадку</p> <p>5. _____ – это развитие интернета, связывающее между собой объекты живой и неживой природы</p>

				<p>6. К источникам больших данных не относится:</p> <p>а) Интернет (соцсети, форумы, блоги, СМИ и другие сайты).</p> <p>б) Корпоративные архивы цифровых документов.</p> <p>в) Показания датчиков, приборов и других устройств, представленные в Интернете.</p> <p>г) Книга в печатном виде.</p> <p>7. Какое направление изменений в работе коммерческих банков в цифровой эпохе позволяет собеседникам обмениваться сообщениями и переводить деньги в одном приложении?</p> <p>а) системы выявления групп экономически связанных лиц</p> <p>б) скачивание для контроля со стороны ЦБ данных вместо бумажных форм отчетности коммерческих банков</p> <p>в) централизованные и распределенные реестры, платформы общего пользования</p> <p>г) работа по валидации внутренних моделей банков и надзор за моделями</p> <p>8. В национальной программе «Цифровая экономика Российской Федерации» выделены следующие «сквозные» цифровые технологии:</p> <p>а) облачные технологии</p> <p>б) программные технологии</p> <p>в) новые производственные технологии</p> <p>г) нейротехнологии и искусственный интеллект</p> <p>9. В каком году начала действовать программа «Цифровая экономика Российской Федерации»?</p> <p>10. Традиционно IT-системы коммерческих банков были:</p> <p>а) закрытыми</p> <p>б) открытыми</p> <p>в) саморегулируемыми</p> <p>г) защищенными</p> <p>д) разноплановыми</p> <p>11. Вставьте пропущенное слово (слова)</p> <p>В финансовом секторе технологии ИИ применяются для создания нового пользовательского опыта и анализа больших данных. Это объясняется тем, что у банков и страховых компаний накоплено много данных и их бизнес напрямую связан с _____ между ними.</p> <p>а) разложением параметров</p> <p>б) разностью показателей</p> <p>в) выявлением зависимостей</p> <p>г) исключением связи</p> <p>12. Вставьте пропущенное слово (слова)</p> <p>_____ — это информационные сети, в которых взаимодействуют между собой или с внешней средой физические предметы.</p> <p>13. Как называется цифровой код, хранящийся на компьютере его владельца, подтверждающий в рамках конкретного проекта или онлайн-службы цифровые права инвестора на компенсацию финансовых затрат на реализацию проекта?</p> <p>а) лайткойн</p> <p>б) стейблкойн</p> <p>в) альткойн</p> <p>г) токен</p> <p>14. Как называют все криптовалюты, появившиеся после биткойна? _____</p> <p>15. Как называется деятельность по созданию новых структур (например, новых блоков в блокчейне)? _____</p>
--	--	--	--	---

Ключи к заданиям:

Дисциплина	Семестр изучения			Шифр индикатора	Ключи к заданиям
	ОФО	ЗФО	ОЗФО		

Информатика	2	2		ОПК-4.1	<ul style="list-style-type: none"> 16. доменная система имен (DNS) 17. маршрутизатор 18. URL 19. хост 20. HTML (HyperTextMarkupLanguage). 21. информационная система 22. информационно-поисковая система. 23. запрос на изменение 24. вычислительный эксперимент 25. А 26. 1 27. 3 28. 1 29. Электронная цифровая подпись 30. Телеконференция
Цифровая экономика	4	4		ОПК-4.1	<ul style="list-style-type: none"> 1. г 2. Виртуальной 3. в 4. в 5. нейронных 6. Туманные 7. а, б, г 8. 1-б, 2-в, 3-а 9. а 10. машинного 11. а, г 12. розничной 13.б, г 14. Искусственный интеллект 15. а
Информатика	2	2		ОПК-4.2	<ul style="list-style-type: none"> 31. Телеконференция информационные технологии (ИТ). 32. пользовательский интерфейс 33. сортировка данных 34. система управления базами данных (СУБД) 35. Базой данных 36. Г 37. Б 38. В 39. Б 40. А 41. Б 42. Г 43. В 44. Г 45. Запрос

Цифровая экономика	4	4		ОПК-4.2	1. а 2. Взнос автора 3. краудфандинговой 4 Альфа-банк 5. Интернет вещей 6. г 7. а 8. в, г 9. 2017 10. а 11. в 12. Интернет вещей 13. г 14. альткойн 15. майнинг
--------------------	---	---	--	---------	---

Для каждой компетенции ФОС сохраняется отдельным файлом.

Имя файла: код ООП_профиль*_код компетенции

* профиль писать сокращенно (не более 10 символов)

**** Количество заданий по каждой компетенции не менее 60**

**** Должно выполняться требование по соотношению заданий закрытого и открытого типа 50/50 (закрытого типа – тесты; открытого типа – вопросы, задачи, расчетные и ситуационные задачи, кейсы и т.д.)**

ОЦЕНОЧНЫЕ МАТЕРИАЛЫ ДЛЯ ПРОВЕРКИ СФОРМИРОВАННОСТИ КОМПЕТЕНЦИИ

Направление подготовки/специальность:

Код	23.03.03
Название	Эксплуатация транспортно-технологических машин и комплексов
Направленность/профиль	
Шифр компетенции	ОПК-5
Название компетенции	Способен принимать обоснованные технические решения, выбирать эффективные и безопасные технические средства и технологии при решении задач профессиональной деятельности;

Индикаторы достижения компетенции:

Шифр индикатора	ОПК-5.1
Наименование индикатора	Демонстрирует знание современных технологий в профессиональной деятельности
Шифр индикатора	ОПК-5.2
Наименование индикатора	Обосновывает и реализует современные технологии по обеспечению работоспособности машин и оборудования в области эксплуатации транспортных и транспортно-технологических машин
Шифр индикатора	ОПК-5.3
Наименование индикатора	Обеспечивает безопасные условия выполнения производственных процессов
Шифр индикатора	ОПК-5.4
Наименование индикатора	Выявляет и устраняет нарушения правил безопасного выполнения производственных процессов
Шифр индикатора	ОПК-5.5
Наименование индикатора	Проводит профилактические мероприятия по предупреждению производственного травматизма и профессиональных заболеваний

Формирование компетенции:

Дисциплина	Семестр изучения			Шифр индикатора	Задания (тесты, вопросы, задачи, расчетные и ситуационные задачи, кейсы и т.д.)**
	ОФО	ЗФО	ОЗФО		
Конструкция и эксплуатационные свойства транспортных и транспортно-технологических машин и оборудования	6	6		ОПК-5.1	
Основы работоспособности технических систем	3	6		ОПК-5.1	1.Состояние объекта, при котором он способен выполнять заданные функции, сохраняя значение заданных параметров в пределах, установленных нормативно-технической документацией, называется: 1. Исправное состояние. 2. Работоспособное состояние. 3. Неисправное состояние. 4. Нормальное состояние.

				<p>2. Какое состояние объекта определяется невозможностью его дальнейшей эксплуатации из-за неустраняемого ухода заданных параметров за установленные пределы или неустраняемого снижения эффективности эксплуатации ниже допустимой, необходимости проведения среднего или капитального ремонта:</p> <ol style="list-style-type: none"> 1. Неисправное. 2. Предельное. 3. Повреждение. 4. Предремонтное. <p>3. Событие заключающееся в нарушении работоспособности – это:</p> <ol style="list-style-type: none"> 1. Повреждение. 2. Сбой. 3. Отказ. 4. Перемежающийся отказ. <p>4. Стадия жизненного цикла изделия, на которой реализуется, поддерживается и восстанавливается его качество это:</p> <ol style="list-style-type: none"> 1. Техническая эксплуатация. 2. Рабочее состояние. 3. Эксплуатация. 4. Обслуживание. <p>5. Комплекс операции по подготовке изделия к использованию по назначению, хранению и транспортированию и приведению его в исходное состояние после этих процессов, не связанных с поддержанием надежности изделия это:</p> <ol style="list-style-type: none"> 1. Техническое обслуживание. 2. Технологическое обслуживание. 3. Ремонт. 4. Хранение. <p>6. Профилактическое мероприятие, проводимое принудительно в плановом порядке через определенные пробеги или во время работы подвижного состава автомобильного транспорта называется:</p> <ol style="list-style-type: none"> 1. Контрольный осмотр. 2. Текущий ремонт. 3. Технологическое обслуживание. 4. Техническое обслуживание. <p>7. Свойство объекта выполнять заданные функции в заданных режимах и условиях использования, учитывая правила хранения, обслуживания и транспортировки это:.....</p> <p>8. Свойство автомобиля сохранять свою работоспособность в течение требуемого времени или некоторой наработки это:.....</p> <p>9. Состояние объекта, при котором он соответствует всем требованиям, установленным технической документации это:.....</p> <p>10. Событие, заключающееся в нарушении исправности объекта из-за внешних воздействий – это:.....</p> <p>11. Какое событие возникает в результате нарушения норм и правил конструирования:.....</p> <p>12. Самоустраняющийся кратковременный отказ – это:.....</p>	
Экономика отрасли	3,4	4		ОПК-5.2	<p>10б. К фондам обращения относятся:</p> <ol style="list-style-type: none"> а) материальные ресурсы предприятия, отрасли б) готовые изделия на складе предприятия, продукция отгруженная, находящаяся в пути, денежные средства и средства в незаконченных расходах (денежные средства в кассе, на

				<p>расчетном счете, в аккредитивах, все виды задолженности) в) готовые изделия, отгруженные потребителям, денежные средства в акциях, на расчетном счете, в кассе г) транспортные средства предприятия, производственные здания, сооружения д) прибыль</p> <p>107. Эффективность использования оборотных средств характеризуют: а) прибыль, рентабельность производства б) коэффициент оборачиваемости, средняя продолжительность одного оборота оборотных средств в) фондоотдача, фондоемкость продукции г) фондовооруженность труда</p> <p>108. К собственным источникам формирования оборотных средств предприятия не относятся: а) уставный фонд, обеспечивающий начало деятельности предприятия б) задолженность работникам по заработной плате и начисления на эту сумму в) амортизационные отчисления г) прибыль</p> <p>109. Период оборота оборотных средств не характеризует: а) время нахождения оборотных производственных фондов в запасах и незавершенном производстве б) время прохождения оборотными средствами стадий приобретения, производства и реализация продукции в) средняя скорость движения оборотных средств г) количество дней, за которое совершается полный оборот</p> <p>110. Какие из составляющих нормы запаса в днях не используются при нормировании оборотных средств, находящихся в производственных запасах: а) средний текущий запас б) время подготовки партии продукции к отправке в) страховой запас г) транспортный запас</p> <p>111. Что из перечисленного не относится к нормируемым оборотным средствам: а) все производственные запасы б) все оборотные производственные фонды в) все оборотные средства предприятия г) оборотные производственные фонды плюс готовая продукция на складе</p> <p>112. Что произойдет с коэффициентом оборачиваемости оборотных средств, если объем реализации и норматив оборотных средств вырастут на одну и ту же величину, например на 10%: а) уменьшится б) увеличится в) не изменится</p> <p>113. К косвенным (накладным) расходам не относятся: а) расходы на содержание и эксплуатацию оборудования б) топливо и энергия на технологические цели в) общепроизводственные расходы г) общехозяйственные расходы</p> <p>114. Издержки производства и реализации продукции представляют собой: а) стоимостную оценку используемых в процессе производства продукции природных</p>
--	--	--	--	---

				<p>ресурсов, сырья, материалов, топлива, энергии</p> <p>б) стоимостную оценку основных фондов, трудовых ресурсов на производство и реализацию продукции</p> <p>в) стоимостную оценку используемых в процессе производства продукции природных ресурсов, сырья, материалов, энергии, основных фондов, трудовых ресурсов, а также других затрат на ее производство и реализацию</p> <p>115. Материальные затраты представляют собой:</p> <p>а) расходы на оплату труда производственного персонала предприятия</p> <p>б) стоимость приобретаемых со стороны для производства продукции сырья и материалов, комплектующих изделий и полуфабрикатов, топлива и энергии всех видов</p> <p>в) отчисления на социальные нужды</p> <p>116. Расчетно-аналитический метод калькулирования себестоимости продукции основан на:</p> <p>а) осуществлении всестороннего анализа состояния производства, возможных изменений в нем</p> <p>б) установлении закономерностей изменения издержек производства в зависимости от качественных характеристик продукции</p> <p>в) нормах и нормативах использования трудовых, материальных и финансовых ресурсов</p> <p>117. Производственная себестоимость продукции включает в себя:</p> <p>а) затраты на сбыт продукции</p> <p>б) цеховую себестоимость и общезаводские расходы</p> <p>в) общезаводские расходы</p> <p>г) потери от брака</p> <p>118. Для целей планирования, учета и калькулирования затраты на производство продукции не классифицируются по:</p> <p>а) виду производства</p> <p>б) виду продукции</p> <p>в) виду расходов</p> <p>г) виду доходов</p> <p>д) месту возникновения затрат</p> <p>119. На изменение себестоимости продукции не могут оказать влияние такие факторы:</p> <p>а) рост цен на электроэнергию и топливо</p> <p>б) изменение налогообложения</p> <p>в) изменение требований к состоянию окружающей среды</p> <p>г) улучшение работы аппарата управления предприятием</p> <p>120. Валовые издержки представляют собой:</p> <p>а) сумму остаточных и стартовых издержек</p> <p>б) сумму постоянных и переменных издержек</p> <p>в) сумму постоянных и предельных издержек</p>
Безопасность жизнедеятельности	5	6	ОПК-5.3	<p><u>111. Наиболее полный и правильный перечень существующих инструктажей по безопасности труда:</u></p> <p>а) вводный, первичный, повторный, внеплановый, целевой</p> <p>б) вводный, повторный, внеплановый, целевой</p> <p>в) первичный на рабочем месте, повторный, внеплановый, целевой</p> <p>г) первичный на рабочем месте, целевой, внеплановый</p> <p><u>112. Специалист по охране труда проводит инструктаж по охране труда со всеми вновь поступающими на работу, со студентами, прибывшими на практику, и с командированными работниками. Этот инструктаж называется.....</u></p>

				<p><u>113. Инструктаж по охране труда, который проводит непосредственный руководитель производственного участка в начале первой рабочей смены называется.....</u></p> <p><u>114. Инструктаж по охране труда, который проводит непосредственный руководитель производственного участка при изменении технологического процесса называется.....</u></p> <p><u>115. Метод анализа производственного травматизма, основанный на обобщении данных, содержащихся в актах расследования несчастных случаев по форме Н-1 называется.....</u></p> <p><u>116. Метод анализа производственного травматизма, который заключается в детальном всестороннем изучении комплекса условий труда на конкретном производственном участке называется.....</u></p> <p><u>117. Метод анализа производственного травматизма, который имеет целью выявить на плане предприятия участки или рабочие места с повышенной травмоопасностью называется.....</u></p> <p><u>118. Инструкции по охране труда для работников разрабатываются и утверждаются сроком:</u></p> <p>а) на 1 год б) на 2 года в) на 3 года г) на 5 лет</p> <p><u>119. Какой вид инструктажа по охране труда не предусмотрен?</u></p> <p>а) вводный инструктаж. б) первичный инструктаж на рабочем месте. в) вторичный инструктаж на рабочем месте. повторный инструктаж на рабочем месте. г) внеплановый инструктаж.</p> <p><u>120. Вопросы охраны труда регламентируются:</u></p> <p>а) трудовым кодексом Российской Федерации б) гражданским кодексом Российской Федерации в) уголовным кодексом Российской Федерации г) кодексом Российской Федерации об административных правонарушениях</p> <p><u>121. Общее руководство по обеспечению охраны труда на предприятии возлагается:</u></p> <p>а) на специалиста по охране труда б) на руководителя организации в) на производителя работ г) на исполнителя работ</p> <p><u>122. В каждой организации создается служба охраны труда при численности работников:</u></p> <p>а) более 50 чел б) более 30 чел в) более 70 чел г) более 100 чел</p> <p><u>123. К обязанностям по охране труда работников организации относятся (указать неправильный ответ):</u></p> <p>а) соблюдение требований охраны труда б) правильность применения средств индивидуальной и коллективной защиты в) немедленность извещения непосредственного руководителя о любой ситуации, угрожающей жизни и здоровью людей г) приобретение за свой счет спецодежды и спецобуви</p> <p><u>124. Законодательный акт, устанавливающий правовые основы регулирования отношений</u></p>
--	--	--	--	---

				<p><u>в области охраны труда между работодателями и работниками:</u></p> <p>а) трудовым кодексом Российской Федерации б) гражданским кодексом Российской Федерации в) уголовным кодексом Российской Федерации г) кодексом Российской Федерации об административных правонарушениях</p> <p><u>125. Какое из перечисленных определений, согласно Трудовому кодексу Российской Федерации, соответствует понятию условия труда?</u></p> <p>а) совокупность факторов производственной среды и трудового процесса, оказывающих влияние на работоспособность и здоровье работника б) комплекс принимаемых мер по сохранению жизни и здоровья работников в процессе трудовой деятельности в) система сохранения жизни и здоровья работников в производственной деятельности с применением организационных и технических средств г) условия, при которых воздействие на работников вредных и (или) опасных производственных факторов либо исключено, либо уровни их воздействия не превышают установленных нормативов</p> <p><u>126. Какой вид ответственности за нарушение трудового законодательства не применяется?</u></p> <p>а) дисциплинарная ответственность б) материальная ответственность в) административная ответственность г) конституционная ответственность д) уголовная ответственность</p> <p><u>127. Что из перечисленного не входит в обязанности работника в области охраны труда?</u></p> <p>а) соблюдение требований охраны труда. б) правильное применение средств индивидуальной и коллективной защиты. в) обеспечение ухода и содержания в надлежащем состоянии средств индивидуальной защиты и их хранение. г) прохождение обучения безопасным методам и приемам выполнения работ и оказанию первой помощи пострадавшим на производстве.</p> <p><u>128. При каких из перечисленных обстоятельств не проводится внеплановый инструктаж?</u></p> <p>а) при введении в действие новых нормативных правовых актов, содержащих требования охраны труда. б) при изменении технологических процессов, замене оборудования и приспособлений, влияющих на безопасность труда. в) при ликвидации последствий аварии. г) при перерывах в работе более двух месяцев.</p> <p><u>129. Какие из перечисленных мер безопасности не применяются к технологическим процессам?</u></p> <p>а) обеспечение помещений средствами для безопасной эвакуации людей. б) устранение непосредственного контакта работающих с опасными исходными материалами, готовой продукцией и отходами производства. в) автоматизация и дистанционное управление опасными операциями. г) применение сигнальных цветов и знаков безопасности.</p> <p><u>130. Укажите сколько видов инструктажей предусмотрено нормативной документацией.....</u></p>	
Безопасность жизнедеятельности	5	6		ОПК-5.4	<p><u>131. Система сохранения жизни и здоровья работников в процессе трудовой деятельности называется...</u></p>

				<p>а) производственной санитарией б) охраной труда в) техникой безопасности г) трудовой дисциплиной</p> <p><u>132. Какого класса в классификации условий труда по степени вредности и (или) опасности не существует?</u> а) оптимальные условия труда б) допустимые условия труда в) умеренные условия труда г) вредные условия труда д) опасные условия труда</p> <p><u>133. Техническое устройство, предназначенное для предупреждения работников о возникновении внештатной (аварийной) ситуации или нарушениях в работе оборудования называется...</u></p> <p><u>134. Цвет, используемый для обозначения нормальной работы машин и механизмов называется...</u></p> <p><u>135. Цвет, используемый для обозначения очевидной опасности или запрещающий выполнение определенных действий называется...</u></p> <p><u>136. Цвет, используемый для предупреждения о возможной опасности называется...</u></p> <p><u>137. Цвет, используемый для обозначения конкретного указания или общей информации называется.....</u></p> <p><u>138. Негативный производственный фактор, который возникает при выполнении операций налива или слива жидкостей, движения по трубам воздуха, работе ременных передач или транспортирующих устройств называется...</u></p> <p><u>139. Важнейшей характеристикой аварийно-химически опасных веществ является.....</u></p> <p><u>140. Что НЕ относится к средствам индивидуальной защиты?</u> а) одежда специальная защитная б) средства защиты глаз в) средства защиты головы г) вентиляционные системы д) средства дерматологические защитные е) средства защиты органов дыхания</p> <p><u>141. Защитное заземление обеспечивает:</u> а) защиту человека от поражения электрическим током б) защиту оборудования от короткого замыкания в) защиту помещения от удара молнии г) защиту от коррозии оборудования</p> <p><u>142. Средства защиты от опасных факторов: ограждения, предупредительная сигнализация, блокировочные устройства, защитные экраны, ограничители и предохранители называются:</u> а) коллективными б) индивидуальными в) основными г) обязательными</p> <p><u>143. Что НЕ относится к средствам индивидуальной защиты?</u></p>
--	--	--	--	---

				<p>а) одежда специальная защитная б) средства защиты глаз в) средства защиты головы г) вентиляционные системы д) средства дерматологические защитные е) средства защиты органов дыхания</p> <p><u>144. Техническое устройство, предназначенное для предупреждения поражения работника электрическим током называется.....</u></p> <p><u>145. Техническое устройство, предназначенное для замены загрязненного воздуха помещений свежим и чистым воздухом называется...</u></p> <p><u>146. Сопротивление заземляющего устройства необходимо проверять не реже одного раза в:</u></p> <p>а) 3 месяца б) 6 месяцев в) 12 месяцев г) 24 месяца</p> <p><u>147. Шаговое напряжение возникает:</u></p> <p>а) если человек прикоснулся ногой к электроустановке находящейся под напряжением б) если человек прикоснулся двумя ногами к электроустановке находящейся под напряжением в) если высоковольтный провод лежит на земле, по которой идет человек</p> <p><u>148. Для защиты от случайного прикосновения человека к токоведущим частям электроустановки используют:</u></p> <p>а) ограждения в виде стенок б) размещение опасных электропроводов на недоступной высоте в) ограждения в виде стенок, щитов, экранов, размещение на высоте</p> <p><u>149. Каким огнетушителем нельзя тушить электрооборудование под напряжением:</u></p> <p>а) углекислотным б) воздушно – пенным в) порошковым г) бром – этиловым</p> <p><u>150. Дополните фразу:</u> « _____ - это неконтролируемый процесс горения вне специального очага, возникший произвольно или по злому умыслу, в ходе которого выделяются тепло и дым, а также который сопровождается материальным ущербом и угрожает здоровью или жизни людей»</p>
Безопасность жизнедеятельности	5	6	ОПК-5.5	<p><u>131. Система сохранения жизни и здоровья работников в процессе трудовой деятельности называется...</u></p> <p>а) производственной санитарией б) охраной труда в) техникой безопасности г) трудовой дисциплиной</p> <p><u>132. Какого класса в классификации условий труда по степени вредности и (или) опасности не существует?</u></p> <p>а) оптимальные условия труда б) допустимые условия труда в) умеренные условия труда г) вредные условия труда</p>

				<p>д) опасные условия труда</p> <p><u>133. Техническое устройство, предназначенное для предупреждения работников о возникновении внештатной (аварийной) ситуации или нарушениях в работе оборудования называется...</u></p> <p><u>134. Цвет, используемый для обозначения нормальной работы машин и механизмов называется...</u></p> <p><u>135. Цвет, используемый для обозначения очевидной опасности или запрещающий выполнение определенных действий называется...</u></p> <p><u>136. Цвет, используемый для предупреждения о возможной опасности называется...</u></p> <p><u>137. Цвет, используемый для обозначения конкретного указания или общей информации называется.....</u></p> <p><u>138. Негативный производственный фактор, который возникает при выполнении операций налива или слива жидкостей, движения по трубам воздуха, работе ременных передач или транспортирующих устройств называется...</u></p> <p><u>139. Важнейшей характеристикой аварийно-химически опасных веществ является.....</u></p> <p><u>140. Что НЕ относится к средствам индивидуальной защиты?</u></p> <p>а) одежда специальная защитная б) средства защиты глаз в) средства защиты головы г) вентиляционные системы д) средства дерматологические защитные е) средства защиты органов дыхания</p> <p><u>141. Защитное заземление обеспечивает:</u></p> <p>а) защиту человека от поражения электрическим током б) защиту оборудования от короткого замыкания в) защиту помещения от удара молнии г) защиту от коррозии оборудования</p> <p><u>142. Средства защиты от опасных факторов: ограждения, предупредительная сигнализация, блокировочные устройства, защитные экраны, ограничители и предохранители называются:</u></p> <p>а) коллективными б) индивидуальными в) основными г) обязательными</p> <p><u>143. Что НЕ относится к средствам индивидуальной защиты?</u></p> <p>а) одежда специальная защитная б) средства защиты глаз в) средства защиты головы г) вентиляционные системы д) средства дерматологические защитные е) средства защиты органов дыхания</p> <p><u>144. Техническое устройство, предназначенное для предупреждения поражения работника электрическим током называется.....</u></p> <p><u>145. Техническое устройство, предназначенное для замены загрязненного воздуха помещений свежим и чистым воздухом называется...</u></p>
--	--	--	--	--

				<p><u>146. Сопrotивление заземляющего устройства необходимо проверять не реже одного раза в:</u></p> <p>а) 3 месяца б) 6 месяцев в) 12 месяцев г) 24 месяца</p> <p><u>147. Шаговое напряжение возникает:</u></p> <p>а) если человек прикоснулся ногой к электроустановке находящейся под напряжением б) если человек прикоснулся двумя ногами к электроустановке находящейся под напряжением в) если высоковольтный провод лежит на земле, по которой идет человек</p> <p><u>148. Для защиты от случайного прикосновения человека к токоведущим частям электроустановки используют:</u></p> <p>а) ограждения в виде стенок б) размещение опасных электропроводов на недоступной высоте в) ограждения в виде стенок, щитов, экранов, размещение на высоте</p> <p><u>149. Каким огнетушителем нельзя тушить электрооборудование под напряжением:</u></p> <p>а) углекислотным б) воздушно – пенным в) порошковым г) бром – этиловым</p> <p><u>150. Дополните фразу:</u></p> <p>« _____ - это неконтролируемый процесс горения вне специального очага, возникший произвольно или по злoму умыслу, в ходе которого выделяются тепло и дым, а также который сопровождается материальным ущербом и угрожает здоровью или жизни людей»</p>
--	--	--	--	--

Ключи к заданиям:

Дисциплина	Семестр изучения			Шифр индикатора	Ключи к заданиям
	ОФО	ЗФО	ОЗФО		
Конструкция и эксплуатационные свойства транспортных и транспортно-технологических машин и оборудования	6	6		ОПК-5.1	
Основы работоспособности технических систем	3	6		ОПК-5.1	1-2;2-2;3-3;4-3;5-2;6-4; 7- Надежность; 8- Безотказность; 9- Исправное; 10- Повреждение; 11- Конструкционный отказ; 12- Сбой.
Экономика отрасли	3,4	4		ОПК-5.2	106. б 107. б 108. в 109. а 110. б 111. в 112. в 113. б 114. в 115. б 116. а

					117. б 118. г 119. г 120. б
Безопасность жизнедеятельности	5	6		ОПК-5.3	111. а; 112. вводный; 113. первичный; 114. внеплановый; 115. статистический; 116. монографический; 117. топографический; 118. г; 119. в; 120. а; 121. б; 122. а; 123. г; 124. а; 125. а; 126. г; 127. в; 128. в; 129. а; 130. пять
Безопасность жизнедеятельности	5	6		ОПК-5.4	131. б; 132. в; 133. сигнализация; 134. зеленый; 135. красный; 136. желтый; 137. синий; 138. статическое электричество; 139. токсичность; 140. г; 141. а; 142. а; 143. г; 144. заземление; 145.. вентиляция; 146. б; 147-в; 148. в; 149. б; 150. пожар
Безопасность жизнедеятельности	5	6		ОПК-5.5	151. в; 152. б; 153. г; 154. а; 155. а; 156. г; 157. а; 158. б; 159. а; 160. б; 161. б; 162. шум; 163. вибрация; 164. запыленность; 165. загазованность; 166. микроклимат; 167. термограф; 168. анемометр; 169. гигрограф; 170. люксметр

Для каждой компетенции ФОС сохраняется отдельным файлом.

Имя файла: код ООП_профиль*_код компетенции

* профиль писать сокращенно (не более 10 символов)

** **Количество заданий по каждой компетенции не менее 60**

** **Должно выполняться требование по соотношению заданий закрытого и открытого типа 50/50 (закрытого типа – тесты; открытого типа – вопросы, задачи, расчетные и ситуационные задачи, кейсы и т.д.)**

ОЦЕНОЧНЫЕ МАТЕРИАЛЫ ДЛЯ ПРОВЕРКИ СФОРМИРОВАННОСТИ КОМПЕТЕНЦИИ

Направление подготовки/специальность:

Код	23.03.03
Название	Эксплуатация транспортно-технологических машин и комплексов
Направленность/профиль	
Шифр компетенции	ОПК-6
Название компетенции	Способен участвовать в разработке технической документации с использованием стандартов, норм и правил, связанных с профессиональной деятельностью.

Индикаторы достижения компетенции:

Шифр индикатора	ОПК-6.1
Наименование индикатора	Владеет методами поиска и анализа нормативных правовых документов, регламентирующих различные аспекты профессиональной деятельности в области эксплуатации транспортных и транспортно-технологических машин
Шифр индикатора	ОПК-6.2
Наименование индикатора	Использует действующие нормативные правовые документы, нормы и регламенты в инженерно-технической деятельности в области эксплуатации транспортных и транспортно-технологических машин
Шифр индикатора	ОПК-6.3
Наименование индикатора	Оформляет специальные документы для осуществления профессиональной деятельности с учетом нормативных правовых актов

Формирование компетенции:

Дисциплина	Семестр изучения			Шифр индикатора	Задания (тесты, вопросы, задачи, расчетные и ситуационные задачи, кейсы и т.д.)**
	ОФО	ЗФО	ОЗФО		
Правоведение	5	6		ОПК-6.1	<ol style="list-style-type: none"> 1. Договор складского хранения предусматривает... 2. Договор хранения вещей в камерах хранения является... 3. Согласно ГК РФ по договору подряда одна сторона... 4. Страхование рассматривается как отношения по... 5. Страховой риск – это... 6. Часть нормы, которая содержит указание на фактические условия реализации нормы, называется: <ol style="list-style-type: none"> 1) гипотеза (+); 2) диспозиция; 3) санкция; 4) поощрение; 5) наказание 7. Форма реализации предписывающих правовых норм, состоящая в реализации возложенных на субъектов права юридических обязанностей, называется: <ol style="list-style-type: none"> 1) исполнением (+); 2) использованием; 3) применением; 4) соблюдением;

				<p>5) послушанием</p> <p>8. Форма реализации запрещающих правовых норм, когда субъекты права должны воздержаться от определенных вариантов поведения под угрозой, наказания называется:</p> <ol style="list-style-type: none"> 1) исполнением; 2) использованием; 3) применением; 4) соблюдением (+); 5) наказанием <p>9. Осуществляемая в специально установленных законом формах государственно-властная, организующая деятельность компетентных органов по реализации норм права в конкретном случае и вынесение индивидуально-правовых актов (актов применения права) называется:</p> <ol style="list-style-type: none"> 1) исполнением права; 2) использованием права; 3) применением права (+); 4) соблюдением права; 5) законотворчеством <p>10. Правоспособность юридического лица возникает:</p> <ol style="list-style-type: none"> 1) С момента заключения учредительного договора 2) С момента государственной регистрации юридического лица (+) 3) С момента заключения сделки <p>11. Что такое логистика:</p> <ol style="list-style-type: none"> 1) организация перевозок; 2) предпринимательская деятельность; 3) наука и искусство управления материальным потоком; (+) 4) искусство коммерции. <p>12. Что является объектом исследования в логистике?</p> <ol style="list-style-type: none"> 1) процессы, выполняемые торговлей; 2) материальные и соответствующие им информационные потоки (+) 3) рынки и конъюнктура конкретных товаров и услуг; 4) экономические отношения, возникающие в процессе товародвижения. <p>13. Определите задачу микрологистики :</p> <ol style="list-style-type: none"> 1) организация доставки грузов на Крайний Север сначала речным, а затем морским транспортом; 2) обеспечение согласованности в действиях поставщика, покупателя и транспортной организации; 3) организация грузопереработки в крупном морском порту (+). <p>14. Что из представленного оказывает наиболее сильное влияние на развитие логистики?</p> <ol style="list-style-type: none"> 1) компьютеризация управления процессами в сферах производства и обращения; (+) 2) совершенствование производства отдельных видов товаров; 3) совершенствование налоговой системы; 4) увеличение численности населения в регионе. <p>15. Что такое логистическая функция?</p> <ol style="list-style-type: none"> 1) множество элементов, находящихся в отношениях связи друг с другом, образующих определенную целостность, единство; 2) совокупность различных видов деятельности с целью получения необходимого количества груза в нужном месте, в нужное время, с минимальными затратами; 3) укрупненная группа логистических операций, направленных на реализацию целей
--	--	--	--	--

				<p>логистической системы; (+)</p> <p>4) система мероприятий по комплексному изучению рынка.</p> <p>16. Единица измерения материального потока:</p> <ol style="list-style-type: none"> 1) рубль; 2) кубический метр; 3) количество тонн, приходящихся на квадратный метр (т/м²); 4) тонна; 5) штука; 6) количество тонн, проходящих через участок в единицу времени (т/год). (+) <p>17. Что такое материальный поток?</p> <ol style="list-style-type: none"> 1) самостоятельная часть логистического процесса, выполняемая на одном рабочем месте и/или с помощью одного технического устройства; 2) упорядоченная на оси времени последовательность логистических операций, направленная на обеспечение потребителя продукцией соответствующего ассортимента и качества в нужном количестве в требуемое время и место; 3) имеющая вещественную форму продукция, рассматриваемая в процессе приложения к ней различных логистических операций в заданном интервале времени; (+) 4) материальная продукция, ожидающая вступления в процесс производственного или личного потребления, или в процесс продажи <p>18. Что такое логистическая операция?</p> <ol style="list-style-type: none"> 1) самостоятельная часть логистического процесса, выполняемая на одном рабочем месте и/или с помощью одного технического устройства; (+) 2) имеющая вещественную форму продукция, рассматриваемая в процессе приложения к ней различных логистических операций в заданном интервале времени; 3) материальная продукция, ожидающая вступления в процесс производственного или личного потребления или в процесс продажи. <p>19. На основе какого признака происходит классификация материальных потоков на внешние, внутренние, входные и выходные:</p> <ol style="list-style-type: none"> 1) отношение к логистической системе; (+) 2) натурально-вещественный состав продвигающегося в потоке груза; 3) количество груза; 4) степень совместимости грузов; 5) консистенция груза. <p>20. Определите критерий выбора варианта организации товародвижения:</p> <ol style="list-style-type: none"> 1) оптимальный уровень обслуживания потребителей; (+) 2) минимум издержек на закупки; 3) минимум издержек на содержание запасов; 4) минимум издержек на транспортирование. <p>21. Отметьте шестое правило логистики:</p> <ol style="list-style-type: none"> 1) цвет нужного цвета 2) затраты с минимальными затратами (+) 3) транспорт правильным видом транспорта 4) тара в нужной таре 5) вес нужного веса <p>22. Отметьте высказывание, относящееся к логистике:</p> <ol style="list-style-type: none"> 1) рациональное размещение распределительных центров в районе минимизирует сумму складских и транспортных затрат; 2) удельные издержки на хранение товаров тем ниже, чем быстрее оборачиваются запасы;
--	--	--	--	--

				<p>3) торгово-посредническая фирма производит 40-процентную наценку на стоимость товаров;</p> <p>4) компания перешла к выпуску только той продукции, на которую имеется заказ. (+)</p> <p>23. Существенная предпосылка применения логистики в хозяйственной практике:</p> <p>1) усиление конкуренции на товарном рынке; (+)</p> <p>2) совершенствование производства отдельных видов товаров;</p> <p>3) совершенствование налоговой системы;</p> <p>4) рост численности населения.</p> <p>24. Название тянущей системы в логистике:</p> <p>1) система организации производства, в которой детали полуфабрикаты подаются с предыдущей технологической операции на последующую в соответствии с централизованно сформированным графиком производства;</p> <p>2) система организации производства, в которой детали и полуфабрикаты подаются с предыдущей технологической операции на последующую по мере необходимости (жесткий график отсутствует); (+)</p> <p>3) система управления запасами в каналах сферы обращения, в которой решение о пополнении запасов на периферийных складах принимается централизованно;</p> <p>4) стратегия сбыта, направленная на опережающее (по отношению к спросу) формирование товарных запасов на оптовых и розничных торговых предприятиях.</p> <p>25. Название толкающей системы в логистике:</p> <p>1) система управления запасами в каналах сферы обращения с децентрализованным процессом принятия решений о пополнении запасов;</p> <p>2) система организации производства, в которой детали и полуфабрикаты подаются с предыдущей технологической операции на последующую по мере необходимости (жесткий график отсутствует);</p> <p>3) стратегия сбыта, направленная на опережающее (по отношению к спросу) формирование товарных запасов в оптовых и розничных торговых предприятиях; (+)</p> <p>26. Какой принцип логистики предполагает непрерывное отслеживание перемещения и изменения каждого объекта потока, а также оперативная корректировка его движения?</p> <p>1) системности;</p> <p>2) научности;</p> <p>3) конструктивности; (+)</p> <p>4) конкретности.</p> <p>27. Кем образуется система:</p> <p>1) три незнакомых человека, проживающих в одном доме города (+)</p> <p>2) три друга, проживающих в разных городах;</p> <p>3) поставщик, транспортное предприятие и покупатель, связанные единым договором;</p> <p>4) подразделения производственного предприятия.</p> <p>28. Что относится к прямым функциям службы логистики на предприятии?</p> <p>1) выбор транспорта;</p> <p>2) рыночные исследования;</p> <p>3) организацию складирования и хранения; (+)</p> <p>4) рекламу</p> <p>5) определение оптимального размера поставляемой партии товаров</p> <p>6) управление запасами (+)</p> <p>29. С целью снижения чего предприятие создает запасы?</p> <p>1) потерь от закупки мелких партий товаров по более высоким ценам; (+)</p> <p>2) потерь от омертвления в запасах отвлеченных финансовых средств;</p>
--	--	--	--	--

					<ul style="list-style-type: none"> 3) риска порчи товаров; 4) расходов на оплату труда персонала, занятого хранением товаров. <p>30. Какие товары принято относить к категории “производственный запас” :</p> <ul style="list-style-type: none"> 1) на складах предприятий оптовой торговли; 2) на складах сырья предприятий промышленности; (+) 3) в пути от поставщика к потребителю; 4) на складах готовой продукции предприятий изготовителей.
Правоведение	5	6		ОПК-6.2	<ul style="list-style-type: none"> 1. Право – это... 2. Под субъектом правоотношений понимают... 3. Объектами правоотношений являются... 4. Под источником права понимают... 5. Конституция Российской Федерации представляет собой... 6. Что означает слово «Конституция» <ul style="list-style-type: none"> 1) Закон; 2) Договор; 3) Устройство (+); 4) Согласие 7. Что относится к признакам правонарушения: <ul style="list-style-type: none"> 1) Объект; 2) Субъект; 3) Наказуемость; 4) Правосубъектность; 5) Виновность (+). 8. Нормативно-правовые акты федеральных органов исполнительной власти могут быть приняты в форме: <ul style="list-style-type: none"> 1) Конституция; 2) Приказ (+); 3) Распоряжение (+); 4) Указ; 5) Федеральный закон 9. К субъектам исполнительной власти относятся: <ul style="list-style-type: none"> 1) Президент РФ; 2) Правительство РФ (+); 3) Государственная Дума РФ; 4) Федеральное Собрание 10. Согласно Конституции РФ высшей ценностью в Российской Федерации является: <ul style="list-style-type: none"> 1) Промышленный потенциал; 2) Право и закон; 3) Разделение властей; 4) Человек, его права и свободы (+); 5) Демократия 11. Что является недостатками железнодорожного транспорта? <ul style="list-style-type: none"> 1) низкая производительность; 2) ограниченное количество перевозчиков; (+) 3) относительно высокая себестоимость перевозок на большие расстояния; 4) недостаточная экологическая чистота. 12. Что является недостатками автомобильного транспорта? <ul style="list-style-type: none"> 1) малая грузоподъемность; (+)

				<p>2) ограниченное количество перевозчиков;</p> <p>3) большие капитальные вложения в производственно-техническую базу;</p> <p>4) низкая скорость доставки.</p> <p>13. Что является недостатками воздушного транспорта?</p> <p>1) низкая производительность;</p> <p>2) недостаточно высокая сохранность грузов;</p> <p>3) высокая себестоимость перевозок; (+)</p> <p>4) недостаточная экологическая чистота.</p> <p>14. Что является недостатками морского транспорта?</p> <p>1) низкая производительность;</p> <p>2) низкая скорость доставки; (+)</p> <p>3) относительно высокая стоимость перевозок на большие расстояния;</p> <p>4) ограниченность видов транспортируемых грузов.</p> <p>15. Что означает принцип пропорциональности складского процесса:</p> <p>1) повторяемость всего цикла и отдельных операций в равные промежутки времени;</p> <p>2) подчинение всех операций технологического цикла единому расчетному ритму;</p> <p>3) устранение или сокращение всякого рода перерывов в технологическом процессе;</p> <p>4) одновременное выполнение отдельных операций на всех стадиях складского процесса;</p> <p>5) соответствие всех звеньев складского процесса по производительности, пропускной способности или скорости (+)</p> <p>16. Что происходит с удельными издержками на единицу пути при увеличении дальности перевозки?</p> <p>1) Сокращаются (+)</p> <p>2) Увеличиваются</p> <p>3) Не изменяются</p> <p>17. Отметьте аббревиатуру международной транспортной накладной:</p> <p>1) CRN</p> <p>2) CRM (+)</p> <p>3) CRL</p> <p>18. От чего зависит себестоимость перевозок?</p> <p>1) Объема выполненной работы и затраченных на нее средств (+)</p> <p>2) Коэффициента грузоподъемности и пробега</p> <p>3) Производительности транспортных средств</p> <p>19. Что принято называть “прямой” жд-перевозкой?</p> <p>1) Перевозку в пределах одной дороги</p> <p>2) Перевозку в пределах одной или нескольких дорог, но по одному перевозочному документу (+)</p> <p>3) Перевозку в пределах одной или нескольких дорог, но по разным перевозочным документам</p> <p>20. В каком случае договор морской перевозки называют “чартером”:</p> <p>1) Судно совершает попутный рейс на условиях фрахта</p> <p>2) Судно совершает нерегулярный рейс на условиях фрахта (+)</p> <p>3) Судно совершает регулярный рейс на условиях фрахта</p> <p>21. Что будет основным документом для расчетов между заказчиком и автомобильным перевозчиком:</p> <p>1) Договор на транспортное обслуживание</p> <p>2) Накладная “торг12”</p> <p>3) ТТН (+)</p>
--	--	--	--	--

				<p>22. Отметьте вид несуществующего маятникового маршрута:</p> <ol style="list-style-type: none"> 1) С обратным холостым пробегом 2) С обратным полностью груженым пробегом 3) Без обратного пробега (+) <p>23. Что такое кольцевой маршрут?</p> <ol style="list-style-type: none"> 1) Последовательный развоз продукции без возврата на склад 2) Последовательный объезд пунктов по замкнутому кругу (+) 3) Многократный повтор пробега а/м между двумя конечными пунктами <p>24. Сколько тонн содержит “малая отправка” в железнодорожной перевозке?</p> <ol style="list-style-type: none"> 1) от 20т 2) 10-20т 3) до 10т (+) <p>25. Направление, не входящее в классическую компетенцию логистики:</p> <ol style="list-style-type: none"> 1) Закупки 2) Производство 3) Продажи (+) <p>26. Функция, не присущая логистике:</p> <ol style="list-style-type: none"> 1) Оптимизация 2) Реализация (+) 3) Планирование <p>27. Военный теоретик XIX в., который определяет логистику, как практическое искусство управления войсками:</p> <ol style="list-style-type: none"> 1) Барон Жomini (+) 2) Герцог Логистинский 3) Петр I <p>28. Чуждая закупочной логистике задача:</p> <ol style="list-style-type: none"> 1) Определение объема закупок 2) Координация процессов выполнения технологических операций (+) 3) Выбор поставщика <p>29. Отметьте то, что не относится к транспортной логистике:</p> <ol style="list-style-type: none"> 1) Хранение грузов 2) Транспортировка грузов (+) 3) Автолизация грузов <p>30. Лишняя задача распределительной логистики:</p> <ol style="list-style-type: none"> 1) Максимализация прибыли предприятия при более полном удовлетворении спроса потребителей 2) Минимизация использования горизонтальной системы распределения в противовес вертикальной (+) 3) Рациональное поведение на рынке с учетом его постепенно меняющейся структуры
Правоведение	5	6		<p>ОПК-6.3</p> <ol style="list-style-type: none"> 1. Субъектами гражданских правовых отношений выступают... 2. Под владением понимают... 3. Право пользования состоит в возможности... 4. Право распоряжения позволяет собственнику... 5. Право хозяйственного ведения используется... 6. Назовите два критерия деления права на отрасли: <ol style="list-style-type: none"> 1) предмет правового регулирования (+); 2) юридическое единство правовых норм; 3) наличие подотраслей права (+);

				<p>4) соотношение с другими отраслями права;</p> <p>5) метод правового регулирования.</p> <p>7. Укажите, какой из перечисленных элементов является частью системы права:</p> <p>1) закон; (+)</p> <p>2) институт права;</p> <p>3) правовой обычай;</p> <p>4) метод правового регулирования.</p> <p>8. Права и свободы граждан закрепляет:</p> <p>1) административное право;</p> <p>2) уголовное право;</p> <p>3) конституционное право (+);</p> <p>4) гражданское право.</p> <p>9. В систему частного права входят:</p> <p>1) нормы уголовного права;</p> <p>2) нормы земельного права; (+)</p> <p>3) нормы конституционного права;</p> <p>4) нормы административного права.</p> <p>10. Укажите, что не является юридическим фактом:</p> <p>1) заключение трудового договора;</p> <p>2) поступление в институт;</p> <p>3) приготовление пищи; (+)</p> <p>4) стихийное бедствие.</p> <p>11. Основной задачей складской логистики является</p> <p>1) Складирование и подготовка грузов к поставкам (+)</p> <p>2) Закуп наиболее прибыльных грузов</p> <p>3) Организация работы склада с минимизацией расходов на хранение</p> <p>12. Какие выгоды создает складирование?</p> <p>1) Экономические (+)</p> <p>2) Закупочные</p> <p>3) Обогащения</p> <p>13. Отметьте термин чуждый логистике?:</p> <p>1) “Точно-в-срок”</p> <p>2) “Любой ценой” (+)</p> <p>3) “Цена-Качество”</p> <p>14. Что входит в логистическую концепцию организации производства?</p> <p>1) Отказ от избыточных запасов (+)</p> <p>2) Устранение простоев оборудования</p> <p>3) Определение стратегии работы с потребителями</p> <p>15. Микрологистика ...</p> <p>1) нет правильного ответа.(+)</p> <p>2) микрологистика решает вопросы, связанные с анализом рынка поставщиков и потребителей;</p> <p>3) микрологистика решает локальные вопросы отдельных фирм и предприятий;</p> <p>4) микрологистика решает оперативные вопросы движения информационного потока в пространстве;</p> <p>5) микрологистика решает вопросы, связанные с выработкой общей концепции закупок и распределения;</p> <p>16. Основными преимуществами единственного источника поставки материальных</p>
--	--	--	--	---

				<p>ресурсов по сравнению с несколькими источниками является:</p> <ol style="list-style-type: none"> 1) снижение риска и неопределенности; 2) снижение вероятности сбоев в поставке продукции; 3) более простые процедуры размещения и экспедирования заказа (+) 4) большая вероятность поощрения инноваций и усовершенствований; <p>17. Готовый продукт для промышленного предприятия:</p> <ol style="list-style-type: none"> 1) комплектующее; 2) комплект; 3) изделие; (+) 4) сборочная единица. <p>д) деталь;</p> <p>18. Логистика снабжения – это: ...</p> <ol style="list-style-type: none"> 1) комплекс взаимосвязанных операций по управлению материальными потоками в процессе доведения готовой продукции до потребителя 2) управление материальными потоками и услугами в процессе обеспечения организации материальными ресурсами и услугами; <p>в) одна из функциональных подсистем логистики организации;</p> <ol style="list-style-type: none"> 3) прикладная наука об управлении материальными потоками в процессе материально-технического обеспечения производства (+) 4) это управление материально-техническим обеспечением предприятия; <p>19. Методы, применяемые в информационных системах класса MRPII — ERP:</p> <ol style="list-style-type: none"> 1) календарный; 2) объемный; (+) 3) объемно-календарный; 4) параллельный. 5) объемно-динамический; <p>20. Основными критериями выбора лучшего поставщика является:</p> <ol style="list-style-type: none"> 1) имидж, налаженные долгосрочные хозяйственные отношения, финансовое состояние; 2) +низкие цены, короткое время выполнения заказов, оказание технической поддержки 3) удобство размещения, предлагаемый широкий ассортимент продукции, наличие товаров-субститутов; (+) 4) стоимость приобретаемой продукции, качество обслуживания; надежность обслуживания; <p>21. Метод планирования, позволяющий выявить «узкие» и «широкие» места в производстве на этапе планирования:</p> <ol style="list-style-type: none"> 1) календарный; 2) параллельный. 3) объемно-календарный; 4) объемный; 5) объемно-динамический; (+) <p>22. Первостепенной задачей при организации непоточного производства является:</p> <ol style="list-style-type: none"> 1) упорядочение технологических маршрутов в пространстве; 2) расчет производственных нормативов. (+) 3) ритмичная организация снабжения производства во времени; 4) специализация рабочих мест и участков; 5) расстановка производственных рабочих в соответствии с их квалификацией по ходу движения производственного процесса; <p>23. Не является логистическим звеном:</p>
--	--	--	--	---

				<p>1) транспортное предприятие; 2) склад; 3) цех промышленного предприятия; 4) нет правильного ответа. 5) коммерческий банк; (+)</p> <p>24. При предъявлении груза для перевозки грузоотправитель должен предъявить на станции отправления заполненную:</p> <p>1) электронную дорожную ведомость 2) накладную (+) 3) заявку ф ГУ-12 4) Квитанцию о приеме груза</p> <p>25. Местное сообщение это сообщение в:</p> <p>1) Пределах одной дороги (+) 2) Пределах пригородного участка 3) По территории с участием других видов транспорта 4) Между станциями государств СНГ в третьи страны</p> <p>26. К прямому смешанному сообщению относят:</p> <p>1) автомобильное сообщение 2) ж.д.-водное сообщение (+) 3) железнодорожное сообщение 4) морское сообщение</p> <p>27. К несохраным перевозкам относят:</p> <p>1) не правильность сдачи багажа 2) порча, недостача, повреждение, хищение груза (+) 3) не правильность оформления 4) нарушение срока доставки</p> <p>28. В каких случаях составляется коммерческий акт:</p> <p>1) в случаях несохранности перевозки (+) 2) нарушения срока доставки 3) не подписания заявки 4) отказ от подписи у учетной подписи</p> <p>29. Комплект перевозочных документов в местном сообщении состоит из:</p> <p>1) накладной, дорожной ведомости, корешок дорожной ведомости, квитанции о приеме груза к перевозке (+) 2) накладной, дорожной ведомости 3) вагонный лист, дорожной ведомости, 4) квитанции о приеме груза к перевозке, дорожной ведомости</p> <p>30. Сколько лиц должны присутствовать при составлении коммерческого акта</p> <p>1) не менее трех (+) 2) один 3) не менее двух 4) не нужно присутствие.</p>
--	--	--	--	---

Ключи к заданиям:

Дисциплина	Семестр изучения			Шифр индикатора	Ключи к заданиям
	ОФО	ЗФО	ОЗФО		

Правоведение	5	6	ОПК-6.1	<p>1. Договор складского хранения предусматривает... хранение на товарном складе.</p> <p>2. Договор хранения вещей в камерах хранения является... публичным договором.</p> <p>3. Согласно ГК РФ по договору подряда одна сторона... обязуется выполнить работу и сдать ее результат заказчику, а заказчик обязуется принять результат и оплатить работы.</p> <p>4. Страхование рассматривается как отношения по... защите имущественных интересов физических и юридических лиц, возникающие при наступлении определенных событий – страховых случаев, сопряженных с причинением ущерба.</p> <p>5. Страховой риск – это... предполагаемое событие, на случай наступления которого проводится страхование.</p> <p>6. Освобождение от уголовной ответственности допускается в связи:</p> <ol style="list-style-type: none"> 1) с условным осуждением 2) с условно-досрочным освобождением 3) с деятельным раскаянием (+) 4) с болезнью <p>7. Максимальный срок лишения свободы для тяжких преступлений составляет _____ лет (года): 1) 25; 2) 5; 3) 2; 4) 10 (+)</p> <p>8. Совокупность живых организмов, населяющих временно или постоянно территорию страны, находящихся в состоянии естественной свободы, называют:</p> <ol style="list-style-type: none"> 1) природным ландшафтом 2) морской средой 3) континентальным шельфом 4) животным миром (+) <p>9. Федеральный орган исполнительной власти, оказывающий государственные услуги в области ядерного оружейного комплекса, осуществляющий государственное управление использованием атомной энергии, именуется:</p> <ol style="list-style-type: none"> 1) Федеральной службой по надзору в сфере природопользования 2) Федеральным агентством по атомной энергии (+) 3) Федеральным агентством лесного хозяйства 4) Федеральной службой по гидрометеорологии и мониторингу окружающей среды <p>10. Организация, занимающаяся вопросами использования атомной энергии, называется:</p> <ol style="list-style-type: none"> 1) Всемирной метеорологической организацией 2) Международным агентством по атомной энергии (+) 3) Международной организацией труда 4) Всемирной организацией здравоохранения <p>11. 3</p> <p>12. 2</p> <p>13. 3</p> <p>14. 1</p> <p>15. 3</p> <p>16. 6</p> <p>17. 3</p> <p>18. 1</p> <p>19. 1</p> <p>20. 1</p> <p>22. 4</p> <p>23. 1</p> <p>24. 2</p> <p>25. 3</p>
--------------	---	---	---------	---

				26. 3 27. 1 28. 3 и 6 29. 1 30. 2
Правоведение	5	6	ОПК-6.2	<p>1. Право – это... совокупность правил поведения, установленных или санкционированных государством и носящих общеобязательный характер.</p> <p>2. Под субъектом правоотношений понимают... лицо, орган государственного управления, орган местного самоуправления, наделенные по закону способностью иметь права и принимать на себя юридические обязанности.</p> <p>3. Объектами правоотношений являются... предметы и явления, на которые направлены складывающиеся правоотношения.</p> <p>4. Под источником права понимают... конкретную форму выражения правовых норм.</p> <p>5. Конституция Российской Федерации представляет собой... нормативно-правовой акт наивысшей юридической силы.</p> <p>6. Формальная определенность права означает, что право:</p> <ol style="list-style-type: none"> 1) представляет собой внутренне согласованный механизм 2) есть проявление государственно выраженной воли 3) состоит из норм 4) имеет внешне выраженную письменную форму (+) <p>7. Общий характер правовой нормы означает, что норма:</p> <ol style="list-style-type: none"> 1) устанавливается государством 2) представляет собой властное предписание 3) выражена в письменных документах 4) распространяет свое действие на большое количество людей (+) <p>8. Вид и мера должного поведения стороны правоотношения называется:</p> <ol style="list-style-type: none"> 1) правоотношением 2) юридической обязанностью (+) 3) дееспособностью 4) субъективным правом <p>9. Конкретно-историческая совокупность права, юридической практики и господствующей правовой идеологии отдельного государства, называется:</p> <ol style="list-style-type: none"> 1) политическим режимом 2) формой государственного устройства 3) типом государства 4) правовой системой общества (+) <p>10. Процедура прямого участия народа в принятии решений по важнейшим вопросам государственной жизни называется:</p> <ol style="list-style-type: none"> 1) местным самоуправлением 2) выборами 3) голосованием 4) референдумом (+) <p>11. 2 12. 1 13. 3 14. 2</p>

					15. 5 16. 1 17. 2 18. 1 19. 2 20. 2 21. 3 22. 3 23. 2 24. 3 25. 3 26. 2 27. 1 28. 2 29. 2 30. 2
Правоведение	5	6		ОПК-6.3	1. Субъектами гражданских правовых отношений выступают... физические и юридические лица, в этих отношениях также могут принимать участие Российская Федерация, ее субъекты и муниципальные образования. 2. Под владением понимают... фактическое обладание вещью, создающее возможность непосредственного воздействия на нее. 3. Право пользования состоит в возможности... эксплуатации имущества и получении результатов деятельности с его использованием. 4. Право распоряжения позволяет собственнику... совершать сделки, при которых имущество отчуждается с изменением собственника или происходит передача имущества во временное владение и пользование, в залог, на хранение. 5. Право хозяйственного ведения используется... государственными или унитарными предприятиями, к которым относится большинство организаций городского пассажирского транспорта. 6. Соглашение двух или более лиц об установлении, изменении или прекращении гражданских прав и обязанностей называется: 1) задатком 2) иском 3) завещанием 4) договором (+) 7. Возложение на одного или нескольких наследников совершения какого-либо действия, направленного на осуществление общепользуемой цели, именуется: 1) принятием наследства 2) завещательным возложением (+) 3) открытием наследства 4) наследованием 8. Все имущественные споры, возникающие при расторжении брака рассматриваются: 1) в органах опеки и попечительства 2) в присутствии нотариуса 3) в органах загса 4) только в суде (+) 9. Владение, пользование и распоряжение имуществом, находящимся в общей

					совместной собственности, осуществляется: 1) по решению органов опеки и попечительства 2) по общему согласию супругов (+) 3) только по решению суда 4) без необходимости наличия согласия супругов 10. Лишение и ограничение родительских прав производится: 1) муниципальными органами власти 2) только судом (+) 3) органами внутренних дел 4) органами опеки и попечительства 11. 1 12. 1 13. 2 14. 1 15. 1 16. 3 17. 3 18. 3 19. 2 20. 2 и 3 21. 5 22. 2 23. 5 24. 2 25. 1 26. 2 27. 2 28. 1 29. 1 30. 1
--	--	--	--	--	---

Для каждой компетенции ФОС сохраняется отдельным файлом.

Имя файла: код ООП_профиль*_код компетенции

* профиль писать сокращенно (не более 10 символов)

** **Количество заданий по каждой компетенции не менее 60**

** **Должно выполняться требование по соотношению заданий закрытого и открытого типа 50/50 (закрытого типа – тесты; открытого типа – вопросы, задачи, расчетные и ситуационные задачи, кейсы и т.д.)**

ОЦЕНОЧНЫЕ МАТЕРИАЛЫ ДЛЯ ПРОВЕРКИ СФОРМИРОВАННОСТИ КОМПЕТЕНЦИИ

Направление подготовки/специальность:

Код	23.03.03
Название	Эксплуатация транспортно-технологических машин и комплексов
Направленность/профиль	
Шифр компетенции	ПК-1
Название компетенции	Способен осуществлять контроль готовности к эксплуатации технологического оборудования и средств технического диагностирования

Индикаторы достижения компетенции:

Шифр индикатора	ПК-1.1
Наименование индикатора	Осуществляет проведение подготовительных и заключительных работ по проверке комплектности, работоспособности, готовности к эксплуатации технологического оборудования и средств технического диагностирования
Шифр индикатора	ПК-1.2
Наименование индикатора	Выполнение проверок комплектности руководящих документов, сроков поверки технологического оборудования и средств технического диагностирования

Формирование компетенции:

Дисциплина	Семестр изучения			Шифр индикатора	Задания (тесты, вопросы, задачи, расчетные и ситуационные задачи, кейсы и т.д.)**
	ОФО	ЗФО	ОЗФО		
Типаж и эксплуатация технологического оборудования	6	9		ПК-1.1	1. Что относят к технологическому оборудованию: А. Различные стенды и приспособления для ТО и ТР. Б. Гаражное оборудование, предназначенное только для повышения труда. В. Оборудование для разборочно-сборочных работ. 2. Что относится к организационной оснастке: А. Инструмент. Б. Уборочно-моечное оборудование. В. Вспомогательное оборудование для повышения удобства в работе – шкафы, тумбочки, стеллажи. 3. Что относится к технологической оснастке: А. Комплексная механизация и автоматизация процессов ТО и ТР автомобилей. Б. Инструменты и приспособления. В. Контрольно-диагностическое оборудование. 4. Что по классификации относится к «организационной оснастке»: А. Инструменты и приспособления для разборочно-сборочных работ. Б. Стенды для диагностики снятых с автомобиля узлов и агрегатов. В. Тумбочки, шкафы, стеллажи для хранения инструмента и запчастей. 5. К какому виду оборудования можно отнести наборы гаечных ключей: А. К основному технологическому оборудованию. Б. К организационной оснастке. В. К технологической оснастке.

					<p>Г. Ни к одному из перечисленных.</p> <p>6. Гаражное оборудование предназначено:</p> <p>А. Для повышения производительности и качества выполняемых работ.</p> <p>Б. Для выполнения любых работ.</p> <p>В. Для выполнения гаражных работ.</p> <p>7. По видам работ гаражное оборудование бывает:</p> <p>А. Уборочно-моечное.</p> <p>Б. Подъемно-транспортное.</p> <p>В. Смазочно-заправочное.</p> <p>Г. Контрольно-диагностическое.</p> <p>Д. Разборочно-сборочное.</p> <p>Е. Специализированное.</p> <p>Ж. Все выше перечисленное.</p> <p>8. Какое оборудование относится к внешнему:</p> <p>А. Оборудование вне автомобиля, которое служит для периодического контроля и обслуживания агрегатов и узлов.</p> <p>Б. Оборудование автомобиля, которое служит для постоянного контроля состояния агрегатов и узлов.</p> <p>9. Какое оборудование относится к встроенному:</p> <p>А. Оборудование вне автомобиля, которое служит для периодического контроля и обслуживания агрегатов и узлов.</p> <p>Б. Оборудование, установленное непосредственно на автомобиле, которое может осуществлять, как непрерывный, так и периодический контроль агрегатов и узлов.</p> <p>10. По способу выполнения мойки различают:</p> <p>А. Ручную, полумеханизированную и механизированную.</p> <p>Б. Ручную, автоматическую.</p> <p>В. Механизированную, полумеханизированную, автоматическую.</p> <p>11. Какие стенды используют для диагностирования тягово-экономических качеств автомобиля?</p> <p>12. Какие измерительные приборы используют при проверке люфта рулевого колеса?</p> <p>13. Какими приборами производят измерение состава смеси отработавших газов?</p> <p>14. Какое оборудование используют для выполнения участковых ремонтных работ?</p> <p>15. С помощью какого оборудования диагностируют ходовую часть автомобилей?</p> <p>16. Что понимаю под диагностикой автомобилей?</p> <p>17. Каким прибором или приспособлением можно проверить правильность регулировки пучка света фар автомобилей?</p> <p>18. Каким прибором можно замерить показания вредности выхлопных газов автомобиля?</p> <p>19. Какой прибор или инструмент применяют при определении износа коренных и шатунных шеек коленчатого вала двигателя?</p> <p>20. Каким прибором измеряют степень сжатия автомобильных двигателей?</p>
Типаж и эксплуатация гаражного оборудования	6	9		ПК-1.1	
Метрология, стандартизация и сертификация	5	6		ПК-1.2	<p>1. Повышение конкурентоспособности продукции, работ, услуг является ...</p> <p>2. В основе преобразования рядов размеров в строительных стандартах при установлении размеров изделий в обувной и швейной промышленности лежит ...</p> <p>3. Деятельность по установлению правил и характеристик в целях их добровольного многократного использования, направленная на достижение упорядоченности в сферах производства и обращения, повышения конкурентоспособности продукции, работ или</p>

					<p>услуг, называется ...-</p> <p>4. Цели и задачи стандартизации в Российской Федерации достигаются соблюдением основных принципов, установленных в ...</p> <p>5. Параметрические ряды в большинстве случаев получают на основе ...-</p> <p>6. Наиболее распространенной и эффективной формой стандартизации является ...-</p> <p>7. Экспертизу проекта национального стандарта и перечня замечаний к нему проводит ...</p> <p>8. Срок публичного обсуждения по проекту национального стандарта с подачей замечаний должен быть ...-</p> <p>9. Высшим органом управления Международной организации по стандартизации (ИСО) является -</p> <p>10. Универсальная десятичная система (УДК), используемая в библиографических каталогах, публикациях, журналах и т.п., является примером ...</p> <p>11. Типоразмеры двигателей 10, 16, 25, 40, 63, 100 и 160 кВт соответствуют нормальному ряду чисел параметрического ряда ...</p> <p>12. Поверка средств измерений, выполняемая при выпуске их из производства, называется ...</p> <p>13. Методы и средства поверки средств измерений СИ являются основными объектами ...</p> <p>14. Измерения, изменяющиеся по размеру физической величины на протяжении времени измерения, являются... измерениями.</p> <p>15. Шкала, характеризующаяся только отношением эквивалентности (равенства) называется шкалой ...</p> <p>16. Измерение мощности с помощью амперметра и вольтметра называется ...</p> <p>17. Физическая величина, разные значения которой могут быть суммированы, умножены на числовой коэффициент, разделены друг на друга, называется ...</p> <p>18. Метрологической организацией, осуществляющей руководство службой стандартных образцов, является ...</p> <p>19. Наукой об измерениях, методах и средствах обеспечения их единства и способах достижения требуемой точности является ...</p> <p>20. Средства измерений, задействованные при проведении геодезических и метеорологических работ в процессе эксплуатации должны подвергаться ...</p> <p>21. Эталон, реализованный на установке для наблюдения резонанса в атомном цезиевом пучке, воспроизводит единицу ...</p> <p>22. Измерение напряжения и силы тока вольтметрами и амперметрами называется ...</p> <p>23. Из перечисленных единиц системы SI основной не является ...</p> <p>24. Подготовка предложений по номенклатуре продукции и услуг, подлежащих обязательной сертификации в Российской Федерации, является функцией ...</p> <p>25. Деятельность, направленная на подтверждение соответствия объектов требованиям технических регламентов, положениям стандартов или условиям договоров, называется ...</p> <p>26. Участником системы сертификации не является ...</p> <p>27. Техническое обслуживание и ремонт автотранспортных средств оцениваются по схеме сертификации услуг ...</p> <p>28. Испытание одного или нескольких образцов продукции с проверкой производства без инспекционного контроля сертифицированной продукции предусматривается схемой сертификации ...</p> <p>29. Срок действия декларации о соответствии определяется ...</p>
--	--	--	--	--	--

				<p>30. Разработка предложений по повышению эффективности работ в области сертификации курируемой продукции является одной из основных</p> <p>31. Добровольное подтверждение соответствия осуществляется по инициативе ...</p> <p>32. В случае проведения испытаний в двух и более испытательных лабораториях отбор образцов для испытаний осуществляется ...</p> <p>33. Контроль за определением стоимости работ по сертификации входит в компетенцию ...</p> <p>34. В случае проведения испытаний в двух и более испытательных лабораториях отбор образцов для испытаний осуществляется ...</p> <p>35. Правильность результатов измерений:</p> <ol style="list-style-type: none"> 1. результат сравнения измеряемой величины с близкой к ней величиной, воспроизводимой мерой 2. характеристика качества измерений, отражающая близость к нулю систематических погрешностей результата 3. определяется близость среднего значения результатов повторных измерений к истинному (действительному) значению измеряемой величины 4. "Б"+"В" <p>36. Если действительный размер больше наибольшего предельного размера:</p> <ol style="list-style-type: none"> 1) брак 2) деталь годна <p>37. Динамические измерения – это измерения:</p> <ol style="list-style-type: none"> 1) проводимые в условиях передвижных лабораторий 2) изменяющейся во времени физической величины, которые представляется совокупностью ее значений с указанием моментов времени, которым соответствуют эти значения 3) значение измеряемой величины определяется непосредственно по массе гирь последовательно устанавливаемых на весы 4) связанные с определением сил действующих на пробу или внутри пробы <p>38. Как обозначается единица допуска?</p> <ol style="list-style-type: none"> 1) i 2) l 3) y <p>39. Какие средства измерений предназначены для воспроизведения и/или хранения физической величины:</p> <ol style="list-style-type: none"> 1) измерительные приборы; 2) измерительные системы; 3) измерительные установки; 4) измерительные преобразователи; 5) вещественные меры; <p>40. Для охватываемых и охватывающих поверхностей установлены два вида допусков</p> <table style="width: 100%; border: none;"> <tr> <td style="width: 33%;">1) свободный</td> <td style="width: 33%;">и</td> <td style="width: 33%;">расположения:</td> </tr> <tr> <td>2) нулевой</td> <td>и</td> <td>несвободный</td> </tr> <tr> <td>3) зависимый и независимый</td> <td></td> <td>размерный</td> </tr> </table> <p>41. Укажите способы подтверждения пригодности средства измерения к применению:</p> <ol style="list-style-type: none"> 1) выдача свидетельства о поверке; 2) выдача свидетельства об утверждении типа 	1) свободный	и	расположения:	2) нулевой	и	несвободный	3) зависимый и независимый		размерный
1) свободный	и	расположения:											
2) нулевой	и	несвободный											
3) зависимый и независимый		размерный											

				<p>3) нанесение знака поверки;</p> <p>4) нанесение знака утверждения типа;</p> <p>5) выдача извещения о непригодности;</p> <p>42. Погрешностью результата измерений называется:</p> <ol style="list-style-type: none"> 1. отклонение результатов последовательных измерений одной и той же пробы 2. разность показаний двух разных приборов полученные на одной той же пробе 3. отклонение результатов измерений от истинного (действительного) значения 4. разность показаний двух однотипных приборов полученные на одной той же пробе <p>43. В чем состоит принципиальное отличие поверки от калибровки:</p> <ol style="list-style-type: none"> 1) добровольный характер; 2) заявительный характер; 3) обязательный характер; 4) правильного ответа нет. <p>44. Техническое средство, предназначенное для измерений, имеющее нормированные метрологические характеристики, воспроизводящие и хранящие единицу физической величины, размер которой принимают неизменным – это...</p> <ol style="list-style-type: none"> 1) инструмент измерений 2) единица измерений 3) средство измерений <p>45. Какие средства измерений представляют собой совокупность измерительных преобразователей и отсчетного устройства:</p> <ol style="list-style-type: none"> 1) вещественные меры; 2) индикаторы; 3) измерительные приборы; 4) измерительные системы; 5) измерительные установки. <p>46. Укажите виды измерений, при которых число измерений равняется числу измеряемых величин:</p> <ol style="list-style-type: none"> 1) однократные; 2) относительные 3) прямые 4) абсолютные; 5) косвенные; 6) многократные; <p>47. Главная характеристика шероховатости в машиностроении – это:</p> <ol style="list-style-type: none"> 1) геометрическая величина неровностей 2) количество неровностей 3) отражающая способность <p>48. Предельный размер – это:</p> <ol style="list-style-type: none"> 1) размер детали с учетом отклонений от действительного размера 2) размер детали с учетом отклонений от номинального размера <p>49. Какие эталоны передают свои размеры вторичным эталонам:</p> <ol style="list-style-type: none"> 1) международные эталоны; 2) вторичные эталоны; 3) государственные первичные эталоны, 4) калибры; 5) рабочие эталоны; <p>50. Предельные отклонения бывают:</p>
--	--	--	--	--

				<p>1) верхнее и нижнее</p> <p>2) наибольшее и наименьшее</p> <p>3) наружное и внутреннее</p> <p>51. Допуск расположения, числовое значение которого зависит от действительного размера нормируемого элемента, называется:</p> <p>1) зависимым</p> <p>2) не свободным</p> <p>3) размерным</p> <p>52. Систематическая погрешность:</p> <p>1. не зависит от значения измеряемой величины</p> <p>2. зависит от значения измеряемой величины</p> <p>3. составляющая погрешности повторяющаяся в серии измерений</p> <p>4. разность между измеренным и действительным значением измеряемой величины</p> <p>5. справедливы "А", "Б" и "В"</p> <p>53. Статические измерения – это измерения:</p> <p>1. проводимые в условиях стационара</p> <p>2. проводимые при постоянстве измеряемой величины</p> <p>3. искомое значение физической величины определяют непосредственно путем сравнения с мерой этой величины</p> <p>4. "А"+"Б"</p> <p>5. все верно</p> <p>54. Как называется совокупность операций, выполняемых в целях подтверждения соответствия средств измерений метрологическим требованиям:</p> <p>1) поверка;</p> <p>2) калибровка;</p> <p>3) аккредитация;</p> <p>4) сертификация;</p> <p>55. Какой раздел посвящен изучению теоретических основ метрологии:</p> <p>1) законодательная метрология;</p> <p>2) практическая метрология;</p> <p>3) прикладная метрология;</p> <p>4) теоретическая метрология;</p> <p>5) экспериментальная метрология.</p> <p>56. Как называются технические средства, предназначенные для воспроизведения, хранения и передачи единицы величины:</p> <p>1) вещественные меры;</p> <p>2) стандартные образцы материалов и веществ;</p> <p>3) эталоны</p> <p>4) индикаторы;</p> <p>5) измерительные преобразователи;</p> <p>57. Каковы альтернативные результаты поверки средств измерений:</p> <p>1) знак поверки;</p> <p>2) свидетельство о поверке;</p> <p>3) подтверждение пригодности к применению;</p> <p>4) извещение о непригодности;</p> <p>5) признание непригодности к применению.</p> <p>58. Какие эталоны передают свои размеры вторичным эталонам:</p> <p>1) международные эталоны;</p>
--	--	--	--	--

				<p>2) государственные первичные эталоны</p> <p>3) калибры;</p> <p>4) вторичные эталоны;</p> <p>5) рабочие эталоны;</p> <p>59. Параметр шероховатости: наибольшая высота неровностей профиля, определяемая как расстояние между линией выступов профиля и линией впадин, проходящих соответственно через высшую и низшую точки профиля в пределах базовой длины обозначается.....</p> <p>1) Rmax</p> <p>2) Ra</p> <p>3) Rz</p> <p>60. Размер, полученный конструктором при проектировании машины в результате расчетов, называется:</p> <p>1) действительным</p> <p>2) номинальным</p> <p>3) предельным</p> <p>61. Размер, полученный в результате обработки детали:</p> <p>1) не отличается от номинального</p> <p>2) отличается от номинального</p> <p>62. Как называется область значения шкалы, ограниченная начальным и конечным значением:</p> <p>1) порог чувствительности;</p> <p>2) цена деления шкалы</p> <p>3) диапазон измерения;</p> <p>4) диапазон показаний;</p> <p>5) погрешность</p>
Типаж и эксплуатация технологического оборудования	6	9	ПК-1.2	<p>1. Какие три вида механизированных моющих установок используются на АТП:</p> <p>А. Туннельные, поточные и конвейерные.</p> <p>Б. Ленточные, тупиковые и автоматические.</p> <p>В. Подвесные, разнонаправленные и поточные.</p> <p>2. Что увеличивает в значительной степени стоимость процесса мойки автомобилей:</p> <p>А. Применение механизированных моющих установок.</p> <p>Б. Применение полумеханизированных установок.</p> <p>В. Применение синтетических моющих средств.</p> <p>3. Для обеспечения надежности работы щеточных установок в качестве привода валов щеток используются:</p> <p>А. Клиноременные передачи.</p> <p>Б. Электродвигатели, не защищенные от влаги.</p> <p>В. Электродвигатели с редукторами, объединенные в единый блок с влагозащитным исполнением.</p> <p>4. Сравнительно сложная траектория перемещения щеток в процессе мойки обеспечивается:</p> <p>А. Контролем человека за процессом мойки автомобиля.</p> <p>Б. Силовыми гидроцилиндрами.</p> <p>В. Подпружиненными щеткодержателями кронштейнами, блочно-тросовыми системами с грузами и следящим устройством, или использованием средств автоматизации, командоконтролёров со свето- и фотодиодами.</p>

				<p>5. Для чего в автоматических линиях моек применяют свето и фотоэлементы:</p> <p>А. Для контроля подвижных частей моечных установок.</p> <p>Б. Для увеличения общей производительности.</p> <p>В. Для контроля не подвижных частей моечных установок.</p> <p>6. Может ли снизить появление следов коррозии систематическая мойка автомобилей:</p> <p>А. Может снизить.</p> <p>Б. Не влияет на коррозию.</p> <p>В. Может увеличить из-за стирания лакокрасочного покрытия.</p> <p>7. Как классифицируются осмотровые канавы:</p> <p>А. Как узкие и широкие, тупиковые и проездные, межколейные, боковые, траншейные и с вывешиванием мостов.</p> <p>Б. Как глубокие узкие и неглубокие широкие.</p> <p>В. Как длинные, короткие и уклонные.</p> <p>8. Что устанавливают в качестве дополнительных постов на АТП обычно за пределами производственного корпуса:</p> <p>А. Подъемники одностоечные электромеханические грузоподъемно-стью до 3,5 тонн.</p> <p>Б. Осмотровые канавы.</p> <p>В. Передвижные или стационарные эстакады.</p> <p>9. Относятся ли гаражные домкраты к автомобильным подъемникам:</p> <p>А. Относятся.</p> <p>Б. Относятся только частично.</p> <p>В. Не относятся.</p> <p>10. Какие подъемники используют на АТП для нанесения антикоррозионных покрытий или для проведения жестяно-сварочных работ:</p> <p>А. Одностоечные подъемники.</p> <p>Б. Подъемники опрокидыватели.</p> <p>В. Четырехстоечные подъемники платформенного типа.</p> <p>11. В чем заключается принцип контроля внутренних цилиндрических полостей узлов и агрегатов?</p> <p>12. Применяется ли компьютерное оборудование для измерений деталей при их изготовлении?</p> <p>13. Какими контрольно диагностическими приборами производят замер плотности электролита в АКБ?</p> <p>14. Какая сила тока оптимальна при зарядке АКБ?</p> <p>15. Какие гайковерты нужно использовать при откручивании резьбовых соединений больших диаметров или соединений с заржавевшей резьбовой частью?</p> <p>16. Какие стенды используют для регулировки рулевого управления?</p> <p>17. С какими подъемниками совместимы стенды регулировки углов управляемых колес?</p> <p>18. Какое оборудование используется для восстановления геометрии кузовов автомобилей?</p> <p>19. Что используется для разбортирования колес автомобилей?</p> <p>20. Какое оборудование используется для устранения дисбаланса колес?</p>
Типаж и эксплуатация гаражного оборудования	6	9		ПК-1.2

Ключи к заданиям:

Дисциплина	Семестр изучения	Шифр	Ключи к заданиям
------------	------------------	------	------------------

	ОФО	ЗФО	ОЗФО	индикатора	
Типаж и эксплуатация технологического оборудования	6	9		ПК-1.1	1-А, 2-В, 3-Б, 4-А, 5-Б, 6-А, 7-Ж, 8-А, 9-Б, 10-А, 11-Тягово-диагностические стенды барабанного типа, 12-Люфтомеры, 13-Газоанализатором, 14-Стенды для разборки и сборки снятых с автомобилей агрегатов и узлов, 15-Визуально без применения диагностического оборудования, 16-Обнаружение скрытых неисправностей узлов и агрегатов автомобилей без их разборки, 17-Реглоскопом и экраном для регулировки рассеяния света, 18-Газоанализатором, 19-Микрометр МК ГОСТ 6507-90, 20-Компрессометром.
Типаж и эксплуатация гаражного оборудования	6	9		ПК-1.1	
Метрология, стандартизация и сертификация	5	6		ПК-1.2	<ol style="list-style-type: none"> 1. целью стандартизации 2. геометрическая прогрессия 3. стандартизацией 4. ГОСТ Р 1.0-2004 5. ...- чисел геометрической прогрессии 6. унификация 7. технический комитет 8. не менее двух месяцев 9. - генеральная ассамблея 10. классификации 11. R 5 12. первичной 13. государственной системы обеспечения единства измерений 14. динамическими 15. наименований 16. ... косвенным 17. аддитивной 18. УНИИМ 19. метрология 20. поверке 21. времени 22. ... прямым 23. кулон 24. центрального органа по сертификации 25. сертификацией 26. ... потребитель 27. 2 28. 1а 29. ... техническим регламентом 30. совета по сертификации 31. заявителя 32. органом по сертификации 33. координационного совета 34. органом по сертификации 35. 4 36. 1 37. 2 38. 1

					39. 5 40. 3 41. 1,3 42. 3 43. 3 44. 3 45. 3 46. 1 47. 1 48. 2 49. 3 50. 1 51. 1 52. 3 53. 2 54. 1 55. 4 56. 3 57. 3,5 58. 2 59. 1 60. 2 61. 2 62. 4
Типаж и эксплуатация технологического оборудования	6	9		ПК-1.2	1-А, 2-В, 3-В, 4-В, 5-А, 6-А, 7-А, 8-В, 9-А, 10-Б, 11-В точном измерении индикаторным нутромером как минимум в трех плоскостях, 12-Да, 13-Ареометрами, 14-Равная 1/10 емкости АКБ, 15-Ударного действия, 16-Стенды регулировки углов управляемых колес, 17-С четырехстоечными, 18-Стапель, 19-Шиномонтажный стенд, 20-Балансировочный стенд
Типаж и эксплуатация гаражного оборудования	6	9		ПК-1.2	

Для каждой компетенции ФОС сохраняется отдельным файлом.

Имя файла: код ООП_профиль*_код компетенции

* профиль писать сокращенно (не более 10 символов)

** **Количество заданий по каждой компетенции не менее 60**

** **Должно выполняться требование по соотношению заданий закрытого и открытого типа 50/50 (закрытого типа – тесты; открытого типа – вопросы, задачи, расчетные и ситуационные задачи, кейсы и т.д.)**

ОЦЕНОЧНЫЕ МАТЕРИАЛЫ ДЛЯ ПРОВЕРКИ СФОРМИРОВАННОСТИ КОМПЕТЕНЦИИ

Направление подготовки/специальность:

Код	23.03.03
Название	Эксплуатация транспортно-технологических машин и комплексов
Направленность/профиль	
Шифр компетенции	ПК-2
Название компетенции	Способен осуществлять контроль технического состояния транспортных и транспортно-технологических машин с использованием средств технического диагностирования

Индикаторы достижения компетенции:

Шифр индикатора	ПК-2.1
Наименование индикатора	Выбирает операционно-постовые карты, соответствующие типу, категории и особенностям конструкции транспортной или транспортно-технологической машины
Шифр индикатора	ПК-2.2
Наименование индикатора	Выполняет проверку технического состояния транспортной или транспортно-технологической машины с использованием средств технического диагностирования в соответствии с операционно-постовыми картами
Шифр индикатора	ПК-2.3
Наименование индикатора	Выполняет правила использования средств технического диагностирования с учетом требований правил и инструкций по охране труда, промышленной санитарии, пожарной и экологической безопасности

Формирование компетенции:

Дисциплина	Семестр изучения			Шифр индикатора	Задания (тесты, вопросы, задачи, расчетные и ситуационные задачи, кейсы и т.д.)**
	ОФО	ЗФО	ОЗФО		
Основы технологии производства и ремонта транспортных и транспортно-технологических машин и оборудования	6	7		ПК-2.1	
Технологические процессы технического обслуживания и ремонта транспортных и транспортно-технологических машин и оборудования	8	9		ПК-2.1	1. Для чего предназначена трансмиссия автомобиля? А) для передачи крутящего момента на ведущие колеса; Б) для изменения крутящего момента; В) для распределения крутящего момента между колесами в зависимости от нагрузки на них; Г) для передачи крутящего момента с двигателя на ведущие колеса и изменения его по величине и направлению. 2. Какие бывают трансмиссии по принципу действия? А) механические, ступенчатые, комбинированные; Б) механические, гидромеханические, комбинированные; В) механические, ступенчатые, гидромеханические, комбинированные. 3. Система смазки двигателя предназначена для:

				<p>А)удаления продуктов износа; Б)отвода тепла; В)снижения трения между деталями; Г)все перечисленное.</p> <p>4.Какие двигатели имеют внутреннее смесеобразование? А)газовые; Б)дизельные; В)карбюраторные; Г)все перечисленное.</p> <p>5.Для чего предназначена система охлаждения двигателя автомобиля? А)для охлаждения двигателя; Б)для быстрого прогрева двигателя; В)для поддержания оптимального температурного режима.</p> <p>6. Какие детали двигателя смазываются под давлением? 7.В чем различие между впускным и выпускным клапанами двигателя? 8. Для чего предназначены компрессионные кольца поршня? 9. В какой момент происходит впрыск топлива в камеру сгорания? 10.В каком положении находятся впускной и выпускной клапаны при такте расширения («рабочий ход»)?</p>
Технология и организация фирменного обслуживания	5	7	ПК-2.1	<p>1. Что понимают под периодичностью то? а) пробег автомобиля между ТО-1 и ТО-2; б) пробег автомобиля между ТО-2 и СО; в) пробег автомобиля с момента ТО до 1-го отказа; г) пробег автомобиля между двумя одноименными последовательно проводимыми ТО; д) пробег автомобиля с начала эксплуатации до первого ТО-1.</p> <p>2. Какие геометрические параметры могут быть выбраны в качестве диагностических? а) свободный ход органа управления; б) суммарные люфты в механизмах вращения; в) зазоры между рабочими элементами; г) размеры рабочих элементов; д) все перечисленные.</p> <p>3. Что называется сопутствующим текущим ремонтом? а) ремонт, выполняемый в производственных отделениях; б) ремонт, выполняемый в пути; в) ремонт, выполняемый совместно с ТО; г) ремонт, предшествующий ТО; д) все перечисленные виды ремонта.</p> <p>4. Продолжительность или объем работы объекта: а) Нарботка; б) Работоспособность; в) Отказ; г) Сохраняемость; д) Ремонтпригодность.</p> <p>5. Нарушение исправности объекта или его составных частей вследствие влияния внешних воздействий: а) Повреждение; б) Отказ;</p>

				<p>c) Нарботка; d) Работоспособность; e) Ремонтпригодность.</p> <p>6. Свойство автомобиля сохранять в течение требуемого времени в установленных пределах значения всех параметров, характеризующих его способность выполнять необходимые функции в заданных режимах и условиях применения, технического обслуживания, ремонта, хранения и транспортирования это ...</p> <p>7. Свойство автомобиля и его составных частей сохранять работоспособность в течение определенного времени или пробега без вынужденных перерывов в заданных условиях эксплуатации это ...</p> <p>8. Объем выполненной автомобилем работы, выражаемый в километрах (пробега) или продолжительность его работы, измеряемая в часах это ...</p> <p>9. Свойство автомобиля сохранять работоспособность до наступления предельного состояния при установленной системе технического обслуживания и ремонта это ...</p> <p>10. Состояние автомобиля, при котором его параметры соответствуют всем техническим требованиям, и автомобиль не имеет отказов это ...</p>
Организация дилерской и торговой деятельности предприятий автосервиса	5	7	ПК-2.1	<p>1. В основе сетевой торговли используются франчайзинг, который предполагает: a) организацию торговли в рамках конкурсного отбора (тендера) для выполнения государственного заказа; b) право участия в биржевой торговле фьючерсными контрактами; c) привилегию при получении льготного кредита для выполнения социальных акций; d) функционирование широкой сети магазинов, имеющих единую торговую марку и фирменный стиль обслуживания клиентов.</p> <p>2. Франчайзер как владелец франчайзингового договора получает право: a) управлять и контролировать работу созданной франчайзинговой сети магазинов; b) разрабатывать единые стандарты на технологию торговли, организацию закупок, обслуживание клиентов; c) лишать право статуса участников сетевой торговли; d) формировать штатное расписание и фонд заработной платы обслуживающего персонала каждого участника сетевой торговли.</p> <p>3. Выберите три качества, которые наиболее важны для взаимодействия с клиентом? a) Профильное образование, знание своего продукта, привлекательный внешний вид. b) Заинтересованность проблемами клиента, понимание ценности своего продукта, коммуникабельность. c) Стратегическое мышление, энтузиазм, ориентированность на результат.</p> <p>4. Основная задача менеджера по продажам это: a) Презентация продукта. b) Контроль и обеспечение сделки по продаже. c) Привлечение клиента в компанию.</p> <p>5. Что наиболее важно менеджеру по продажам при анализе ситуации на рынке? a) Клиенты, свой продукт, конкуренты. b) Сегментация рынка, SWOT-анализ, ABC анализ. c) Цены на нефть, политическая ситуация, сезонность.</p> <p>6. Свойство автомобиля сохранять в течение требуемого времени в установленных пределах значения всех параметров, характеризующих его способность выполнять необходимые функции в заданных режимах и условиях применения, технического</p>

				<p>обслуживания, ремонта, хранения и транспортирования это ...</p> <p>7. Свойство автомобиля и его составных частей сохранять работоспособность в течение определенного времени или пробега без вынужденных перерывов в заданных условиях эксплуатации это ...</p> <p>8. Объем выполненной автомобилем работы, выражаемый в километрах (пробега) или продолжительность его работы, измеряемая в часах это ...</p> <p>9. Свойство автомобиля сохранять работоспособность до наступления предельного состояния при установленной системе технического обслуживания и ремонта это ...</p> <p>10. Состояние автомобиля, при котором его параметры соответствуют всем техническим требованиям, и автомобиль не имеет отказов это ...</p>
Техническая эксплуатация автомобилей, оборудованных компьютерными системами	5	9	ПК-2.1	<p>1. Компрессометр - это:</p> <p>а) прибор, показывающий максимальное давление, создаваемое в цилиндре двигателя в конце такта сжатия.</p> <p>б) устройство, подающее сжатый воздух в двигатель.</p> <p>2. Назначение карданной передачи:</p> <p>а) передача крутящего момента от коробки передач к главной передаче, размещенной в редукторе заднего ведущего моста.</p> <p>б) передача крутящего момента от коробки передач к ведущим колёсам</p> <p>в) передача крутящего момента от коробки передач к ДВС</p> <p>3. Если после прогрева двигателя до определенной температуры не отводить тепло от наиболее нагретых деталей, то это приведет к:</p> <p>4. На полностью прогретом двигателе ВАЗ - 2106 температура охлаждающей жидкости должна поддерживаться в интервале:</p> <p>5. Неполное выключение сцепления может быть из-за:</p> <p>а) Наличие воздуха в гидроприводе сцепления или утечек.</p> <p>б) недостаточного давления воздуха в пневмоприводе сцепления.</p> <p>в) повреждения трубопроводов, шлангов.</p> <p>г) Пониженные обороты холостого хода.</p> <p>6. Возможные дефекты ДВС, определяемые с применением стетоскопа:</p> <p>а) несоответствующее состояние цепи или ремня, механизмов натяжения цепи или ремня, а также распределительных звездочек или шестерен.</p> <p>б) несоответствующее состояние элементов цилиндрико-поршневой группы.</p> <p>в) износ упорных подшипников коленчатого вала.</p> <p>г) низкая компрессия.</p> <p>7. Поддержание оптимального теплового режима в двигателях с жидкостным охлаждением достигается за счет:</p> <p>8. К каким последствиям приводит длительная работа двигателя при детонационном сгорании:</p> <p>9. При каком виде технического обслуживания производят замену масла в двигателе:</p> <p>1. ЕО.</p> <p>2. ТО-1.</p> <p>3. ТО-2.</p> <p>10. По каким признакам можно выявить возникновение калильного зажигания:</p>
Технологические процессы технического обслуживания и ремонта транспортных и транспортно-технологических машин и оборудования	8	9	ПК-2.2	<p>1. Какие бывают приводы тормозных систем современных автомобилей?</p> <p>А) гидравлические;</p> <p>Б) пневматические;</p> <p>В) механические;</p> <p>Г) все перечисленные;</p>

				<p>2. Электролит полностью заряженной аккумуляторной батареи имеет плотность около...</p> <p>А) 1,0 г / см²; Б) 1,1 г / см²; В) 1,2 г / см²; Г) 1,3 г / см².</p> <p>3. Какой металл нашел наибольшее распространение при изготовлении аккумуляторных батарей, устанавливаемых на современных автомобилях?</p> <p>А) Сталь; Б) Свинец; В) Медь; Г) Алюминий.</p> <p>4. Единицей измерения мощности аккумуляторной батареи является...</p> <p>А) кВт·ч; Б) А·ч; В) кВт; Г) А.</p> <p>5. Укажите назначение электрических стартеров</p> <p>А) превращает химическую энергию в электрическую; Б) для пуска двигателя; В) преобразует переменный ток в постоянный.</p> <p>6. Рабочий объем это:</p> <p>7. Степень сжатия это:</p> <p>8. Какое количество оборотов коленчатого вала совершается в четырехтактном двигателе за 1 цикл:</p> <p>9. Литраж двигателя это:</p> <p>10. Порядок работы рядного 4-цилиндрового двигателя:</p>
Технология и организация фирменного обслуживания	5	7	ПК-2.2	<p>11. Нарушение работоспособности объекта:</p> <p>а) Повреждение; б) Нарботка; в) Отказ; г) Безотказность; д) Ремонтпригодность.</p> <p>12. Состояние объекта, при котором он соответствует всем требованиям:</p> <p>а) Работоспособность; б) Исправное состояние; в) Неисправное состояние; г) Повреждение; д) Сохраняемость.</p> <p>13. Какие работы выполняют при ежедневном обслуживании тормозной системы?</p> <p>а) проверка действия тормозов при движении автомобиля и герметичности системы привода; б) проверка действия тормозов на специальных постах; в) проверка свободного и рабочего ходов педали тормоза и рычага стояночного тормоза; г) регулировочные и крепежные работы, прокачка системы гидропривода, проверка элементов пневмопривода, смазка сочленений при вода по необходимости; д) указанные в п. 2, 3 и 4.</p>

				<p>14. Предельное состояние автомобиля характеризуется:</p> <p>a) нарушением требований безопасности, которые не могут быть устранены путем профилактики;</p> <p>b) выходом заданных параметров за установленные пределы, неустранимым путем профилактики;</p> <p>c) необходимостью проведения капитального ремонта;</p> <p>d) снижением эффективности эксплуатации ниже допустимой, которое не может быть устранено путем профилактики;</p> <p>e) всеми перечисленными.</p> <p>15. На сколько категорий подразделяются автомобильные дороги?</p> <p>a) на 3;</p> <p>b) на 4;</p> <p>c) на 5;</p> <p>d) на 6;</p> <p>e) на 8.</p> <p>16. Состояние автомобиля, при котором его параметры, характеризующие его способность выполнять заданные функции, находятся в заданных пределах это ...</p> <p>17. Переход автомобиля в неисправное, но работоспособное состояние называется ...</p> <p>18. Переход автомобиля в неработоспособное состояние называется ...</p> <p>19. Свойство автомобиля в его приспособленности к предупреждению, обнаружению и устранению причин и последствий отказов, путем проведения технического обслуживания и ремонтов это ...</p> <p>20. Состояние автомобиля, при котором дальнейшее его использование по назначению недопустимо, или экономически нецелесообразно либо восстановление его исправности невозможно или нецелесообразно, называют...</p>
Организация дилерской и торговой деятельности предприятий автосервиса	5	7	ПК-2.2	<p>11. Что влияет на выведение нового продукта в большей степени:</p> <p>a) Харизматичность менеджера по продажам.</p> <p>b) Давно сложившиеся отношения со старыми клиентами.</p> <p>c) Активность менеджера, понимание целевого клиента.</p> <p>12. Какова может быть цель первого телефонного контакта с потенциальным клиентом:</p> <p>a) Продажа.</p> <p>b) Создание благоприятного впечатления о себе и своей компании.</p> <p>c) Достижение договоренности о дальнейшем взаимодействии.</p> <p>13. Почему в процессе разговора с клиентом предпочтительнее "Вы-подход" , например, «Вы получите возможность привлечь новых покупателей» (вместо – «Мы предлагаем Вам расширить ассортимент»)?</p> <p>a) Так рекомендуют психологи.</p> <p>b) Вы-подход сообщает собеседнику о получаемых выгодах как о состоявшемся факте.</p> <p>c) Так проще вызвать доверие</p> <p>14. Менеджер по продажам должен быть одет:</p> <p>a) В дорогой костюм и использовать броские аксессуары для того, чтобы произвести впечатление успешности и запомниться партнерам.</p> <p>b) В удобной, повседневной одежде (например: джинсы + рубашка или джемпер). Это способствует неформальному общению .</p> <p>c) Деловой стиль, как принято в среде потенциального клиента. Опрятно и аккуратно.</p> <p>15. Для чего нужны менеджеру по продажам демонстрационные материалы в процессе</p>

				<p>общения с клиентом?</p> <p>а) Это удобно, так как можно наглядно показать все в картинках и цифрах.</p> <p>б) Так надежнее, клиент сам сможет во всем разобраться и не риска что-либо забыть.</p> <p>с) Реклама - двигатель торговли. Их нужно оставить после встречи у клиента как напоминание</p> <p>16. Состояние автомобиля, при котором его параметры, характеризующие его способность выполнять заданные функции, находятся в заданных пределах это ...</p> <p>17. Переход автомобиля в неисправное, но работоспособное состояние называется ...</p> <p>18. Переход автомобиля в неработоспособное состояние называется ...</p> <p>19. Свойство автомобиля в его приспособленности к предупреждению, обнаружению и устранению причин и последствий отказов, путем проведения технического обслуживания и ремонтов это ...</p> <p>20. Состояние автомобиля, при котором дальнейшее его использование по назначению недопустимо, или экономически нецелесообразно либо восстановление его исправности невозможно или нецелесообразно, называют...</p>
Техническая эксплуатация автомобилей, оборудованных компьютерными системами	5	9	ПК-2.2	<p>11. Возможные дефекты ДВС, определяемые диагностикой двигателя с применением сжатого воздуха:</p> <p>а) негерметичность прокладки головки блока цилиндров</p> <p>б) износ цилиндро-поршневой группы</p> <p>в) негерметичность клапанов</p> <p>г) износ или разрушение шатунных подшипников</p> <p>12. Техническая диагностика – это:</p> <p>а) отрасль знаний</p> <p>б) процесс определения технического состояния объекта без его разборки</p> <p>в) процесс определения технического состояния объекта с его разборкой</p> <p>г) процесс эффективного управления работоспособностью автомобилей</p> <p>13. Оседание тяжелых частиц, загрязняющих масло, при работе масляного фильтра двигателя ЗМЗ-53 происходит за счет действия:</p> <p>14. Какие последствия вызывает прекращение подачи масла к шейкам коленчатого вала:</p> <p>15. Диагностирование – это:</p> <p>а) отрасль знаний</p> <p>б) процесс определения технического состояния объекта без его разборки</p> <p>в) процесс определения технического состояния объекта с его разборкой</p> <p>г) процесс эффективного управления работоспособностью автомобилей</p> <p>16. Система диагностирования включает в себя:</p> <p>а) объект диагностирования</p> <p>б) технические средства для осуществления диагностирования</p> <p>в) алгоритмы диагностирования</p> <p>г) системы ТО и ремонта</p> <p>17. Внешними признаками неисправностей кривошипно – шатунного механизма являются:</p> <p>18. Звонкий стук в двигателе, появляющийся при работе холодного двигателя и уменьшающийся после его прогрева, возникает в следствии:</p> <p>19. При испытаниях у отремонтированного двигателя проверяют:</p> <ol style="list-style-type: none"> 1. Мощность. 2. Ресурс. 3. Комплектность.

					20. Глухой стук в двигателе, усиливающий при резком увеличении частоты вращения коленчатого вала, является признаком износа:
Технологические процессы технического обслуживания и ремонта транспортных и транспортно-технологических машин и оборудования	8	9		ПК-2.3	<p>1. Гильза цилиндра мокрого типа - это гильза, которая:</p> <p>А) контактирует с топливом; Б) смазывается моторным маслом; В) запрессовывается в блок со смазкой; Г) омывается охлаждающей жидкостью.</p> <p>2. Базовой деталью двигателя является:</p> <p>А) маховик; Б) головка блока; В) коленчатый вал; Г) блок цилиндров.</p> <p>3. При помощи чего изменяют поток воздуха через радиатор:</p> <p>А) жалюзи; Б) термостата; В) жидкостного насоса; Г) рубашки охлаждения.</p> <p>4. Температура кипения воды в закрытой системе, °С:</p> <p>А) 100; Б) 108-119; В) 130-140.</p> <p>5. Состав горючей смеси оценивается:</p> <p>А) мощностью двигателя; Б) коэффициентом наполнения; В) коэффициентом избытка воздуха; Г) коэффициентом остаточных газов.</p> <p>6. Количество подаваемой из карбюратора горючей смеси зависит от положения:</p> <p>7. Поддержание уровня бензина в поплавковой камере обеспечивается:</p> <p>8. Производительность бензонасоса:</p> <p>9. Работа форсунки инжекторного двигателя управляется:</p> <p>10. Давление впрыска регулируется:</p>
Технология и организация фирменного обслуживания	5	7		ПК-2.3	<p>21. По какому диагностическому нормативу ставят диагноз при периодическом контроле?</p> <p>a) по начальному; b) по среднему; c) по максимальному; d) по допустимому; e) по предельному.</p> <p>22. При периодическом диагностировании объект считается исправным, если значение диагностического параметра:</p> <p>a) соответствует номинальному; b) соответствует средней величине; c) находится в пределах допустимого норматива; d) не вышло за предельный норматив; e) вышло за допустимый норматив, но объект работоспособен.</p> <p>23. Какими факторами определяется периодичность смены масла в двигателе?</p> <p>a) качеством масла; b) тепло напряженностью двигателя;</p>

				<p>c) степень износа двигателя;</p> <p>d) условиями работы двигателя;</p> <p>e) всеми перечисленными.</p> <p>24. Какие комплексные показатели используются при общем диагностировании автомобиля?</p> <p>a) тягово-экономические показатели;</p> <p>b) тормозные качества;</p> <p>c) токсические показатели;</p> <p>d) перечисленные в п. 1, 2 и 3;</p> <p>e) перечисленные в п. 2 и 3.</p> <p>25. Какие параметры и признаки служат для общего диагностирования двигателя?</p> <p>a) снижение мощности;</p> <p>b) повышение расхода топлива или масла;</p> <p>c) стуки;</p> <p>d) дымность отработавших газов;</p> <p>e) все перечисленное.</p> <p>26. Мероприятия, направленные на предупреждение отказов и неисправностей называются...</p> <p>27. Комплекс операций по восстановлению работоспособности автомобиля называется ...</p> <p>28. Под отказом понимают ...</p> <p>29. Механическое сопротивление двух соприкасающихся деталей называется ...</p> <p>30. Для какого вида изнашивания характерно появление микротрещин на поверхности деталей?</p>
Организация дилерской и торговой деятельности предприятий автосервиса	5	7	ПК-2.3	<p>21. . Когда клиент оценивает предлагаемый продукт, решающее значение имеет следующий фактор:</p> <p>a) Цена.</p> <p>b) Соотношение цены и качества.</p> <p>c) Соотношение выгод и затрат.</p> <p>22. Почему люди приобретают дорогие товары?</p> <p>a) Не умеют считать свои деньги.</p> <p>b) Удовлетворение иной выгоды, нежели экономия средств.</p> <p>c) Более дорогие товары - более надежны и качественны</p> <p>23. Работу с возражением менеджер по продажам должен начинать так:</p> <p>a) «Вы несколько неправы, и я сейчас расскажу вам, в чем именно».</p> <p>b) «Согласен с Вами».</p> <p>c) «Я понимаю, Вашу позицию».</p> <p>24. Какие свои качества менеджер по продажам использует в работе с возражениями?</p> <p>a) Терпение.</p> <p>b) Напористость.</p> <p>c) Красноречие.</p> <p>25. Каким будет наиболее профессиональный ответ менеджера по продажам на возражение клиента: «Ваши цены слишком высоки для нас»?</p> <p>a) «Да, у нас дорого».</p> <p>b) «Да, вы правы, наши цены напрямую связаны с высоким качеством нашей продукции».</p> <p>c) «Ну что вы, разве это дорого? Вы посмотрите на цены у наших конкурентов!»</p> <p>26. Мероприятия, направленные на предупреждение отказов и неисправностей называются...</p>

					<p>27. Комплекс операций по восстановлению работоспособности автомобиля называется ...</p> <p>28. Под отказом понимают ...</p> <p>29. Механическое сопротивление двух соприкасающихся деталей называется ...</p> <p>30. Для какого вида изнашивания характерно появление микротрещин на поверхности деталей?</p>
Техническая эксплуатация автомобилей, оборудованных компьютерными системами	5	9		ПК-2.3	<p>21. Чувствительность диагностического параметра – это:</p> <p>а) отсутствие экстремума в диапазоне от начального до предельного значений параметра технического состояния</p> <p>б) это его приращение при изменении параметра технического состояния</p> <p>в) свойство, характеризующее достоверность диагноза, получаемого в результате измерения значений параметра</p> <p>г) свойство, которое определяется вариацией значений диагностического параметра при многократном измерении на объектах, имеющих одну и ту же величину соответствующего структурного параметра</p> <p>22. Стабильность диагностического параметра – это:</p> <p>а) отсутствие экстремума в диапазоне от начального до предельного значений параметра технического состояния</p> <p>б) это его приращение при изменении параметра технического состояния</p> <p>в) свойство, характеризующее достоверность диагноза, получаемого в результате измерения значений параметра</p> <p>г) свойство, которое определяется вариацией значений диагностического параметра при многократном измерении на объектах, имеющих одну и ту же величину соответствующего структурного параметра</p> <p>23. Какие признаки неисправностей не относятся к работе сцепления:</p> <p>24. Причинами пробуксовки сцепления могут являться:</p> <p>25. Однозначность диагностического параметра – это:</p> <p>а) отсутствие экстремума в диапазоне от начального до предельного значений параметра технического состояния</p> <p>б) это его приращение при изменении параметра технического состояния</p> <p>в) свойство, характеризующее достоверность диагноза, получаемого в результате измерения значений параметра</p> <p>г) свойство, которое определяется вариацией значений диагностического параметра при многократном измерении на объектах, имеющих одну и ту же величину соответствующего структурного параметра</p> <p>26. Информативность диагностического параметра – это:</p> <p>а) отсутствие экстремума в диапазоне от начального до предельного значений параметра технического состояния</p> <p>б) это его приращение при изменении параметра технического состояния</p> <p>в) свойство, характеризующее достоверность диагноза, получаемого в результате измерения значений параметра</p> <p>г) свойство, которое определяется вариацией значений диагностического параметра при многократном измерении на объектах, имеющих одну и ту же величину соответствующего структурного параметра</p> <p>27. Свободный ход педали сцепления на автомобиле ВАЗ – 2107 должен быть:</p> <p>28. Какие признаки неисправностей не относятся к работе коробки передач:</p> <p>29. При разборке двигателя категорически не допускается раскомплектовывать детали соединений:</p> <p>1. Шатун – нижняя крышка шатуна.</p>

					2. Блок цилиндров – головка блока. 3. Поршень – поршневой палец. 30. Произвольное выключение передачи возникает по причине:
--	--	--	--	--	---

Ключи к заданиям:

Дисциплина	Семестр изучения			Шифр индикатора	Ключи к заданиям
	ОФО	ЗФО	ОЗФО		
Основы технологии производства и ремонта транспортных и транспортно-технологических машин и оборудования	6	7		ПК-2.1	
Технологические процессы технического обслуживания и ремонта транспортных и транспортно-технологических машин и оборудования	8	9		ПК-2.1	1-г,2-в,3-г,4-б,5-в, 6-стенки цилиндров и поршней, поршневые пальцы, распределительные шестерни; 7-диаметр тарелки выпускного клапана больше диаметра тарелки впускного клапана; 8-для улучшения смазки зеркала цилиндра; 9-до прихода поршня в ВМТ; 10-оба клапана закрыты;
Технология и организация фирменного обслуживания	5	7		ПК-2.1	1. d 2. e 3. c 4. a 5. a 6. надежность 7. безотказность 8. наработка 9. долговечность 10. исправность
Организация дилерской и торговой деятельности предприятий автосервиса	5	7		ПК-2.1	1. d 2. b 3. b 4. c 5. a 6. надежность 7. безотказность 8. наработка 9. долговечность 10. исправность
Техническая эксплуатация автомобилей, оборудованных компьютерными системами	5	9		ПК-2.1	1.а 2.б 3. Заклиниванию и разрушению деталей. 4. 80-95°С. 5.а 6.а 7. Периодического пропускания части жидкости через радиатор, использования жалюзи, отключаемого вентилятора, утеплительного чехла. 8. Перегреву двигателя, Появлению черного дыма из глушителя, Обгоранию и повышенному износу деталей кривошипно-шатунного механизма. 9.2

					10. Воспламенение смеси при выключенном зажигании.
Технологические процессы технического обслуживания и ремонта транспортных и транспортно-технологических машин и оборудования	8	9		ПК-2.2	1-г,2-г,3-б,4-б,5-б, 6- объем, освобождаемый поршнем при его перемещении от ВМТ к НМТ, 7- отношение полного объема цилиндра к объему камеры сгорания.8-2, 9-сумма рабочих объемов всех цилиндров,10-1-3-4-2
Технология и организация фирменного обслуживания	5	7		ПК-2.2	11. с 12. b 13. a 14. e 15. с 16. работоспособность 17. повреждением 18. отказом 19. ремонтпригодность 20. предельным состоянием
Организация дилерской и торговой деятельности предприятий автосервиса	5	7		ПК-2.2	11. с 12. с 13. b 14. с 15. a 16. работоспособность 17. повреждением 18. отказом 19. ремонтпригодность 20. предельным состоянием
Техническая эксплуатация автомобилей, оборудованных компьютерными системами	5	9		ПК-2.2	11. a 12. А.б.в 13. Центробежной силы. 14. Выплавление подшипников и выход двигателя из строя. 15. А.б 16. А.б.в 17. Снижение мощности двигателя, Появление посторонних шумов и стуков, Повышенный расход топлива. 18. Износа поршневых пальцев и втулок верхних головок шатунов. 19.1 20. Коренных подшипников коленчатого вала.
Технологические процессы технического обслуживания и ремонта транспортных и транспортно-технологических машин и оборудования	8	9		ПК-2.3	1-г,2-г,3-а,4-б,5-в, 6-дрессельной заслонки, 7-положением поплавка, 8-соответствует потребности двигателя, 9-электронным блоком управления, 10- поворотом плунжера
Технология и организация фирменного обслуживания	5	7		ПК-2.3	21. d 22. с 23. d 24. a 25. e 26. техническим обслуживанием

					27. Ремонт 28. потерю работоспособности автомобиля 29. трением 30. Усталостного
Организация дилерской и торговой деятельности предприятий автосервиса	5	7		ПК-2.3	21. с 22. б 23. с 24. а 25. б 26. техническим обслуживанием 27. Ремонт 28. потерю работоспособности автомобиля 29. трением 30. Усталостного
Техническая эксплуатация автомобилей, оборудованных компьютерными системами	5	9		ПК-2.3	21. а. б 22. а. б 23. Повышенный расход топлива. 24. Отсутствие свободного хода педали сцепления, Неправильная регулировка или износ фрикционных накладок. 25. а 26. б 27. 25-35 мм. 28. Потеря мощности двигателя. 29. 1 30. Износа фиксаторов или поломки их пружин, Износа блокирующих колец синхронизаторов.

Для каждой компетенции ФОС сохраняется отдельным файлом.

Имя файла: код ООП_профиль*_код компетенции

* профиль писать сокращенно (не более 10 символов)

** **Количество заданий по каждой компетенции не менее 60**

** **Должно выполняться требование по соотношению заданий закрытого и открытого типа 50/50 (закрытого типа – тесты; открытого типа – вопросы, задачи, расчетные и ситуационные задачи, кейсы и т.д.)**

ОЦЕНОЧНЫЕ МАТЕРИАЛЫ ДЛЯ ПРОВЕРКИ СФОРМИРОВАННОСТИ КОМПЕТЕНЦИИ

Направление подготовки/специальность:

Код	23.03.03
Название	Эксплуатация транспортно-технологических машин и комплексов
Направленность/профиль	

Шифр компетенции	ПК-3
Название компетенции	Способен осуществлять сбор и анализ результатов оценки технического состояния транспортных и транспортно-технологических машин

Индикаторы достижения компетенции:

Шифр индикатора	ПК-3.1
Наименование индикатора	Проверка наличия полноты информации об исследуемой транспортной или транспортно-технологической машине и сравнение измеренных параметров технического состояния с требованиями нормативных правовых документов в области безопасности движения и экологической безопасности, а также данными нормативно-технической документации заводов-производителей

Шифр индикатора	ПК-3.2
Наименование индикатора	Проверка наличия полноты информации об исследуемой транспортной или транспортно-технологической машине и сравнение измеренных параметров технического состояния с данными нормативно-технической документации заводов-производителей в отношении технического состояния и потенциального ресурса

Шифр индикатора	ПК-3.3
Наименование индикатора	Работа с программно-аппаратными комплексами с учетом требований и рекомендаций производителей технологического оборудования, требований к техническому состоянию транспортных и транспортно-технологических машин

Формирование компетенции:

Дисциплина	Семестр изучения			Шифр индикатора	Задания (тесты, вопросы, задачи, расчетные и ситуационные задачи, кейсы и т.д.)**
	ОФО	ЗФО	ОЗФО		
Инженерная экология	2	4		ПК-3.1	<p>1. экологический норматив качества атмосферного воздуха - критерий качества атмосферного воздуха, который отражает предельно допустимое максимальное содержание вредных (загрязняющих) веществ в атмосферном воздухе и при котором отсутствует вредное воздействие на окружающую природную среду;</p> <p>2. качество атмосферного воздуха - совокупность физических, химических и биологических свойств атмосферного воздуха, отражающих степень его соответствия гигиеническим нормативам качества атмосферного воздуха и экологическим нормативам качества атмосферного воздуха.</p> <p>3. Причем механизм воздействия автотранспорта на окружающую среду имеет ряд особенностей, которые следует учесть при изучении данной проблемы. К ним относятся:</p> <ul style="list-style-type: none"> • динамический рост процесса автомобилизации; • широкий диапазон отрицательных воздействий автотранспорта на окружающую среду; • довольно низкие показатели экологической безопасности автотранспорта;

				<ul style="list-style-type: none"> • ограниченность технических возможностей и сложность улучшения показателей экологической безопасности автотранспорта; • отставание подготовленности общественного сознания в оценке экологической безопасности автотранспорта; • отсутствие действенных механизмов (моделей) управления для улучшения экологической безопасности автотранспорта. <p>4. Технический осмотр является основной формой контроля, в ходе которого весь эксплуатируемый парк АТС проходит обязательную проверку в соответствии с действующими стандартами на дымность и токсичность отработавших газов.</p> <p>5.Выбросы свинца происходят из-за:</p> <ul style="list-style-type: none"> • А.автомашин • Б.пожаров • В.наводнений <p>6.Канцерогены - это вещества. вызывающие</p> <ul style="list-style-type: none"> • А.раковые заболевания • Б.СПИД • В.туберкулез <p>7.Неисправность автомобиля, приводящая к загрязнению:</p> <ul style="list-style-type: none"> • А.выброс отработанных газов • Б.износ деталей автомобиля • В.наущение систем питания <p>8.Диоксид серы - это</p> <ul style="list-style-type: none"> • А.витамин • Б.канцероген • В.антибиотик <p>9.Зимнее дизтопливо можно использовать летом:</p> <ul style="list-style-type: none"> • А.да • Б.нет • В. не рекомендуется • <p>10.Альтернативный вид топлива для транспорта: А) Сжатый и сжиженный газ Б) Сжатый газ В) Органические газы Г) Сжиженные газы Д) Газ, полученный из хлопка</p> <p>11.К малоопасным промышленным отходам относятся отходы, содержащие ... (Укажите не менее двух вариантов ответа) 1.Фольмальдегид 2.Бенз(а)пирен 3.Сульфаты 4.Фосфаты</p> <p>12В зависимости от уровня измененности окружающей среды выделяют _____ и _____ виды мониторинга. (Укажите не менее двух вариантов ответа) 1.Национальный 2.Региональный</p>
--	--	--	--	--

					3.Импактный 4.Фоновый 13.ПДК – это прежде всего _____ норматив, ибо основная масса его показателей относится к здоровью человека 14. Величины, которые установлены в соответствии с показателями предельно-допустимого содержания химических веществ называется 15. Предотвращение неблагоприятного влияния на здоровье населения атмосферных загрязнений при длительном поступлении в организм обеспечивается соблюдением...
Основы технологии производства и ремонта транспортных и транспортно-технологических машин и оборудования	6	7		ПК-3.2	
Техническая эксплуатация автомобилей, оборудованных компьютерными системами	5	9		ПК-3.2	
Организация ремонта автомобилей в современных условиях	7	7		ПК-3.3	
Современные перспективы электроники в автомобилестроении	4	6		ПК-3.3	

Ключи к заданиям:

Дисциплина	Семестр изучения			Шифр индикатора	Ключи к заданиям
	ОФО	ЗФО	ОЗФО		
Инженерная экология	2	4		ПК-3.1	<p>1. экологический норматив качества атмосферного воздуха</p> <p>2. качество атмосферного воздуха</p> <p>3. Причем механизм воздействия автотранспорта на окружающую среду имеет ряд особенностей, которые следует учесть при изучении данной проблемы. К ним относятся:</p> <ul style="list-style-type: none"> • динамический рост процесса автомобилизации; • широкий диапазон отрицательных воздействий автотранспорта на окружающую среду; • довольно низкие показатели экологической безопасности автотранспорта; • ограниченность технических возможностей и сложность улучшения показателей экологической безопасности автотранспорта; • отставание подготовленности общественного сознания в оценке экологической безопасности автотранспорта; • отсутствие действенных механизмов (моделей) управления для улучшения экологической безопасности автотранспорта. <p>4. Технический осмотр</p> <p>5.Выбросы свинца происходят из-за:</p> <ul style="list-style-type: none"> • А.автомашин <p>6.Канцерогены - это вещества. вызывающие</p> <ul style="list-style-type: none"> • А.раковые заболевания <p>7.Неисправность автомобиля, приводящая к загрязнению:</p> <ul style="list-style-type: none"> • А.выброс отработанных газов

					8. Диоксид серы - это <ul style="list-style-type: none"> • Б. канцероген 9. Зимнее дизтопливо можно использовать летом: <ul style="list-style-type: none"> • В. не рекомендуется 10. Альтернативный вид топлива для транспорта: <ul style="list-style-type: none"> В) Органические газы Д) Газ, полученный из хлопка 11. К малоопасным промышленным отходам относятся отходы, содержащие ... (Укажите не менее двух вариантов ответа) <ul style="list-style-type: none"> 2. Бенз(а)пирен 3. Сульфаты 12. В зависимости от уровня измененности окружающей среды выделяют _____ и _____ виды мониторинга. (Укажите не менее двух вариантов ответа) <ul style="list-style-type: none"> 3. Импактный 4. Фоновый 13. Санитарно-гигиенический <ul style="list-style-type: none"> 14. Предельно-допустимых концентрации химических веществ 15. Среднесуточных ПДК
Основы технологии производства и ремонта транспортных и транспортно-технологических машин и оборудования	6	7		ПК-3.2	
Техническая эксплуатация автомобилей, оборудованных компьютерными системами	5	9		ПК-3.2	
Организация ремонта автомобилей в современных условиях	7	7		ПК-3.3	
Современные перспективы электроники в автомобилестроении	4	6		ПК-3.3	

Для каждой компетенции ФОС сохраняется отдельным файлом.

Имя файла: код ООП_профиль*_код компетенции

* профиль писать сокращенно (не более 10 символов)

** **Количество заданий по каждой компетенции не менее 60**

** **Должно выполняться требование по соотношению заданий закрытого и открытого типа 50/50 (закрытого типа – тесты; открытого типа – вопросы, задачи, расчетные и ситуационные задачи, кейсы и т.д.)**

ОЦЕНОЧНЫЕ МАТЕРИАЛЫ ДЛЯ ПРОВЕРКИ СФОРМИРОВАННОСТИ КОМПЕТЕНЦИИ

Направление подготовки/специальность:

Код	23.03.03
Название	Эксплуатация транспортно-технологических машин и комплексов
Направленность/профиль	
Шифр компетенции	ПК-4
Название компетенции	Способен принимать решения о соответствии технического состояния транспортных и транспортно-технологических машин требованиям безопасности дорожного движения

Индикаторы достижения компетенции:

Шифр индикатора	ПК-4.1
Наименование индикатора	Использует знания нормативной базы в области безопасности дорожного движения и охраны окружающей среды
Шифр индикатора	ПК-4.2
Наименование индикатора	Способен к принятию решений о соответствии технического состояния транспортных и транспортно-технологических машин и требованиям безопасности дорожного движения и экологическим требованиям на основе данных нормативно правовых документов
Шифр индикатора	ПК-4.3
Наименование индикатора	Способен к формулированию методов обеспечения соответствия фактического технического состояния парка транспортных и транспортно-технологических машин организации требованиям нормативных документов в области безопасности дорожного движения и охраны окружающей среды

Формирование компетенции:

Дисциплина	Семестр изучения			Шифр индикатора	Задания (тесты, вопросы, задачи, расчетные и ситуационные задачи, кейсы и т.д.)**
	ОФО	ЗФО	ОЗФО		
Инженерная экология	2	4		ПК-4.1	1. Охрана окружающей среды - деятельность органов государственной власти Российской Федерации, органов государственной власти субъектов Российской Федерации, органов местного самоуправления, общественных объединений и некоммерческих организаций, юридических и физических лиц, направленная на сохранение и восстановление природной среды, рациональное использование и воспроизводство природных ресурсов, предотвращение негативного воздействия хозяйственной и иной деятельности на окружающую среду и ликвидацию ее последствий 2. качество окружающей среды - состояние окружающей среды, которое характеризуется физическими, химическими, биологическими и иными показателями и (или) их совокупностью; негативное воздействие на окружающую среду - воздействие хозяйственной и иной деятельности, последствия которой приводят к негативным изменениям качества окружающей среды; 3. загрязнение окружающей среды - поступление в окружающую среду вещества и (или) энергии, свойства, местоположение или количество которых оказывают негативное воздействие на окружающую среду;

				<p>4. оценка воздействия на окружающую среду - вид деятельности по выявлению, анализу и учету прямых, косвенных и иных последствий воздействия на окружающую среду планируемой хозяйственной и иной деятельности в целях принятия решения о возможности или невозможности ее осуществления;</p> <p>окружающая среда - совокупность компонентов природной среды, природных и природно-антропогенных объектов, а также антропогенных объектов;</p> <p>5. ПТС – совокупность технических устройств и взаимосвязанных с ними элементов природной среды, которые в ходе совместного функционирования обеспечивают</p> <p>6. Природные ресурсы относятся к</p> <ul style="list-style-type: none"> • А. возобновляемым • Б. не возобновляемым • В. пополняющимся <p>7. Транспортный шум создает:</p> <ul style="list-style-type: none"> • А. приятную обстановку • Б. рост преступности • В. акустический дискомфорт <p>8. Где находится наибольшее скопление высоких концентраций примесей от выбросов автотранспорта?</p> <p>А) На проспектах и перекрестках Б) Около зеленых растений В) Вблизи домов Г) В районе автомагистралей и на перекрестках Д) Нет верного ответа</p> <p>1. 9. Для уменьшения воздействия шума, жилая застройка должна быть размещена от автомагистрали на расстоянии:</p> <p>А) 5-20 м Б) 10-15 м В) 15-20 м Г) 20-25 м Д) 25-30 м</p> <p>1. 10. В 21 веке единственный путь решения энергетической проблемы автотранспорта это:</p> <p>А) Альтернативные виды топлива Б) Сокращение автомобилей В) Реконструкция автомобилей Г) Увеличение автомобилей Д) Все ответы верны</p> <p>11. Совокупность компонентов природной среды, природных и природно-антропогенных объектов, а также антропогенных объектов» - это определение:</p> <p>1) природной среды; 2) окружающей среды; 3) природно-антропогенного объекта; 4) естественная экологическая система.</p> <p>12. Источниками информации в природоохранной сфере являются:</p> <p>1) экологический мониторинг; 2) экологическая стандартизация;</p>
--	--	--	--	---

				<p>3) Государственные кадастры природных ресурсов;</p> <p>4) Федеральный регистр потенциально опасных химических и биологических веществ;</p> <p>5) экологическая сертификация;</p> <p>6) Государственный доклад о состоянии и об охране окружающей среды за соответствующий год.</p> <p>13. С позиции существующего законодательства вред окружающей среде вызывает негативные последствия:</p> <p>1) экономические;</p> <p>2) культурные;</p> <p>3) социальные;</p> <p>4) экологические.</p> <p>14. Экоцид влечет за собой ответственность:</p> <p>1) административную;</p> <p>2) уголовную;</p> <p>3) дисциплинарную;</p> <p>4) имущественную.</p> <p>15. Экологически неблагополучная территория на которой происходят глубокие необратимые изменения окружающей среды называется:</p> <p>1) территорией с чрезвычайной ситуацией;</p> <p>2) территорией экологического бедствия.</p>
Инженерная экология	2	4	ПК-4.2	<p>1. Техногенез - это процесс изменения природных комплексов под воздействием производственной деятельности человека.</p> <p>2. Загрязнение - привнесение в окружающую среду или возникновение в ней новых, обычно не характерных физико-химических и биологических веществ, оказывающих вредные воздействия на природные экосистемы и человека.</p> <p>3. Экологический риск - вероятность наступления события, имеющего неблагоприятные последствия для природной среды и вызванного негативным воздействием хозяйственной и иной деятельности, чрезвычайными ситуациями природного и техногенного характера.</p> <p>4. нормативы в области охраны окружающей среды - установленные нормативы качества окружающей среды и нормативы допустимого воздействия на нее, при соблюдении которых обеспечивается устойчивое функционирование естественных экологических систем и сохраняется биологическое разнообразие;</p> <p>5. нормативы допустимых выбросов - нормативы выбросов загрязняющих веществ в атмосферный воздух, которые определяются как объем или масса химических веществ либо смеси химических веществ, микроорганизмов, иных веществ, как показатели активности радиоактивных веществ, допустимые для выброса в атмосферный воздух стационарными источниками;</p> <p>6. Государственное управление в области охраны окружающей среды осуществляет мероприятия:</p> <p>а) экологический контроль;</p> <p>б) распространение саженцев деревьев;</p> <p>в) защита животного мира.</p> <p>7. Деятельность по подтверждению соответствия объекта предъявляемым к нему экологическим требованиям:</p> <p>а) экологическая сертификация;</p> <p>б) экологическое лицензирование;</p> <p>в) экологический аудит.</p> <p>8. Нормирование в области охраны окружающей среды регламентирует Федеральный</p>

				<p>закон:</p> <p>а) «Об охране окружающей среды»;</p> <p>б) «Об экологической экспертизе»;</p> <p>в) «Об особо охраняемых территориях».</p> <p>9. Хронологически выраженная последовательность этапов создания, производства, эксплуатации и утилизации автомобиля — это:</p> <p>а) жизненный цикл;</p> <p>б) продолжительность эксплуатации;</p> <p>в) полезное использование.</p> <p>10. Параметрическое загрязнение окружающей среды:</p> <p>а) отходы при обработке металлов;</p> <p>б) шум;</p> <p>в) эрозия почвы.</p> <p>11.- вид деятельности по выявлению, анализу и учету прямых, косвенных и иных последствий воздействия на окружающую среду планируемой хозяйственной и иной деятельности в целях принятия решения о возможности или невозможности ее осуществления;</p> <p>12.предотвращение негативного воздействия хозяйственной и иной деятельности на окружающую среду и ликвидацию ее последствий;</p> <p>13.- совокупность компонентов природной среды, природных и природно-антропогенных объектов;</p> <p>14. Обработка отходов, в том числе сжигание и обеззараживание на специальных установках, в целях предотвращения вредного их воздействия на здоровья и окружающую среду-</p> <p>1. обезвреживание отходов</p> <p>2. использование отходов</p> <p>3. захоронение отходов</p> <p>4. утилизация отходов.</p> <p>15. Система наблюдений, позволяющая оценить процессы на планете в целом, захватывающая всю биосферу, называется мониторинг на.... уровне.</p> <p>1. региональном</p> <p>2. глобальном</p> <p>3. национальном</p> <p>4. локальном</p>
Техническая эксплуатация транспортных и транспортно-технологических машин	6,7,8	7,9		ПК-4.2
Инженерная экология	2	4		ПК-4.3
				<p>1. нормативы качества окружающей среды - нормативы, которые установлены в соответствии с физическими, химическими, биологическими и иными показателями для оценки состояния окружающей среды и при соблюдении которых обеспечивается благоприятная окружающая среда;</p> <p>2. нормативы допустимого воздействия на окружающую среду - нормативы, которые установлены в соответствии с показателями воздействия хозяйственной и иной деятельности на окружающую среду и при которых соблюдаются нормативы качества окружающей среды;</p> <p>3. нормативы допустимой антропогенной нагрузки на окружающую среду - нормативы,</p>

					<p>которые установлены в соответствии с величиной допустимого совокупного воздействия всех источников на окружающую среду и (или) отдельные компоненты природной среды в пределах конкретных территорий и (или) акваторий и при соблюдении которых обеспечивается устойчивое функционирование естественных экологических систем и сохраняется биологическое разнообразие;</p> <p>4. загрязнение атмосферного воздуха - поступление в атмосферный воздух или образование в нем вредных (загрязняющих) веществ в концентрациях, превышающих установленные государством гигиенические и экологические нормативы качества атмосферного воздуха;</p> <p>5. инженерная экология – прикладная дисциплина, представляющая собой систему научно обоснованных инженерно-технических мероприятий, направленных на сохранение качества окружающей среды в условиях растущего промышленного производства.</p> <p>6. Сточные воды приносят вред</p> <ul style="list-style-type: none"> • А. популяциям рыб • Б. сорнякам • В. машинам <p>7. Бензин получают из:</p> <ul style="list-style-type: none"> • А. нефти • Б. газа • В. угля <p>8. Экологический паспорт:</p> <ul style="list-style-type: none"> • А. нормативный документ • Б. экологический аудит • В. мониторинг среды <p>9. Заменителями бензина являются:</p> <ul style="list-style-type: none"> • А. спирт • Б. водород • В. кислород <p>10. Угарный газ образуется в результате:</p> <ul style="list-style-type: none"> • А. неполного сгорания топлива • Б. полного сгорания • В. избытка кислорода <p>11. Специалисты установили, что один легковой автомобиль ежегодно поглощает кислород из атмосферы в среднем:</p> <ul style="list-style-type: none"> А) 3 тонны Б) 5 тонн В) 4 тонны Г) 1 тонну Д) 8 тонн <p>12. Экологическая оценка проектов включает в себя:</p> <ol style="list-style-type: none"> 1. Экологическую оценку 2. Систематический процесс 3. Формализованный процесс 4. Общественный процесс <p>13. Укажите принципы экологической оценки воздействия на окружающую среду:</p> <ol style="list-style-type: none"> 1. Превентивности
--	--	--	--	--	---

					<ol style="list-style-type: none"> 2. Обязательности 3. Научной обоснованности 4. Широкой гласности и участия общественности 5. Презумпции потенциальной экологической опасности <p>14 В предпроектной и проектной документации должны быть обоснованы экологические требования:</p> <ol style="list-style-type: none"> 1. Выбор мест 2. заключение 3. Уровень экологической опасности 4. Экологический риск <p>15 Расставьте в определенной последовательности этапы предварительной оценки воздействия на окружающую среду при выборе площадки размещения объекта:</p> <ol style="list-style-type: none"> 1. Прогноз изменений в природной среде 2. Возможности природопользования 3. Изучение территории <p>Масштаб и уровень воздействия при обычных режимах эксплуатации объекта и в аварийных ситуациях</p>
Техническая эксплуатация транспортных и транспортно-технологических машин	6,7,8	7,9		ПК-4.3	

Ключи к заданиям:

Дисциплина	Семестр изучения			Шифр индикатора	Ключи к заданиям
	ОФО	ЗФО	ОЗФО		
Инженерная экология	2	4		ПК-4.1	<ol style="list-style-type: none"> 1. Охрана окружающей среды 2. Качество окружающей среды; 3. загрязнение окружающей среды 4. оценка воздействия на окружающую среду 5. ПТС 6. Природные ресурсы относятся к <ul style="list-style-type: none"> • А. возобновляемым • Б. не возобновляемым 7. Транспортный шум создает: <ul style="list-style-type: none"> • В. акустический дискомфорт 8. Где находится наибольшее скопление высоких концентраций примесей от выбросов автотранспорта? <ul style="list-style-type: none"> Г) В районе автомагистралей и на перекрестках 2. 9. Для уменьшения воздействия шума, жилая застройка должна быть размещена от автомагистрали на расстоянии: <ul style="list-style-type: none"> А) 5-20 м 10. В 21 веке единственный путь решения энергетической проблемы автотранспорта это: <ul style="list-style-type: none"> А) Альтернативные виды топлива 11. Совокупность компонентов природной среды, природных и природно-антропогенных объектов, а также антропогенных объектов» - это определение: <ul style="list-style-type: none"> 2) окружающей среды; 12. Источниками информации в природоохранной сфере являются:

					<p>1) экологический мониторинг;</p> <p>3) Государственные кадастры природных ресурсов;</p> <p>4) Федеральный регистр потенциально опасных химических и биологических веществ;</p> <p>5) экологическая сертификация;</p> <p>6) Государственный доклад о состоянии и об охране окружающей среды за соответствующий год.</p> <p>13. С позиции существующего законодательства вред окружающей среде вызывает негативные последствия:</p> <p>1) экономические;</p> <p>4) экологические.</p> <p>14. Экоцид влечет за собой ответственность:</p> <p>2) уголовную;</p> <p>15. Экологически неблагополучная территория на которой происходят глубокие необратимые изменения окружающей среды называется:</p> <p>2) территорией экологического бедствия.</p>
Инженерная экология	2	4		ПК-4.2	<p>1. Техногенез .</p> <p>2.Загрязнение</p> <p>3.Экологический риск</p> <p>4.нормативы в области охраны окружающей среды –</p> <p>5.нормативы допустимых выбросов</p> <p>6.Государственное управление в области охраны окружающей среды осуществляет мероприятия:</p> <p>а) экологический контроль;</p> <p>7. Деятельность по подтверждению соответствия объекта предъявляемым к нему экологическим требованиям:</p> <p>а) экологическая сертификация;</p> <p>8. Нормирование в области охраны окружающей среды регламентирует Федеральный закон:</p> <p>а) «Об охране окружающей среды»;</p> <p>9. Хронологически выраженная последовательность этапов создания, производства, эксплуатации и утилизации автомобиля — это:</p> <p>а) жизненный цикл;</p> <p>10. Параметрическое загрязнение окружающей среды:</p> <p>б) шум;</p> <p>11. Оценка воздействия на окружающую среду</p> <p>12. Воздействие на окружающую среду</p> <p>13. окружающая среда</p> <p>14. Обработка отходов, в том числе сжигание и обеззараживание на специальных установках, в целях предотвращения вредного их воздействия на здоровья и окружающую среду-</p> <p>.обезвреживание отходов</p> <p>15. Система наблюдений, позволяющая оценить процессы на планете в целом, захватывающая всю биосферу, называется мониторинг на.... уровне.</p> <p>глобальном</p>
Техническая эксплуатация транспортных и транспортно-технологических машин	6,7,8	7,9		ПК-4.2	

Инженерная экология	2	4		ПК-4.3	<p>1.нормативы качества окружающей среды -</p> <p>2.нормативы допустимого воздействия на окружающую среду</p> <p>3.нормативы допустимой антропогенной нагрузки на окружающую среду</p> <p>4. загрязнение атмосферного воздуха</p> <p>5. инженерная экология .</p> <p>6.Сточные воды приносят вред</p> <ul style="list-style-type: none"> • А.популяциям рыб • 7.Бензин получают из: • А.нефти <p>8.Экологический паспорт:</p> <ul style="list-style-type: none"> • А.нормативный документ <p>9. Заменителями бензина являются:</p> <ul style="list-style-type: none"> • А.спирт <p>10.Угарный газ образуется в результате:</p> <ul style="list-style-type: none"> • А.неполного сгорания топлива • 11.Специалисты установили, что один легковой автомобиль ежегодно поглощает кислород из атмосферы в среднем: <p>В) 4 тонны</p> <p>12.Экологическая оценка проектов включает в себя:</p> <p>Экологическую оценку</p> <p>Общественный процесс</p> <ul style="list-style-type: none"> ○ Укажите принципы экологической оценки воздействия на окружающую среду: <p>2.Обязательности</p> <p>3Научной обоснованности</p> <p>4Широкой гласности и участия общественности</p> <p>5 Презумпции потенциальной экологической опасности</p> <p>14 В предпроектной и проектной документации должны быть обоснованы экологические требования:</p> <p>Выбор мест</p> <p>Уровень экологической опасности</p> <p>Экологический риск</p> <p>15 Расставьте в определенной последовательности этапы предварительной оценки воздействия на окружающую среду при выборе площадки размещения объекта:</p> <p>1-3</p> <p>2-2</p> <p>3-4</p> <p>4-1</p>
Техническая эксплуатация транспортных и транспортно-технологических машин	6,7,8	7,9		ПК-4.3	

Для каждой компетенции ФОС сохраняется отдельным файлом.

Имя файла: код ООП_профиль*_код компетенции

* профиль писать сокращенно (не более 10 символов)

** **Количество заданий по каждой компетенции не менее 60**

**** Должно выполняться требование по соотношению заданий закрытого и открытого типа 50/50 (закрытого типа – тесты; открытого типа – вопросы, задачи, расчетные и ситуационные задачи, кейсы и т.д.)**

ОЦЕНОЧНЫЕ МАТЕРИАЛЫ ДЛЯ ПРОВЕРКИ СФОРМИРОВАННОСТИ КОМПЕТЕНЦИИ

Направление подготовки/специальность:

Код	23.03.03
Название	Эксплуатация транспортно-технологических машин и комплексов
Направленность/профиль	
Шифр компетенции	ПК-5
Название компетенции	Способен осуществлять контроль и управление технической эксплуатацией технологического оборудования, в том числе средств технического диагностирования

Индикаторы достижения компетенции:

Шифр индикатора	ПК-5.1
Наименование индикатора	Оценивает работоспособность средств технического диагностирования и технологического оборудования, необходимого для реализации методов проверки технического состояния, технического обслуживания и ремонта транспортных и транспортно-технологических машин
Шифр индикатора	ПК-5.2
Наименование индикатора	Разработка и реализация планов осмотров, технического обслуживания, профилактических ремонтов средств технического диагностирования и технологического оборудования
Шифр индикатора	ПК-5.3
Наименование индикатора	Осуществление обслуживания и профилактических ремонтов средств технического диагностирования и технологического оборудования

Формирование компетенции:

Дисциплина	Семестр изучения			Шифр индикатора	Задания (тесты, вопросы, задачи, расчетные и ситуационные задачи, кейсы и т.д.)**
	ОФО	ЗФО	ОЗФО		
Техническая эксплуатация транспортных и транспортно-технологических машин	6,7,8	7,9		ПК-5.1	9. При увеличении продолжительности работы данного вида ритм поста 1) возрастает; 2) снижается; 3) остается неизменным. 10. При повышении ритма производства необходимое количество постов 1) увеличивается; 2) уменьшается; 3) остается неизменным. 11. Коэффициент выпуска: 12. Для АТП, в котором автомобилей меньше 50 единиц рентабельной считается 49. Планово-предупредительный характер системы технического обслуживания и ремонта

				<p>определяется:</p> <ol style="list-style-type: none"> 1. Плановым и принудительным выполнением контрольно-диагностических операций. 2. Выполнением по потребности необходимых работ. 3. Выполнением по плану необходимых работ. 4. Все вышеперечисленное. <p>50. Что не является задачей ТО-1 и ТО-2:</p> <ol style="list-style-type: none"> 1. Снижение интенсивности изменения параметров технического состояния механизмов агрегатов и узлов. 2. Обеспечение экономичности работы. 3. Обеспечение защиты окружающей среды. 4. Подготовка автомобиля к эксплуатации при изменении сезона. <p>51. Согласно положения о ТО и ремонте коэффициент K_5 учитывает</p> <p>52. Чему должны ли быть кратны при планировании пробеги до ТО-1, ТО-2 и КР:</p> <p>85. Ресурсный пробег или пробег автомобиля до капитального ремонта корректируется с помощью произведения коэффициентов:</p> <ol style="list-style-type: none"> 1) $K_1 \cdot K_3$; 2) $K_2 \cdot K_5$; 3) $K_1 \cdot K_2 \cdot K_3$; 4) $K_1 \cdot K_2 \cdot K_3 \cdot K_4 \cdot K_5$. <p>86. Коэффициент выпуска обратно пропорционален</p>
Техническая эксплуатация транспортных и транспортно-технологических машин	6,7,8	7,9	ПК-5.2	<p>13. Повышение такта поста приводит</p> <ol style="list-style-type: none"> 1) к увеличению числа постов; 2) уменьшению числа постов; 3) число постов остается неизменным. <p>14. Повышение числа рабочих, одновременно работающих на посту приводит к:</p> <ol style="list-style-type: none"> 1) возрастанию такта поста; 2) снижению такта поста; 3) такт поста не зависит от этой величины. <p>15. Согласно положения о ТО и ремонте коэффициент K_1 учитывает</p> <p>16. Согласно положения о ТО и ремонте коэффициент K_2 учитывает</p> <p>53. Что не является задачей ежедневного обслуживания:</p> <ol style="list-style-type: none"> 1. Обеспечение экономичности работы. 2. Обеспечение безопасности движения. 3. Поддержание надлежащего внешнего вида. 4. Заправка эксплуатационными жидкостями. <p>54. Что не включает ежедневное обслуживание:</p>

				<p>1. Уборку и мойка автомобиля.</p> <p>2. Контроль технического состояния систем и механизмов, от которых зависит безопасность движения.</p> <p>3. Смазочные и регулировочные работы с целью предупреждения случайных отказов.</p> <p>4. Частичную разборку составных частей автомобилей с целью проверки.</p> <p>55. Основной документ, регламентирующий содержание смазочных работ это:</p> <p>56. Основной документ, регламентирующий проведение технологической работы это:</p> <p>87. Периодичность ТО корректируется с помощью произведения коэффициентов:</p> <p>1) $K_1 \cdot K_3$;</p> <p>2) $K_2 \cdot K_5$;</p> <p>3) $K_1 \cdot K_2 \cdot K_3$;</p> <p>4) $K_1 \cdot K_2 \cdot K_3 \cdot K_4 \cdot K_5$.</p> <p>88. Какой бывает режим работы автомобиля?</p>
Автосервис и фирменное обслуживание автомобилей	7	9	ПК-5.2	<p>1. Техническое обслуживание — это комплекс организационно-технических мероприятий, которые проводятся для...</p> <p>1) уменьшения интенсивности изнашивания деталей автомобиля.</p> <p>2) предупреждения неисправностей.</p> <p>3) поддержания надлежащего внешнего вида транспортного средства.</p> <p>4) обеспечения всех перечисленных показателей.</p> <p>2. Система технического обслуживания, принятая в России, направлена на...</p> <p>1) оперативное устранение выявленных в процессе эксплуатации неисправностей.</p> <p>2) своевременное выявление технического состояния и предупреждение неисправностей.</p> <p>3) уменьшение тяжести последствий дорожно-транспортных происшествий, возникающих из-за технических неисправностей.</p> <p>4) достижение всех перечисленных целей.</p> <p>3. Техническое обслуживание проводится...</p> <p>1) принудительно в плановом порядке.</p> <p>2) по потребности после выявления неисправности автомобиля.</p> <p>3) в плановом порядке или по потребности, в зависимости от особенностей эксплуатации.</p> <p>4) в гарантийном периоде.</p> <p>4. Объем операций, которые должны выполняться при каждом виде технического обслуживания, определяется...</p> <p>1) водителем по результатам осмотра автомобиля.</p> <p>2) механиком, в зависимости от условий эксплуатации автомобиля.</p> <p>3) нормативным перечнем.</p> <p>4) характером выявленных неисправностей.</p> <p>5. Периодичность выполнения технического обслуживания ТО-1 и ТО-2 измеряется...</p> <p>1) временем работы автомобиля.</p> <p>2) пробегом автомобиля с грузом</p> <p>3) общим пробегом автомобиля.</p> <p>4) объемом выполненной транспортной работы.</p> <p>6. Периодичность выполнения отдельных видов технического обслуживания зависит от...</p> <p>1) квалификации водителя.</p> <p>2) категории условий эксплуатации.</p>

				<p>3) объема выполненной транспортной работы.</p> <p>4) характера перевозимого груза.</p> <p>7. Несвоевременное или некачественное выполнение операций технического обслуживания в полном объеме ведет к...</p> <p>1) преждевременному износу и уменьшению сроков службы,</p> <p>2) увеличению эксплуатационных затрат,</p> <p>3) увеличению вероятности появления неисправностей,</p> <p>4) всех перечисленных.</p> <p>8. Если различные автомобили работают в условиях, отнесенных к одной категории эксплуатации, то для каких автомобилей установлена наименьшая периодичность выполнения ТО-1?</p> <p>1) Для легковых.</p> <p>2) Для грузовых с бортовой платформой.</p> <p>3) Для автомобилей-самосвалов.</p> <p>4) Для автобусов.</p> <p>9. Если различные автомобили работают в условиях, отнесенных к одной категории эксплуатации, то для каких автомобилей установлена наибольшая периодичность выполнения ТО-1?</p> <p>10. Техническое обслуживание выполняется в соответствии с.....</p> <p>11. Какие показатели не учитываются при планировании технического обслуживания?</p> <p>12. Кто руководит проведением технического обслуживания на автотранспортном предприятии?</p> <p>13. Ремонт подвижного состава проводят...</p> <p>14. Различают два вида ремонта: текущий и капитальный. Оба указанные вида могут выполняться...</p> <p>15. Капитальный ремонт автомобилей производится на...</p>
Технология и организация фирменного обслуживания	5	7	ПК-5.2	<p>1. Состояние какого узла характеризует величина компрессии в цилиндрах двигателя?</p> <p>a) Воздушного фильтра;</p> <p>b) Цилиндропоршневой группы;</p> <p>c) Клапанного механизма;</p> <p>d) Перечисленных в пунктах 1, 2 и 3;</p> <p>e) Только поршневых колец.</p> <p>2. Что предусматривает диагностирование аккумуляторной батареи?</p> <p>измерение силы разрядного тока при пуске двигателя;</p> <p>a) определение процентного содержания кислоты в электролите;</p> <p>b) определение падения напряжения при пуске двигателя;</p> <p>c) определение плотности электролита и напряжения, внешний осмотр;</p> <p>d) определение емкости аккумуляторной батареи.</p> <p>3. Что понимают под техническим состоянием автомобиля?</p> <p>изменение режима работы;</p> <p>a) соответствие показателей эксплуатационных свойств автомобиля номинальному уровню;</p> <p>b) изменение условий эксплуатации;</p> <p>c) степень отклонения эксплуатационных свойств от заданного уровня;</p> <p>d) указанное в пунктах 1 и 4.</p> <p>4. Долговечность - свойство автомобиля сохранять работоспособность до:</p> <p>a) наступления предельного состояния;</p> <p>первого отказа двигателя;</p>

				<ul style="list-style-type: none"> b) первого отказа одного из агрегатов трансмиссии; c) снижения мощности двигателя более чем на 25 %; d) любого отказа. <p>5. Какими факторами, влияющими на техническое состояние автомобиля, можно управлять в сфере эксплуатации?</p> <ul style="list-style-type: none"> a) только технологическими; b) только эксплуатационными; c) только конструктивными; d) эксплуатационными и технологическими; e) эксплуатационными и конструктивными. <p>6. Абразивное изнашивание возникает в результате ...</p> <p>7. Диагностика предназначена для ...</p> <p>8. Углубленное диагностирование выполняется ...</p> <p>9. Общее диагностирование выполняется ...</p> <p>10. Значение параметра, соответствующего состоянию нового или капитально отремонтированного механизма</p>
Организация дилерской и торговой деятельности предприятий автосервиса	5	7	ПК-5.2	<p>1. Ключевой клиент – это:</p> <ul style="list-style-type: none"> a) Такой, который благодаря соответствующим закупкам обеспечивает фирме и менеджеру по продажам выполнение значительной части плановых показателей объема продаж. b) Представители крупных предприятий. c) Партнеры, сотрудничающие с фирмой и непосредственно с менеджером по продажам не менее полутора лет. <p>2. Какие качества должен обнаружить менеджер по продажам при поступлении рекламации?</p> <ul style="list-style-type: none"> a) Умение парировать агрессивные высказывания. b) Сострадание и совесть. c) Невозмутимость и понимание состояния клиента. <p>3. Задачи менеджера по продажам на многопрофильной выставке:</p> <ul style="list-style-type: none"> a) Продавать как можно больше. b) Устанавливать новые связи и заключать предварительные договоренности. c) Продвигать свою компанию и ее продукцию. <p>4. выборочная проверка количества товаров с распространением ее результатов на всю партию допускается в случаях:</p> <ul style="list-style-type: none"> a) предусмотрено: стандартами, техническими условиями, договором b) по инициативе материально-ответственного лица c) по указанию руководителя торгового предприятия d) по решению представителя поставщика <p>5. при приемке товаров при обнаружении недоброкачественных или некомплектных товаров следует</p> <ul style="list-style-type: none"> a) приостановить приемку и составить односторонний акт b) вернуть товар поставщику как недоукомплектованный, недоброкачественный c) товар принять на хранение до приезда представителя поставщика d) предъявить претензию поставщику за поставку ненадлежащей продукции <p>6. Абразивное изнашивание возникает в результате ...</p> <p>7. Диагностика предназначена для ...</p> <p>8. Углубленное диагностирование выполняется ...</p> <p>9. Общее диагностирование выполняется ...</p>

					10. Значение параметра, соответствующего состоянию нового или капитально отремонтированного механизма
Техническая эксплуатация транспортных и транспортно-технологических машин	6,7,8	7,9		ПК-5.3	<p>17. Снижение трудоемкости комплекса работ приводит к:</p> <ol style="list-style-type: none"> 1) возрастанию такта поста; 2) снижению такта поста; 3) такт поста не зависит от этой величины. <p>18. Что подразумевается под понятием цикл в ТЭА?</p> <ol style="list-style-type: none"> 1) пробег автомобиля до КР; 2) пробег автомобиля за год. 3) пробег на автомобиле за отчетный период 4) пробег автомобиля за списание <p>19. Согласно положения о ТО и ремонте коэффициент K_3 учитывает</p> <p>20. Согласно положения о ТО и ремонте коэффициент K'_4 учитывает</p> <p>57. Что включает в себя сезонное техническое обслуживание:</p> <ol style="list-style-type: none"> 1. Антикоррозионную обработку кузова. 2. Замену жидкости системы охлаждения. 3. Проверку всех систем с целью контроля герметичности и т.д. 4. Все вышеперечисленное. <p>58. Определенная совокупность воздействий, оказываемых планомерно и последовательно во времени и пространстве на конкретный объект это:</p> <ol style="list-style-type: none"> 1. Технологическая операция. 2. Производственный процесс. 3. Технологический процесс. 4. Технический процесс. <p>59. трудоёмкость операции или группы операций ТО и ремонта измеряется в:</p> <p>60. Как нормативы трудоёмкости ограничивают трудоёмкость работ при условии качественного выполнения работ?</p> <p>89. Трудоёмкость ТР корректируется с помощью произведения коэффициентов:</p> <ol style="list-style-type: none"> 1) $K_1 \cdot K_3$; 2) $K_2 \cdot K_5$; 3) $K_1 \cdot K_2 \cdot K_3$; 4) $K_1 \cdot K_2 \cdot K_3 \cdot K_4 \cdot K_5$. <p>90. Какой период характеризуется низкой интенсивностью изнашивания вследствие большой поверхности контакта в паре трения:</p>
Автосервис и фирменное обслуживание автомобилей	7	9		ПК-5.3	<p>1. Какие явления происходят с новым автомобилем при пробеге первой тысячи километров?</p> <ol style="list-style-type: none"> 1) Интенсивное прирабатывание трущихся поверхностей. 2) Уплотнение (утонение) прокладок между деталями. 3) Ослабление крепления деталей. 4) Все перечисленные.

				<p>2. Во время обкатки грузового автомобиля рекомендуется...</p> <ol style="list-style-type: none"> 1) не ездить по плохим дорогам. 2) не развивать скорость более 45 км/ч. 3) загружать автомобиль не более 80% от полной грузоподъемности. 4) соблюдать все перечисленные указания. <p>3. Несоблюдение правил обкатки ...</p> <ol style="list-style-type: none"> 1) обязательно ведет к появлению неисправностей в начальный период эксплуатации. 2) увеличивает вероятность появления неисправностей по окончании периода обкатки. 3) уменьшает эксплуатационные расходы во время этого периода. 4) не оказывает существенного влияния на продолжительность и экономичность последующей эксплуатации автомобиля. <p>4. Исправным считается автомобиль, у которого ...</p> <ol style="list-style-type: none"> 1) все параметры, характеризующие его техническое состояние, находятся в допустимых пределах. 2) большинство параметров, влияющих на безопасность, находятся в допустимых пределах. 3) в допустимых пределах находятся параметры, непосредственно влияющие на производительность. 4) нормально работает двигатель и органы управления. <p>5. Работоспособный автомобиль ...</p> <ol style="list-style-type: none"> 1) во всех случаях является исправным. 2) может быть исправным или неисправным. 3) может иметь неисправности не влияющие на БДД. 4) один агрегат может быть неисправным. <p>6. Неисправным является автомобиль, у которого ...</p> <ol style="list-style-type: none"> 1) хотя бы один параметр вышел за допустимые пределы. 2) большинство параметров вышло за допустимые пределы. 3) не соответствуют норме только параметры, влияющие на безопасность. 4) один агрегат может быть неисправным. <p>7. Диагностированием называется процесс...</p> <ol style="list-style-type: none"> 1) выявления дефектов, влияющих на безопасность движения. 2) определения технического состояния агрегатов, систем и механизмов. 3) выявления и устранения неисправностей и отказов. 4) устранения неисправностей, влияющих на безопасность. <p>8. Диагностирование...</p> <ol style="list-style-type: none"> 1) является неотъемлемой частью системы технического обслуживания и ремонта автомобиля. 2) служит только для уточнения потребности в текущем ремонте. 3) непосредственно не связано с системой технического обслуживания. 4) предназначено только для выявления качества технического обслуживания и ремонта. <p>9. В результате диагностирования техническое состояние автомобиля</p> <p>10. Что дает своевременное диагностирование?</p> <p>11. Ежедневное обслуживание выполняется...</p> <p>12. Периодичность какого из указанных ниже видов технического обслуживания не зависит от пробега автомобиля?</p> <p>13. Для каких видов технического обслуживания периодичность измеряется в километрах пробега?</p> <p>14. Какой вид технического обслуживания имеет, наименьшую трудоемкость?</p>
--	--	--	--	--

					15. Какие виды технического обслуживания включают операции по поддержанию надлежащего вида автомобиля?
Организация ремонта автомобилей в современных условиях	7	7		ПК-5.3	
Технология и организация фирменного обслуживания	5	7		ПК-5.3	<p>1. Сколько категорий условий эксплуатации подвижного состава автомобильного транспорта используется в сфере эксплуатации?</p> <p>a) 3; b) 4; c) 5; d) 6; e) 7.</p> <p>2. Какие параметры агрегатов и систем автомобиля выбирают в качестве диагностических?</p> <p>a) геометрические; b) электрические; c) интегральные (выходные); d) параметры сопутствующих процессов; e) все указанные.</p> <p>3. Назовите все диагностические нормативы?</p> <p>начальный, средний, максимальный;</p> <p>a) начальный, допустимый, предельный; номинальный; b) начальный, допустимый, максимальный; c) конструктивный и технологический; d) конструктивный и эксплуатационный.</p> <p>4. Степень отклонения эксплуатационных свойств автомобиля от заданного уровня характеризует его:</p> <p>a) надёжность; b) долговечность; c) безотказность; d) техническое состояние; e) ресурс.</p> <p>5. Какими показателями характеризуется безотказность автомобиля?</p> <p>a) вероятностью безотказной работы; b) средней наработкой до отказа; c) интенсивностью отказов; d) параметром потока отказов; e) всеми перечисленными.</p> <p>6. Значение параметра, соответствующего состоянию механизма, при котором его дальнейшая эксплуатация возможна и допустима без восстановления до следующего контроля</p> <p>7. Значение параметра, соответствующего такому состоянию механизма, при котором его дальнейшая эксплуатация недопустима</p> <p>8. Качественная и количественная мера, характеризующая состояние системы, механизма, элемента и процесса в целом это</p> <p>9. Контрольный осмотр двигателя позволяет выявить.....</p> <p>10. Когда проводится контрольный осмотр двигателя?</p>
Организация дилерской и	5	7		ПК-5.3	1. приемка товаров по качеству выборочным методом осуществляется на основании

торговой деятельности предприятий автосервиса					<p>a) по инициативе материально – ответственного лица</p> <p>b) если это предусмотрено договором, стандартами, техническими условиями</p> <p>c) по указанию руководителя предприятия.</p> <p>2. товары в транспортной таре, доставляемые в оптовое предприятие в контейнерах, принимаются по количеству мест или массе брутто</p> <p>a) в момент вскрытия контейнера</p> <p>b) в момент доставки контейнера</p> <p>c) не позже 24 часов с момента получения контейнера</p> <p>3. уровень механизации складских работ при общем объеме работ на складе, равном 600 т, и объеме механизированных работ, равном 200 т, составляет:</p> <p>a) 35%</p> <p>b) 33%</p> <p>c) 30%</p> <p>d) 37%</p> <p>4. важнейшим принципом организации складского технологического процесса является:</p> <p>a) сокращение длительности выполнения отдельных операций</p> <p>b) уменьшение затрат на перемещение грузов</p> <p>c) создание удобной укладки и размещения товаров</p> <p>d) плановость и ритмичность.</p> <p>5. важнейшим принципом организации складского технологического процесса является:</p> <p>a) сокращение длительности выполнения отдельных операций</p> <p>b) уменьшение затрат на перемещение грузов</p> <p>c) создание удобной укладки и размещения товаров</p> <p>d) эффективное использование средств труда</p> <p>6. Значение параметра, соответствующего состоянию механизма, при котором его дальнейшая эксплуатация возможна и допустима без восстановления до следующего контроля</p> <p>7. Значение параметра, соответствующего такому состоянию механизма, при котором его дальнейшая эксплуатация недопустима</p> <p>8. Качественная и количественная мера, характеризующая состояние системы, механизма, элемента и процесса в целом это</p> <p>9. Контрольный осмотр двигателя позволяет выявить.....</p> <p>10. Когда проводится контрольный осмотр двигателя?</p>
---	--	--	--	--	---

Ключи к заданиям:

Дисциплина	Семестр изучения			Шифр индикатора	Ключи к заданиям
	ОФО	ЗФО	ОЗФО		
Техническая эксплуатация транспортных и транспортно-технологических машин	6,7,8	7,9		ПК-5.1	<p>9. 1</p> <p>10. 2</p> <p>11. представляет собой отношение числа дней нахождения автомобилей к календарному числу дней за этот период или долю календарного времени, в течении которого автомобиль осуществлял транспортную работу;</p> <p>12. ручная мойка;</p> <p>49. 1</p>

					<p>50. 4</p> <p>51. трудоемкость ТО и ТР в зависимости от количества обслуживаемых и ремонтируемых автомобилей на АТП и количества технологически совместимых групп подвижного состава;</p> <p>52. Кратны ТО-1.</p> <p>85. 3</p> <p>86. коэффициенту технической готовности.</p>
Техническая эксплуатация транспортных и транспортно-технологических машин	6,7,8	7,9		ПК-5.2	<p>13. 1</p> <p>14. 2</p> <p>15. категорию условий эксплуатации;</p> <p>16. Тип и модификацию подвижного состава;</p> <p>53. 1</p> <p>54. 4</p> <p>55. Химмотологическая карта</p> <p>56. Технологическая карта.</p> <p>87. 1</p> <p>88. постоянный и переменный;</p>
Автосервис и фирменное обслуживание автомобилей	7	9		ПК-5.2	<p>1-4; 2-2;3-1;4-3;5-3;6-2;7-4;8-3; 9- Для легковых; 10- планом-графиком; 11- Стаж работы водителя и выполненная транспортная работа; 12- Старший механик; 13- по потребности в зависимости от его технического состояния; 14- как при ремонте автомобиля в целом, так и при ремонте отдельных узлов и агрегатов; 15- авторемонтных заводах.</p>
Технология и организация фирменного обслуживания	5	7		ПК-5.2	<p>1. b</p> <p>2. c</p> <p>3. a</p> <p>4. a</p> <p>5. b</p> <p>6. режущего и царапающего действия твёрдых частиц</p> <p>7. для определения технического состояния</p> <p>8. перед ТО-2 и ТР</p> <p>9. перед ТО-1</p> <p>10. Номинальное</p>
Организация дилерской и торговой деятельности	5	7		ПК-5.2	<p>1. a</p> <p>2. c</p>

предприятий автосервиса					3. б 4. а 5. а 6. режущего и царапающего действия твёрдых частиц 7. для определения технического состояния 8. перед ТО-2 и ТР 9. перед ТО-1 10. Номинальное
Техническая эксплуатация транспортных и транспортно-технологических машин	6,7,8	7,9		ПК-5.3	17. 2 18. 1 19. Природно-климатические условия; 20. продолжительность простоя в ТО и ремонте в зависимости от пробега с начала эксплуатации; 57. 4 58. 3 59. норма-ч; 60. сверху (не более какого-то значения); 89. 4 90. Период нормальной эксплуатации.
Автосервис и фирменное обслуживание автомобилей	7	9		ПК-5.3	1-4;2-4;3-2;4-1;5-2;6-1;7-2;8-1; 9- остается неизменным; 10- Все выше перечисленное; 12- после работы на линии; 13- СО; 13-ТО-1;14-ЕО;15-все виды ТО.
Организация ремонта автомобилей в современных условиях	7	7		ПК-5.3	
Технология и организация фирменного обслуживания	5	7		ПК-5.3	1. с 2. а 3. а 4. е 5. б 6. Допустимое 7. Предельное 8. Параметр 9. Очевидные дефекты без применения диагностических средств 10. При каждом ТО
Организация дилерской и торговой деятельности предприятий автосервиса	5	7		ПК-5.3	1. б 2. а 3. б 4. а 5. а 6. Допустимое

					7. Предельное 8. Параметр 9. Очевидные дефекты без применения диагностических средств 10. При каждом ТО
--	--	--	--	--	--

Для каждой компетенции ФОС сохраняется отдельным файлом.

Имя файла: код ООП_профиль*_код компетенции

* профиль писать сокращенно (не более 10 символов)

**** Количество заданий по каждой компетенции не менее 60**

**** Должно выполняться требование по соотношению заданий закрытого и открытого типа 50/50 (закрытого типа – тесты; открытого типа – вопросы, задачи, расчетные и ситуационные задачи, кейсы и т.д.)**

ОЦЕНОЧНЫЕ МАТЕРИАЛЫ ДЛЯ ПРОВЕРКИ СФОРМИРОВАННОСТИ КОМПЕТЕНЦИИ

Направление подготовки/специальность:

Код	23.03.03
Название	Эксплуатация транспортно-технологических машин и комплексов
Направленность/профиль	
Шифр компетенции	ПК-6
Название компетенции	Способен реализовывать в условиях организации технологические процессы технического обслуживания и ремонта транспортных и транспортно-технологических машин

Индикаторы достижения компетенции:

Шифр индикатора	ПК-6.1
Наименование индикатора	Разработка и реализация технологических процессов технического обслуживания и ремонта транспортных и транспортно-технологических машин в соответствии с особенностями производственной деятельности организации
Шифр индикатора	ПК-6.2
Наименование индикатора	Мониторинг и анализ информации о новых конструкциях узлов, агрегатов и систем транспортных и транспортно-технологических машин и методов обеспечения заданного уровня параметров технического состояния
Шифр индикатора	ПК-6.3
Наименование индикатора	Способен оценивать качество применяемых в технологических процессах технического обслуживания и ремонта эксплуатационных и конструкционных материалов

Формирование компетенции:

Дисциплина	Семестр изучения			Шифр индикатора	Задания (тесты, вопросы, задачи, расчетные и ситуационные задачи, кейсы и т.д.)**
	ОФО	ЗФО	ОЗФО		
Основы технологии производства и ремонта транспортных и транспортно-технологических машин и оборудования	6	7		ПК-6.1	
Технологические процессы технического обслуживания и ремонта транспортных и транспортно-технологических машин и оборудования	8	9		ПК-6.1	1. Привод турбокомпрессора осуществляется от: А) электроэнергии; Б) карданной передачи; В) распределительного вала; Г) энергии отработавших газов. 2. В каком случае работает гидроусилитель рулевого управления? А) при прямолинейном движении автомобиля; Б) при небольших сопротивлениях повороту; В) при больших сопротивлениях повороту. 3. Для чего предназначен всережимный регулятор дизельного автомобильного двигателя? А) для облегчения запуска двигателя; Б) для поддержания заданного его скоростного режима;

				<p>В)для обеспечения работы двигателя на малых оборотах.</p> <p>4.Что означает колесная формула 6х4?</p> <p>А)грузоподъемность 6 тонн;</p> <p>Б)количество колес-6 и запасных-4;</p> <p>В)грузоподъемность на грунтовых дорогах 4 тонны, на шоссе 6 тонн;</p> <p>Г)автомобиль имеет 6 колес в том числе 4 ведущих.</p> <p>5.Как называются точки, в которых скорость поршня равна нулю и он достигает крайних положений при своем движении?</p> <p>А)мертвые точки;</p> <p>Б)крайние точки;</p> <p>В)крайние положения.</p> <p>6.Какие преимущества имеет V- образный двигатель перед рядным?</p> <p>7.Какой двигатель имеет большую степень сжатия?</p> <p>8.При каком такте коленчатый вал получает энергию от поршня?</p> <p>9.Где происходит смесеобразование в дизельном двигателе?</p> <p>10.Последовательность тактов рабочего цикла четырехтактного карбюраторного двигателя выглядит:</p>	
Электротехника и электрооборудование транспортных и транспортно-технологических машин и оборудования	6	6		ПК-6.2	
Конструкция и эксплуатационные свойства транспортных и транспортно-технологических машин и оборудования	6	6		ПК-6.2	
Основы инженерного творчества	6	7		ПК-6.2	<p>51. Метод познания, при котором происходит перенос значения, полученного в ходе рассмотрения какого-либо одного объекта, на другой, менее изученный и в данный момент изучаемый:</p> <p>a) Наблюдение</p> <p>b) Эксперимент</p> <p>c) Аналогия</p> <p>d) Синтез</p> <p>52. Метод научного познания, основанный на изучении каких-либо объектов посредством их моделей:</p> <p>a) Моделирование</p> <p>b) Аналогия</p> <p>c) Эксперимент</p> <p>d) Синтез</p> <p>53. Метод научного познания, который заключается в переходе от некоторых общих посылок к частным результатам-следствиям:</p> <p>a) Анализ</p> <p>b) Синтез</p> <p>c) Индукция</p> <p>d) Дедукция</p> <p>54. Какие науки направлены на получение новых знаний об основных закономерностях строения, функционирования и развития человека, общества, окружающей среды?</p>

				<p>a) прикладные науки b) фундаментальные науки c) технические науки d) естественные науки</p> <p>55. Какие науки направлены на применение новых знаний для достижения практических целей и решения конкретных задач? a) прикладные науки a. фундаментальные науки b. технические науки c. естественные науки</p> <p>56. Формулировка предварительных выводов, их апробирование и уточнение происходит на _____ этапе научного исследования.</p> <p>57. Обоснование заключительных выводов и практических рекомендаций происходит на _____ этапе научного исследования.</p> <p>58. Внедрение результатов исследования в практику происходит на _____ этапе научного исследования.</p> <p>59. Проблема научного исследования – это...</p> <p>60. Объект научного исследования – это...</p>
Основы научных исследований на автомобильном транспорте	6	7	ПК-6.2	<p>81. Отметьте правильные утверждения об ИНИОН a) монотематичный орган НТИ b) всероссийский орган НТИ c) орган-депозитарий</p> <p>82. ИНИОН издает a) вторичные издания b) книги c) журналы</p> <p>83. Фонд ИНИОН содержит a) только опубликованные источники b) только неопубликованные источники c) опубликованные и неопубликованные источники</p> <p>84. ВНИЦентр a) политематичный орган НТИ b) низовой орган НТИ c) хранилище неопубликованных источников НТИ</p> <p>85. ВИНТИ a) региональный орган НТИ b) орган НТИ с фондом информации по естественным, точным наукам и технике c) орган-депозитарий</p> <p>86. В заключении выступления оратор НЕ должен использовать фразу...</p> <p>87. «Каждая мысль в процессе данного рассуждения должна иметь одно и то же определенное, устойчивое содержание» - этот закон логики называется...</p> <p>88. «Из двух противоречащих высказываний в одно и то же время и в одном и том же отношении одно непременно истинно» - этот закон логики называется...</p> <p>89. «Две противоположные мысли об одном и том же предмете, взятом в одно и то же время и в одном и том же отношении, не могут быть одновременно истинными» - этот закон логики называется...</p> <p>90. «Всякая правильная мысль должна быть обоснована другими мыслями, истинность которых доказана» - этот закон логики называется...</p>

Техническая эксплуатация автомобилей, оборудованных компьютерными системами	5	9		ПК-6.2	<p>41 Для диагностирования двигателя по концентрации продуктов износа в картерном масле применяют метод:</p> <p>а) химического анализа б) спектрального анализа в) молекулярного анализа г) диагностических таблиц</p> <p>42. При диагностировании двигателя по концентрации продуктов износа в картерном масле повышенное содержание частиц меди может быть следствием износа:</p> <p>а) поршней б) поршневых колец в) втулок (распределителя зажигания, топливного насоса и масляного насоса) г) подшипников распределительного вала; топливного насоса</p> <p>43. Каковы наиболее вероятные последствия при обрыве или пробуксовке ремня привода вентилятора:</p> <p>44. Термостат считается исправным, если при прогреве двигателя до температуры охлаждающей жидкости +80°С шланг, соединяющий патрубок термостата с верхним бачком радиатора:</p> <p>45. При диагностировании двигателя по концентрации продуктов износа в картерном масле повышенное содержание частиц железа может быть следствием износа:</p> <p>а) поршней б) поршневых колец в) втулок (распределителя зажигания, топливного насоса и масляного насоса) г) подшипников распределительного вала; топливного насоса</p> <p>46. При диагностировании двигателя по концентрации продуктов износа в картерном масле повышенное содержание частиц алюминия может быть следствием износа:</p> <p>а) поршней б) поршневых колец в) втулок (распределителя зажигания, масляного насоса) г) подшипников распределительного вала</p> <p>47. Каковы наиболее вероятные последствия неисправности системы питания дизельного двигателя при снижении давления впрыска топлива:</p> <p>48. Какая из перечисленных неисправностей не может быть причиной снижения давления впрыска топлива:</p> <p>49. Нагар является характерным загрязнением таких деталей, как:</p> <ol style="list-style-type: none"> 1. Поршень. 2. Клапан. 3. Распылитель форсунки. 4. Все указанные. <p>50. Неплотное прилегание запорной иглы форсунки к распылителю ведет:</p>
Современные перспективы электроники в автомобилестроении	4	6		ПК-6.2	
Конструкция и эксплуатационные свойства транспортных и транспортно-технологических машин и оборудования	6	6		ПК-6.3	
Эксплуатационные материалы	4	6		ПК-6.3	1. По своей природе нефть состоит на из углерода.

				<p>1.35...40 %; 2.55...60 %; 3.83...87 %; 4.95...100 %.</p> <p>2.Какой способ переработки нефти предусматривает переработку сырья при температуре 500...540 °С и давлении 2...5 МПа.</p> <p>1.Физический; 2.термический крекинг; 3.каталитический крекинг; 4.каталитический риформинг.</p> <p>3.Бесцветная жидкость (смесь углеводородов) с пределами кипения 40...205 °С и плотностью 700...780 кг/м³ называется</p> <p>1.бензином; 2.дизельным топливом; 3.керосином; 4.ацетоном.</p> <p>4.Детонация – это</p> <p>1.процесс самопроизвольного воспламенения топлива; 2.нормальное горение; 3.процесс перехода тепловой энергии в механическую; 4.горение топлива с малым выделением тепла. 5.Применение на двигателях бензина с октановым числом, меньшим требуемого,</p> <p>1.незначительно увеличивает расход бензина и мощность ДВС; 2.не сказывается на работе ДВС; 3.ведет к возникновению детонации в цилиндрах; 4.приводит к снижению крутящего момента.</p> <p>6.Склонность бензина к накоплению кислот веществ (стабильность) оценивается..... периодом, который характеризует способность горючего сохранять неизменный состав при правильных условиях перевозки, хранения и использования.</p> <p>1.индукционным; 2.стабилизационным; 3.активным; 4.нефтяным.</p> <p>7.Выпускаемые марки отечественного бензина в зависимости от периодов времени и климатических зон применения.....</p> <p>1.бывают зимнего и летнего видов; 2.бывают арктического, зимнего и летнего видов; 3.бывают зимнего летнего и всесезонного видов; 4.не разделяются на виды.</p> <p>8.Эксплуатационные свойства: самовоспламеняемость и смесеобразование; низкотемпературные свойства; фильтруемость; нагарообразующая способность; коррозионные свойства, характеризуют</p> <p>1.моторные масла; 2.бензин; 3.дизельное топливо; 4.пластичные смазки.</p>
--	--	--	--	---

					<p>9.Цетановое число - это</p> <p>1.показатель самовоспламеняемости дизельного топлива, численно равный объемному проценту цетана в эталонной смеси, которая в условиях испытания равноценна по самовоспламеняемости эталонному топливу;</p> <p>2.процентное содержание цетана в испытуемом дизельном топливе;</p> <p>3.показатель качества дизельного топлива, по которому судят о соответствии его международным стандартам;</p> <p>4.температурная характеристика топлива.</p> <p>10.Цетановое число дизельного топлива должно быть.....</p> <p>1.не менее 40;</p> <p>2.не менее 45;</p> <p>3.не менее 50;</p> <p>4.не менее 60.</p> <p>11.Низкотемпературные свойства дизельного топлива стандартами оцениваются температурой</p> <p>12.Температура застывания дизельного топлива – это.....</p> <p>13.При отсутствии зимнего («З») и арктического («А») товарных дизельных топлив допускается разбавление летнего («Л») и зимнего топлив</p> <p>14.Преимуществами газообразных топлив не является.....</p> <p>15.Назначение смазочных материалов, используемых в различных машинах и механизмах – это</p> <p>16.Смазывающие, вязкостные, антиокислительные, моющие, антикоррозионные и низкотемпературные свойства характеризуют свойства моторных масел</p> <p>17.С повышением давления вязкость масла</p> <p>18.Индекс вязкости (ИВ), оценивающий вязкостно-температурные свойства масел, является условным показателем, характеризующим</p> <p>19.Свойство моторного масла препятствовать слипанию углеродистых частиц и удерживать их в состоянии устойчивой суспензии называют</p> <p>20.Оценку коррозионной стойкости производят по кислотному числу, которое для свежих масел не превышает мг КОН на 1 г масла. В коррозионном отношении эта концентрация практически не опасна.</p>
Технология конструкционных материалов	3	6		ПК-6.3	
Технология машиностроения	3	6		ПК-6.3	

Ключи к заданиям:

Дисциплина	Семестр изучения			Шифр индикатора	Ключи к заданиям
	ОФО	ЗФО	ОЗФО		
Основы технологии производства и ремонта транспортных и транспортно-технологических машин и оборудования	6	7		ПК-6.1	
Технологические процессы технического обслуживания и ремонта транспортных и транспортно-технологических машин и оборудования	8	9		ПК-6.1	1-в,2-б,3-б,4-г,5-а, 6-компактность и увеличенная жесткость КВ,7-дизельный, 8-расширение, 9-в цилиндре двигателя, 10-Впуск, сжатие, рабочий ход, выпуск

Электротехника и электрооборудование транспортных и транспортно-технологических машин и оборудования	6	6		ПК-6.2	
Конструкция и эксплуатационные свойства транспортных и транспортно-технологических машин и оборудования	6	6		ПК-6.2	
Основы инженерного творчества	6	7		ПК-6.2	51. с 52. а 53. d 54. b 55. а 56. исследовательском (втором) 57. исследовательском (втором) 58. заключительном (третьем) 59. то, что предстоит открыть, доказать, нечто неизвестное в науке 60. источник информации, необходимой для исследования
Основы научных исследований на автомобильном транспорте	6	7		ПК-6.2	81 b 82 с 83 с 84 а 85 b 86 «Извините, что отнял у вас время» 87 закон тождества 88 закон исключенного третьего 89 закон противоречия 90 закон достаточного основания
Техническая эксплуатация автомобилей, оборудованных компьютерными системами	5	9		ПК-6.2	41. в 42. г 43. Перегрев двигателя. 44. Остается холодным, а после полного прогрева двигателя температура шланга соответствует температуре охлаждающей жидкости. 45. в 46. б 47. Трудность пуска двигателя. 48. Увеличение диаметра отверстий распылителя форсунки вследствие износа. 49. 4 50. К ухудшению распыления дизельного топлива в камере сгорания, К повышенному расходу топлива, К появлению дымного выхлопа.
Современные перспективы электроники в автомобилестроении	4	6		ПК-6.2	
Конструкция и эксплуатационные свойства транспортных и транспортно-	6	6		ПК-6.3	

технологических машин и оборудования					
Эксплуатационные материалы	4	6		ПК-6.3	1-3;2-2;3-1;4-1;5-3;6-1;7-1;8-3;9-1;10-2; 11- помутнения и застывания; 12- температура полной потери подвижности; 13- керосином; 14-.*некоторое снижение мощности двигателя в сравнении с использованием бензина; 15-снижение износа трущихся деталей и уменьшение затрат энергии на преодоление трения; отвод тепла от нагреваемых поверхностей; очистка от накапливающихся продуктов износа и механических примесей; 16- эксплуатационные; 17- не изменяется; 18- степень изменения вязкости масла в зависимости от температуры; 19- детергентно — диспергирующим; 20-0,4.
Технология конструкционных материалов	3	6		ПК-6.3	
Технология машиностроения	3	6		ПК-6.3	

Для каждой компетенции ФОС сохраняется отдельным файлом.

Имя файла: код ООП_профиль*_код компетенции

* профиль писать сокращенно (не более 10 символов)

** **Количество заданий по каждой компетенции не менее 60**

** **Должно выполняться требование по соотношению заданий закрытого и открытого типа 50/50 (закрытого типа – тесты; открытого типа – вопросы, задачи, расчетные и ситуационные задачи, кейсы и т.д.)**

ОЦЕНОЧНЫЕ МАТЕРИАЛЫ ДЛЯ ПРОВЕРКИ СФОРМИРОВАННОСТИ КОМПЕТЕНЦИИ

Направление подготовки/специальность:

Код	23.03.03
Название	Эксплуатация транспортно-технологических машин и комплексов
Направленность/профиль	
Шифр компетенции	ПК-7
Название компетенции	Способен оценивать правильность применения персоналом организации, эксплуатирующей транспортные и транспортно-технологические машины технологического оборудования и операционно-постовых карт в соответствии с категориями и особенностями конструкции транспортных и транспортно-технологических машин

Индикаторы достижения компетенции:

Шифр индикатора	ПК-7.1
Наименование индикатора	Участствует в сборе исходных материалов, необходимых для разработки планов и технологий технического обслуживания и ремонта транспортных и транспортно-технологических машин, разрабатывает годовые планы технического обслуживания и ремонта транспортных и транспортно-технологических машин в организации
Шифр индикатора	ПК-7.2
Наименование индикатора	Участствует в разработке или корректировке технологических карт на различные виды технического обслуживания и ремонта транспортных и транспортно-технологических машин
Шифр индикатора	ПК-7.3
Наименование индикатора	Осуществляет учет выполненных работ, потребление материальных ресурсов, трудовые затраты и общие затраты на ремонт и техническое обслуживание транспортных и транспортно-технологических машин

Формирование компетенции:

Дисциплина	Семестр изучения			Шифр индикатора	Задания (тесты, вопросы, задачи, расчетные и ситуационные задачи, кейсы и т.д.)**
	ОФО	ЗФО	ОЗФО		
Технологические процессы технического обслуживания и ремонта транспортных и транспортно-технологических машин и оборудования	8	9		ПК-7.1	1. Как называется прибор жидкостной системы охлаждения двигателя для отвода теплоты окружающей среде? А) рубашка блок-картера; Б) вентилятор; В) центробежный насос; Г) радиатор. 2. Когда рекомендуется проверять уровень масла в картере двигателя? А) сразу после пуска двигателя; Б) при работе двигателя под нагрузкой; В) через несколько минут после остановки двигателя. 3. Что применяют в качестве фильтрующего элемента в фильтре тонкой очистки масла? А) ленточно-бумажные пакеты; Б) набор пластинок с малым расстоянием между ними; В) мелкоячеистую сетку. 4. К чему приводит несоблюдение величин развала и схождения колес?

				<p>А)повышенному износу шин. Б)затрудняет управление автомобилем; В)оба ответа правильные. 5.Как называется шина, в которой сжатый воздух непосредственно заполняет покрышку? А)специальная; Б)бескамерная; В)камерная. 6. Продолжительность работы изделия до отказа называется... - наработкой. 7.Нарботка изделия до предельного состояния, оговоренного технической документацией, называется... 8. Определение механического состояния автомобилей, их агрегатов и узлов без разборки называется... 9.Доработка законченного изделия за пределами завода-изготовителя с целью придания ему индивидуальных черт или улучшения характеристик называется... 10.Прибор для определения динамической или кинематической вязкости вещества называется...</p>
Технологические процессы технического обслуживания и ремонта транспортных и транспортно-технологических машин и оборудования	8	9	ПК-7.2	<p>1.Какой вал отсутствует в КПП? А)ведущий; Б)ведомый; В)карданный; Г)промежуточный. 2.Для чего предназначено сцепление? А)для разъединения и соединения двигателя и КПП; Б)для изменения скорости движения автомобиля; В)для изменения крутящего момента двигателя. 3.На современных автомобилях устанавливают генераторы какого тока? А)переменного; Б)постоянного; В)импульсного. 4.Рабочая смесь, из какого бензина допускает максимальную степень сжатия? А)АИ-80; Б)АИ-92; В)АИ-95; Г)АИ-98. 5.Как поступает топливо из бака к карбюратору? А)подается топливным насосом высокого давления; Б)подается топливным насосом; В)самотеком. 6.Ремонт, производимый при общем ухудшении технического состояния и исчерпании ресурса работоспособности автомобиля (прицепа, полуприцепа) или агрегата, с целью восстановления указанного ресурса до величин, соответствующих установленным нормативам называется... 7.Показатель, характеризующий затраты рабочего времени на выполнение элемента работы (операции, перехода и т.д.) или всего ТП в целом называется... 8.Метод ремонта, при котором неисправные агрегаты заменяются новыми или заранее отремонтированными называется ... - агрегатным.</p>



					<p>9. Пост, на котором возможно выполнение нескольких видов типовых работ технического обслуживания и ремонта называется.... - универсальным.</p> <p>10. Пост, на котором реализуется типовой технологический процесс определенного вида называется... - специализированным</p>
Экономика отрасли	3,4	4		ПК-7.3	<p>121. Источник финансирования затрат на производство и реализацию продукции:</p> <p>а) прибыль по норме до налогообложения б) средства целевых бюджетных фондов в) балансовая прибыль г) выручка от реализации продукции</p> <p>122. Затраты на управление и организацию производства:</p> <p>а) прямые б) косвенные в) переменные г) постоянные д) по обслуживанию оборудования</p> <p>123. Характеристика издержек в долгосрочном периоде:</p> <p>а) все являются переменными б) все являются постоянными в) переменные растут быстрее, чем постоянные г) постоянные растут быстрее, чем переменные д) все выступают как альтернативные</p> <p>124. Расходы будущих периодов – это издержки:</p> <p>а) в будущем периоде и подлежащие включению в себестоимость продукции в будущем периоде б) произведенные в текущем периоде, но подлежащие включению в себестоимость продукции в будущих периодах в) произведенные в текущем периоде и подлежащие включению в себестоимость продукции в текущем период г) предполагаемые в будущем периоде, но включенные в себестоимость в текущем</p> <p>125. Затраты, группируемые по экономическим элементам:</p> <p>а) топливо и энергия на технологические цели, основная заработная плата производственных рабочих, материальные затраты б) амортизация основных фондов, подготовка и освоение производства, оплата труда, топливо и энергия на технологические цели в) оплата труда, амортизация основных фондов, прочие затраты, материальные затраты, отчисления на социальные нужды г) материальные и финансовые</p> <p>126. Классификация затрат по статьям калькуляции и элементам затрат – это:</p> <p>а) расходы на подготовку и освоение производства б) начисление дополнительной заработной платы производственным рабочим в) определение общей величины материальных затрат для производства продукции г) определение доли затрат на уплату труда в себестоимости продукции д) определение доли цеховой и производственной себестоимости продукции</p> <p>127. На автомобильном транспорте различают:</p> <p>а) индивидуальную и отраслевую себестоимость б) полную и неполную</p>

				<p>в) производственную и отраслевую</p> <p>128. К операционным доходам и расходам не относятся:</p> <p>а) проценты по суммам средств, числящихся на банковских депозитных счетах предприятия,</p> <p>б) проценты по кредитам,</p> <p>в) присужденные или признанные должником штрафы, пени, неустойки,</p> <p>г) доходы (расходы) от участия в прибылях других организаций,</p> <p>д) доходы, связанные с продажей или арендой имущества предприятия</p> <p>129. К внереализационным доходам и расходам не относятся:</p> <p>а) суммы кредиторской и депонентской задолженности, по которой истек срок исковой давности</p> <p>б) проценты по кредитам</p> <p>в) суммы, поступившие на погашение дебиторской задолженности, списанной в прошлые годы в убыток как безнадежной</p> <p>г) присужденные или признанные должником штрафы, пени, неустойки</p> <p>д) убытки от списания безнадежной дебиторской задолженности</p> <p>130. Валовая прибыль представляет собой:</p> <p>а) часть валового дохода предприятия, которая остается после вычета всех обязательных расходов</p> <p>б) показатель, характеризующий конечный результат производственной или коммерческой деятельности предприятия</p> <p>в) величина дохода, используемого на развитие производства</p> <p>131. По экономическому содержанию лизинг относится к:</p> <p>а) прямым инвестициям</p> <p>б) портфельным инвестициям</p> <p>в) косвенным инвестициям</p> <p>132. Лизинговые платежи относятся:</p> <p>а) к прибыли лизингополучателя</p> <p>б) к внереализационным доходам лизингополучателя</p> <p>в) на себестоимость продукции (работ, услуг) лизингополучателя</p> <p>133. Финансовый лизинг характеризуется тем, что:</p> <p>а) срок, на который техника передается во временное пользование, по продолжительности равен сроку ее службы</p> <p>б) срок, на который техника передается во временное пользование, по продолжительности больше срока ее службы</p> <p>в) срок, на который техника передается во временное пользование, по продолжительности меньше срока ее службы</p> <p>134. При оперативном лизинге имущество используется в течение времени:</p> <p>а) которое меньше срока экономической службы этого имущества</p> <p>б) которое больше срока экономической службы этого имущества</p> <p>в) которое равно сроку экономической службы этого имущества</p> <p>135. К методам начисления лизинговых платежей не относят:</p> <p>а) метод «с фиксированной общей суммой»</p> <p>б) метод «с авансом»</p> <p>в) метод «минимальных платежей»</p> <p>г) метод «максимальных платежей»</p> <p>136. Метод «с фиксированной общей суммой» предполагает, что:</p> <p>а) лизингополучатель при заключении договора выплачивает лизингодателю аванс, а</p>
--	--	--	--	--

				<p>остальная часть (за минусом аванса) уплачивается в течение срока действия договора</p> <p>б) общая сумма платежей начисляется равными долями в течение всего срока договора в соответствии с согласованной сторонами периодичностью</p> <p>в) платежи увеличиваются по мере уменьшения срока действия договора</p> <p>137. Метод «с авансом» предполагает, что:</p> <p>а) в общую сумму платежей включаются суммы всех дополнительных услуг, а также стоимость выкупаемого имущества, если выкуп предусмотрен договором</p> <p>б) общая сумма платежей начисляется равными долями в течение всего срока договора в соответствии с согласованной сторонами периодичностью</p> <p>в) лизингополучатель при заключении договора выплачивает лизингодателю аванс, а остальная часть (за минусом аванса) уплачивается в течение срока действия договора, как при начислении платежей с фиксированной суммой</p> <p>138. Метод «минимальных платежей» предполагает, что:</p> <p>а) в общую сумму платежей включаются суммы всех дополнительных услуг, а также стоимость выкупаемого имущества, если выкуп предусмотрен договором</p> <p>б) общая сумма платежей начисляется равными долями в течение всего срока договора в соответствии с согласованной сторонами периодичностью</p> <p>в) лизингополучатель при заключении договора выплачивает лизингодателю аванс, а остальная часть (за минусом аванса) уплачивается в течение срока действия договора, как при начислении платежей с фиксированной суммой</p> <p>139. Под инвестиционной средой следует понимать:</p> <p>а) внутренние факторы развития производства, влияющие на инвестиционную активность</p> <p>б) совокупность экономических, политических, социальных, правовых, технологических и других условий, способствующих расширенному воспроизводству</p> <p>в) внешние факторы роста объема производства</p> <p>г) принципы формирования портфеля ценных бумаг</p> <p>140. Чистый дисконтированный доход как метод оценки инвестиций — это:</p> <p>а) разница между приведенным (дисконтированным) денежным доходом от реализованного инвестиционного проекта за определенный временной период и суммой дисконтированных текущих стоимостей всех инвестиционных затрат</p> <p>б) будущая стоимость денег с учетом меняющегося индекса инфляции</p> <p>в) приведенная стоимость предполагаемых денежных поступлений плюс стоимость ожидаемых наличных затрат</p> <p>141. Под внутренней нормой доходности следует понимать:</p> <p>а) отношения валовой прибыли к совокупным затратам</p> <p>б) стоимость коэффициента дисконтирования, при котором текущая приведенная будущих поступлений наличности инвестиций равна затратам на эти инвестиции</p> <p>в) коэффициент дисконтирования, отражающий превышение поступлений наличности затратам</p> <p>г) запас финансовой прочности предприятия, реализующего конкретный инвестиционный проект</p> <p>142. Индекс рентабельности, или доход на единицу затрат, определяется как:</p> <p>а) отношение суммы затрат на инвестицию к чистой прибыли</p> <p>б) норма прибыли на инвестицию</p> <p>в) общая рентабельность инвестиционного проекта</p> <p>г) отношение настоящей стоимости денежных поступлений к сумме затрат на инвестицию</p> <p>143. Средняя норма прибыли на инвестицию определяется как отношение:</p> <p>а) среднегодового объема валовой прибыли к общим затратам на инвестицию с учетом</p>
--	--	--	--	---

				<p>временной стоимости денег и инфляционных процессов</p> <p>б) среднегодовой или среднемесячной валовой прибыли к чистым затратам на инвестицию без принятия во внимание временной стоимости денег и динамики инфляции</p> <p>в) среднегодовой или среднемесячной чистой прибыли к общим затратам на инвестицию за рассматриваемый период</p> <p>г) среднегодовой валовой прибыли к чистым затратам на инвестицию с учетом временной стоимости денег и динамики инфляции</p> <p>144. Коэффициенты ликвидности применяются для:</p> <p>а) оценки способности предприятия выполнять свои долгосрочные обязательства</p> <p>б) оценки возможности предприятия выполнять свои краткосрочные обязательства</p> <p>в) определения возможностей предприятия платить по своим как долгосрочным, так и краткосрочным обязательствам</p> <p>г) оценки возможности предприятия выполнять свои долгосрочные обязательства</p> <p>145. Коэффициент финансовой устойчивости определяется как отношение:</p> <p>а) заемных средств к собственным средствам предприятия</p> <p>б) собственных средств предприятия и субсидий к заемным</p> <p>в) собственного капитала ко всему авансированному</p> <p>г) всего авансируемого капитала к собственному капиталу предприятия</p> <p>146. Коэффициент текущей ликвидности (коэффициент покрытия краткосрочных обязательств) определяется как отношение:</p> <p>а) текущих активов к текущим пассивам</p> <p>б) текущих пассивов к текущим активам</p> <p>в) заемных средств к общему объему капитализированных средств (сумме собственных средств и долгосрочных займов)</p> <p>г) суммы долгосрочных займов ко всем текущим активам</p> <p>147. Коэффициент платежеспособности рассчитывается как отношение:</p> <p>а) заемных средств (сумма долгосрочной и краткосрочной задолженности) к собственным средствам</p> <p>б) собственных средств ко всем заемным средствам</p> <p>в) заемного капитала ко всему авансированному капиталу</p> <p>г) собственных средств предприятия к заемным</p> <p>148. Из критериев оценки эффективности капиталовложений к динамическим не относятся:</p> <p>а) чистая приведенная стоимость</p> <p>б) внутренняя форма доходности</p> <p>в) учетная норма прибыли</p> <p>г) индекс рентабельности</p> <p>149. Если индекс доходности меньше единицы, то проект следует:</p> <p>а) принять</p> <p>б) отвергнуть</p> <p>в) рассмотреть при более удачных условиях</p> <p>150. Инвестиционная политика не определяет:</p> <p>а) среднесрочные цели инвестиционной деятельности</p> <p>б) долгосрочные цели инвестиционной деятельности</p> <p>в) основные пути достижения среднесрочных и долгосрочных целей инвестиционной деятельности</p> <p>г) капитализацию фирмы на долгосрочный период</p>
Эксплуатационные материалы	4	6	ПК-7.3	1. По эксплуатационным свойствам в зависимости от области применения масел стандарт

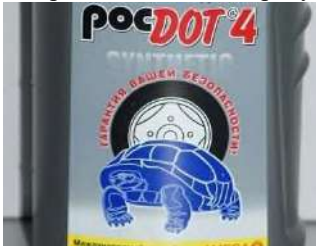
				<p>устанавливает..... групп, которые отличаются одна от другой количеством и эффективностью введенных присадок.</p> <ol style="list-style-type: none"> 1.пять; 2.шесть; 3.семь; 4.восемь. <p>2.По классификации SAE J-300 моторные масла, имеющие маркировку SAE 20 относятся к</p> <ol style="list-style-type: none"> 1.летним; 2.зимним; 3.всесезонным. <p>3.В соответствии с ГОСТ «Нефтепродукты отработанные. Общие технические условия» все отработанные нефтепродукты делятся на масла (найти неправильный ответ)</p> <ol style="list-style-type: none"> 1.моторные отработанные (ММО); 2.масла промышленные отработанные (МИО); 3.смеси нефтепродуктов отработанные (СНО); 4.масла синтетические отработанные (МСО). <p>4.Для регенерации отработанных моторных масел, в качестве одного из способов, физико-химический технологический процесс, который включает.....</p> <ol style="list-style-type: none"> 1.отстаивание, фильтрацию, отгон топливных фракций, центрифугирование, промывку водой, вакуумную перегонку и др.; 2.коагуляцию загрязнений поверхностно-активными веществами, или контактную очистку отбеливающими глинами, селективную очистку пропаном, фенолом, фурфуролом и др.; 3.обработку сернокислотными или щелочными растворами или гидрогенизационное воздействие; 4.отстаивание и отбеливание глинами. <p>5.Согласно ГОСТ трансмиссионные масла в зависимости от эксплуатационных свойств делятся</p> <ol style="list-style-type: none"> 1.на 3 группы - определяющих области их применения и на 3 класса - по вязкости; 2.на 5 групп - определяющих области их применения и на 4 класса – по вязкости; 3.на 7 групп - определяющих области их применения и на 6 классов - по вязкости; 4.на 8 групп - определяющих области их применения и на 9 классов - по вязкости. <p>6.Свойство, которое характеризует консистенцию (густоту) пластичной смазки по глубине погружения в нее конуса стандартных размеров и массы называют</p> <ol style="list-style-type: none"> 1.густотой; 2.твердостью; 3.пенетрацией; 4.плотностью. <p>7.По области применения пластичные смазки в соответствии с ГОСТ подразделяются на группы:.....(выбрать один неправильный ответ)</p> <ol style="list-style-type: none"> 1.антифрикционные; 2.консервационные; 3.эксплуатационные; 4.уплотнительные; <p>канатные.</p> <p>8.Отечественная промышленность не выпускает низкотемпературные охлаждающие жидкости для автомобильных двигателей марки.....</p> <ol style="list-style-type: none"> 1.«Антифриз»;
--	--	--	--	--

				<p>2.«Тосол»; 3.«Лена»; 4.«Нева». 9.Тормозная жидкость смесь касторового масла, получаемого из масляничной культуры клещевины, и бутилового спирта спирта. 1.ГТЖ-22М; 2.БСК; 3.«Нева»; 4.«Роса»; 5.«Томь». 10.Тормозные жидкости совместимы и при переходе от одной жидкости к другой не требуют тщательной промывки тормозной системы. 1.БСК и «Роса»; 2.«Роса» и «Нева»; 3.ГТЖ-22М и БСК; 4.БСК и «Нева». 11.Эксплуатационные жидкости АЖ – 12Т и МГП – 10 являются..... 12.Маркировка бензина «АИ-92» говорит о том, что ... 13.Маркировкой «SAE 20W-40» обозначается: 14.Маркировкой «SAE 20» обозначается: 15.В маркировке масла «SAE 20W-40» цифрой «20» обозначается: 16.В маркировке масла «SAE 20W-40» цифрой «40» обозначается: 17.В маркировке масла «SAE 20W-40» символом «W» обозначается: 18.Представленный на рисунке материал это:</p>  <p>19.Представленный на рисунке материал это:</p>  <p>20. Для повышения детонационной стойкости бензина применяют:</p>
Ресурсосбережение при проведении технического обслуживания и ремонта транспортных и транспортно-	8	9	ПК-7.3	<p>1. К первичным ресурсам относятся: 1)новые автомобили 2)отработанные моторные масла 3)электрическая энергия</p>

технологических машин					<p>4)тепловая энергия 5)осадки очистных сооружений 2. К вторичным ресурсам относятся: 1)новые автомобили 2)отработанные моторные масла 3)электрическая энергия 4)тепловая энергия 5)осадки очистных сооружений 6)бензин и дизельное топливо 3.При классификации потерь ресурсов выделяют следующие: 1)естественные 2)вынужденные 3)производственные 4)организационные 5)рабочие 6)аварийные 4.Для автомобилей общего назначения установлены следующие виды норм расхода топлива: 1)на 100 км пробега 2)на 1000 км пробега 3)на 100 т × км пробега транспортной работы 4)на 1000 т × км пробега транспортной работы 5)на езду с грузом 5. При определении ожидаемого расхода нефтепродуктов для легковых автомобилей необходимо учитывать: 1)количество автомобилей 2)линейную норму расхода топлива на 100 км 3)норму расхода топлива на 100 тхкм транспортной работы 4)все перечисленное выше 6. Линейные нормы расхода на 100 тхкм транспортной работы для грузовых автомобилей, работающих на бензине увеличиваются на: 1)1,3л 2)2,0л 3)2,5л 4)3,0л 7. Трение в присутствии смазки различают: Граничное, жидкостное; 8. Смазочные материалы должны отвечать следующим требованиям..... Обладать всеми свойствами изложенными выше. 9. По способу получения масла бывают: Дистиллятными и остаточными; 10. Какие существуют следующие способы очистки масел: Кислотно-щелочной; Селективный; Контактный; 11. Для повышения качества масел применяют присадки: Применяют присадки приведенные выше. 12. Антиокислительные присадки добавляют для: Повышения химической стабильности;</p>
Организационно-производственные структуры технической эксплуатации автомобилей	7	7		ПК-7.3	<p>1. Какова сфера применения экономико-вероятностного метода: 1. Определение периодичность ТО сложных и дорогих систем. 2. Оценка стоимости сокращения риска возникновения отказа. 3. Оценка возможности предупредительного ремонта. 4. Все вышеперечисленные.</p>

				<p>2. Планово-предупредительный характер системы технического обслуживания и ремонта определяется:</p> <ol style="list-style-type: none"> 1. Плановым и принудительным выполнением контрольно-диагностических операций. 2. Выполнением по потребности необходимых работ. 3. Выполнением по плану необходимых работ. 4. Все вышеперечисленное. <p>3. Основной документ, регламентирующий содержание смазочных работ это:</p> <ol style="list-style-type: none"> 1. Инструкция по эксплуатации. 2. Технологическая карта. 3. Операционная карта. 4. Химмотологическая карта. 5. Такой документ не существует. <p>4. Какова рекомендуемая структура управления производством при использовании на АТП прямого административно-технологического метода управления</p> <p>5. Какова рекомендуемая структура управления производством при использовании на АТП централизованного метода управления (наличии центра управления производством – ЦУПа)</p> <p>6. Какова рекомендуемая структура управления производством при использовании на АТП централизованного метода управления производством (наличии диспетчерского пункта)</p> <p>7. Основной документ, регламентирующий проведение технологической работы это:</p> <ol style="list-style-type: none"> 1. Инструкция по эксплуатации. 2. Технологическая карта. 3. Операционная карта. 4. Химмотологическая карта. <p>8. Какой материал не содержит техническая документация, излагающая принципы функционирования системы ТО и ремонта:</p> <ol style="list-style-type: none"> 1. Принципы обеспечения работоспособности. 2. Виды и назначение ТО и ремонта. 3. Нормативы трудоемкостей, ресурсы агрегатов. 4. Стоимость операций. <p>9. Что не является задачей ТО-1 и ТО-2:</p> <ol style="list-style-type: none"> 1. Снижение интенсивности изменения параметров технического состояния механизмов агрегатов и узлов. 2. Обеспечение экономичности работы. 3. Обеспечение защиты окружающей среды. 4. Подготовка автомобиля к эксплуатации при изменении сезона. <p>10. Какова рекомендуемая структура управления производством при использовании на АТП такого метода управления производством как самоорганизация</p> <p>11. Что не является задачей ежедневного обслуживания:</p> <p>12. Что не включает ежедневное обслуживание:</p> <p>13. Какой метод определения периодичности основан на выборе такой рациональной периодичности, при которой вероятность отказа F элемента не превышает заранее заданного риска:</p> <ol style="list-style-type: none"> 1. Метод по допустимому уровню безотказности. 2. Метод по закономерности изменения параметра технического состояния и его допустимому значению. 3. Техничко-экономический метод. <p>14. Определенная совокупность воздействий, оказываемых планомерно и</p>
--	--	--	--	--

					последовательно во времени и пространстве на конкретный объект это: 1. Технологическая операция. 2. Производственный процесс. 3. Технологический процесс. 4. Технический процесс. 15. Что включает в себя сезонное техническое обслуживание: 16. Чему должны ли быть кратны при планировании пробега до ТО-1, ТО-2 и КР:
--	--	--	--	--	--

Ключи к заданиям:

Дисциплина	Семестр изучения			Шифр индикатора	Ключи к заданиям
	ОФО	ЗФО	ОЗФО		
Технологические процессы технического обслуживания и ремонта транспортных и транспортно-технологических машин и оборудования	8	9		ПК-7.1	1-г,2-в,3-а,4-б,5-б, 6-наработкой,7-ресурсом,8-диагностированием, 9- тюнингом, 10- вискозиметром.
Технологические процессы технического обслуживания и ремонта транспортных и транспортно-технологических машин и оборудования	8	9		ПК-7.2	1-в,2-г,3-а,4-г,5-б, 6 капитальным, 7- трудоемкостью, 8- агрегатным, 9-универсальным,10-специализированным
Экономика отрасли	3,4	4		ПК-7.3	121. г 122. б 123. а 124. а 125. в 126. в 127. а 128. в 129. б 130. а 131. а 132. в 133. а 134. а 135. г 136. б 137. в 138. а 139. б 140. а 141. б 142. г 143. б 144. б

					145. б 146. а 147. а 148. в 149. б 150. г
Эксплуатационные материалы	4	6		ПК-7.3	1-1;2-1;3-3;4-1;5-2;6-3;7-1;8-1;9-2;10-1; 11- амортизационными жидкостями; 12- октановое число по исследовательскому методу не менее 92 ед.; 13- всесезонное масло; 14- летнее масло; 15- зимний индекс класса вязкости; 16- летний индекс класса вязкости; 17- масло, которое можно использовать в зимний период; 18- тормозная жидкость; 19- охлаждающая жидкость; 20- Тетраэтилсвинец.
Ресурсосбережение при проведении технического обслуживания и ремонта транспортных и транспортно-технологических машин	8	9		ПК-7.3	1-3;2-2;3-3;4-1;5-3;6-2; 7- Граничное, жидкостное; 8- Обладать всеми свойствами изложенными выше; 9- Дистиллятными и остаточными; 10- Кислотно-щелочной; Селективный; Контактный; 11- Применяют присадки приведенные выше; 12- Повышения химической стабильности;
Организационно-производственные структуры технической эксплуатации автомобилей	7	7		ПК-7.3	1. 4 2. 1 3. 4 4. линейная 5. линейно-функциональная штабная 6. линейно-функциональная 7. 2 8. 4 9. 4 10. специально создавать структуру управления производством при таком методе управления нет необходимости. 11. Обеспечение экономичности работы. 12. Частичную разборку составных частей автомобилей с целью проверки. 13. 1 14. 3 15. Все вышеперечисленное. 16. Кратны ТО-1.

Для каждой компетенции ФОС сохраняется отдельным файлом.

Имя файла: код ООП_профиль*_код компетенции

* профиль писать сокращенно (не более 10 символов)

** **Количество заданий по каждой компетенции не менее 60**

** **Должно выполняться требование по соотношению заданий закрытого и открытого типа 50/50 (закрытого типа – тесты; открытого типа – вопросы, задачи, расчетные и ситуационные задачи, кейсы и т.д.)**

ОЦЕНОЧНЫЕ МАТЕРИАЛЫ ДЛЯ ПРОВЕРКИ СФОРМИРОВАННОСТИ КОМПЕТЕНЦИИ

Направление подготовки/специальность:

Код	23.03.03
Название	Эксплуатация транспортно-технологических машин и комплексов
Направленность/профиль	
Шифр компетенции	ПК-8
Название компетенции	Способен организовывать эксплуатацию транспортных и транспортно-технологических машин в организации

Индикаторы достижения компетенции:

Шифр индикатора	ПК-8.1
Наименование индикатора	Оценка влияния природных, производственных и эксплуатационных факторов на эффективность эксплуатации транспортных и транспортно-технологических машин и разработка мероприятий по ее обеспечению
Шифр индикатора	ПК-8.2
Наименование индикатора	Осуществление учета расхода и контроля качества топливо-смазочных материалов, используемых при эксплуатации транспортных и транспортно-технологических машин

Формирование компетенции:

Дисциплина	Семестр изучения			Шифр индикатора	Задания (тесты, вопросы, задачи, расчетные и ситуационные задачи, кейсы и т.д.)**
	ОФО	ЗФО	ОЗФО		
Инженерная экология	2	4		ПК-8.1	<p>1. Естественная экологическая система - объективно существующая часть природной среды, которая имеет пространственно-территориальные границы и в которой живые (растения, животные и другие организмы) и неживые ее элементы взаимодействуют как единое функциональное целое и связаны между собой обменом веществом и энергией;</p> <p>2. Экологические факторы — свойства среды обитания, определяющие условия метаболизма организма и биогеоценоза (экосистемы) в целом.</p> <p>3. загрязняющее вещество - вещество или смесь веществ и микроорганизмов, которые в количестве и (или) концентрациях, превышающих установленные для химических веществ, в том числе радиоактивных, иных веществ и микроорганизмов нормативы, оказывают негативное воздействие на окружающую среду, жизнь, здоровье человека;</p> <p>4. Оценка воздействия на окружающую среду - вид деятельности по выявлению, анализу и учету прямых, косвенных и иных последствий воздействия на окружающую среду планируемой хозяйственной и иной деятельности в целях принятия решения о возможности или невозможности ее осуществления;</p> <p>5. государственный экологический мониторинг (государственный мониторинг окружающей среды) - комплексные наблюдения за состоянием окружающей среды, в том числе компонентов природной среды, естественных экологических систем, за происходящими в них процессами, явлениями, оценка и прогноз изменений состояния окружающей среды;</p> <p>6. Ландшафтное загрязнение окружающей среды:</p> <p style="margin-left: 20px;">а) нефтепродукты;</p> <p style="margin-left: 20px;">б) вибрация;</p> <p style="margin-left: 20px;">в) нарушение почвенно-растительного слоя.</p>

				<p>7. Компоненты выбросов ДВС раздражающего действия:</p> <p>а) соединения свинца; б) формальдегид; в) пары масел.</p> <p>8. Компоненты выбросов ДВС надоедающего действия:</p> <p>а) соединения свинца; б) формальдегид; в) сажа.</p> <p>9. Является характеристикой пыли:</p> <p>а) дисперсность; б) воздухопроницаемость; в) смачиваемость.</p> <p>10. Относится к акустическим показателям машин:</p> <p>а) потребление бензина; б) уровень шума; в) содержание СО в выхлопных газах.</p> <p>11. Укажите факторы прямого воздействия производства на окружающую среду.</p> <p>А. Применение несовершенных технологий Б. процесс производства на рабочем месте В. Проживание в неблагоприятной окружающей среде Г. Использование готовой продукции</p> <p>12. Экобиозащитными средствами являются:</p> <ul style="list-style-type: none"> • установка очистительных фильтров на трубах промышленных предприятий; • внедрение совершенных технологий; • ограничение движения транспорта на улицах и площадях; • введение одностороннего движения, что сокращает число торможений и наборов скоростей, способствующих загрязнению биосферы; • выведение предприятий с вредным производством за черту заселенных территорий; • продуманные проектно-планировочные решения городов с учетом розы ветров; • закрытие вредных производств; • вывоз листвы в компостные ямы за пределы жилых кварталов; • профилактика лесных, луговых и других пожаров.
Техническая эксплуатация транспортных и транспортно-технологических машин	6,7,8	7,9	ПК-8.1	<p>21. Компрессометр - это:</p> <p>а) прибор, показывающий максимальное давление, создаваемое в цилиндре двигателя в конце такта сжатия. б) устройство, подающее сжатый воздух в двигатель.</p> <p>22. Назначение карданной передачи:</p> <p>а) передача крутящего момента от коробки передач к главной передаче, размещенной в редукторе заднего ведущего моста. б) передача крутящего момента от коробки передач к ведущим колёсам в) передача крутящего момента от коробки передач к ДВС</p> <p>23. Если после прогрева двигателя до определенной температуры не отводить тепло от наиболее нагретых деталей, то это приведет к:</p> <p>24. На полностью прогретом двигателе ВАЗ - 2106 температура охлаждающей жидкости</p>

				<p>должна поддерживаться в интервале:</p> <p>61. Для диагностирования двигателя по концентрации продуктов износа в картерном масле применяют метод:</p> <ol style="list-style-type: none"> а) химического анализа б) спектрального анализа в) молекулярного анализа г) диагностических таблиц <p>62. При техническом освидетельствовании баллонов, предназначенных для обеспечения сжиженным нефтяным газом двигателей транспортных средств, проводят пневматические испытания сжатым воздухом под давлением:</p> <ol style="list-style-type: none"> а) 19,6 МПа б) 1,60 МПа в) 160 МПа г) 1960 МПа <p>63. По каким признакам можно выявить возникновение калильного зажигания:</p> <p>64. Оседание тяжелых частиц, загрязняющих масло, при работе масляного фильтра двигателя ЗМЗ-53 происходит за счет действия:</p> <p>91. При каком виде технического обслуживания производят замену масла в двигателе:</p> <ol style="list-style-type: none"> 1. ЕО. 2. ТО-1. 3. ТО-2. <p>92. Звонкий стук в двигателе, появляющийся при работе холодного двигателя и уменьшающийся после его прогрева, возникает в следствии:</p>
Эксплуатационные материалы	4	6	ПК-8.2	<p>1. Дизельное топливо должно отвечать следующим требованиям:</p> <ol style="list-style-type: none"> 1. Иметь определенную плотность, поверхностное натяжение, испаряемость и самовоспламеняемость; 2. Сохранять текучесть при низких температурах, быть химически и физически стабильными; 3. Обладать минимальным коррозионным воздействием и не содержать воды и механических примесей; 4. Топливо должно отвечать требованиям изложенным в пунктах 1,2,3. <p>2. Температура помутнения ДТ это:</p> <ol style="list-style-type: none"> 1. Температура, при которой топливо теряет текучесть; 2. Температура при которой топливо теряет прозрачность, но сохраняет текучесть; 3. Температура, при которой вода, растворенная в топливе кристаллизуется; 4. Температура, при которой ухудшаются смазывающие свойства. <p>3. Температура застывания ДТ это:</p> <ol style="list-style-type: none"> 1. Температура, при которой топливо теряет текучесть; 2. Температура, при которой топливо теряет прозрачность, но сохраняет текучесть; 3. температура при которой вода, растворенная в топливе кристаллизуется;

				<p>4. Температура, при которой ухудшаются смазывающие свойства.</p> <p>4. Испаряемость ДТ оценивается:</p> <ol style="list-style-type: none"> 1. Фракционным составом; 2. Температурой застывания; 3. Плотностью и поверхностным натяжением; 4. Температурой помутнения. <p>5. Цетановое число ДТ оценивает его:</p> <ol style="list-style-type: none"> 1. Испаряемость; 2. Воспламеняемость; 3. Детонационную стойкость; 4. Коксуемость. <p>6. Цетановое число определяется:</p> <ol style="list-style-type: none"> 1. Методом испытания в закрытом тигле; 2. Методом совпадения вспышек на установке ИТ9-3; 3. Методом испытания на вискозиметре ВЗ-1; 4. По температуре каплепадения. <p>7. Испаряемость дизельного топлива определяется по температуре:</p> <ol style="list-style-type: none"> 1. t_{nr}, $t_{кр}$, t_{96}; 2. t_{10}; t_{50}, t_{96}, t_{nr}, $t_{кр}$; 3. t_{50}, t_{96}; 4. t_{nr}, $t_{кр}$. <p>8. Различают стабильность масел:</p> <ol style="list-style-type: none"> 1. Физическую; 2. Химическую; 3. Механическую; <p>4. Виды стабильности приведены в пунктах 1,2.</p> <p>9. Температура t_{10} определяет:</p> <ol style="list-style-type: none"> 1. Пусковые свойства топлива; 2. Экономические свойства топлива; 3. Мощностные свойства топлива; 4. Способность к сажеобразованию. <p>10. Температура t_{96} определяет:</p> <ol style="list-style-type: none"> 1. Пусковые свойства топлива; 2. Экономические свойства топлива; 3. Мощностные свойства топлива; 4. Способность к сажеобразованию. <p>11. Альтернативные топлива делятся на:</p> <p>12. Топлива нефтяного происхождения делятся на:</p> <p>13. Топлива ненефтяного происхождения это:</p> <p>14. Сжиженные нефтяные газы получают:</p> <p>15. Преимущества сжиженных нефтяных газов заключаются в следующем:</p> <p>16. Недостатком газобаллонной аппаратуры для сжатых газов является:</p> <p>17. Метанол это:</p> <p>18. Этанол это:</p> <p>19. Водород, как топливо получают:</p> <p>20. Масла по назначению делятся на :</p>	
Техническая эксплуатация транспортных и транспортно-	6,7,8	7,9		ПК-8.2	<p>25. Неполное выключение сцепления может быть из-за:</p> <p>а) Наличие воздуха в гидроприводе сцепления или утечек.</p>

технологических машин					<p>б) недостаточного давления воздуха в пневмоприводе сцепления. в) повреждения трубопроводов, шлангов. г) Пониженные обороты холостого хода.</p> <p>26. Возможные дефекты ДВС, определяемые с применением стетоскопа: а) несоответствующее состояние цепи или ремня, механизмов натяжения цепи или ремня, а также распределительных звездочек или шестерен. б) несоответствующее состояние элементов цилиндрико-поршневой группы. в) износ упорных подшипников коленчатого вала. г) низкая компрессия.</p> <p>27. Поддержание оптимального теплового режима в двигателях с жидкостным охлаждением достигается за счет:</p> <p>28. К каким последствиям приводит длительная работа двигателя при детонационном сгорании:</p> <p>65. При использовании энергосберегающих моторных масел наибольшая экономия топлива получается при: а) движении с непрогретым двигателем б) движении по загородным дорогам с постоянной скоростью в) движении в городском цикле г) уровень экономии топлива не зависит от эксплуатационных режимов</p> <p>66. Баллоны, предназначенные для обеспечения сжиженным нефтяным газом (пропан-бутаном) двигателей транспортных средств, на которых они установлены, подлежат техническому освидетельствованию с периодичностью: а) 1 раз в год б) 1 раз в 2 года в) 1 раз в 3 года г) 1 раз в 5 лет</p> <p>67. Какие последствия вызывает прекращение подачи масла к шейкам коленчатого вала:</p> <p>68. Внешними признаками неисправностей кривошипно – шатунного механизма являются:</p> <p>93. При испытаниях у отремонтированного двигателя проверяют: 1. Мощность. 2. Ресурс. 3. Комплектность.</p> <p>94. Какие признаки неисправностей не относятся к работе сцепления:</p>
Ресурсосбережение при проведении технического обслуживания и ремонта транспортных и транспортно-технологических машин	8	9		ПК-8.2	<p>1. Надбавка к нормам расхода топлива при работе автомобилей в зимнее время для Рязанской области равна: 1) 5,5 % 2) 7,5 % 3) 10,0%</p>

				<p>4)20,0%</p> <p>2. Групповая норма расхода смазочных материалов зависит:</p> <ol style="list-style-type: none"> 1)от качества смазочных материалов 2)от индивидуальной нормы расхода смазочных материалов 3)от времени эксплуатации автомобиля 4)все перечисленное выше <p>3. При дифференцировании потребности пластичных смазок наибольшее количество требуется:</p> <ol style="list-style-type: none"> 1)тугоплавких 2)среднеплавких 3)специальных 4)консервационных <p>4. Расход электрической энергии на АТП складывается из расходов:</p> <ol style="list-style-type: none"> 1)на основное технологическое оборудование 2)на освещение территории и помещений 3)на выработку сжатого воздуха 4)на подачу воды <p>5. Что относится к ресурсам :</p> <ol style="list-style-type: none"> 1. Рабочие. 2. Технологический процесс. 3. Вода. <p>6. Какие ресурсы подлежат утилизации:</p> <ol style="list-style-type: none"> 1. Оборудование. 2. Финансы 3. Электроэнергия <p>7. Противокоррозионные присадки применяют для :..... Защиты деталей от коррозии;</p> <p>8. Депрессорные присадки применяют для: Снижения температуры застывания;</p> <p>9.Противоизносные и противозадирные присадки применяют для: Повышения химической стабильности;</p> <p>10. Масла по назначению делятся на :..... Моторные; . Трансмиссионные;. Гидравлические;</p> <p>11. Основным свойством масел является:..... Вязкость</p> <p>12. Индекс вязкости это: Условный показатель сравнения с эталоном;</p>
--	--	--	--	---

Ключи к заданиям:

Дисциплина	Семестр изучения			Шифр индикатора	Ключи к заданиям
	ОФО	ЗФО	ОЗФО		
Инженерная экология	2	4		ПК-8.1	<ol style="list-style-type: none"> 1. Естественная экологическая система 2. Экологические факторы 3.загрязняющее вещество; 4. Оценка воздействия на окружающую среду 5.государственный экологический мониторинг (государственный мониторинг окружающей среды) 6. в) нарушение почвенно-растительного слоя. 7. б) формальдегид; 8. в) сажа. 9. а) дисперсность; 10. б) уровень шума;

					<p>11. А. Применение несовершенных технологий</p> <p>12. Экобиозащитными средствами являются:</p> <ul style="list-style-type: none"> • установка очистительных фильтров на трубах промышленных предприятий; • внедрение совершенных технологий; • ограничение движения транспорта на улицах и площадях; • введение одностороннего движения, что сокращает число торможений и наборов скоростей, способствующих загрязнению биосферы; • выведение предприятий с вредным производством за черту заселенных территорий; • продуманные проектно-планировочные решения городов с учетом розы ветров; • закрытие вредных производств; • вывоз листвы в компостные ямы за пределы жилых кварталов; • профилактика лесных, луговых и других пожаров.
Техническая эксплуатация транспортных и транспортно-технологических машин	6,7,8	7,9		ПК-8.1	<p>21. 1</p> <p>22. 1</p> <p>23. Заклиниванию и разрушению деталей.</p> <p>24. 80-95°С.</p> <p>61. 1</p> <p>62. 2</p> <p>63. Воспламенение смеси при выключенном зажигании.</p> <p>64. Центробежной силы.</p> <p>91. 2</p> <p>92. Износа поршневых пальцев и втулок верхних головок шатунов.</p>
Эксплуатационные материалы	4	6		ПК-8.2	<p>1-4;2-2;3-1;4-1;5-2;6-2;7-2;8-4;9-1;10-3; 11- Топлива нефтяного и не нефтяного происхождения; 12- Сжиженные нефтяные газы, сжатые сопутствующие газы; 13- Сжиженные нефтяные газы, сжатые сопутствующие газы; Сжатый природный газ, газоконденсатное топливо; Спирты и водород; 14- Сжатием природного газа при высоком давлении; 15- Они в 1,5-2 раза дешевле бензина и обладают повышенной детонационной стойкостью; Увеличивается ресурс работы двигателя и снижается токсичность отработавших газов; Уменьшается нагарообразование на деталях ЦПГ; 16- Высокая масса баллонов; 17- Метиловый или древесный спирт; 18- Этиловый или винный спирт; 19- Электролизом воды или солей; 20- Моторные; Трансмиссионные; Гидравлические;</p>
Техническая эксплуатация транспортных и транспортно-технологических машин	6,7,8	7,9		ПК-8.2	<p>25. 1</p> <p>26. 1, 2, 3</p>

					<p>27. Периодического пропускания части жидкости через радиатор, использования жалюзи, отключаемого вентилятора, утеплительного чехла.</p> <p>28. Ко всем перечисленным последствиям.</p> <p>65. 4</p> <p>66. 2</p> <p>67. Выплавление подшипников и выход двигателя из строя.</p> <p>68. Снижение мощности двигателя, Появление посторонних шумов и стуков, Повышенный расход топлива.</p> <p>93. 1</p> <p>94. Повышенный расход топлива.</p>
Ресурсосбережение при проведении технического обслуживания и ремонта транспортных и транспортно-технологических машин	8	9		ПК-8.2	1-2;2-4;3-4;4-2;5-3;6-3; 7- Защиты деталей от коррозии; 8-Снижения температуры застывания; 9- Повышения химической стабильности; 10- Моторные; . Трансмиссионные;. Гидравлические; 11- Вязкость; 12- Условный показатель сравнения с эталоном;

Для каждой компетенции ФОС сохраняется отдельным файлом.

Имя файла: код ООП_профиль*_код компетенции

* профиль писать сокращенно (не более 10 символов)

** **Количество заданий по каждой компетенции не менее 60**

** **Должно выполняться требование по соотношению заданий закрытого и открытого типа 50/50 (закрытого типа – тесты; открытого типа – вопросы, задачи, расчетные и ситуационные задачи, кейсы и т.д.)**

ОЦЕНОЧНЫЕ МАТЕРИАЛЫ ДЛЯ ПРОВЕРКИ СФОРМИРОВАННОСТИ КОМПЕТЕНЦИИ

Направление подготовки/специальность:

Код	23.03.03
Название	Эксплуатация транспортно-технологических машин и комплексов
Направленность/профиль	
Шифр компетенции	ПК-9
Название компетенции	Способен организовывать работы по повышению эффективности производственной и технической эксплуатации транспортных и транспортно-технологических машин в организации

Индикаторы достижения компетенции:

Шифр индикатора	ПК-9.1
Наименование индикатора	Способен в составе рабочей группы участвовать в разработке мероприятий по достижению плановых эксплуатационных показателей транспортных и транспортно-технологических машин
Шифр индикатора	ПК-9.2
Наименование индикатора	Способен участвовать в реализации мероприятий по материально-техническому и кадровому обеспечению подразделений технического обслуживания, ремонта и эксплуатации транспортных и транспортно-технологических машин
Шифр индикатора	ПК-9.3
Наименование индикатора	Способен участвовать в координации деятельности подразделений организации при реализации перспективных и текущих планов технического обслуживания, ремонта и эксплуатации транспортных и транспортно-технологических машин

Формирование компетенции:

Дисциплина	Семестр изучения			Шифр индикатора	Задания (тесты, вопросы, задачи, расчетные и ситуационные задачи, кейсы и т.д.)**
	ОФО	ЗФО	ОЗФО		
Ресурсосбережение при проведении технического обслуживания и ремонта транспортных и транспортно-технологических машин	8	9		ПК-9.1	1. На основании каких документов производится учет ГСМ: 1. Путь лист 2. Авансовый отчет 3. Чек на топливо 2. Какими коэффициентами корректируются нормативы удельной трудоемкости текущего ремонта автомобилей? 1. K2 K4 □ . 2. K1 K2 K4 □ □ . 3. K3 K4 K5 □ □ . 4. K1 K2 K3 K4 K5 5. K1 K3 K4 □ □ . 3. Какие факторы влияют на ресурсосбережения электроэнергии: 1. Мощность оборудования 2. Вес оборудования 3. Тарифы на электроэнергию 4. Что влияет на ресурс шин: 1. Давление в шине

				<p>2. Коэффициент сцепления</p> <p>3. Правила монтажа шин</p> <p>4. Давление в шине</p> <p>5. Коэффициент сцепления</p> <p>5. Топлива для автомобилей по фазовому составу делятся на:</p> <ol style="list-style-type: none"> 1. Жидкие и газообразные; 2. Бензины и дизельные топлива; 3. Сжиженные и сжатые; 4. Твердые и жидкие. <p>68 Основными компонентами нефти являются:</p> <ol style="list-style-type: none"> 1. Углеводороды; 2. Сера; 3. Вода и механические примеси; 4. Газообразные вещества. <p>7. Температура застывания масла это: Температура при которой масло теряет текучесть. .</p> <p>8. Различают стабильность масел:..... . Физическую и Химическую;</p> <p>9. Физическая стабильность характеризуется..... Температурой вспышки;</p> <p>10. Моторные масла делятся на:..... Зимние, летние и всесезонные;</p> <p>11. Вязкость масел определяется при температуре:18 - 100 °С;</p> <p>12. Условия работы трансмиссионных масел заключаются в том, что:.....</p> <p>Трансмиссионные масла должны обеспечивать все вышеперечисленные условия работы.</p>
<p>Организационно-производственные структуры технической эксплуатации автомобилей</p>	7	7	ПК-9.1	<p>17. Какая величина характеризует затраты труда на выполнение в данных условиях операции или группы операций:</p> <ol style="list-style-type: none"> 1. Норматив пробега. 2. Трудоемкость. 3. Стоимость восстановления. <p>18. Как называется содержание неиспользуемого по назначению изделия в заданном состоянии в отведенном для его размещения месте с обеспечением сохранности в течение заданного срока:</p> <ol style="list-style-type: none"> 1. Условия эксплуатации. 2. Хранение при эксплуатации. 3. Техническое обслуживание. 4. Технологическое обслуживание. <p>19. Что не относится к внешним условиям эксплуатации автомобиля:</p> <ol style="list-style-type: none"> 1. Тип дороги. 2. Метод хранения автомобилей. 3. Условия движения. 4. Климатические условия. <p>20. Под централизацией работ ТО и текущего ремонта понимается</p> <p>21. Под кооперированием работ ТО и текущего ремонта понимается</p> <p>22. Под концентрацией работ ТО и текущего ремонта понимается</p>

					<p>23. Что не относится к внутренним условиям эксплуатации:</p> <ol style="list-style-type: none"> 1. Возраст автомобилей. 2. Тип транспортного средства. 3. Рельеф местности. 4. Модель автомобиля. <p>24. Что не относится к объективным условиям эксплуатации:</p> <ol style="list-style-type: none"> 1. Модель автомобиля. 2. Размер и обустройство АТП. 3. Конкретные условия перевозок. 4. Возраст парка. <p>25. Главный недостаток технико-экономического метода:</p> <ol style="list-style-type: none"> 1. Неопределенность состояния изделия в данный момент времени. 2. Необходимость достоверной информации о стоимости операций ТО и ремонта. 3. Неполное использование ресурса элемента. 4. Все вышеперечисленное. <p>26. Организация производства технического обслуживания и ремонта автомобилей по методу специализированных бригад предусматривает</p> <p>27. Организация производства технического обслуживания и ремонта автомобилей по методу комплексных бригад предусматривает</p> <p>28. Организация производства технического обслуживания и ремонта автомобилей по агрегатно-участковому методу предусматривает</p> <p>29. Инженерно-техническую службу (ИТС) следует считать организованной, если все производственные функции реализуются на практике на</p> <ol style="list-style-type: none"> А) 50 % и более Б) 90% и более В) 95% и более Г) 100%. <p>30. Если на АТП в качестве метода управления производством используется самоорганизация, то инженерно-техническая служба такого предприятия может относиться</p> <ol style="list-style-type: none"> А) I-III классам по признаку управляемости ИТС Б) IV-VI классам по признаку управляемости ИТС В) VII-IX классам по признаку управляемости ИТС Г) X-XII классам по признаку управляемости ИТС. <p>31. При классификации управляемости инженерно-технической службы (ИТС) целесообразно исходить из</p> <p>32. К характеристикам инженерно-технической службы (ИТС) можно отнести</p>
Производственно-техническая инфраструктура и основы	7	9		ПК-9.2	<p>1. Что не относится к функциям СТО:</p> <ol style="list-style-type: none"> 1. ТО и ТР автомобилей в течение гарантийного и послегарантийного периода

<p>проектирования предприятий автомобильного сервиса</p>					<p>эксплуатации.</p> <ol style="list-style-type: none"> 2. Техническая помощь на дорогах. 3. Продажа новых и подержанных автомобилей с их предпродажным обслуживанием. 4. Изменение номеров агрегатов автомобилей после капитального ремонта. <p>2. Какие городские СТО по характеру оказываемых услуг не существуют:</p> <ol style="list-style-type: none"> 1. Комплексные. 2. Специализированные по видам работ. 3. Автозаводов (в том числе гарантийные). 4. Межсезонные. 5. Самообслуживания. <p>3. Как называются СТО с числом рабочих постов более 35:</p> <ol style="list-style-type: none"> 1. Малые. 2. Средние. 3. Большие. 4. Комплексные. <p>4. Какие комплексные СТО называются универсальными:</p> <ol style="list-style-type: none"> 1. Для обслуживания и ремонта нескольких моделей автомобилей. 2. Для ремонта отечественных автомобилей. 3. Для ремонта одной модели автомобиля. 4. Для ремонта автомобилей зарубежного производства. <p>5. Как называются СТО с числом рабочих постов более 25:</p> <ol style="list-style-type: none"> 1. Малые. 2. Средние. 3. Большие. 4. Комплексные. <p>6. Автотранспортное предприятие предназначено для перевозки грузов или пассажиров, выполнения работ по техническому обслуживанию и текущему ремонту, а также ... (продолжить):</p> <ol style="list-style-type: none"> 1. Для выполнения работ по ТО и ТР. 2. Для хранения подвижного состава. 3. Для материально-технического обеспечения. <p>7. По организации производственной деятельности авторемонтные предприятия подразделяются на:</p> <ol style="list-style-type: none"> 1. Автономные. 2. Кооперированные. 3. Специализированные. 4. Пассажирские. 5. Муниципальные. <p>8. К автообслуживающим предприятиям относятся станции технического обслуживания, автозаправочные станции, стоянки автомобилей, ... (продолжить):</p> <ol style="list-style-type: none"> 1. Пассажирские и грузовые АТП. 2. Автовокзалы и кемпинги. 3. Грузовые терминалы. <p>9. Какие пункты технического обслуживания автомобилей по типу обслуживаемого подвижного состава не существуют:</p>
--	--	--	--	--	--

				<ol style="list-style-type: none"> 1. Легковых автомобилей. 2. Грузовых автомобилей. 3. Автобусов. 4. Пассажирского транспорта. <p>10. По назначению и размещению станции технического обслуживания подразделяются на:</p> <ol style="list-style-type: none"> 1. Городские. 2. Пригородные. 3. Городские и дорожные. 4. Специального назначения. 5. Дорожные. <p>11. Размер станции технического обслуживания определяется:</p> <ol style="list-style-type: none"> 1. Площадью занимаемого участка. 2. Числом рабочих постов. 3. Числом одновременно обслуживаемых автомобилей. 4. Числом мест хранения автомобилей. 5. Количеством производственных участков. <p>12. Мощность автозаправочных станций определяется:</p> <ol style="list-style-type: none"> 1. Пропускной способностью. 2. Месторасположением (городские, дорожные). 3. Числом топливозаправочных колонок. 4. Производительностью топливозаправочных колонок. <p>13. Станцией для обслуживания газобаллонных автомобилей, работающих на сжиженном газе является:</p> <ol style="list-style-type: none"> 1. Комплексная автозаправочная станция. 2. Автомобильная газонаполнительная станция. 3. Автомобильная газонаполнительная компрессорная станция. 4. Городская автозаправочная станция. <p>14. Станцией для обслуживания газобаллонных автомобилей, работающих на сжатом газе является:</p> <ol style="list-style-type: none"> 1. Специальная автозаправочная станция. 2. Автомобильная газонаполнительная компрессорная станция. 3. Станция, находящаяся на газопроводе. 4. Автомобильная газонаполнительная станция. <p>15. Автообслуживающие предприятия осуществляют:</p> <ol style="list-style-type: none"> 1. Перевозки грузов или пассажиров. 2. Капитальный полнокомплектный ремонт автомобилей. 3. Сервисное и техническое обслуживание автомобилей. <p>16. Что называется промежутком времени от начала выполнения работ по заказу до выдачи готового автомобиля заказчику (клиенту).....</p> <p>17. Что называется объемом и номенклатурой работ по техническому обслуживанию и ремонту, которые должен выполнить работник, группа работников или СТО за конкретный промежуток времени – смену, месяц, год.....</p> <p>18. Годовой объём работ для городской СТО определяется исходя из.....</p> <p>19. Годовой объём работ дорожной СТО определяется исходя из.....</p> <p>20. От чего зависят коэффициенты корректирующие удельную нормативную трудоёмкость работ для городских СТО..... 21. Потребность в услугах СТО определяется..... 22.</p>
--	--	--	--	--

				<p>Ежедневное обслуживание ЕО на АТП выполняется..... 23. Диагностирование Д-1 предназначено..... 24. Диагностирование Д-2 предназначено для..... 25. Расчет годовых объемов работ по техническому обслуживанию производится исходя из..... 26. Под технологической совместимостью автомобилей понимается..... 27. Режим работы зоны ТО и ТР характеризуется.....28. Перед началом проведения работ на тормозном стенде необходимо..... 29. В местах производства окрасочных, краскоприготовительных работ, а также в местах хранения лакокрасочных материалов и тары из под них не следует..... 30. Допускается ли производить демонтаж агрегатов не слив предварительно охлаждающую жидкость и масло.....</p>
<p>Автосервис и фирменное обслуживание автомобилей</p>	7	9	ПК-9.2	<p>1. Какие виды технического обслуживания включают операции по подготовке автомобилям к летнему и к зимнему периоду эксплуатации?</p> <ol style="list-style-type: none"> 1)СО 2)ТО-1 3) ТО-2 4) ЕО <p>2. Какие виды технического обслуживания включают операции по углубленной проверке технического состояния?</p> <ol style="list-style-type: none"> 1) СО и ТО-2 2) ТО-1 3) ЕО 4) все виды ТО <p>3. Какие виды технического обслуживания включают операции по заправке автомобиля эксплуатационными материалами?</p> <ol style="list-style-type: none"> 1) СО 2) ТО-1 3) ТО-2 4) все виды ТО <p>4. Какие виды технического обслуживания включают операции по проверке и подтяжке мест креплений узлов и агрегатов?</p> <ol style="list-style-type: none"> 1)СО 2) ТО-1 3) ТО-2 4) все выше перечисленные виды ТО <p>5. Техническое обслуживание включает различные работы (крепежные, смазочные, регулировочные и др.), которые, как правило, выполняются...</p> <ol style="list-style-type: none"> 1) без разборки агрегатов и без снятия узлов с автомобиля. 2) с частичной разборкой агрегатов 3) с полной разборкой узлов и агрегатов. 4) со снятием узлов с автомобиля. <p>6. Периодичность технического обслуживания зависит от категории условий эксплуатации, в которой работает автомобиль. Для какой категории установлена наименьшая периодичность, выражаемая в тысячах километров пробега?</p> <ol style="list-style-type: none"> 1) Для первой. 2) Для второй. 3) Для третьей. 4) Для четвертой. <p>7. Какие виды технического обслуживания выполняются в межсезонное время?</p>

				<p>1)СО 2) ТО-2 3)ТО-1 4) ЕО 8. При проверке технического состояния выявляются...</p> <ol style="list-style-type: none"> 1) количественные значения его параметров. 2) его состояние: исправен или неисправен. 3) места возникновения неисправностей. 4) все перечисленные показатели. <p>9. Прогнозирование длительности безотказной работы...</p> <p>10. Диагностирование осуществляется в большинстве случаев ...</p> <p>11. Какие диагностические работы выполняются при ежедневном техническом обслуживании автомобилей?</p> <p>12. В зону хранения разрешается ставить ...автомобиль.</p> <p>13. Куда направляются автомобили при возвращении с линии после смены и прохождения осмотра на контрольно-пропускном пункте?</p> <p>14. Что называется пассажирооборотом?</p> <p>15. В каких единицах измеряют пассажирооборот?</p>
Ресурсосбережение при проведении технического обслуживания и ремонта транспортных и транспортно-технологических машин	8	9	ПК-9.2	<p>1 Основной гемологический ряд углеводородов включает:</p> <ol style="list-style-type: none"> 1. Алканы; 2. Нафтены; 3. Арены; 4. Все углеводороды представленные в пунктах 1,2,3. <p>2 Кислородные соединения нефти представляют собой:</p> <ol style="list-style-type: none"> 1. Карбоновые кислоты, эфиры, фенолы и т.п.; 2. Активные и неактивные сернистые соединения; 3. Основные и нейтральные азотистые соединения; 4. Стабильные азотистые соединения нефтепродуктов. <p>3 Основные способы переработки нефти это:</p> <ol style="list-style-type: none"> 1. Прямая перегонка, термический и каталитический крекинг; 2. Гидрокрекинг, каталитический реформинг; 3. Коксование тяжелых фракций процессов крекинга, синтезирование побочных продуктов крекинга и очистка автомобильных топлив; 4. Все способы, перечисленные в пунктах 1,2,3 <p>4. Автомобильные бензины, это фракции нефти которые выкипают при температуре перегонки:</p> <ol style="list-style-type: none"> 1. 20 -100°C; 2. 40 - 200 °C; 3. 60 - 300 °C; 4. 80 - 400 °C <p>5 Очистка автомобильного топлива является:</p> <ol style="list-style-type: none"> 1. Предварительной операцией перегонки; 2. промежуточной стадией перегонки; 3. Заключительной стадией перегонки; 4. заключительной стадией подготовки базовых продуктов <p>6. Каталитический реформинг:</p> <ol style="list-style-type: none"> 1. Протекает в присутствии водорода при температуре 460 - 510 °C давлении 4 МПа. С целью получения детонационно стойких бензинов;

					<p>2. Происходит при температуре 480 - 500 °С и давлении 20 МПа в среде водорода для получения химически стабильного бензина;</p> <p>3. Протекает при температуре 450 – 550 °С в присутствии водорода с алюмомолибденовым или алюмоплатиновым катализатором при давлении 3 МПа для получения бензинов с высокой детонационной стойкостью и химической стабильностью;</p> <p>4. Проводится при температуре 550 °С и атмосферном давлении при котором извлекается жидкая фракция бензина.</p> <p>7. Минеральные масла без присадок применяются для: Цилиндрических, конических и червячных передач с контактными нагрузками до 1600 МПа;</p> <p>8. Минеральные масла с противозадирными присадками применяют для: Цилиндрических, конических и червячных передач с контактным напряжением до 2500 МПа;</p> <p>9. Минеральные масла с противозадирными присадками высокой эффективности применяют для: Цилиндрических, спирально-конических и гипоидных передач;</p> <p>10. Минеральные масла с противозадирными присадками высокой эффективности и многофункционального действия применяют для: Гипоидных передач работающих с ударными нагрузками.</p> <p>11. Трансмиссионные масла зимние имеют следующие классы вязкости: 75W, 80W, 85W;</p> <p>12. Основные свойства пластичных смазок определяются: Температурой каплепадения и влагостойкостью; Механическими свойствами; Эффективной вязкостью и коллоидной стабильностью;</p>
<p>Организационно-производственные структуры технической эксплуатации автомобилей</p>	7	7		ПК-9.2	<p>33. Какова сфера применения экономико-вероятностного метода определения периодичности ТО:</p> <ol style="list-style-type: none"> 1. Определение периодичности ТО дорогостоящих элементов, операций. 2. Оценка стоимости сокращения риска возникновения отказа. 3. Определение размера запасов, численности персонала, резервирования. 4. Все вышеперечисленные. <p>34. Что не относится к технологическими и организационным мерам по сокращению вариации наработки на отказ профилактируемых элементов:</p> <ol style="list-style-type: none"> 1. Повышение качества ТО. 2. Определение среднего ресурса элемента. 3. Регулярность ТО. 4. Группировка автомобилей при обслуживании по условиям эксплуатации. 5. Все относятся. <p>35. Основной недостаток экономико-вероятностного метода:</p> <ol style="list-style-type: none"> 1. Неполное использование ресурса изделия. 2. Отсутствие прямых экономических оценок последствий отказа. 3. Необходимость достоверной информации о стоимости операций ТО и ремонта. 4. В ответах не указано. <p>36. Какова рекомендуемая структура управления производством при использовании на АТП прямого административно-технологического метода управления</p> <p>37. Какова рекомендуемая структура управления производством при использовании на</p>

				<p>АТП централизованного метода управления (наличии центра управления производством – ЦУПа)</p> <p>38. Какова рекомендуемая структура управления производством при использовании на АТП централизованного метода управления производством (наличии диспетчерского пункта)</p> <p>39. Что относится к преимуществам экономико-вероятностного метода определения периодичности ТО:</p> <ol style="list-style-type: none"> 1. Учет фактического технического состояния. 2. Возможность гарантировать заданный уровень безотказности. 3. Учет вероятностных и стоимостных факторов. 4. Учет вариации технического состояния. <p>40. Одними из основных задач технического отдела как производственного подразделения являются</p> <ol style="list-style-type: none"> А) Создание производственных, ресурсосберегающих технологий автотранспортного производства, внедрение новой техники и оборудования Б) Эффективное управление запасами материальных средств В) Обеспечение сохранности подвижного состава, ремонтного фонда и других материальных средств Г) Своевременное и качественное производство ТО и ремонта подвижного состава <p>41. Одними из основных задач отдела технического контроля как производственного подразделения являются</p> <ol style="list-style-type: none"> А) Развитие творчества, рационализации и изобретательства Б) Создание производственных, ресурсосберегающих технологий автотранспортного производства, внедрение новой техники и оборудования В) Механизация складского хозяйства Г) Своевременное и полное выявление случаев брака ТО и ремонта, нарушений правил технической эксплуатации автомобилей, а также нарушений правил охраны труда. <p>42. Для определения или изменения норм трудоемкости используют:</p> <p>43. Увеличение периодичности ТО приводит к ... (продолжить):</p> <p>44. Особенности потоков наработок на отказы изделий, которые необходимо учитывать при организации ТО и ремонта автомобилей:</p> <p>45. Какие существуют методы определения периодичности технического обслуживания:</p> <ol style="list-style-type: none"> 1. Простейшие или аналогия. 2. Аналитические. 3. Имитационные. 4. Все вышеперечисленное. <p>46. Особенностью работ по техническому обслуживанию является ... (продолжить):</p> <ol style="list-style-type: none"> 1. Значительная стоимость. 2. Большая трудоемкость.
--	--	--	--	---

				<p>3. Большая периодичность ТО. 4. Сравнительно малая наработка.</p> <p>47. Какой метод определения периодичности основан на выборе такой рациональной периодичности, при которой вероятность отказа F элемента не превышает заранее заданного риска:</p> <p>48. Определенная совокупность воздействий, оказываемых планомерно и последовательно во времени и пространстве на конкретный объект это:</p>
Технология и организация фирменного обслуживания	5	7	ПК-9.2	<p>1. В эксплуатации автомобиль может находиться в состоянии:</p> <ol style="list-style-type: none"> исправном и работоспособном; неисправном, но работоспособном; неисправном и неработоспособном; в любом из указанных; указанном только в п.1 и 3. <p>2. Категория условий эксплуатации учитывает:</p> <ol style="list-style-type: none"> дорожные и природно-климатические условия; дорожные условия и условия перевозок; дорожные условия и условия движения; дорожные, природно-климатические условия и условия перевозок; производственно-технологическую базу АТП. <p>3. С какой целью проводится диагностирование подвижного состава?</p> <ol style="list-style-type: none"> с целью снижения затрат на ТО и ТР; с целью улучшения эксплуатационных свойств автомобиля; с целью более полного использования ресурса; с целью оценки остаточного ресурса; указанной в п.1, 3 и 4. <p>4. По какому диагностическому нормативу ставят диагноз при непрерывном диагностировании?</p> <p>по начальному;</p> <ol style="list-style-type: none"> по среднему; по максимальному; по допустимому; по предельному. <p>5. Какие параметры сопутствующих процессов могут быть использованы в качестве диагностических?</p> <ol style="list-style-type: none"> величина нагрева; уровень и характер стуков и шумов; вибрация; степень загрязнения рабочих жидкостей; все перечисленные. <p>6. Для каких целей используется прибор компрессометр?</p> <p>7. Для чего предназначен рабочий пост?</p> <p>8. Как называется автомобиле-место, оснащённое технологическим оборудованием?</p> <p>9. При увеличении коэффициента технической готовности, коэффициент использования парка ...</p>

					10. Как отразится на значении коэффициента технической готовности увеличение «возраста» автомобилей?
Организация дилерской и торговой деятельности предприятий автосервиса	5	7		ПК-9.2	<p>1. Какая из данных планировок торгового зала подразумевает в своем определении разбиение на изолированные отделы:</p> <p>a) Линейная b) Смешанная c) Островная d) Боксовая</p> <p>2. Что входит в субъекты рынка?</p> <p>a) Продавцы, партнерство, услуги b) Продавцы, покупатели, поставщики c) Товары, услуги d) Обмен, партнерство, конкуренция</p> <p>3. Что из данного является формой рыночных проявлений потребностей?</p> <p>a) Объем спроса b) Объем предложения c) Реализованный спрос d) Спрос</p> <p>4. Что такое торговля?</p> <p>a) вид предпринимательской деятельности, связанный с куплей-продажей товаров b) вид некоммерческой деятельности, связанный с оказанием услуг населению c) вид предпринимательской деятельности, связанный с куплей-продажей товаров и производством продукции d) вид предпринимательской деятельности, связанный с куплей-продажей готовой продукции</p> <p>5. Что является параметром надежности товара?</p> <p>a) дизайн b) композиция c) долговечность d) товарный вид</p> <p>6. Для каких целей используется прибор компрессометр?</p> <p>7. Для чего предназначен рабочий пост?</p> <p>8. Как называется автомобиле-место, оснащённое технологическим оборудованием?</p> <p>9. При увеличении коэффициента технической готовности, коэффициент использования парка ...</p> <p>10. Как отразится на значении коэффициента технической готовности увеличение «возраста» автомобилей?</p>
Производственно-техническая инфраструктура и основы проектирования предприятий автомобильного сервиса	7	9		ПК-9.3	<p>1. К СТО можно отнести:</p> <p>1. Предприятия, осуществляющие эксплуатацию, техническое обслуживание и ремонт подвижного состава. 2. Гаражи-стоянки, автозаправочные станции. 3. Предприятия, осуществляющие совместные грузовые и пассажирские перевозки.</p> <p>2. Для создания автотуристам условий для отдыха, хранения и обслуживания создаются:</p> <p>1. Гаражи-стоянки. 2. Мотели, кемпинги и пункты технического обслуживания. 3. Базы централизованного хранения.</p> <p>3. На автозаправочных станциях могут предусматриваться:</p> <p>1. Магазины, мойки, мастерские.</p>

				<p>2. Отдельные пункты по ремонту кузовных и деталей.</p> <p>3. Накопители для отправки пассажиров.</p> <p>4. В зависимости от выполняемых функций предприятия автомобильного транспорта подразделяются на:</p> <ol style="list-style-type: none"> 1. Автотранспортные и автообслуживающие. 2. Акционерные и ведомственные. 3. Автономные и кооперированные. <p>5. Гаражи-стоянки - это предприятия, главная задача которых:</p> <ol style="list-style-type: none"> 1. Создание постов и участков для мойки. 2. Хранение автомобилей. 3. Обеспечение эксплуатационными материалами. 4. Снабжение запасными частями. <p>6. Станции технического обслуживания классифицируют в зависимости:</p> <ol style="list-style-type: none"> 1. От месторасположения, категории дорог и типа автомобилей. 2. От назначения, вида выполняемых услуг и месторасположения. 3. От назначения, месторасположения и количества населения в городе. 4. От назначения, вида выполняемых работ и количества постоянного парка. <p>7. Городские станции технического обслуживания легковых автомобилей в зависимости от числа постов можно разделить на:</p> <ol style="list-style-type: none"> 1. Малые станции, средние и пригородные. 2. Внедорожные, для одной марки машин и средние. 3. Большие, малые, средние. 4. Большие, средние и универсальные. <p>8. Мощность дорожных СТО составляет:</p> <ol style="list-style-type: none"> 1. До 8 рабочих постов. 2. До 5 рабочих постов. 3. До 12 рабочих постов. 4. До 9 рабочих постов. <p>9. Основным предприятием, осуществляющим ТО и ремонт легковых автомобилей, принадлежащих населению является:</p> <ol style="list-style-type: none"> 1. АТП. 2. АРЗ. 3. СТО. 4. АРП. <p>10. Может ли АТП осуществлять ТО и ремонт автомобилей:</p> <ol style="list-style-type: none"> 1. Нет. 2. Только легковых. 3. Да. <p>11. Что называется частью пространства, приспособленной к выполнению работником производственного задания по техническому обслуживанию и ремонту автомобилей:</p> <ol style="list-style-type: none"> 1. Рабочее место. 2. Автомобиле-место. 3. Производственный участок. <p>12. Что называется автомобиле-местами, оснащенными соответствующим технологическим оборудованием и предназначенными для технического воздействия на автомобиль для поддержания и восстановления его технически исправного состояния и</p>
--	--	--	--	---

				<p>внешнего вида:</p> <ol style="list-style-type: none"> 1. Рабочие посты. 2. Рабочие места. 3. Вспомогательные посты. 4. Автомобиле-места ожидания. <p>13. Что называется автомобилем-местами, оснащенными или не оснащенными оборудованием на которых выполняются технологические вспомогательные операции:</p> <ol style="list-style-type: none"> 1. Рабочие посты. 2. Рабочие места. 3. Вспомогательные посты. 4. Автомобиле-места ожидания. <p>14. Что называется местами, занимаемыми автомобилями, ожидающими постановки их на рабочие и вспомогательные посты, или ожидающими ремонта снятых с автомобиля агрегатов, узлов и приборов:</p> <ol style="list-style-type: none"> 1. Рабочие посты. 2. Рабочие места. 3. Вспомогательные посты. 4. Автомобиле-места ожидания. <p>15. Выбор складского оборудования зависит от:</p> <ol style="list-style-type: none"> 1. Качества хранимых запчастей и материалов. 2. Продолжительности хранения. 3. Запаса хранимых материалов, запчастей и т. п. И размеров складского помещения. <p>16. Разрешается ли производить пайку топливных баков непосредственно на автомобиле..... 17. Разрешается ли въезд транспортного средства с негерметичной газовой системой в помещение для ТО и ремонта автомобилей..... 18. Разрешается ли установка на автомобиль деталей, узлов и агрегатов массой более 15 кг без применения грузоподъемных механизмов..... 19. Допускается ли проводить проверку работы тормозных систем на ходу без использования специальных стендов..... 20. Допускается ли в помещениях для ТО и ремонта автомобилей производить регулировочные работы систем двигателя при работающем двигателе..... 21. Что называется воздухообменом, происходящим под влиянием разности температур воздуха снаружи и внутри здания и под воздействием ветра..... 22. На каком из производственных участков наибольший расход воды..... 23. В какой период времени возрастает расход воды на бытовые нужды..... 24. Требуется очистка газов и воздуха перед их выбросом из производственных помещений. Для этой цели используют..... 25. Комплекс инженерных сооружений и санитарных мероприятий, служащих для приема сточных вод и их очистки называется..... 26. Сточные воды, образующиеся в АТП и СТО подразделяются на..... 27. Расчет электроосвещения заключается в..... 28. Какая система освещения позволяет при меньших расходах на электроэнергию обеспечить лучшее освещение рабочих мест..... 29. Недостаточная электрооснащенность АТП и СТО может привести к..... 30. Для питания системы общего освещения АТП и СТО используется напряжение.....</p>	
Автосервис и фирменное обслуживание автомобилей	7	9		ПК-9.3	<p>1. Чему равна периодичность выполнения ТО-1 (в тыс. км пробега) автомобиля ГАЗ-24 для I категории условий эксплуатации?</p> <ol style="list-style-type: none"> 1) 4 2) 8 3) 12

					<p>4) 16</p> <p>2. Автомобиль ГАЗ-53-12, работающий в 1 категории условий эксплуатации, прошел ТО-2. Через сколько километров пробега этот автомобиль должен вновь пройти ТО-2?</p> <p>1) 5 тыс. 2) 10 тыс. 3) 15 тыс. 4) 20 тыс.</p> <p>3. Чему равен пробег до капитального ремонта новых автомобилей ГАЗ-53-12 (в тыс. км)?</p> <p>1) 50 2) 150 3) 250 4) 350</p> <p>4. Первую замену масла в картере двигателя грузового автомобиля, проходящего обкатку, рекомендуется провести через ... пробега после начала эксплуатации.</p> <p>1) 250 км 2) 500 км 3) 1000 км 4) 2000 км.</p> <p>5. Первую замену масла в картерах главных передач, раздаточных коробок и ведущих мостов грузовых автомобилей, проходящих обкатку, рекомендуется провести через ... пробега после начала эксплуатации.</p> <p>1) 1000 км 2) 2000 км 3) 4000 км 4) 8000 км</p> <p>6. При каких видах технического обслуживания проверяют свободный ход рулевого колеса?</p> <p>1)ЕО 2)ТО-1 3)ТО-2 4) все перечисленное.</p> <p>7. Измеряют уровень масла в картере двигателя?</p> <p>1)ЕО 2)ТО-1 3)ТО-2 4) все перечисленное.</p> <p>8. При каких видах технического обслуживания выполняют дозаправку топливом, маслом, охлаждающей жидкостью?</p> <p>1)ЕО 2)ТО-1 3)ТО-2 4) все перечисленное.</p> <p>9. При каких видах технического обслуживания проверяют герметичность системы охлаждения и уровень жидкости в ней?</p> <p>10. При каких видах технического обслуживания проверяют и при необходимости регулируют натяжение приводного ремня насоса и вентилятора?</p> <p>11. При каких видах технического обслуживания при необходимости доливают охлаждающую жидкость?</p>
--	--	--	--	--	--

					<p>12. При каких видах технического обслуживания проверяют и при необходимости закрепляют вентилятор, радиатор, жалюзи?</p> <p>13. При каких видах технического обслуживания промывают радиатор и полость рубашки охлаждения от накипи?</p> <p>14. При каких видах технического обслуживания проверяют уровень масла в картере двигателя?</p> <p>15. При каких видах технического обслуживания сливают отстой из масляных фильтров?</p>
<p>Организационно-производственные структуры технической эксплуатации автомобилей</p>	7	7		ПК-9.3	<p>49. Техническая подсистема ТЭА представляет собой</p> <p>А) производственные мощности ИТС, с помощью которой производятся в определенном количестве и качестве технические обслуживания и ремонты автомобилей</p> <p>Б) приемы и методы производительного труда персонала ИТС</p> <p>В) набор правил, определяющих технологическую последовательность операций и процессов производства ТО и ремонтов автомобилей и восстановления ремонтного фонда</p> <p>Г) организация специализации и кооперирования труда в процессе производства ТО и ремонта автомобилей.</p> <p>50. Подсистема организации производства ТЭА представляет собой</p> <p>А) производственные мощности ИТС, с помощью которой производятся в определенном количестве и качестве технические обслуживания и ремонты автомобилей</p> <p>Б) приемы и методы производительного труда персонала ИТС</p> <p>В) набор правил, определяющих технологическую последовательность операций и процессов производства ТО и ремонтов автомобилей и восстановления ремонтного фонда</p> <p>Г) организация специализации и кооперирования труда в процессе производства ТО и ремонта автомобилей.</p> <p>51. Подсистема совместного труда ТЭА представляет собой</p> <p>А) единство экономических процессов, а также экономических связей всех сторон производства</p> <p>Б) организация специализации и кооперирования труда в процессе производства ТО и ремонта автомобилей</p> <p>В) совокупность технических и программных средств, созданных на базе современных устройств связи, телемеханики, автоматики и вычислительной техники</p> <p>Г) организационная структура управления ИТС.</p> <p>52. Экономическая подсистема ТЭА представляет собой</p> <p>53. Иерархическая подсистема ТЭА представляет собой</p> <p>54. Правовая подсистема ТЭА представляет собой</p> <p>55. Нормативная подсистема ТЭА представляет собой</p> <p>А) единый правовой комплекс, объединяющий законы, указы, положения, инструкции, приказы, распоряжения, определяющие правовой статус, принимаемых управляющей системой решений.</p> <p>Б) перечень инженерно-обоснованных технических, технологических и экономических нормативов, позволяющих в сравнении с ними оценить состояние объектов управления системы «техническая эксплуатация автомобилей»</p> <p>В) организацию специализации и кооперирования труда в процессе производства ТО и</p>

				<p>ремонта автомобилей</p> <p>Г) набор правил, определяющих технологическую последовательность операций и процессов производства ТО и ремонтов автомобилей и восстановления ремонтного фонда.</p> <p>56. Информационная подсистема ТЭА представляет собой</p> <p>А) организацию специализации и кооперирования труда в процессе производства ТО и ремонта автомобилей</p> <p>Б) совокупность технических и программных средств, созданных на базе современных устройств связи, телемеханики, автоматики и вычислительной техники</p> <p>В) информационную технологию регистрации, кодирования, передачи, обработки, архивирования данных и сообщений, необходимых для управления</p> <p>Г) набор правил, определяющих технологическую последовательность операций и процессов производства ТО и ремонтов автомобилей и восстановления ремонтного фонда.</p> <p>57. Программно-технический комплекс ТЭА представляет собой</p> <p>А) организацию специализации и кооперирования труда в процессе производства ТО и ремонта автомобилей</p> <p>Б) совокупность технических и программных средств, созданных на базе современных устройств связи, телемеханики, автоматики и вычислительной техники</p> <p>В) информационную технологию регистрации, кодирования, передачи, обработки, архивирования данных и сообщений, необходимых для управления</p> <p>Г) набор правил, определяющих технологическую последовательность операций и процессов производства ТО и ремонтов автомобилей и восстановления ремонтного фонда.</p> <p>58. Что является недостатком метода определения периодичности ТО по закономерности изменения параметра технического состояния:</p> <p>59. Какой метод основан на определении суммарных удельных затрат на ТО и ремонт и их минимизации:</p> <p>60. Какова сфера применения технико-экономического метода определения периодичности ТО:</p> <p>61. С точки зрения коммерческой эксплуатации автомобилей работа водителя оценивается в том числе и по следующим показателям</p> <p>А) объемом груза в тоннах, перевезенным согласно выданным сменным заданиям по указанным маршрутам и времени</p> <p>Б) приведенной экономии запасных частей</p> <p>В) коэффициенту использования фонда рабочего времени, который характеризует часть фонда рабочего времени, используемую непосредственно на выполнение транспортной работы</p> <p>Г) удельному количеству отказов на линии.</p> <p>62. С точки зрения технической эксплуатации автомобилей работа водителя оценивается в том числе и по следующим показателям</p> <p>А) объемом груза в тоннах, перевезенным согласно выданным сменным заданиям по указанным маршрутам и времени</p> <p>Б) приведенной экономии запасных частей</p>
--	--	--	--	---

				<p>В) коэффициенту использования фонда рабочего времени, который характеризует часть фонда рабочего времени, используемую непосредственно на выполнение транспортной работы</p> <p>Г) количеству дорожно-транспортных происшествий по вине водителя.</p> <p>63. С ухудшением условий эксплуатации нормативы пробега до очередного ТО автомобилей ... (продолжить):</p> <p>64. С ухудшением условий эксплуатации трудоемкость проведения ТО-1 и ТО-2 автомобилей ... (продолжить):</p>
Технология и организация фирменного обслуживания	5	7	ПК-9.3	<p>1. Какова периодичность Ежедневного обслуживания?</p> <p>a) при каждом выезде на линию</p> <p>b) через установленный пробег</p> <p>c) по потребности, в процессе эксплуатации</p> <p>d) при полной потере работоспособности</p> <p>e) по желанию водителя</p> <p>2. В каком случае выполняется Текущий ремонт?</p> <p>a) при каждом выезде на линию</p> <p>b) через установленный пробег</p> <p>c) по потребности, в процессе эксплуатации</p> <p>d) при полной потере работоспособности</p> <p>e) по желанию водителя</p> <p>3. Подъемно-осмотровое оборудование предназначено для...</p> <p>a) выполнения разборочно-сборочных работ</p> <p>b) выполнения диагностических работ</p> <p>c) выполнения уборочно-моечных работ</p> <p>d) удобного доступа к узлам и агрегатам автомобиля</p> <p>e) подъема и перемещения агрегатов</p> <p>4. Какие операции выполняются при контрольном осмотре двигателя?</p> <p>a) Проверка комплектности</p> <p>b) Проверка наличия подтекания масла, топлива, охлаждающей жидкости</p> <p>c) Проверка крепления двигателя</p> <p>d) Проверка креплений проводов электрооборудования</p> <p>e) Все перечисленные операции</p> <p>5. Для каких целей проводится общее диагностирование двигателя?</p> <p>a) Для определения технического состояния кривошипно-шатунного механизма</p> <p>b) Для определения технического состояния газораспределительного механизма</p> <p>c) Для выявления неисправностей кривошипно-шатунного механизма</p> <p>d) Для выявления неисправностей газораспределительного механизма</p> <p>e) Для определения общего технического состояния без выявления конкретной неисправности</p> <p>6. Как отразится на значении коэффициента технической готовности увеличение среднесуточного пробега?</p> <p>7. Доля технически исправных автомобилей определяется ...</p> <p>8. Для какой категории условий эксплуатации нормативная периодичность ТО не изменяется?</p>

					9. Сколько существует категорий условий эксплуатации? 10. Что называется компрессией?
Организация дилерской и торговой деятельности предприятий автосервиса	5	7		ПК-9.3	<p>1. Серьезным оружием в конкурентной борьбе в сфере розничной торговле является</p> <p>a) Фасад магазина b) Дизайн магазина c) Внешний вид полов d) Мебель и инвентарь</p> <p>2. Носитель информации для воздействия на объект рекламы:</p> <p>a) Вид рекламы b) Рекламное объявление c) Средства рекламы d) Реклама в прессе</p> <p>3. Процесс перемещения товаров от производителя до потребителя:</p> <p>a) товародвижения b) товаропоступление c) товаровывоз d) товароразмещение</p> <p>4. Как переводится с древнегреческого слово – технология?</p> <p>a) организация торговли b) Производственный процесс c) Наука технического прогресса d) Искусство, ремесло, мастерство, умение</p> <p>5. Тип товародвижения, который предусматривает, что ритм завоза товаров должен нарастать или сокращаться в зависимости от изменения в спросе:</p> <p>a) Оперативность b) Ритмичность c) Экономичность d) Централизованность</p> <p>6. Как отразится на значении коэффициента технической готовности увеличение среднесуточного пробега?</p> <p>7. Доля технически исправных автомобилей определяется ...</p> <p>8. Для какой категории условий эксплуатации нормативная периодичность ТО не изменяется?</p> <p>9. Сколько существует категорий условий эксплуатации?</p> <p>10. Что называется компрессией?</p>

Ключи к заданиям:

Дисциплина	Семестр изучения			Шифр индикатора	Ключи к заданиям
	ОФО	ЗФО	ОЗФО		
Ресурсосбережение при проведении технического обслуживания и ремонта транспортных и транспортно-технологических машин	8	9		ПК-9.1	1-1;2-4;3-1;4-1;5-1;6-1; 7- Температура при которой масло теряет текучесть; 8- Физическую и Химическую; 9- Температурой вспышки; 10- Зимние, летние и все сезонные; 11-18 - 100 °С; 12- Трансмиссионные масла должны обеспечивать все вышеперечисленные условия работы.
Организационно-производственные структуры технической эксплуатации автомобилей	7	7		ПК-9.1	17. 2 18. 2

				<p>19. 2</p> <p>20. выполнение определенных видов работ по подвижному составу различных АТП в производственном подразделении одного из АТП или на специально созданном централизованном специализированном производстве (ЦСП).</p> <p>21. выполнение определенной работы или выпуск различной продукции несколькими производственными подразделениями (ЦСП) на базе различных автотранспортных предприятий с последующим обменом услугами или продукцией по кооперативным связям</p> <p>22. увеличение производственной программы подразделения</p> <p>23. 3</p> <p>24. 3</p> <p>25. 2</p> <p>26. формирование производственных подразделений по признаку их технологической специализации по видам технических воздействий</p> <p>27. формирование производственных подразделений по признаку их предметной специализации</p> <p>28. то, что все работы по ТО и ремонту подвижного состава АТП распределяются между производственными участками, ответственными за выполнение всех работ ТО и ТР одного или нескольких агрегатов (узлов, механизмов и систем) по всем автомобилям АТП</p> <p>29. В</p> <p>30. В</p> <p>31. совокупности всех вышеперечисленных факторов</p> <p>32. вид структуры управления метод управления производством характер информационных связей</p>
Производственно-техническая инфраструктура и основы проектирования предприятий автомобильного сервиса	7	9		<p>ПК-9.2</p> <p>1-4, 2-4, 3-3, 4-1, 5-2, 6-2, 7-3, 8-1, 9-4, 10-3, 11-2, 12-1, 13-1, 14-2, 15-3, 16 - Длительность производственного цикла, 17 - Производственная программа, 18 - Годового пробега парка автомобилей и скорректированной удельной трудоёмкости на 1000 км пробега, 19 - Годового числа заездов и средней разовой трудоёмкости одного заезда, 20 - От размера СТО и климатического района месторасположения, 21 - Количеством заездов автомобилей на обслуживание и ремонт, 22 - Ежедневно при возврате подвижного состава с линии, 23 - Для определения технического состояния узлов и агрегатов обеспечивающих безопасность движения, 24 - Для выявления количества дополнительных работ при ТР, 25 - Производственной программы данного вида работ, удельной трудоёмкости обслуживания, 26 - Возможность организовывать совместное производство работ по ТО и</p>

					ТР, 27 - Числом рабочих дней в году, числом смен, 28 - . Принять меры по исключению скатывания транспортного средства с валиков стенда, 29 - Пользоваться открытым огнем, инструментом, дающим при ударе искру, 30 - Нет.
Автосервис и фирменное обслуживание автомобилей	7	9		ПК-9.2	1-1;2-1;3-4;4-4;5-1;6-3;7-4;8-4; 9- требует, как правило, углубленной поэлементной проверки; 10- без снятия с автомобиля агрегатов и узлов и без их разборки; 11- Проверка комплектности, состояния кузова, номерных и опознавательных знаков. Проверка исправности механизмов дверей, запоров, багажника и капота, приборов освещения, сигнализации и контрольно-измерительных. Проверка исправности стеклоочистителя, устройств обмыва ветрового стекла, герметичности систем охлаждения, смазки, питания, гидравлического привода тормозов; 12- чистый и исправный; 13- На пост уборки и мойки; 14- Среднее количество поездок пассажира за один день; 15- В пассажиро-километрах.
Ресурсосбережение при проведении технического обслуживания и ремонта транспортных и транспортно-технологических машин	8	9		ПК-9.2	1-4;2-1;3-4;4-2;5-4;6-1; 7- Цилиндрических, конических и червячных передач с контактными нагрузками до 1600 МПа; 8- Цилиндрических, конических и червячных передач с контактным напряжением до 2500 МПа; 9- Цилиндрических, спирально-конических и гипоидных передач; 10- Гипоидных передач работающих с ударными нагрузками; 11-75W, 80W, 85W; 12- Температурой каплепадения и влагостойкостью;. Механическими свойствами;. Эффективной вязкостью и коллоидной стабильностью;
Организационно-производственные структуры технической эксплуатации автомобилей	7	7		ПК-9.2	33. 4 34. 2 35. 1 36. линейная 37. линейно-функциональная штабная 38. линейно-функциональная 39. 3 40. а 41. г 42. Фотографию рабочего времени. Хронометражные наблюдения. Метод микроэлементных нормативов времени. 43. Сокращению ресурса, росту удельных затрат. 44. Отказы случайны. Отказы независимы. Происходит смешение отказов разных поколений. 45. 4

					46. 4 47. Метод по допустимому уровню безотказности. 48. Технологический процесс.
Технология и организация фирменного обслуживания	5	7		ПК-9.2	1. е 2. а 3. е 4. с 5. е 6. Для измерения давления в цилиндрах двигателя 7. Для выполнения технологических операций ТО и ТР 8. Рабочий пост 9. увеличится 10. Уменьшится
Организация дилерской и торговой деятельности предприятий автосервиса	5	7		ПК-9.2	1. d 2. b 3. d 4. a 5. c 6. Для измерения давления в цилиндрах двигателя 7. Для выполнения технологических операций ТО и ТР 8. Рабочий пост 9. увеличится 10. Уменьшится
Производственно-техническая инфраструктура и основы проектирования предприятий автомобильного сервиса	7	9		ПК-9.3	1-1, 2-2, 3-1, 4-1, 5-2, 6-2, 7-3, 8-2, 9-3, 10-3, 11-1, 12-1, 13-3, 14-4, 15-3, 16 – Нет, 17 – Нет, 18 – Нет, 19 - Только на специально отведённой площадке достаточной по размерам, 20 - Только при включённой местной вытяжкой вентиляции, 21 - Естественная вентиляция, 22 - На участке УМР, 23 - На стыке двух смен, 24 - Воздушные фильтры, пылеуловители, 25 – Водоотведением, 26 - Бытовые, производственные и ливневые, 27 - Определении числа и мощности светильников, 28 - Комбинированная система, 29 - К снижению производительности, ухудшению условий труда, 30 - 220 В.
Автосервис и фирменное обслуживание автомобилей	7	9		ПК-9.3	1-1;2-2;3-4;4-2;5-1;6-4;7-4;8-4;9-СО,ТО-1,ТО-2; 10- СО,ТО-1,ТО-2; 11- ЕО,ТО-1,ТО-2; 12- СО,ТО-1,ТО-2; 13- СО; 14- СО; 15-ТО-2.
Организационно-производственные структуры технической эксплуатации автомобилей	7	7		ПК-9.3	49.а 50. б 51. б 52. единство экономических процессов, а также экономических связей всех сторон производства. 53. организационную структуру управления ИТС. 54. единый правовой комплекс, объединяющий законы, указы, положения, инструкции,

				<p>приказы, распоряжения, определяющие правовой статус, принимаемых управляющей системой решений</p> <p>55. б</p> <p>56. в</p> <p>57. б</p> <p>58. Необходимость получать информацию о закономерностях изменения параметров технического состояния.</p> <p>59. Техничко-экономический метод.</p> <p>60. Для сложных и дорогих систем. Для определений периодичности ТО по группе автомобилей. Для систем не оказывающих прямого влияния на безопасность.</p> <p>61. а, в</p> <p>62.б, г</p> <p>63. Уменьшаются.</p> <p>64. Увеличивается</p>
Технология и организация фирменного обслуживания	5	7	ПК-9.3	<p>1. а</p> <p>2. с</p> <p>3. d</p> <p>4. е</p> <p>5. е</p> <p>6. Уменьшится</p> <p>7. коэффициентом технической готовности</p> <p>8. первой</p> <p>9. Пять</p> <p>10. Давление в цилиндре, создаваемое поршнем</p>
Организация дилерской и торговой деятельности предприятий автосервиса	5	7	ПК-9.3	<p>1. б</p> <p>2. с</p> <p>3. а</p> <p>4. d</p> <p>5. а</p> <p>6. Уменьшится</p> <p>7. коэффициентом технической готовности</p> <p>8. первой</p> <p>9. Пять</p> <p>10. Давление в цилиндре, создаваемое поршнем</p>

Имя файла: код ООП_профиль*_код компетенции

* профиль писать сокращенно (не более 10 символов)

**** Количество заданий по каждой компетенции не менее 60**

**** Должно выполняться требование по соотношению заданий закрытого и открытого типа 50/50 (закрытого типа – тесты; открытого типа – вопросы, задачи, расчетные и ситуационные задачи, кейсы и т.д.)**

ОЦЕНОЧНЫЕ МАТЕРИАЛЫ ДЛЯ ПРОВЕРКИ СФОРМИРОВАННОСТИ КОМПЕТЕНЦИИ

Направление подготовки/специальность:

Код	23.03.03
Название	Эксплуатация транспортно-технологических машин и комплексов
Направленность/профиль	
Шифр компетенции	ПК-10
Название компетенции	Способен контролировать готовность к эксплуатации средств технического диагностирования, в том числе средств измерений, дополнительного технологического оборудования

Индикаторы достижения компетенции:

Шифр индикатора	ПК-10.1
Наименование индикатора	Способен к контролю сроков и периодичности проверок на основании записей в журнале регистрации и проверок средств измерений
Шифр индикатора	ПК-10.2
Наименование индикатора	Способен к проверке комплектности и готовности к эксплуатации средств технического диагностирования, в том числе средств измерений
Шифр индикатора	ПК-10.3
Наименование индикатора	Участствует в проведении подготовительных и заключительных работ по проверке работоспособности диагностического оборудования в соответствии с требованиями организаций-изготовителей

Формирование компетенции:

Дисциплина	Семестр изучения			Шифр индикатора	Задания (тесты, вопросы, задачи, расчетные и ситуационные задачи, кейсы и т.д.)**
	ОФО	ЗФО	ОЗФО		
Метрология, стандартизация и сертификация	5	6		ПК-10.1	<ol style="list-style-type: none"> 1. Ряд, обозначенный как R40/5, включает в себя ... 2. Независимость органов по аккредитации и сертификации от изготовителей, продавцов, исполнителей и приобретателей является ... 3. Самой авторитетной международной организацией, специализирующейся во всех областях стандартизации, кроме электротехники и электроники, является ... 4. Параметр, определяющий важнейший эксплуатационный показатель машины и не зависящий от технических усовершенствований изделия и технологии изготовления, называется ... 5. Комитетом ИСО по изучению научных принципов стандартизации является ... 6. В подчинении у центрального секретариата совета ИСО находится ... 7. Принятие программы разработки государственных стандартов является функцией ... 8. Расположение в определенном порядке и последовательности, удобной для пользования, называется ... 9. Подготавливает положения по планированию работы ИСО, организации и координации технических сторон работы ... 10. Монеты достоинством 1, 2, 3, 5, 10, 15, 20 – пример ... 11. Участником системы сертификации систем качества не является

Основы теории надежности	4,5	6		ПК-10.2	
Техническая эксплуатация транспортных и транспортно-технологических машин	6,7,8	7,9		ПК-10.2	<p>29. К подвеске автомобиля, которая обеспечивает упругое соединение несущей системы с колесами автомобиля, предъявляются следующие требования:</p> <ol style="list-style-type: none"> 1. Обеспечение плавности хода. 2. Обеспечение движения по неровным дорогам без ударов в ограничитель. 3. Ограничение поперечного крена автомобиля. 4. Обеспечение затухания колебаний кузова и колес. 5. Обеспечение жесткости элементов кузова. <p>Варианты ответов:</p> <ol style="list-style-type: none"> 1. 1; 2; 3; 5. 2. 1; 3; 4; 5. 3. 1; 2; 3; 4. <p>30. Характеристики подвески колес автомобилей должны обеспечивать оптимальную частоту колебаний:</p> <ol style="list-style-type: none"> 1. Для грузовых автомобилей 1,2...1,9 Гц. 2. Для легковых автомобилей 0,8...1,2 Гц. 3. Для грузовых и легковых автомобилей - 1,1 Гц. 4. Для грузовых и легковых автомобилей – 0,6 Гц. <p>Варианты ответов:</p> <ol style="list-style-type: none"> 1. 3. 2. 1; 2. 3. 4. <p>31. Снижение давления в шинах влечет</p> <p>32. Брекер –</p> <p>69. Увод автомобиля от прямолинейного движения возникает по причине:</p> <ol style="list-style-type: none"> 1. Разного давления в шинах. 2. Нарушения углов установки передних колёс. 3. Неодинаковой упругости пружин подвески. 4. Неполного растормаживания тормозного механизма колёс. 5. Все указанные причины. <p>70. Неправильная регулировка схождения колес вызывает:</p> <ol style="list-style-type: none"> 1. Увеличение свободного хода рулевого колеса. 2. Ухудшение работы тормозов. 3. Ухудшение управляемости автомобиля и увеличения износа шин. 4. Повышение износа подшипников ступиц колес. <p>71. При движении по неровным дорогам с увеличением амплитуды колебаний подвески, жесткость подвески должна:</p> <p>72. Увеличенный свободный ход рулевого колеса возникает в результате:</p> <ol style="list-style-type: none"> 1. Износа шаровых шарниров рулевых тяг.

				<p>2. Увеличенного зазора в зацеплении ролика с червяком.</p> <p>3. Ослабления гаек шаровых пальцев рулевых тяг.</p> <p>4. Увеличенного зазора во втулках амортизатора.</p> <p>95. Увеличенный зазор в шаровых шарнирах передней подвески происходит по причине:</p> <p>1. Износа трущихся поверхностей деталей шарового шарнира в результате загрязнения, вызванного не герметичностью защитного чехла или его повреждением.</p> <p>2. Превышения нагрузки на переднюю ось автомобиля.</p> <p>Повышенного износа протектора шин.</p> <p>96. Развал колес автомобиля устанавливается в целях:</p>
Метрология, стандартизация и сертификация	5	6	ПК-10.3	<p>12. Разработка предложений по повышению эффективности работ в области сертификации курируемой продукции является одной из основных функций ...</p> <p>13. Выбор органа по сертификации осуществляется на этапе ...</p> <p>14. Членом комиссии по сертификации системы менеджмента качества является ...</p> <p>15. Официальным признанием того, что испытательная лаборатория (орган по сертификации) правомочна осуществлять конкретные испытания или типы испытаний, является ...</p> <p>16. Испытание каждого изготовленного образца в аккредитованной испытательной лаборатории предусматривается схемой сертификации ...</p> <p>17. Участником системы сертификации не является ...</p> <p>18. Создание национальных систем аккредитации, соответствующих международным нормам является ...</p> <p>19. Оплата регистрационного взноса заказчиком сертификации СМК производится на этапе ...</p>
Типаж и эксплуатация технологического оборудования	6	9	ПК-10.3	<p>1. В чем преимущество осмотровых канав траншейного типа по сравнению с изолированными канавами:</p> <p>А. Преимуществ, ни каких нет.</p> <p>Б. В удобстве перемещения между канавами в процессе обслуживания автомобилей.</p> <p>В. В повышении безопасности при выполнении работ.</p> <p>2. По принципу действия подъемники могут быть:</p> <p>А. Стационарными, передвижными и переносными.</p> <p>Б. Одностоечными, двухстоечными и многостоечными.</p> <p>В. Напольными.</p> <p>Г. С подъемом стойками, параллелограмным механизмом и платформенными.</p> <p>3. Что относится к осмотровому оборудованию в АТП:</p> <p>А. Подъемники различного типа.</p> <p>Б. Опрокидыватели.</p> <p>В. Осмотровые канавы и эстакады.</p> <p>4. В чем преимущество траншейных осмотровых канав по сравнению с изолированными:</p> <p>А. Преимуществ нет.</p> <p>Б. Удобство перемещения рабочих.</p> <p>В. Повышенная безопасность.</p> <p>Г. Хорошая вентиляция.</p> <p>5. Чем ограничивается максимальная грузоподъемность автомобильных подъемников:</p> <p>А. Техниккой безопасности.</p> <p>Б. Ограничений нет.</p>

					<p>В. Технической характеристикой подъемника.</p> <p>Г. Количеством стоек подъемника.</p> <p>6. Чем ограничивается высота подъема подъемника автомобиля на подъемники:</p> <p>А. Расположением концевого выключателя подъемника.</p> <p>Б. Высотой потолков.</p> <p>В. Габаритами автомобиля.</p> <p>7. Что относится к основному транспортирующему оборудованию:</p> <p>А. Подъемники различного типа.</p> <p>Б. Шкафы и стеллажи для хранения снятых с автомобиля узлов и агрегатов.</p> <p>В. Конвейеры, электропогрузчики и автопогрузчики.</p> <p>8. Относятся ли погрузчики к подъемно-транспортному оборудованию:</p> <p>А. Да.</p> <p>Б. Нет.</p> <p>9. Ввод пластичных смазок в узлы трения производится с помощью:</p> <p>А. Специальных пресс-масленок высокого давления.</p> <p>Б. Насосов шестеренного типа.</p> <p>В. Насосов клапанного типа.</p> <p>10. В каких целях в установках для раздачи жидких масел шестерным насосом введен гидравлический аккумулятор:</p> <p>А. Для скопления и отдачи энергии.</p> <p>Б. Для предотвращения гидроударов в системе.</p> <p>В. Для повышения производительности маслораздаточной колонки, за счет повышения давления создаваемого гидравлическим аккумулятором.</p> <p>11. Для чего используется газоанализатор?</p> <p>12. Какие бывают автоматические мойки по виду воздействия на автомобиль?</p> <p>13. Какие подъемники используются для подъема грузовых автомобилей?</p> <p>14. Чем регулируется затяжка подшипников вала рулевого колеса?</p> <p>15. Чем проверяется сила затяжки резьбовых соединений?</p> <p>16. В чем преимущество струйных моек перед щеточными?</p> <p>17. На каком участке производятся операции по разборке и сборке двигателя?</p> <p>18. Чем измеряется токсичность двигателей дизельных автомобилей?</p> <p>19. Чем измеряется давление в шинах?</p> <p>20. Чем отличаются тоннельные компоновки моек от порталных?</p>
Типаж и эксплуатация гаражного оборудования	6	9		ПК-10.3	

Ключи к заданиям:

Дисциплина	Семестр изучения			Шифр индикатора	Ключи к заданиям
	ОФО	ЗФО	ОЗФО		
Метрология, стандартизация и сертификация	5	6		ПК-10.1	<p>1. каждый пятый член ряда R40</p> <p>2. принципом технического регулирования</p> <p>3. ... ИСО</p> <p>4. главным</p> <p>5. СТАКО</p> <p>6. ... технический комитет</p> <p>7. национального органа РФ по стандартизации</p> <p>8. систематизацией</p> <p>9. ПЛАКО</p>

					10. ступенчато-арифметической прогрессии 11. испытательная лаборатория
Основы теории надежности	4,5	6		ПК-10.2	
Техническая эксплуатация транспортных и транспортно-технологических машин	6,7,8	7,9		ПК-10.2	29. 3 30. 2 31. уменьшение их пробега и повышение проходимости; 32. служит для смягчения и распределения ударных нагрузок; 69. 5 70. 3 71. Увеличиваться. 72. 1,2,3. 95. 1 96. Снижения нагрузки на наружный подшипник ступицы переднего колеса.
Метрология, стандартизация и сертификация	5	6		ПК-10.3	12. совета по сертификации 13. заявки на сертификацию 14. эксперт 15. аккредитация 16. ...8 17. покупатель 18. задачей аккредитации 19. организации работ
Типаж и эксплуатация технологического оборудования	6	9		ПК-10.3	1-Б, 2-Г, 3-В, 4-Б, 5-В, 6-А, 7-В, 8-А, 9-А, 10-Б, 11-Для определения токсичности отработавших газов, 12-Щеточные, струйные, 13-Четырехстоечные и многостоечные, 14-Гайкой, шайбами, винтом, 15-Динамометрическим ключом, 16-Большой срок службы лакокрасочного покрытия, 17-Агрегатный участок, 18-Дымомером, 19-Манометром, 20-Туннельные позволяют мыть днище автомобиля и элементы подвески
Типаж и эксплуатация гаражного оборудования	6	9		ПК-10.3	

Для каждой компетенции ФОС сохраняется отдельным файлом.

Имя файла: код ООП_профиль*_код компетенции

* профиль писать сокращенно (не более 10 символов)

** Количество заданий по каждой компетенции не менее 60

** Должно выполняться требование по соотношению заданий закрытого и открытого типа 50/50 (закрытого типа – тесты; открытого типа – вопросы, задачи, расчетные и ситуационные задачи, кейсы и т.д.)

ОЦЕНОЧНЫЕ МАТЕРИАЛЫ ДЛЯ ПРОВЕРКИ СФОРМИРОВАННОСТИ КОМПЕТЕНЦИИ

Направление подготовки/специальность:

Код	23.03.03
Название	Эксплуатация транспортно-технологических машин и комплексов
Направленность/профиль	
Шифр компетенции	ПК-11
Название компетенции	Способен проводить измерения и проверку параметров технического состояния транспортных средств

Индикаторы достижения компетенции:

Шифр индикатора	ПК-11.1
Наименование индикатора	Способен к выбору операционно-постовых карт в соответствии с категорией транспортных средств
Шифр индикатора	ПК-11.2
Наименование индикатора	Участвует в выполнении проверки технического состояния транспортных средств с использованием средств технического диагностирования, в том числе средств измерений, в соответствии с операционно-постовыми картами

Формирование компетенции:

Дисциплина	Семестр изучения			Шифр индикатора	Задания (тесты, вопросы, задачи, расчетные и ситуационные задачи, кейсы и т.д.)**
	ОФО	ЗФО	ОЗФО		
Организация ремонта автомобилей в современных условиях	7	7		ПК-11.1	
Основы технологии производства и ремонта транспортных и транспортно-технологических машин и оборудования	6	7		ПК-11.2	
Основы работоспособности технических систем	3	6		ПК-11.2	1. Как изменяется интенсивность щелевой коррозии при увеличении размеров щели: 1. Повышается. 2. Снижается. 3. Сначала повышается, а начиная с определенного размера – снижается. 2.. Какой вид изнашивания является самым распространенным: 1. Адгезионное. 2. Эрозионное. 3. Абразивное. 4. Кавитационное. 3. Значение какого параметра также называют упреждающим: 1. Предельного. 2. Конечного. 3. Предельно допустимого. 4. Текущего. 4. Что называется гидроабразивным изнашиванием: 1. Изнашивание под воздействием потока жидкости.

					<p>2. Изнашивание материала в результате отслоения с поверхности материала верхнего, более прочного слоя из-за отсутствия смазки.</p> <p>3. Изнашивание в результате действия твердых тел или частиц, увлекаемых потоком жидкости.</p> <p>4. Изнашивание материала в результате скольжения двух твердых поверхностей в жидкой среде.</p> <p>5. Что называется газоабразивным изнашиванием:</p> <p>1. Изнашивание под воздействием потока газа.</p> <p>2. Изнашивание материала в результате отслоения с поверхности материала верхнего, более прочного слоя из-за отсутствия смазки.</p> <p>3. Изнашивание в результате действия твердых тел или частиц, увлекаемых потоком газа.</p> <p>4. Изнашивание материала в результате скольжения двух твердых поверхностей в воздушной среде.</p> <p>6. Для какого вида изнашивания характерны каверны:</p> <p>1. Для абразивного.</p> <p>2. Для кавитационного.</p> <p>3. Для усталостного.</p> <p>4. Для адгезионного.</p> <p>7. К какому виду изнашивания относится усталостное изнашивание:.....</p> <p>8. К какому виду изнашивания относится механическое изнашивание соприкасающихся деталей при возвратно-поступательных перемещениях с малыми амплитудами:.....</p> <p>9. Из какого материала изготавливают эталонную трущуюся пару, используемую при определении относительной износостойкости сопряжений:.....</p> <p>10. Какой химический элемент играет основную роль в эффекте избирательного переноса:.....</p> <p>11.. Как изменяется интенсивность изнашивания при использовании эффекта избирательного переноса:.....</p> <p>12. Что не влияет на усталостную прочность сварного соединения:.....</p>
Силовые агрегаты	4,5,6	7		ПК-11.2	
Техническая эксплуатация транспортных и транспортно-технологических машин	6,7,8	7,9		ПК-11.2	<p>33. Какой должен быть допустимый осевой люфт рулевого колеса:</p> <p>1. 1 мм.</p> <p>2. 2 мм.</p> <p>3. Люфт недопустим.</p> <p>34. Предельно допустимый люфт рулевого колеса грузового автомобиля должен быть в пределах:</p> <p>1. 10°.</p> <p>2. 15°.</p> <p>3. 25°.</p> <p>35. Люфт в подшипниках ступицы передних колёс заднеприводных автомобилей должен быть не более:</p> <p>36. Если при радиальном или осевом нагружении пальца шарнира подвески усилием 980 Н, перемещение составит в обе стороны более 0,5мм то:</p> <p>73. Пониженное давление воздуха в шинах автомобиля приводит к следующему:</p>

				<p>1. Повышается вибрация автомобиля.</p> <p>2. Снижается комфортабельность езды.</p> <p>3. Увеличивается тормозной путь автомобиля.</p> <p>4. Снижается ресурс шин, повышается расход топлива.</p> <p>74. Повышенный износ протектора шины в средней части беговой дорожки является причиной эксплуатации шин с давлением:</p> <p>1. Ниже установленной нормы.</p> <p>2. Выше установленной нормы.</p> <p>3. Соответствующим норме.</p> <p>75. Какие неисправности не влияют на шум (стуки) в рулевом управлении:</p> <p>76. Недостаточное сопротивление амортизатора при ходе сжатия, возникает по причине:</p> <p>1. Негерметичности клапана сжатия.</p> <p>2. Недостаточного количества жидкости в резервуарах амортизатора.</p> <p>3. Износа направляющей втулки штока.</p> <p>4. Износа резиновых втулок в проушине.</p> <p>97. Техническое состояние амортизаторов определяют на стенде по параметрам:</p> <p>1. Амплитуды колебаний, совершаемых системой автомобиль-опорные площадки стенда, в зоне резонансной частоты.</p> <p>2. Амплитуды колебаний, совершаемых амортизатором за определённое число циклов.</p> <p>98. Чем регулируется люфт вала сошки рулевого управления автомобиля:</p>
Введение в сервисно-эксплуатационную сферу деятельности транспортно-технологических машин	1	2	ПК-11.2	<p>1. «Качество исполнения работ» и «качество обслуживания потребителя» в автосервисе связаны следующим образом</p> <p>2. Автомобиль — это:</p> <p>3. Автомобиль не является экологически чистым видом транспорта, так как:</p> <p>4. Автосервис — это:</p> <p>5. Альтернативными системами оплаты труда работников автосервиса являются</p> <p>6. Как называется процесс определения с заданной точностью технического состояния объектов (машин):</p> <p>a) техническое диагностирования</p> <p>b) визуальное диагностирования</p> <p>c) физическое диагностирования</p> <p>7. Какая комплексная характеристика включает в себя безотказность, долговечность, ремонтпригодность, сохранность:</p> <p>a) предельный состояние</p> <p>b) надежность</p> <p>c) неисправный состояние</p> <p>8. Что меняется со временем в машины, которая находится в эксплуатации и выполняет работу:</p> <p>a) тяговое усилия</p> <p>b) ширина колеи</p> <p>c) показатели технического состояния</p> <p>9. Совокупность всех действий людей и орудий производства, необходимых на данном</p>

				<p>предприятия для изготовления или ремонта изделий называется ...</p> <p>a) производственным процессом b) производственным циклом c) технологическим процессом d) технологической операцией e) технологическим переходом</p> <p>10. Отрезок времени с момента начала ремонта или обслуживания автомобиля до сдачи его клиенту называется ...</p> <p>a) производственным процессом b) производственным циклом c) технологическим процессом d) технологической операцией e) технологическим переходом</p>
Введение в специальность	1	2	ПК-11.2	<p>1. Из каких основных частей состоит автомобиль</p> <p>a) Двигатель, кузов, шасси. b) Двигатель, трансмиссия, кузов. c) Двигатель, шасси, рама. d) Ходовая часть, двигатель, кузов. e) Шасси, тормозная система, кузов.</p> <p>2. Виды двигателей внутреннего сгорания в зависимости от типа топлива.</p> <p>a) Бензин, дизельное топливо, газ. b) Бензин, сжиженный газ, дизельное топливо. c) Жидкое, газообразное, комбинированное. d) Комбинированное, бензин, газ. e) Дизельное топливо, твердое топливо, бензин.</p> <p>3. Перечислите основные детали ДВС.</p> <p>a) Коленчатый вал, задний мост, поршень, блок цилиндров. b) Шатун, коленчатый вал, поршень, цилиндр. c) Трансмиссия, поршень, головка блока, распределительный вал. d) Поршень, головка блока, распределительный вал. e) Трансмиссия, головка блока, распределительный вал.</p> <p>4. Что называется рабочим объемом цилиндра.</p> <p>a) Объем цилиндра освобождаемый поршнем при движении от ВМТ к НМТ. b) Объем цилиндра над поршнем в ВМТ. c) Объем цилиндра над поршнем в НМТ. d) Сумма рабочих объемов двигателя. e) Количество цилиндров в двигателе.</p> <p>5. Что называется литражом двигателя.</p> <p>a) Сумма полных объемов всех цилиндров двигателя. b) Сумма рабочих объемов всех цилиндров двигателя. c) Сумма объемов камер сгорания всех цилиндров двигателя. d) Количество цилиндров в двигателе. e) Размер головки блока.</p> <p>6. Что показывает степень сжатия.</p> <p>a) Отношение объема камеры сгорания к полному объему цилиндра. b) Разницу между рабочим и полным объемом цилиндра. c) Отношение объема камеры сгорания к рабочему объему. d) Во сколько раз полный объем больше объема камеры сгорания.</p>

				<p>e) Расстояние от поршня до коленчатого вала.</p> <p>7. За счет чего воспламеняется горючая смесь в дизельном двигателе.</p> <p>a) За счет форсунки.</p> <p>b) За счет самовоспламенения.</p> <p>c) С помощью искры которая образуется на свече.</p> <p>d) За счет свечи накаливания.</p> <p>e) За счет давления сжатия</p> <p>8. В какой последовательности происходят такты в 4-х тактном ДВС.</p> <p>a) Выпуск, рабочий ход, сжатие, впуск.</p> <p>b) Выпуск, сжатие, рабочий ход, впуск.</p> <p>c) Впуск, сжатие, рабочий ход, выпуск.</p> <p>d) Впуск, рабочий ход, сжатие, выпуск.</p> <p>e) Выпуск, рабочий ход, впуск.</p> <p>9. Перечислите детали которые входят в КШМ.</p> <p>a) Блок цилиндров, коленчатый вал, шатун, клапан, маховик.</p> <p>b) Головка блока, коленчатый вал, шатун, поршень, блок цилиндров.</p> <p>c) Головка блока, коленчатый вал, поршневой палец, распред. вал.</p> <p>d) Блок цилиндров, коленчатый вал, шатун, термостат, поршневой палец, поршень.</p> <p>e) Коленчатый вал, шатун, термостат, поршневой палец, поршень.</p> <p>10. К чему крепиться поршень.</p> <p>a) К коленчатому валу при помощи поршневого пальца.</p> <p>b) К шатуну при помощи болтов крепления.</p> <p>c) К маховику при помощи цилиндров.</p> <p>d) К шатуну при помощи поршневого пальца.</p> <p>e) К головке блока.</p> <p>11. ... преобразует поступательное движение во вращательное</p> <p>12. ... предназначен (о) для передачи крутящего момент от двигателя на ведущие колеса</p> <p>13. Для предотвращения прорыва газов в картер двигателя служат ... кольца</p> <p>14. Смесь топлива с отработавшими газами</p> <p>15. Коленчатый вал за рабочий цикл делает оборотов</p> <p>16. При подъеме клапанов в ГРМ с верхним расположением клапанов отверстия впускных или выпускных каналов в блоке цилиндров</p> <p>17. При опускании клапанов в ГРМ с верхним расположением клапанов отверстия впускных или выпускных каналов в блоке цилиндров</p> <p>18. Увеличение поверхности охлаждения трубок достигается за счет</p> <p>19. Увеличению разряжения в радиаторе препятствует</p> <p>20. На использовании центробежной силы основана работа</p>
Основы триботехники	3	3		ПК-11.2
Прикладная трибология	3	3		ПК-11.2

Ключи к заданиям:

Дисциплина	Семестр изучения			Шифр индикатора	Ключи к заданиям
	ОФО	ЗФО	ОЗФО		
Организация ремонта автомобилей в современных условиях	7	7		ПК-11.1	
Основы технологии производства и ремонта	6	7		ПК-11.2	

транспортных и транспортно-технологических машин и оборудования					
Основы работоспособности технических систем	3	6		ПК-11.2	1-3;2-3;3-3;4-3;5-3;6-2; 7- К механическому; 8- Фретинг; 9- Сталь 45; 10- Медь; 11- Снижается; 12- Натяг деталей.
Силовые агрегаты	4,5,6	7		ПК-11.2	
Техническая эксплуатация транспортных и транспортно-технологических машин	6,7,8	7,9		ПК-11.2	33. 3 34. 3 35. 0,15 мм. 36. Шаровый шарнир заменяют новым. 73. 4 74. 2 75. Нарушены углы установки колёс. 76. 1; 2; 3. 97. 1 98. Винтом.
Введение в сервисно-эксплуатационную сферу деятельности транспортно-технологических машин	1	2		ПК-11.2	1 это единые и неделимые характеристики качества оказания автосервисной услуги 2 средство передвижения и перевозки грузов 3 в процессе его работы выделяются выхлопные газы 4 совокупность предприятий различных организационно-правовых форм для поддержания автомобилей, принадлежащих гражданам, в исправном и безопасном для эксплуатации состоянии 5 тарифная и бестарифная 6 а 7 b 8 с 9 а 10 b
Введение в специальность	1	2		ПК-11.2	1. А 2. С 3. В 4. А 5. В 6. D 7. В 8. С 9. В 10. D 11. Двигатель 12. Шасси 13. Компрессионные 14. рабочая 15. 2 16. Закрываются 17. Открываются 18. жалюзи 19. воздушный клапан 20. водяного насоса

Основы триботехники	3	3		ПК-11.2	
Прикладная трибология	3	3		ПК-11.2	

Для каждой компетенции ФОС сохраняется отдельным файлом.

Имя файла: код ООП_профиль*_код компетенции

* профиль писать сокращенно (не более 10 символов)

**** Количество заданий по каждой компетенции не менее 60**

**** Должно выполняться требование по соотношению заданий закрытого и открытого типа 50/50 (закрытого типа – тесты; открытого типа – вопросы, задачи, расчетные и ситуационные задачи, кейсы и т.д.)**

ОЦЕНОЧНЫЕ МАТЕРИАЛЫ ДЛЯ ПРОВЕРКИ СФОРМИРОВАННОСТИ КОМПЕТЕНЦИИ

Направление подготовки/специальность:

Код	23.03.03
Название	Эксплуатация транспортно-технологических машин и комплексов
Направленность/профиль	
Шифр компетенции	ПК-12
Название компетенции	Способен осуществлять сбор и анализ результатов проверок технического состояния транспортных средств

Индикаторы достижения компетенции:

Шифр индикатора	ПК-12.1
Наименование индикатора	Способен к проверке наличия полноты информации об исследовании параметров технического состояния транспортных средств, поступающей с постов на бумажном или электронном носителях
Шифр индикатора	ПК-12.2
Наименование индикатора	Способен к сравнению измеренных параметров технического состояния транспортных средств с требованиями нормативных правовых документов в отношении технического состояния транспортных средств
Шифр индикатора	ПК-12.3
Наименование индикатора	Участствует в расчете параметров технического состояния транспортных средств и сравнение их с требованиями нормативных правовых документов в отношении технического состояния транспортных средств

Формирование компетенции:

Дисциплина	Семестр изучения			Шифр индикатора	Задания (тесты, вопросы, задачи, расчетные и ситуационные задачи, кейсы и т.д.)**
	ОФО	ЗФО	ОЗФО		
Информатика	2	2		ПК-12.1	46. Программы, позволяющие создавать за счет специальных методов сжатия копии файлов меньшего размера и объединять копии нескольких файлов в один архивный файл - архиваторы 47. Способ графического представления табличных данных - диаграмма. 48. Процессы передачи, обработки и накопления информации в форме знаков и сигналов - информационные процессы 49. Устройство для вывода на печать текстовой и графической информации – принтер. 50. Совокупность программ, необходимых для корректной работы компьютера, которые могут выполняться на компьютерах данной модели, включающая комплекты сопровождающей их технической информации - программное обеспечение 51. Укажите упорядоченную по убыванию последовательность значений. а) 3 байта, 30 бит, 4 байта; б) 4 байта, 30 бит, 3 байта; в) 30 бит, 4 байта, 3 байта; г) 4 байта, 3 байта, 30 бит. 52. К свойствам алгоритма относятся ... а) дискретность, детерминированность; б) непрерывность, неопределенность;

в) стохастичность, уникальность;

г) непрерывность, уникальность.

53. На рисунке представлена древовидная иерархическая модель. Узлы с номерами 5, 6, 8, 9, 10, 12, 13, 14 называются...

а) стволами

б) корнями

в) ветвями

г) листьями

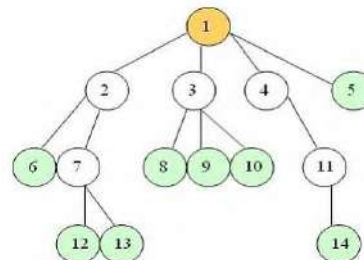

54. Свойство алгоритма оставаться правильным для разных наборов исходных данных - это ...

а) результативность;

б) дискретность;

в) массовость;

г) определенность

55. Стандартное средство Windows, позволяющее быстро получить данные о компьютере и его операционной системе, - это...

а) программа «Системный администратор»;

б) диспетчер задач;

в) программа «Сведения о системе»;

г) панель управления.

56. На производительность микропроцессорной системы не влияет...

а) количество внешних устройств;

б) частота тактового генератора;

в) организация интерфейса памяти;

г) разрядность системной шины.

57. Представлен фрагмент электронной таблицы в режиме отображения формул.

	A	B
1	1	2
2	2	
3		=МАКС(A1:B2;A1+B2;A2+A1)

Значение в ячейке B3 будет равно...

а) 3;

б) 5;

в) 4;

г) 1.

58. Основу современных компьютеров составляют _____ элементы.

а) полупроводниковые;

б) электроламповые;

в) катодные;

				<p>г) диодные.</p> <p>59. Монитор компьютера, работающий на основе прикосновений пальцами...</p> <p>а) снимает показания о температуре пользователя;</p> <p>б) увеличивает пропускную способность сигнала;</p> <p>в) использует биометрический ввод;</p> <p>г) имеет сенсорный экран.</p> <p>60. Принцип записи данных на винчестер заключается в ...</p> <p>а) намагничивании поверхности диска;</p> <p>б) прожигании рабочего слоя диска лазером;</p> <p>в) просвечивании лазером поверхности диска;</p> <p>г) ядерно-магнитном резонансе рабочего слоя компьютера.</p>
Прикладные расчеты двигателей грузовых автомобилей и автобусов	7	9		ПК-12.1
Устройство, монтаж, техническое обслуживание и ремонт газобаллонного оборудования	7	9		ПК-12.1
Метрология, стандартизация и сертификация	5	6		ПК-12.2
				<ol style="list-style-type: none"> 1. Установление общих методов проектирования, подготовки производства, хранения, транспортировки, эксплуатации и ремонта продукции обеспечивается при помощи стандартов ... 2. Метод стандартизации, устанавливающий типовые конструктивные и технологические решения 3. Международная организация, сфера деятельности которой охватывает стандартизацию во всех областях, за исключением электроники и электротехники, это ИСО 4. Выбор оптимального числа разновидностей продукции, процессов и услуг, значений их параметров и размеров называется ...- 5. Одним из основных принципов стандартизации, установленных в ГОСТ Р 1.0-2004, является 6. К документам в области стандартизации, используемым на территории РФ, не относятся 7. Повышение конкурентоспособности продукции, работ, услуг является ... 8. Для установления рациональной номенклатуры изготавливаемых изделий с целью унификации, повышения серийности и развития специализации их производства применяется ... 9. Экспертизу проекта национального стандарта и перечня замечаний к нему проводит ... 10. Высшим органом управления Международной организации по стандартизации (ИСО) является 11. Типоразмеры двигателей 10, 16, 25, 40, 63, 100 и 160 кВт соответствуют нормальному ряду чисел параметрического ряда ... 12. Независимость органов по аккредитации и сертификации от изготовителей, продавцов, исполнителей и приобретателей является ... 13. Комитетом ИСО по изучению научных принципов стандартизации является ... 14. В подчинении у центрального секретариата совета ИСО находится ... 15. Подготавливает положения по планированию работы ИСО, организации и

				<p>координации технических сторон работы ...</p> <p>16. Основополагающим документом по стандартизации является в России ...</p> <p>17. Модульный принцип конструирования систем – результат развития ...</p> <p>18. Параметр, определяющий важнейший эксплуатационный показатель машины и не зависящий от технических усовершенствований изделия и технологии изготовления, называется ...</p> <p>19. Метод стандартизации, заключающийся в создании машин, оборудования и приборов из отдельных стандартных унифицированных агрегатов, называется ...</p> <p>20. Унификация, применяемая в изделиях одинакового функционального назначения, отличающихся друг от друга числовым значением главного параметра, называется ...</p> <p>21. Целью стандартизации не является ...</p> <p>22. Ряд, обозначенный как R40/5, включает в себя ...</p> <p>23. Параметрический ряд, построенный по ряду предпочтительных чисел E24, имеет знаменатель геометрической прогрессии, равный ...</p> <p>24. Работу, связанную с обеспечением качества продукции и в первую очередь товаров широкого потребления, ведет ...</p> <p>25. Координатором деятельности ИСО по стандартным образцам с международными метрологическими организациями является ...</p> <p>26. Размеры изделий – это главный параметр ряда ...</p> <p>27. Разработка мер, направленных на обеспечение информацией, обучение и защиту интересов потребителей, является задачей комитета ИСО ...</p> <p>28. Параметр, определяющий важнейший эксплуатационный показатель машины и не зависящий от технических усовершенствований изделия и технологии изготовления, называется ...</p> <p>29. Форма подтверждения соответствия объектов требованиям технических регламентов, положениям стандартов или условиям договоров называется ...</p> <p>30. Обеспечение результатов испытаний с погрешностью и воспроизводимостью, не выходящих за пределы установленных норм, достигается разработкой ...</p> <p>31. Объем (количество) отобранных образцов для целей сертификации зависит от ...</p> <p>32. Срок действия декларации о соответствии определяется ...</p> <p>33. К какой группе норм точности относится параметр Fvwr? 1 кинематической точности, 2 плавности, 3 контакту зубьев.</p> <p>34. Назначение контрольного калибра? 1 контроль скобы, 2 контроль пробки, 3 контроль детали.</p> <p>35. Вид размера $\overset{\leftarrow}{A}$ размерной цепи? 1 увеличивающий, 2 уменьшающий, 3 исходный.</p> <p>36. Поле допуска паза втулки при плотном соединении? 1 N9, 2 H9, 3 Js9, 4 P9.</p>
--	--	--	--	---

					<p>37. Какой вид допуска на боковой зазор в обозначении 7-С ГОСТ 1643-81? 1 а, 2 h, 3 с, 4 х .</p> <p>38. Какая группа зазоров не проставляется в условном обозначении подшипника? 1 нормальная, 2 нулевая, 3 седьмая.</p> <p>39. Какое из соединений имеет обозначение 8-7-7-D ГОСТ 1643-81? 1 шпоночное, 2 шлицевое, 3 зубчатая передача.</p> <p>40. Какая посадка должна быть у кольца подшипника при циркуляционном нагружении? 1 неподвижная, 2 переходная, 3 подвижная.</p> <p>41. Какой вид допуска на боковой зазор в обозначении 7-Е ГОСТ 1643-81? 1 а, 2 h, 3 с, 4 е .</p> <p>42. Какой параметр используется для выбора качества в размерной цепи? 1 i_{cp}, 2 a_{cp}, 3 E_m, 4 $T_{A\Delta}$.</p> <p>43. Какая посадка используется при местном нагружении кольца подшипника? 1 с зазором, 2 с натягом, 3 переходная.</p> <p>44. Какая степень точности по нормам плавности зубчатого колеса 7-6-8-В ГОСТ 1643-81? 1 7-я, 2 6-я, 3 8-я.</p> <p>45. Для чего определяется a_{cp} в размерной цепи? 1 для выбора исходного размера, 2 для выбора качества, 3 для выбора увязочного размера.</p> <p>46. В какой системе выполняется посадочное место внутреннего кольца шарикоподшипника? 1 системе вала, 2 системе отверстия, 3 комбинированной.</p> <p>47. Обозначение поля допуска рабочего калибр-пробки? 1 Н,</p>
--	--	--	--	--	--

				<p>2 Н_p, 3 Н₁.</p> <p>48. К какой группе норм точности относится параметр F_{kr}? 1 кинематической точности, 2 плавности, 3 контакту зубьев.</p> <p>49. Поле допуска паза втулки при нормальном соединении? 1 D10, 2 H9, 3 Js9, 4 N9.</p> <p>50. Какая степень точности по нормам кинематической точности зубчатого колеса 7-6-8-B ГОСТ 1643-81? 1 7-я, 2 6-я, 3 8-я.</p> <p>51. Какое из соединений 40x2x9H/9g ГОСТ 6033-80? шпоночное, шлицевое, зубчатая передача.</p> <p>52. Поле допуска паза втулки при нормальном соединении? 1 D10, 2 H9, 3 Js9, 4 N9.</p> <p>53. Какой вид сопряжения у зубчатого колеса 10-80y ГОСТ 1643-81? 1 10, 2 y, 3 вида сопряжения нет.</p> <p>54. Какой цифрой ставится степень точности по нормам плавности зубчатого колеса? 1 первой, 2 второй, 3 третьей.</p> <p>55. Какой размер калибр-пробки считается исполнительным? 1 наибольший с отклонением в «минус», 2 наименьший с отклонением в «плюс», 3 номинальный с симметричными отклонениями.</p> <p>56. Какая посадка используется при местном нагружении кольца подшипника? 1 с натягом, 2 с зазором, 3 переходная.</p> <p>57. Какие отклонения устанавливают для охватываемых звеньев? 1 симметричные, 2 как для основного вала, 3 как для основного отверстия</p> <p>58. Какой класс отклонение на межосевое расстояние в обозначении 8-8-7-C ГОСТ 1643-81? 1 VI,</p>
--	--	--	--	--

				<p>2 V, 3 IV, 4 III.</p> <p>59. Поле допуска какого калибра смещено внутрь поля допуска детали? 1 ПР, 2 НЕ, 3 К-И, 4 К-НЕ.</p> <p>60. Какой параметр не записывается в таблицу зубчатого колеса? 1 делительный диаметр, 2 радиальное биение, 3 толщина по хорде зуба, 4 диаметр ролика.</p> <p>61. Какой цифрой ставится степень точности по нормам плавности зубчатого колеса? 1 первой, 2 второй, 3 третьей.</p> <p>62. В каком обозначении подшипника класс точности нулевой? 1 6-206, 2 06-206, 3 206.</p> <p>63. Поле допуска какого калибра смещено внутрь поля допуска детали? 1 ПР, 2 НЕ, 3 К-И, 4 К-НЕ.</p>	
Электротехника и электрооборудование транспортных и транспортно-технологических машин и оборудования	6	6		ПК-12.2	
Основы работоспособности технических систем	3	6		ПК-12.2	<p>1. По какому критерию не ведется вероятностный расчет работоспособности болтового соединения:</p> <ol style="list-style-type: none"> 1. Нераскрытие стыка. 2. Несдвигаемость стыка. 3. Критерий статической прочности болтов. 4. Распределение нагрузки по венцу. 5. Сопроотивление усталости. <p>2. Какой критерий прочности для большинства валов современных быстроходных машин имеет решающее значение:</p> <ol style="list-style-type: none"> 1. Предел текучести. 2. Сопроотивление изгибу. 3. Сопроотивление усталости. 4. Предел прочности. <p>3. К виду стратегии поддержания заданного уровня работоспособности относится:</p> <ol style="list-style-type: none"> 1. Ремонт. 2. Техническое обслуживание. 3. Расчет показателей технического состояния.

				<p>4. Комплексная диагностика агрегата (узла). 4. К виду стратегии восстановления утраченной работоспособности относится:</p> <ol style="list-style-type: none"> 1. Ремонт. 2. Техническое обслуживание. 3. Расчет показателей технического состояния. 4. Комплексная диагностика агрегата (узла). 5. Профилактическое мероприятие, имеющее целью предупреждение отдаление момента достижения автомобилем и его элементами предельного состояния – это: <ol style="list-style-type: none"> 1. Ремонт. 2. Техническое обслуживание. 3. Восстановление. 4. Производительность. 5. Гарантийный ремонт. 6. Чем определяется надежность системы в целом: <ol style="list-style-type: none"> 1. Методикой диагностики системы в целом. 2. Качеством технического обслуживания и ремонта. 3. Условиями эксплуатации. 4. Надежностью составляющих элементов. 7. Среднее значение определенного показателя за заданную наработку – это:..... 8. Как проводится оценка технико-экономического состояния автомобиля:..... 9. Приспособленность автомобилей к предупреждению и обнаружению причин возникновения отказа, повреждений и устранения их путем технического обслуживания и ремонта это:..... 10. Как называется свойство объекта непрерывно сохранять работоспособность в течение заданного времени или наработки:..... 11. Как называется состояние объекта, при котором его дальнейшая эксплуатация должна быть прекращена из-за неустранимого нарушения требований безопасности, или неустранимого ухода заданных параметров за установленные пределы:..... 12. Нарботка изделия, при достижении которой эксплуатация должна быть прекращена независимо от состояния изделия, называется:.....
Техническое обслуживание и текущий ремонт кузовов автомобилей	6	7	ПК-12.2	<ol style="list-style-type: none"> 1. Какого вида автомобильных рам не существует? <ol style="list-style-type: none"> А) лонжеронных; Б) решетчатых; В) периферийных; Г) фронтальных. 2. По характеру воспринимаемых нагрузок автомобильные кузова не подразделяются на: <ol style="list-style-type: none"> А) полукорпусные; Б) разгруженные; В) несущие; Г) полунесущие. 3. Какой вид автомобильных рам обеспечивает минимальный дорожный просвет? <ol style="list-style-type: none"> А) лонжеронная; Б) решетчатая; В) периферийная; Г) хребтовая.

4. Форма, способ крепления и материал для изготовления бампера автомобиля оказывает важную роль в обеспечении:
А) активной безопасности;
Б) пассивной безопасности;
В) безопасности при несчастном случае;
Г) не относятся ни к одной из перечисленных областей.

5. Какого вида коррозии не существует:
А) внешняя коррозия,
Б) внутренняя коррозия,
В) проникающая коррозия,
Г) структурная коррозия.

6. Какому типу соответствует пассажирский кузов со съемной средней частью крыши, представленный на рисунке:



7. Какому типу соответствует грузопассажирский кузов с открытой платформой для перевозки грузов и кабиной водителя, отделенной от грузовой платформы стационарной перегородкой, представленный на рисунке:



8. Какому типу соответствует пассажирский кузов с открывающейся частью крыши над задними рядами сидений, представленный на рисунке:



9. Какому типу соответствует открытый 4-хместный пассажирский кузов с мягким складывающимся тентом и со съемными боковыми окнами, представленный на рисунке ...



10. Какому типу соответствует пассажирский кузов с открывающейся частью крыши над передним рядом сидений, представленный на рисунке ...

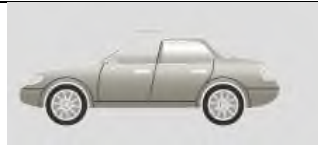

11. Что из перечисленного не относится к реактопластам?

- А) карбон;
- Б) стеклоткань;
- В) кевлар;
- Г) полипропилен.

12. Какой вид изнашивания не свойствен автомобильным кузовам?

- А) усталостное изнашивание;
- Б) эрозионное;
- В) электроэрозионное;
- Г) абразивное изнашивание.

13. Детали из какого материала не подлежат восстановлению после ДТП?

- А) алюминий;
- Б) карбон;
- В) сталь;
- Г) стекловолокно.

14. Какой химический элемент используют для защиты кузова от коррозии?

- А) медь;
- Б) магний;
- В) цинк;
- Г) хром.

15. Что из перечисленного не свойственно автомобильным кузовам:

- А) активная безопасность;
- Б) пассивная безопасность;
- В) обзорность;
- Г) аэродинамика.

16. Какой тип перекоса кузова изображен на рисунке:



17. Какой тип перекоса кузова изображен на рисунке:



18. Какой тип перекоса кузова изображен на рисунке:

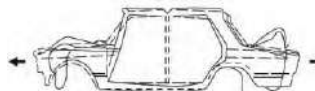

19. Какой тип рамы изображен на рисунке:



20. Какой тип рамы изображен на рисунке



21. Что из перечисленного контролируют при устранении перекоса кузова:

- А) величины зазоров между кузовом и навесными деталями;
- Б) размеры и формы оконных проемов (особенно тщательно нужно контролировать размеры и формы проемов лобового и заднего окон);
- В) взаимное расположение на основании кузова базовых и контрольных точек.
- Г) все перечисленное.

22. Какого вида ступеней не существует?

- А) рычажного;
- Б) платформенного;
- В) напольного;
- Г) рамного.

23. Каких систем контроля геометрии кузова не существует?

- А) оптических;
- Б) электронных;
- В) универсальных;
- Г) ультразвуковых.

24. В основе устройства «Spotter» лежит:

- А) аппарат точечной сварки;
- Б) аппарат контактной сварки;
- В) аппарат дуговой сварки;

Г) аппарат дуговой сварки в среде защитного газа.

25. Какого вида краскораспылителей не существует?

А) HVLP;

Б) RP;

В) LP;

Г) LVLP.

26. Какой тип рамы изображен на рисунке ...



27. На рисунке изображен:



28. На рисунке изображен:



29. На рисунке изображен ...



30. К какому виду относится шлифовальная машинка, представленная на рисунке ...



31. При выборе компрессора для подачи сжатого воздуха при окрасочных работах главным критерием является:

- А) рабочее давление;
- Б) производительность;
- В) объем ресивера;
- Г) мощность.

32. При рихтовке деталей кузова используют:

- А) рихтовочные молотки, рычаги и подложки;
- Б) контропоры;
- В) чеканы;
- Г) все перечисленное.

33. Что является основой ЛКМ?

- А) наполнитель;
- Б) пигмент;
- В) пленкообразующее вещество;
- Г) растворитель.

34. В названии ЛКМ «МЛ-197» символы «МЛ» обозначают:

- А) область применения ЛКМ;
- Б) вид пигмента;
- В) тип ЛКМ;
- Г) тип пленкообразующего вещества.

35. Какой термин не относится к физико-механическим свойствам ЛКМ?

- А) плотность;
- Б) эластичность;
- В) твердость;
- Г) прочность.

36. К какому виду относится шлифовальная машинка, представленная на рисунке ...



37. К какому виду относится шлифовальная машинка, представленная на рисунке ...



38. Форма факела на рисунке обусловлена тем, что ...



39. Форма факела на рисунке обусловлена тем, что ...



40. На рисунке красным кругом обозначен ...



41. Что из перечисленного не является ЛКМ?

- А) лак;
- Б) растворитель;
- В) эмаль;
- Г) краска.

42. Какого вида автомобильных грунтов не существует?

- А) антикоррозийного;
- Б) кислотного;
- В) щелочного;
- Г) грунта-наполнителя.

43. Для заполнения больших неровностей на кузове автомобиля используется?

- А) эпоксидная шпатлевка;
- Б) шпатлевка со стекловолокном;
- В) шпатлевка с алюминиевым наполнителем;
- Г) универсальная шпатлевка.

44. Какие существуют виды обслуживания автомобилей?

- А) EO, CO;
- Б) TO-1, TO-2;

				<p>В) ЕО, ТО-1, ТО-2, СО; Г) ЕО, ТО-1, ТО-2, СО, ТР, КР.</p> <p>45. Для какой цели используется кислотный грунт? А) для обработки локального участка со следами коррозии; Б) в качестве первичного грунта, для нанесения на чистый металл; В) для обработки металла перед сварочными работами; Г) для преобразования ржавчины на металле.</p> <p>46. Для нанесения автомобильного грунта используется окрасочный пистолет с дюзой: А) 1,5-1,7 мм; Б) 1,3-1,4 мм; В) 1,7-1,9 мм; Г) 1,9-2 мм.</p> <p>47. Для шлифовки грунта «по мокрому» используется абразивный материал с градацией не более: А) Р1500; Б) Р2000; В) Р800; Г) Р1200.</p> <p>48. В кузовном ремонте используются ИК сушки следующего типа излучения: А) средневолнового; Б) коротковолнового; В) длинноволнового; Г) всех перечисленных.</p> <p>49. Какой из перечисленных газов используется для сварочных работ? А) C_4H_{10}; Б) C_2O_2; В) C_3H_8; Г) CO_2.</p> <p>50. Для шлифовки криволинейных поверхностей кузова автомобиля используют: А) орбитальные шлифовальные машины; Б) ленточные шлифовальные машины; В) вибрационные шлифовальные машины; Г) эксцентриковые шлифовальные машины.</p> <p>51. Для крепления деталей облицовки на заводе-изготовителе используют сварочные аппараты: А) точечной сварки; Б) контактной сварки; В) дуговой сварки; Г) дуговой сварки в среде защитного газа.</p>
--	--	--	--	---

				<p>52. Метод и процесс получения изделий из полимерных материалов путем продавливания расплава материала через формующее отверстие в экструдере называется _____?</p> <p>53. Перекосы кузова автомобилей подразделяются на _____ типов.</p> <p>54. Повреждения кузова автомобиля подразделяются на _____ категории сложности.</p> <p>55. Какой прибор используется для определения вязкости жидкости?</p> <p>56. Какому виду перекоса кузова соответствуют повреждения с нарушением геометрических параметров передних и задних лонжеронов и каркаса салона сверх допустимых размеров?</p> <p>57. Какому виду перекоса кузова соответствуют одновременное нарушение геометрических параметров передних и задних лонжеронов или повреждения кузова с нарушением геометрических параметров передних и задних лонжеронов и каркаса салона или только передних лонжеронов для переднеприводных автомобилей сверх допустимого размера?</p> <p>58. Соединение, добавляемое в качестве катализатора для ускорения высыхания лакокрасочного материала в процессе его изготовления и применения, называется _____?</p> <p>59. Какое вещество используется для придания эмали необходимой вязкости?</p> <p>60. Синтетические материалы, которые при нагревании становятся мягкими, а при охлаждении снова твердеют называются</p> <p>61. Физико-химическое взаимодействие между металлом и средой, в результате которого изменяются свойства металла и часто происходит ухудшение функциональных характеристик металла, среды или включающей их технической системы называется ...</p> <p>62. Полимеры, обладающие при обычных температурах высокоэластичными свойствами, т.е. способные к огромным (до многих сотен процентов) обратимым деформациям растяжения называются</p>
Ресурсосбережение при проведении технического обслуживания и ремонта транспортных и транспортно-технологических машин	8	9	ПК-12.2	<p>1 Гидрокрекинг:</p> <ol style="list-style-type: none"> 1. Протекает в присутствии водорода при температуре 460 - 510 °С и давлении 4 МПа. С целью получения детонационно стойких бензинов; 2. Происходит при температуре 480 - 500 °С и давлении 20 МПа в среде водорода для получения химически стабильного бензина; 3. Протекает при температуре 450 – 550 °С в присутствии водорода с алюмомолибденовым или алюмоплатиновым катализатором при давлении 3 МПа для получения бензинов с высокой детонационной стойкостью и химической стабильностью; 4. Проводится при температуре 550 °С и атмосферном давлении при котором извлекается жидкая фракция бензина. <p>2. На смесеобразование влияют следующие свойства и показатели бензинов: 1. Плотность, вязкость;</p>

				<ul style="list-style-type: none"> 2. Поверхностное натяжение, испаряемость; 3. Фракционный состав; 4. Показатели приведенные в пунктах 1,2,3. 3. На подачу топлива влияют: <ul style="list-style-type: none"> 1. Плотность, вязкость; 2. Поверхностное натяжение, испаряемость; 3. Фракционный состав; 4. Механические примеси и наличие воды. 4. На процесс сгорания топлива влияют: <ul style="list-style-type: none"> 1. Плотность, вязкость; 2. Поверхностное натяжение, испаряемость; 3. Фракционный состав; 4. Октановое число. 5. Фракционный состав бензинов определяет: <ul style="list-style-type: none"> 1. Температуру начала и конца перегонки нефтепродуктов; 2. Содержание определенных фракций выраженных в объемных или массовых единицах; 3. Температуру перегонки 10% топлива; 4. Температуру 50% топлива; 5. Температуру 90% топлива. 6. Температура перегонки 10% определяет: <ul style="list-style-type: none"> 1. Пусковые свойства топлива; 2. Рабочие свойства топлива; 3. Мощностные свойства топлива; 4. Детонационную стойкость топлива. 7. Температура каплепадения это: Температура, при которой пластичная смазка переходит в жидкое состояние; 8. Какие мазки общего назначения..... Солидол Ж, прессолидол Ж; 9. Специальная смазка Шрус -4 применяется для:Герметизированных шарниров подвески; 10. Специальная смазка ШРБ – 4 применяется для: Герметизированных шарниров подвески; 11. Универсальная смазка Литол – 24 применяется для: Всех узлов автомобиля работающих при температуре от -40 °С до +130 °С; 12. Для системы охлаждения применяют охлаждающие жидкости:Воду, тосол, антифриз
Введение в сервисно-эксплуатационную сферу деятельности транспортно-технологических машин	1	2	ПК-12.2	<ul style="list-style-type: none"> 1. Базовой моделью автомобиля считается: 2. Балансовый документ, обеспечивающий взаимовыручку показателей функционирования и развития предприятия автосервиса, называется: 3. В процессе выполнения ремонтных работ или оказания сервисных услуг основным источником возмещения затрат на производство и формирования фондов денежных средств предприятия автосервиса является: 4. Дефекты, обнаруженные потребителем после ремонта и техобслуживания автомобиля, должны быть устранены в течение 5. Для предприятий автосервиса больше подходят формы оплаты труда: 6. Часть производственного процесса, содержащую действия по изменению состояния предмета производства называют ... <ul style="list-style-type: none"> a) технологической операцией b) производственным циклом

				<p>c) технологическим процессом</p> <p>d) технологическим переходом</p> <p>e) вспомогательным переходом</p> <p>7. Законченная часть технологического процесса, выполняемая на одном рабочем месте называется ...</p> <p>a) технологической операцией</p> <p>b) производственным циклом</p> <p>c) основным процессом</p> <p>d) вспомогательным процессом</p> <p>e) обслуживающим процессом</p> <p>8. Для восстановления работоспособности изношенных деталей требуется в ... раз меньше технологических операций, чем для изготовления новых.</p> <p>a) 1-2</p> <p>b) 2-3</p> <p>c) 3-4</p> <p>d) 4-5</p> <p>e) 5-8</p> <p>9. Диагностирование, выполняемое с периодичностью ТО-1 и ТО-2, предназначенное для определения технического состояния агрегатов, узлов и систем автомобиля, обеспечивающих безопасность движения относится к ...</p> <p>a) первому виду</p> <p>b) второму виду</p> <p>c) третьему виду</p> <p>d) четвертому виду</p> <p>e) пятому виду</p> <p>10. Диагностирование проводимое для оценки тягово-экономических показателей автомобиля, а также для выявления скрытых неисправностей и отказов, их места, характера и причин относится к ...</p> <p>a) первому виду</p> <p>b) второму виду</p> <p>c) третьему виду</p> <p>d) четвертому виду</p> <p>e) пятому виду</p>
Введение в специальность	1	2	ПК-12.2	<p>1. Назначение маховика.</p> <p>a. Отдавать кинетическую энергию при запуске двигателя.</p> <p>b. +2. Накапливать кинетическую энергию во время рабочего хода.</p> <p>c. Соединять двигатель и стартер.</p> <p>d. Преобразовывать возвратно-поступательное движение во вращательное.</p> <p>e. Обеспечивать подачу горючей смеси.</p> <p>2. Какие детали соединяет шатун.</p> <p>a) Поршень и коленчатый вал.</p> <p>b) Коленчатый вал и маховик.</p> <p>c) Поршень и распределительный вал.</p> <p>d) Распределительный вал и маховик.</p> <p>e) Блок цилиндров и поршень</p> <p>3. Как подается масло к шатунным вкладышам коленчатого вала.</p> <p>a) Под давлением по каналам в головке блока цилиндров.</p> <p>b) Под давлением по каналам в коленчатом и распределительном валах.</p>

				<p>c) Разбрызгиванием от масляного насоса.</p> <p>d) Под давлением от масляного насоса по каналам в блоке цилиндров и коленчатом валу.</p> <p>e) Через масляный насос.</p> <p>4. Какое давление создает масляный насос.</p> <p>a) 0.2-0.5 МПа.</p> <p>b) 2-5 МПа.</p> <p>c) 20-50 МПа.</p> <p>d) 10-20 МПа.</p> <p>e) 1-9 МПа.</p> <p>5. Назначение редукционного клапана масляного насоса.</p> <p>a) Ограничивает температуру масла, чтобы двигатель не перегрелся.</p> <p>b) Предохраняет масляный насос от разрушения при повышении давления масла.</p> <p>c) Предохраняет масляный насос от разрушения при повышении температуры масла в двигателе.</p> <p>d) Подает масло к шатунным вкладышам.</p> <p>e) Подает масло в радиатор.</p> <p>6. Тест. Через сколько километров пробега автомобиля, необходимо производить замену масла.</p> <p>a) Через 5 000 км.</p> <p>b) Через 12 000-14 000 км.</p> <p>c) Через 20 000 км.</p> <p>d) Через 10 000 км.</p> <p>7. За счет чего производится очистка масла в центробежном фильтре тонкой очистки.</p> <p>a) За счет фильтрования масла через бумажный фильтр.</p> <p>b) За счет центробежных сил действующих на частички грязи.</p> <p>c) За счет центробежных сил действующих на вращающийся ротор.</p> <p>d) За счет прохождения масла через фильтр.</p> <p>e) За счет центробежных сил действующих на вращающийся вал.</p> <p>8. Перечислите способы подачи масла к трущимся частям ДВС. Тесты на знание устройства автомобиля.</p> <p>a) Разбрызгиванием, под давлением, комбинированно.</p> <p>b) Разбрызгиванием, под давлением, совмещенная.</p> <p>c) Комбинированный, термосифонный, принудительный.</p> <p>d) Масляным насосом и разбрызгиванием.</p> <p>e) Разбрызгиванием, под давлением.</p> <p>9. Каким способом смазываются наиболее нагруженные детали ДВС.</p> <p>a) Под давлением.</p> <p>b) Разбрызгиванием.</p> <p>c) Комбинированным.</p> <p>d) Под давлением и разбрызгиванием.</p> <p>e) Через масляный фильтр.</p> <p>10. Назначение термостата.</p> <p>a) Ограничивает подачу жидкости в радиатор.</p> <p>b) Служит для сообщения картера двигателя с атмосферой.</p> <p>c) Ускоряет прогрев двигателя и поддерживает оптимальную температуру.</p> <p>d) Снижает давление в системе охлаждения и предохраняет детали от разрушения при повышении давления.</p>
--	--	--	--	--

				<p>е) Служит для сообщения картера двигателя с камерой сгорания.</p> <p>11. На использовании повышения интенсивности теплоотдачи при увеличении поверхности охлаждения основана работа</p> <p>12. С увеличением частоты вращения коленчатого вала, опережение зажигания необходимо</p> <p>13. На использовании центробежной силы основана работа</p> <p>14. ... - изменение размеров, формы и качества поверхности деталей в процессе эксплуатации называется</p> <p>15. Наименьшая периодичность технического обслуживания установлена для</p> <p>16. Трудоемкие работы при ТО-1</p> <p>17. Единицы измерения значения частоты вращения коленчатого вала</p> <p>18. Единицы измерения значения опережения впрыска топлива</p> <p>19. Единицы измерения значения свободного хода педалей сцепления и тормозов</p> <p>20. Автомобили грузоподъемности 3 тонны относятся к ... группе</p>	
Основы триботехники	3	3		ПК-12.2	
Прикладная трибология	3	3		ПК-12.2	
Прикладные расчеты двигателей грузовых автомобилей и автобусов	7	9		ПК-12.2	
Устройство, монтаж, техническое обслуживание и ремонт газобаллонного оборудования	7	9		ПК-12.2	
Техническая эксплуатация автомобилей, оборудованных компьютерными системами	5	9		ПК-12.2	<p>51. Для обеспечения требуемого зазора между юбкой поршня и гильзой цилиндра двигателя поршни сортируются на:</p> <p>а) 3 размерные группы;</p> <p>б) 4 размерные группы</p> <p>в) 5 размерных групп</p> <p>г) 6 размерных групп</p> <p>52. Величину износа цилиндров и гильз двигателя определяют в двух взаимно перпендикулярных направлениях и в трех поясах:</p> <p>а) глубиномером</p> <p>б) индикаторным нутромером</p> <p>в) штангенциркулем</p> <p>г) микрометром</p> <p>53. Какая неисправность может вызвать уменьшение подачи топлива в системе питания дизельного двигателя:</p> <p>54. При уменьшении упругости пружины форсунки, давление впрыска топлива:</p> <p>55. Баллоны, предназначенные для обеспечения сжиженным нефтяным газом (пропан-бутаном) двигателей транспортных средств, на которых они установлены, подлежат техническому освидетельствованию с периодичностью:</p> <p>а) 1 раз в год</p> <p>б) 1 раз в 2 года</p> <p>в) 1 раз в 3 года</p> <p>г) 1 раз в 5 лет</p> <p>56. Баллоны, изготовленные из легированных сталей, предназначенные для обеспечения сжатым природным газом (метаном) двигателей транспортных средств, на которых они установлены, подлежат техническому освидетельствованию с периодичностью:</p>

					<p>а) 1 раз в год б) 1 раз в 2 года в) 1 раз в 3 года г) 1 раз в 5 лет</p> <p>57. Неисправность системы питания дизельного двигателя, при которой частота вращения коленчатого вала резко возрастает (двигатель «идет в разнос»), возникает вследствие:</p> <p>58. Подтекание масла в заднем мосту автомобиля, возникает вследствие:</p> <p>59. Загрязнение в виде накипи на деталях двигателя можно удалить:</p> <ol style="list-style-type: none"> 1. Водным раствором технических моющих средств. 2. В расплаве солей. 3. Раствором HCl 4. Водой при температуре 75-85°С. <p>60. Повышенный нагрев картера главной передачи и дифференциала может возникнуть вследствие:</p>
Современные перспективы электроники в автомобилестроении	4	6		ПК-12.2	
Прикладные расчеты двигателей грузовых автомобилей и автобусов	7	9		ПК-12.3	
Устройство, монтаж, техническое обслуживание и ремонт газобаллонного оборудования	7	9		ПК-12.3	

Ключи к заданиям:

Дисциплина	Семестр изучения			Шифр индикатора	Ключи к заданиям
	ОФО	ЗФО	ОЗФО		
Информатика	2	2		ПК-12.1	<p>46. архиваторы 47. диаграмма 48. информационные процессы 49. принтер 50. программное обеспечение 51. Б 52. А 53. Г 54. В 55. В 56. В 57. А 58. А 59. Г 60. А</p>
Прикладные расчеты двигателей грузовых автомобилей и автобусов	7	9		ПК-12.1	
Устройство, монтаж, техническое обслуживание и	7	9		ПК-12.1	

ремонт газобаллонного оборудования					
Метрология, стандартизация и сертификация	5	6		ПК-12.2	<ol style="list-style-type: none"> 1. основополагающих 2. типизация 3. ИСО 4. унификацией 5. добровольность применения стандартов 6. сертификаты 7. целью стандартизации 8. параметрическая стандартизация 9. технический комитет 10. генеральная ассамблея 11. R 5 12. принципом технического регулирования 13. СТАКО 14. технический комитет 15. ПЛАКО 16. закон «О техническом регулировании» 17. агрегатирования 18. главным 19. агрегатированием 20. внутритиповой 21. максимальный учет законных интересов заинтересованных лиц 22. каждый пятый член ряда R40 23. 1,1 24. МОПС 25. РЕМКО 26. типоразмерного 27. КОПОЛКО 28. главным 29. сертификацией 30. методик испытаний 31. объема партии 32. техническим регламентом 33. 2 34. 1 35. 2 36. 4 37. 3 38. 2 39. 3 40. 2 41. 2 42. 2 43. 3 44. 2 45. 2 46. 2

					47. 1 Н, 48. 3 49. 1 50. 1 51. 1 52. 4 53. 3 54. 2 55. 1 56. 3 57. 2 58. 3 59. 1 60. 4 61. 2 62. 3 63. 1
Электротехника и электрооборудование транспортных и транспортно-технологических машин и оборудования	6	6		ПК-12.2	
Основы работоспособности технических систем	3	6		ПК-12.2	1-4;2-3;3-2;4-1;5-2;6-4; 7- Реализуемый показатель качества; 8- По интервалам пробега в течение срока работы; 9- Ремонтпригодность; 10- Безотказность; 11- Предельное состояние; 12- Назначенный ресурс.
Техническое обслуживание и текущий ремонт кузовов автомобилей	6	7		ПК-12.2	1. – г; 2 – а; 3 – б; 4 – б; 5 – г; 6 – кабриолет; 7 – пикап; 8 – лимузин; 9 – ландо; 10 – брогам; 11 – г; 12 – г; 13 – б; 14 – в; 15 – а; 16 – несложный перекос кузова; 17 – сложный перекос кузова; 18 – перекос кузова особой сложности; 19 – хребтовая; 20 – пространственная; 21 – г; 22 – а; 23 – в;

					<p>24 – а; 25 – г; 26 – лонжеронная; 27 - сварочный аппарат для ручной дуговой сварки; 28 - аппарат дуговой сварки в среде защитного газа; 29 - аппарат точечной сварки; 30 – вибрационная; 31 – б; 32 – г; 33 – в; 34 – г; 35 – а; 36 – полировальный; 37 – углошлифовальный; 38 - подача краски выше нормы; 39 - засорена воздушная головка или воздушный канал; 40 - винт регулировки подачи ЛКМ; 41 – б; 42 – в; 43 – б; 44 – в; 45 – а; 46 – г; 47 – в; 48 – г; 49 – б; 50 – г; 51 – а; 52 – экструзия; 53 – пять; 54 – четыре; 55 – вискозиметр; 56 - перекоз кузова особой сложности; 57 - перекоз кузова повышенной сложности; 58 – сиккатив; 59 – растворитель; 60 – термопластами; 61 - коррозией металлов; 62 - эластомерами</p>
Ресурсосбережение при проведении технического обслуживания и ремонта транспортных и транспортно-технологических машин	8	9		ПК-12.2	1-2;2-4;3-4;4-4;5-2;6-1; 7- Температура, при которой пластичная смазка переходит в жидкое состояние; 8- Солидол Ж, прессолидол Ж; 9- Герметизированных шарниров подвески; 10- Герметизированных шарниров подвески; 11- Всех узлов автомобиля работающих при температуре от -40 °С до +130 °С; 12- Воду, тосол, антифриз
Введение в сервисно-эксплуатационную сферу деятельности транспортно-технологических машин	1	2		ПК-12.2	<p>1 принятая к производству на заводе первая модель автомобиля 2 финансовым планом 3 выручка от реализации ремонтных работ и услуг 4 20 дней</p>

					5 сдельно-прогрессивная, коллективная, в процентах от выручки 6 с 7 а 8 е 9 а 10 б
Введение в специальность	1	2		ПК-12.2	1. б 2. а 3. d 4. а 5. б 6. d 7. б 8. а 9. а 10. с 11. радиатора 12. увеличить 13. масляного насоса 14. износ 15. грузовых и автобусов на базе грузовых 16. крепежные 17. об/мин 18. рад 19. мм 20. средней
Основы триботехники	3	3		ПК-12.2	
Прикладная трибология	3	3		ПК-12.2	
Прикладные расчеты двигателей грузовых автомобилей и автобусов	7	9		ПК-12.2	
Устройство, монтаж, техническое обслуживание и ремонт газобаллонного оборудования	7	9		ПК-12.2	
Техническая эксплуатация автомобилей, оборудованных компьютерными системами	5	9		ПК-12.2	51. в 52. б 53. Ослабление крепления штуцеров. Засорение фильтров. Засорение топливопроводов. 54. Уменьшится. 55. в 56. б 57. Заедания рейки в корпусе насоса высокого давления. 58. Повышенного уровня масла в картере моста. Нарушения герметичности сальников, прокладок. Ослабления крепления частей картера. 59. 3 60. Нарушения регулировки подшипников ведущей шестерни главной передачи.
Современные перспективы электроники в	4	6		ПК-12.2	

автомобилестроении					
Прикладные расчеты двигателей грузовых автомобилей и автобусов	7	9		ПК-12.3	
Устройство, монтаж, техническое обслуживание и ремонт газобаллонного оборудования	7	9		ПК-12.3	

Для каждой компетенции ФОС сохраняется отдельным файлом.

Имя файла: код ООП_профиль*_код компетенции

* профиль писать сокращенно (не более 10 символов)

**** Количество заданий по каждой компетенции не менее 60**

**** Должно выполняться требование по соотношению заданий закрытого и открытого типа 50/50 (закрытого типа – тесты; открытого типа – вопросы, задачи, расчетные и ситуационные задачи, кейсы и т.д.)**

ОЦЕНОЧНЫЕ МАТЕРИАЛЫ ДЛЯ ПРОВЕРКИ СФОРМИРОВАННОСТИ КОМПЕТЕНЦИИ

Направление подготовки/специальность:

Код	23.03.03
Название	Эксплуатация транспортно-технологических машин и комплексов
Направленность/профиль	
Шифр компетенции	ПК-13
Название компетенции	Способен к реализации технологического процесса проведения технического осмотра транспортных средств на пункте технического осмотра

Индикаторы достижения компетенции:

Шифр индикатора	ПК-13.1
Наименование индикатора	Участствует в разработке и реализации технологического процесса проведения технического осмотра транспортных средств, в том числе в разработке операционно-постовых карт в соответствии с областью аттестации (аккредитации) пункта технического осмотра
Шифр индикатора	ПК-13.2
Наименование индикатора	Способен к актуализации нормативно-технической документации оператора технического осмотра (пункта технического осмотра) в отношении организации и проведения технического осмотра транспортных средств
Шифр индикатора	ПК-13.3
Наименование индикатора	Способен к реализации инновационных методов и технологий, применяемых в сфере технического осмотра транспортных средств
Шифр индикатора	ПК-13.4
Наименование индикатора	Способен к мониторингу и анализу информации о новых конструкциях узлов, агрегатов и систем транспортных средств, методах их технического диагностирования

Формирование компетенции:

Дисциплина	Семестр изучения			Шифр индикатора	Задания (тесты, вопросы, задачи, расчетные и ситуационные задачи, кейсы и т.д.)**
	ОФО	ЗФО	ОЗФО		
Основы технологии производства и ремонта транспортных и транспортно-технологических машин и оборудования	6	7		ПК-13.1	
Технологические процессы технического обслуживания и ремонта транспортных и транспортно-технологических машин и оборудования	8	9		ПК-13.1	1.Какой такт 4-х тактного двигателя изображен на рисунке:



- А) Впуск;
- Б) Сжатие;
- В) Рабочий ход;
- Г) Выпуск.

2. Автомобиль КамАЗ-6520 является:

- А) Самосвалом;
- Б) Седелным тягачом;
- В) Бортовым автомобилем;
- Г) Автомобилем-цистерной

3. Какому типу соответствует грузопассажирский кузов с открытой платформой для перевозки грузов и кабиной водителя, отделенной от грузовой платформы стационарной перегородкой, представленный на рисунке:



- А) пикап;
- Б) фургон;
- В) фэтон;
- Г) внедорожник.

4. Какому типу соответствует пассажирский двухместный кузов со складывающимся мягким тентом, представленный на рисунке:



- А) купе;
- Б) гарга;
- В) ландо;
- Г) родстер.

5. Какому типу соответствует открытый 4-хместный пассажирский кузов с мягким складывающимся тентом и со съемными боковыми окнами, представленный на рисунке:



- А) ландо;
- Б) кабриолет;
- В) брогам;
- Г) фазтон.

6. Разделение технологических процессов ТО и ремонта по общему признаку с целью выполнения определенной группой моделей технологического оборудования или выделения на отдельные рабочие места называется...

7. Метод ремонта, при котором не сохраняется принадлежность восстановленных составных частей к определенному экземпляру изделия называется...

8. Метод ремонта, при котором сохраняется принадлежность восстановленных составных частей к определенному экземпляру изделия называется...

9. Ремонт, выполняемый для обеспечения или восстановления работоспособности автомобиля (агрегата) и состоящий в замене или восстановлении отдельных частей называется...

10. Часть пространства, приспособленная для выполнения работником (группой работников) производственного задания по техническому обслуживанию и ремонту автомобилей называется...

Организация ремонта автомобилей в современных условиях	7	7		ПК-13.2	
Основы теории надежности	4,5	6		ПК-13.3	
Техническая эксплуатация транспортных и транспортно-технологических машин				ПК-13.3	<p>37. Как проверяется люфт рулевого колеса:</p> <ol style="list-style-type: none">1. Двигатель работает на холостом ходу, колеса в нейтральном положении, рулевое колесо покачивают в ту и другую сторону до начала поворота колес.2. Двигатель не работает, колеса в нейтральном положении, рулевое колесо поворачивают в ту и другую сторону до начала поворота колес.3. Двигатель не работает, колеса в нейтральном положении, рулевое колесо поворачивают в одну сторону до начала поворота колес. <p>38. Перед выдачей владельцу автомобиль, прошедший техническое обслуживание или ремонт он должен быть принят:</p> <ol style="list-style-type: none">1. Техническим контролем СТО.2. Владельцем автомобиля. <p>Механикам данного участка.</p> <p>39. Претензии по качеству и объему выполненных работ могут быть предъявлены заказчиком не позднее чем через:</p> <p>40. Гарантийные сроки на используемые при техническом обслуживании и ремонт агрегаты, узлы и детали устанавливаются:</p> <p>77. Целесообразность применения универсальных или специализированных постов зависит:</p>

					<ol style="list-style-type: none"> 1. От количества, типа автомобиля и производственной программы. 2. От режима производства и производственной программы. 3. От производственной программы и способа постановки автомобилей на пост. <p>78. Перечислите преимущества радиальных шин по сравнению с диагональными:</p> <ol style="list-style-type: none"> 1. Меньший износ и меньшее сопротивление качению. 2. Меньшая масса. 3. Лучшую передачу продольных и боковых сил. 4. Более быстрая реакция на поворот руля. 5. Меньший момент инерции относительно оси вращения (проявляется при разгоне и торможении). 6. Более мягкое качение. <p>Большая грузоподъемность по сравнению с диагональной такого же размера.</p> <p>79. Гарантийный срок на используемые при техническом обслуживании и ремонте агрегаты, узлы и детали исчисляются с момента:</p> <p>80. Возможна ли такая ситуация, когда коэффициент трения скольжения шины будет больше 1:</p> <p>99. С ухудшением условий эксплуатации нормативы пробега до очередного ТО автомобилями ... (продолжить):</p> <ol style="list-style-type: none"> 1. Уменьшаются. 2. Остаются без изменений. 3. Увеличиваются. <p>100. Какие из перечисленных факторов влияют на формирование ресурса шины:</p>
Введение в сервисно-эксплуатационную сферу деятельности транспортно-технологических машин				ПК-13.3	<ol style="list-style-type: none"> 1. Заказчик имеет право отказаться от уже выполненного заказа на ремонт и техническое обслуживание автомобиля 2. Заказчик может расторгнуть договор об оказании автосервисной услуги 3. Заказы на услуги предприятий автосервиса могут выполняться в сроки 4. Затраты предприятия автосервиса, которые носят повседневный характер, называются: 5. Исчисление себестоимости отдельных видов и услуг по статьям расходов называется: 6. Что понимают под периодичностью то? <ol style="list-style-type: none"> a) пробег автомобиля между ТО-1 и ТО-2; b) пробег автомобиля между ТО-2 и СО; c) пробег автомобиля с момента ТО до 1-го отказа; d) пробег автомобиля между двумя одноименными последовательно проводимыми ТО; e) пробег автомобиля с начала эксплуатации до первого ТО-1. 7. Свойство объекта сохранять работоспособность до наступления предельного состояния при установленной системе ТО и ремонта. Указать свойство, подходящее под это определение: <ol style="list-style-type: none"> a) Безотказность; b) Ремонтпригодность; c) Долговечность;

				<p>d) Пункты b), c)</p> <p>8. Свойство объекта, заключающееся в приспособленности к предупреждению и обнаружению причин возникновения его отказов и устранению их последствий путем проведения ТО и ремонта. Указать свойство, подходящее под это определение:</p> <p>a) Сохраняемость; b) Долговечность; c) Ремонтопригодность; d) Пункты a), c);</p> <p>9. Свойство объекта, непрерывно сохранять исправное и работоспособное состояние в течение хранения. Указать свойство, подходящее под это определение:</p> <p>a) Ремонтопригодность; b) Сохраняемость; c) Безотказность; d) Работоспособность; e) Надежность.</p> <p>10. Состояние объекта, при котором он способен выполнять заданные функции, сохраняя значение заданных параметров в установленных пределах. Указать состояние объекта подходящее под это определение:</p> <p>a) Сохраняемость; b) Работоспособность; c) Нарботка; d) Ремонтопригодность; e) Безотказность.</p>
Введение в специальность			ПК-13.3	<p>1. За счет чего циркулирует жидкость в принудительной системе охлаждения.</p> <p>a. За счет разности плотностей нагретой и охлажденной жидкости. b. За счет давления создаваемого масляным насосом. c. +3. За счет напора создаваемого водяным насосом. d. За счет давления в цилиндрах при сжатии. e. За счет давления создаваемого насосом.</p> <p>2. Перечислите наиболее вероятные причины перегрева двигателя.</p> <p>a) +1. Поломка термостата или водяного насоса. b) 2. Применение воды вместо антифриза. c) 3. Недостаточное количество масла в картере двигателя. d) 4. Поломка поршня или шатуна.</p> <p>3. Назначение парового клапана в пробке радиатора.</p> <p>a. Для выпуска отработавших газов. b. Для сообщения картера двигателя с атмосферой. c. Для предохранения радиатора от разрушения. d. +4. Для повышения температуры кипения воды. e. Для сообщения картера двигателя с цилиндром.</p> <p>4. К чему может привести поломка термостата.</p> <p>a) +1. К перегреву или медленному прогреву двигателя. b) 2. К повышенному расходу охлаждающей жидкости. c) 3. К повышению давления в системе охлаждения. d) 4. К внезапной остановке двигателя.</p> <p>5. Что входит в большой круг циркуляции жидкости в системе охлаждения.</p> <p>a. Радиатор, термостат, рубашка охлаждения, масляный насос. b. Рубашка охлаждения, термостат, радиатор, водяной насос.</p>

					<p>с. Рубашка охлаждения, термостат, радиатор.</p> <p>d. Радиатор, термостат, рубашка охлаждения, расширительный бачок, водяной насос.</p> <p>е. Термостат, рубашка охлаждения, расширительный бачок, водяной насос.</p> <p>6. Для соединения поршня с шатуном служит</p> <p>7. На распределительном валу в 4-х цилиндровом двигателе имеется кулачков</p> <p>8. При температуре менее 70° жидкость циркулирует по ... кругу</p> <p>9. Ремень вентилятора при правильной регулировки при действии на него силы в 3-4 кг прогибается на... мм</p> <p>10. Впрыск топлива через распылитель в цилиндр начинается</p>
Электротехника и электрооборудование транспортных и транспортно-технологических машин и оборудования	6	6		ПК-13.4	
Конструкция и эксплуатационные свойства транспортных и транспортно-технологических машин и оборудования	6	6		ПК-13.4	
Основы теории надежности	4,5	6		ПК-13.4	
Силовые агрегаты	4,5,6	7		ПК-13.4	
Введение в сервисно-эксплуатационную сферу деятельности транспортно-технологических машин	1	2		ПК-13.4	<p>1. Комплексными предприятиями автосервиса считаются:</p> <p>2. Контроль качества ремонта и технического обслуживания автомобилей, принадлежащих гражданам, должны осуществлять:</p> <p>3. Легковой автомобиль рассчитан в среднем на:</p> <p>4. Менеджмент в автосервисе — это:</p> <p>5. На предприятии автосервиса увеличение свободного времени людей, развитие способности человека к труду, желание работать производительно и качественно означает:</p> <p>6. На расход материальных ресурсов (запасных частей и инструмента) в автосервисе оказывают влияние</p> <p>7. Неисправности у автомобиля могут быть:</p> <p>8. Определяющим при расчете необходимого количества оборудования и работников предприятия автосервиса является:</p> <p>9. Основные категории финансового плана предприятия называются:</p> <p>10. Основными источниками ресурсов предприятия автосервиса являются:</p>
Введение в специальность	1	2		ПК-13.4	<p>1. Что входит в малый круг циркуляции жидкости в системе охлаждения.</p> <p>a. Радиатор, водяной насос, рубашка охлаждения.</p> <p>b. Рубашка охлаждения, термостат, радиатор.</p> <p>c. +3. Рубашка охлаждения, термостат, водяной насос.</p> <p>d. Шатун, поршень и радиатор.</p> <p>e. Радиатор, водяной насос, рубашка охлаждения, поршень.</p> <p>2. Назначение карбюратора.</p> <p>a. Поддерживает оптимальный тепловой режим двигателя в пределах 80-95 град С.</p> <p>b. Приготовление и подача горючей смеси в цилиндры.</p> <p>c. Предназначен для впрыскивания бензина в цилиндры под давлением 18МПа.</p> <p>d. Создание давления впрыска в пределах 15-18 МПа за счет плунжерной пары.</p> <p>3. Какая горючая смесь называется нормальной.</p>

				<p>a) В которой соотношение воздуха и бензина в пределах 15 к 1.</p> <p>b) В которой соотношение воздуха и бензина в пределах 17 к 1.</p> <p>c) В которой соотношение воздуха и бензина в пределах 13 к 1.</p> <p>d) В которой воздуха больше чем бензина.</p> <p>e) В которой бензин находится в жидком состоянии.</p> <p>4. Назначение системы холостого хода в карбюраторе.</p> <p>a. Подача дополнительной порции топлива при пуске двигателя. Воздушная заслонка закрыта.</p> <p>b. Обеспечение устойчивой работы двигателя без нагрузки при малых оборотах коленчатого вала. Дроссельная заслонка закрыта.</p> <p>c. Подача дополнительной порции топлива при резком открытии дроссельной заслонки.</p> <p>d. Приготовление обедненной смеси на всех режимах работы двигателя.</p> <p>5. Назначение экономайзера в карбюраторе.</p> <p>a. Приготовление нормальной смеси при прогреве двигателя.</p> <p>b. Приготовление обедненной смеси при плавном увеличении нагрузки двигателя.</p> <p>c. Приготовление обогащенной смеси при резком открытии дроссельной заслонки.</p> <p>d. Приготовление обогащенной смеси при плавном увеличении нагрузки двигателя.</p> <p>e. Приготовление нормальной смеси при запуске двигателя.</p> <p>6. Упругие свойства сжатого воздуха используются в</p> <p>7. Для углубленной проверки технического состояния с целью выяснения неисправностей необходимо провести</p> <p>8. Для технического обслуживания на крупных автотранспортных предприятиях используют ... посты</p> <p>9. Наименее трудоемко-</p> <p>10. Единицы измерения значение свободного хода рулевого колеса</p>
Основы инженерного творчества	6	7	ПК-13.4	<p>141. При составлении конспекта исследователю необходимо уметь сокращать текст. Для этого:</p> <p>a) уплотнять словесные формулировки той или иной части текста при сохранении важных мыслей</p> <p>b) записывать в виде тезисов отдельные смысловые части</p> <p>c) выражать текст в виде схем, таблиц</p> <p>d) сокращать написание слов</p> <p>e) использовать все перечисленное</p> <p>142. Аудиовизуальные документы включают в себя:</p> <p>a) фонодокумент</p> <p>b) видеодокумент</p> <p>c) кинодокумент</p> <p>d) фотодокумент</p> <p>e) все перечисленные виды</p> <p>143. К официальным документам относятся:</p> <p>a) документы, действующие на федеральном уровне</p> <p>b) документы, действующие на уровне субъектов РФ</p> <p>c) документы, действующие в пределах отрасли</p> <p>d) документы, действующие в пределах отдельной организации</p> <p>e) все перечисленные виды документов</p> <p>144. Система поиска информации в Интернете включает работу с:</p> <p>a) браузерами (программами – просмотрщиками)</p>

				<p>b) метапоисковыми машинами</p> <p>c) каталогами</p> <p>d) всеми названными инструментами</p> <p>145. Оперативную информацию об опубликованных книгах можно получить в изданиях:</p> <p>a) «Книжное обозрение»</p> <p>b) «В мире книг»</p> <p>c) «Книжная летопись»</p> <p>d) «Реферативный журнал»</p> <p>146. Вид речевой деятельности, который направлен на восприятие и переработку информации письменного текста, называется...</p> <p>147. Для написания курсовой работы необходимо использовать _____ источников.</p> <p>148. Монография, брошюра, сборник, журнальная статья относятся к _____ источникам информации.</p> <p>149. Рецензия, аннотация, тезисы доклада, учебное и методическое пособия относятся к _____ источникам информации.</p> <p>150. Статьи и материалы о теории исследований, а также прикладного характера, предназначенные научным работникам, публикуются в _____ журналах</p>
Основы научных исследований на автомобильном транспорте	6	7	ПК-13.4	<p>81. Отметьте правильные утверждения об ИНИОН</p> <p>a) монотематичный орган НТИ</p> <p>b) всероссийский орган НТИ</p> <p>c) орган-депозитарий</p> <p>82. ИНИОН издает</p> <p>a) вторичные издания</p> <p>b) книги</p> <p>c) журналы</p> <p>83. Фонд ИНИОН содержит</p> <p>a) только опубликованные источники</p> <p>b) только неопубликованные источники</p> <p>c) опубликованные и неопубликованные источники</p> <p>84. ВНИЦентр</p> <p>a) политематичный орган НТИ</p> <p>b) низовой орган НТИ</p> <p>c) хранилище неопубликованных источников НТИ</p> <p>85. ВИНТИ</p> <p>a) региональный орган НТИ</p> <p>b) орган НТИ с фондом информации по естественным, точным наукам и технике</p> <p>c) орган-депозитарий</p> <p>86. В заключении выступления оратор НЕ должен использовать фразу...</p> <p>87. «Каждая мысль в процессе данного рассуждения должна иметь одно и то же определенное, устойчивое содержание» - этот закон логики называется...</p> <p>88. «Из двух противоречащих высказываний в одно и то же время и в одном и том же отношении одно непременно истинно» - этот закон логики называется...</p> <p>89. «Две противоположные мысли об одном и том же предмете, взятом в одно и то же время и в одном и том же отношении, не могут быть одновременно истинными» - этот закон логики называется...</p> <p>90. «Всякая правильная мысль должна быть обоснована другими мыслями, истинность которых доказана» - этот закон логики называется...</p>
Техническая эксплуатация	5	9	ПК-13.4	61. При техническом освидетельствовании баллонов, предназначенных для обеспечения

автомобилей, оборудованных компьютерными системами					<p>сжатым природным газом двигателей транспортных средств, проводят пневматические испытания сжатым воздухом под давлением:</p> <p>а) 19,6 МПа б) 1,60 МПа в) 160 МПа г) 1960 МПа</p> <p>62. При техническом освидетельствовании баллонов, предназначенных для обеспечения сжиженным нефтяным газом двигателей транспортных средств, проводят пневматические испытания сжатым воздухом под давлением:</p> <p>а) 19,6 МПа б) 1,60 МПа в) 160 МПа г) 1960 МПа</p> <p>63. При сборке двигателя рекомендуется обязательно контролировать динамометрическим ключом усилие затяжки резьбовых соединений:</p> <p>64. Обкатку двигателя после капитального ремонта наиболее целесообразно производить:</p> <p>65. Температура масла для автоматических КПП, при которой оно должно отработать оговоренный производителем срок, составляет приблизительно:</p> <p>а) 50° С б) 80° С в) 110° С г) 160° С</p> <p>66. При использовании энергосберегающих моторных масел наибольшая экономия топлива получается при:</p> <p>а) движении с непрогретым двигателем б) движении по загородным дорогам с постоянной скоростью в) движении в городском цикле г) уровень экономии топлива не зависит от эксплуатационных режимов</p> <p>67. Регулировку теплового зазора в клапанах газораспределительного механизма (ГРМ) необходимо производить при положении поршня в верхней мертвой точке, в конце такта:</p> <p>68. Значения давления, измеренные в конце такта сжатия в цилиндрах двигателя, не должны различаться более чем на:</p> <p>69. У какого метода балансировки выше качество:</p> <ol style="list-style-type: none"> 1. Статической балансировки. 2. Динамической балансировки. <p>70. Причиной снижения компрессии в цилиндрах двигателя, при исправных прокладке головки цилиндров и клапанах является:</p>
Современные перспективы электроники в автомобилестроении	4	6		ПК-13.4	

Ключи к заданиям:

Дисциплина	Семестр изучения			Шифр индикатора	Ключи к заданиям
	ОФО	ЗФО	ОЗФО		
Основы технологии производства и ремонта	6	7		ПК-13.1	

транспортных и транспортно-технологических машин и оборудования					
Технологические процессы технического обслуживания и ремонта транспортных и транспортно-технологических машин и оборудования	8	9		ПК-13.1	1-а,2-а,3-а,4-б,5-г,6- специализацией, 7- обезличенным, 8-необезличенным, 9-текущим,10-рабочим местом.
Организация ремонта автомобилей в современных условиях	7	7		ПК-13.2	
Основы теории надежности	4,5	6		ПК-13.3	
Техническая эксплуатация транспортных и транспортно-технологических машин	6,7,8	7,9		ПК-13.3	37. 2 38. 1 39. 10 дней по истечении гарантийного срока. 40. Предприятием-изготовителем. 77. 3 78. 1 79. Продажи агрегата или детали. 80. Да, возможна 99. 1 100. Все перечисленные факторы.
Введение в сервисно-эксплуатационную сферу деятельности транспортно-технологических машин	1	2		ПК-13.3	1 при наличии объективных причин 2 в любое время 3 обычные и ускоренные 4 текущими 5 калькуляцией 6 d 7 c 8 c 9 b 10 e
Введение в специальность	1	2		ПК-13.3	1. c 2. a 3. d 4. a 5. b 6. поршневой палец 7. 8 8. малому 9. 12-20 10. при движении поршня в верх в момент подхода к ВМТ
Электротехника и электрооборудование транспортных и транспортно-технологических машин и оборудования	6	6		ПК-13.4	
Конструкция и	6	6		ПК-13.4	

эксплуатационные свойства транспортных и транспортно-технологических машин и оборудования					
Основы теории надежности	4,5	6		ПК-13.4	
Силовые агрегаты	4,5,6	7		ПК-13.4	
Введение в сервисно-эксплуатационную сферу деятельности транспортно-технологических машин	1	2		ПК-13.4	<ul style="list-style-type: none"> 1 станции техобслуживания и ремонта, призванные выполнять все виды автосервисных работ и услуг по заявкам владельцев автомобилей 2 сами владельцы автомобилей и работники ОТК предприятия автосервиса 3 лет эксплуатации 4 искусство управления предприятием автосервиса в условиях рыночных отношений 5 социальный эффект 6 норма расхода материальных ресурсов и программа ремонта 7 явные и скрытые 8 трудоемкость ремонтных работ и услуг 9 доходы и расходы 10 прибыль и амортизационные отчисления
Введение в специальность	1	2		ПК-13.4	<ul style="list-style-type: none"> 1. с 2. b 3. a 4. b 5. d 6. камерах шин 7. ТО-2 8. поточные 9. ЕО 10. рад
Основы инженерного творчества	6	7		ПК-13.4	<ul style="list-style-type: none"> 141 е 142 е 143 е 144 d 145 а 146. чтение 147. 15 - 20 148. литературным 149. литературным 150. научных
Основы научных исследований на автомобильном транспорте	6	7		ПК-13.4	<ul style="list-style-type: none"> 141 с 142 а 143 b 144 с 145 а 146 Тезис 147 Аннотация 148 Цитата 149 Рецензия 150 Реферат

Техническая эксплуатация автомобилей, оборудованных компьютерными системами	5	9		ПК-13.4	61. а 62. в 63. Крышек шатунов. Крышек коренных подшипников. Головки блока. 64. Со смазкой, включающей специальные присадки. 65. б 66. г 67. Сжатия. 68. 0,1 МПа. 69. 2 70. Износ цилиндропоршневой группы.
Современные перспективы электроники в автомобилестроении	4	6		ПК-13.4	

Для каждой компетенции ФОС сохраняется отдельным файлом.

Имя файла: код ООП_профиль*_код компетенции

* профиль писать сокращенно (не более 10 символов)

** **Количество заданий по каждой компетенции не менее 60**

** **Должно выполняться требование по соотношению заданий закрытого и открытого типа 50/50 (закрытого типа – тесты; открытого типа – вопросы, задачи, расчетные и ситуационные задачи, кейсы и т.д.)**