

ОЦЕНОЧНЫЕ МАТЕРИАЛЫ ДЛЯ ПРОВЕРКИ СФОРМИРОВАННОСТИ КОМПЕТЕНЦИИ

Направление подготовки/специальность: Технология транспортных процессов

Код	23.03.01
Название	Технология транспортных процессов
Направленность/профиль	Организация перевозок на автомобильном транспорте
Шифр компетенции	УК-1
Название компетенции	Способен осуществлять поиск, критический анализ и синтез информации, применять системный подход для решения поставленных задач

Индикаторы достижения компетенции:

Шифр индикатора	УК-1.1
Наименование индикатора	Производит критический анализ отечественного и мирового исторического опыта с целью его актуализации и использования для решения социальных и профессиональных задач
Шифр индикатора	УК-1.2
Наименование индикатора	Владеет принципами и методами системного подхода к выявлению диалектических и формально-логических противоречий проблемной ситуации, способствующего решению поставленных задач
Шифр индикатора	УК-1.3
Наименование индикатора	Способен применять аналитико-синтетические методы для выработки системной стратегии действий в проблемных ситуациях

Формирование компетенции:

Дисциплина	Семестр изучения			Шифр индикатора	Задания (тесты, вопросы, задачи, расчетные и ситуационные задачи, кейсы и т.д.)**
	ОФО	ЗФО	ОЗФО		
История России	2	2		УК-1.1	1. К какому периоду относится расцвет Древнерусского государства? А) середина IX-конец X в. В) конец X- первая половина XIв. С) вторая половина XI- первая половина XIIв. D) вторая половина XII–первая треть XIII в. 2 Брестский мир между Советской Россией и Германией был подписан: А) 3 марта 1918 г. В) 3 марта 1917 г. С) 3 марта 1916 г. D) 3 марта 1915 г. 3 Кто стоял во главе русских войск, одержавших победу на льду Чудского озера? А) Дмитрий Донской; В) Александр Невский; С) Иван Калита; D) Иван III. 4 Когда происходило Великое переселение народов? А) I–IIIвв. В) IV–VIIвв.

					<p>С) V-VII вв. D) II-IV вв. 5 «Новое политическое мышление» это? _____ 6 Крещение Руси связано с именем: A) князя Ярослава мудрого B) князя Святослава C) князя Владимира Святославовича D) княгини Ольги 7 Укажите год, с которым связано начало династии Романовых: A) 1649; B) 1645; C) 1654; D) 1613. 8 Первое летописное упоминание о Москве: A) 1125 г. B) 1132 г. C) 1147 г. D) 1127 г. 9 В апреле 1904 г. Англия и Франция заключили соглашение «Антанта». В 1907 г. к ним присоединилась: A) Россия B) Япония C) Турция D) Германия 10 Сражение, обозначенное на схеме, состоялось в</p>  <p>A) 1380 B) 1245 C) 1480 D) 1365</p>
Сопrotивление материалов	3	3	-	УК-1.1	<p>11. Вычислите допускаемые напряжение $[t_k]$ при кручении круглого сплошного вала $d = 100$ мм, если допускаемый крутящий момент $[M_k] = 12$ кН*м 1. $[t_k] = 50$ МПа 2. $[t_k] = 55$ МПа 3. $[t_k] = 65$ МПа 4. $[t_k] = 60$ МПа 12. Вычислить полный угол закручивания ϕ при кручении стального круглого сплошного цилиндра $d = 20$ мм, $l = 1$ м, если крутящий момент $M_k = 20$ Н*м, $G = 8 \cdot 10^4$ МПа 1. $\phi = 1/84$ рад.</p>

2. $\phi = 1/32$ рад.
3. $\phi = 1/64$ рад
4. $\phi = 1/96$ рад
13. Вычислите максимальное напряжение t_k в поперечном сечении и при кручении сплошного вала $d=25$ мм, если крутящий момент $M_k = 125 \text{ Н*м}$
1. $t_k = 40 \text{ МПа}$
 2. $t_k = 20 \text{ МПа}$
 3. $t_k = 30 \text{ МПа}$
 4. $t_k = 35 \text{ МПа}$
14. Определить допускаемое значение $[F]$, растягивающий стержень из пластичного материала, если площадь поперечного сечения $A=260 \text{ мм}^2$, предел текучести $S_m=240 \text{ МПа}$ и допускаемый коэффициент запаса прочности $[k]=1.6$
1. $[F]=47 \text{ кН}$
 2. $[F]= 32 \text{ кН}$
 3. $[F]=39 \text{ кН}$
 4. $[F]= 54 \text{ кН}$
15. Вычислить минимальный диаметр d круглого сплошного вала, если крутящий момент $M_k= 125 \text{ Н*м}$ и допускаемое напряжение $[t_k]=40 \text{ МПа}$
1. $d=20 \text{ мм}$
 2. $d=25 \text{ мм}$
 3. $d=30 \text{ мм}$
 4. $d=16 \text{ мм}$
16. Вычислите допускаемое напряжение $[t_k]$ при кручении круглого сплошного вала $d=25$ мм, если допускаемый момент $[M_k]= 125 \text{ Н*м}$
1. $[t_k]=70 \text{ МПа}$
 2. $[t_k]=50 \text{ МПа}$
 3. $[t_k]=60 \text{ МПа}$
 4. $[t_k]=40 \text{ МПа}$
17. Вычислите максимальное напряжение t_k в поперечном сечении при кручении круглого сплошного вала $d=60$ мм. Если крутящий момент $M_k = 900 \text{ Н*м}$, полярный момент инерции $I_p= 6*10^5 \text{ мм}^4$
1. $t_k = 30 \text{ МПа}$
 2. $t_k = 50 \text{ МПа}$
 3. $t_k = 65 \text{ МПа}$
 4. $t_k = 45 \text{ МПа}$
18. Вычислите полный угол закручивания ϕ при кручении стального круглого сплошного цилиндра $d=30$ мм, длиной $l= 1.6$ м, если крутящий момент $M_k = 90 \text{ Н*м}$; $G=8*10^4 \text{ МПа}$
1. $\phi= 1/25$ рад.
 2. $\phi= 1/65$ рад.
 3. $\phi= 1/45$ рад.
 4. $\phi= 1/55$ рад.
19. Вычислить максимальное напряжение t_k в поперечном сечении при кручении сплошного вала $d=50$ мм, если крутящий момент $M_k = 750 \text{ Н*м}$
1. $t_k = 25 \text{ МПа}$
 2. $t_k = 35 \text{ МПа}$
 3. $t_k = 20 \text{ МПа}$
 4. $t_k = 30 \text{ МПа}$
20. Вычислить минимальный диаметр сплошного вала, если крутящий момент $M_k=96 \text{ Нм}$ и допускаемое напряжение $[t_k]= 60 \text{ МПа}$

					<p>1. d=36 мм 2. d=30 мм 3. d=20мм 4. d=24мм</p>
Философия	2		2	УК-1.2	<p>21. Философия первоначально понималась как ... а) наука о человеке; б) любовь к мудрости; в) учение об абсолютной истине; г) душа культуры.</p> <p>22. Раздел философии, изучающей природу знания и познания... а) эмпиризм; б) гносеология; в) онтология; г) аксиология.</p> <p>23. Раздел философии, изучающий природу ценностей... а) онтология; б) аксиология; в) антропология; г) гносеология.</p> <p>24. Раздел философии, изучающий природу человека... а) аксиология; б) антропология; в) онтология; г) гносеология.</p> <p>25. Какие вопросы в первую очередь отнесены к разряду философских? а) как возник и существует мир; б) из чего состоит мир; в) что такое человек и какова его роль в мире; г) какова роль бога в мире; д) что такое прекрасное и какова его роль в мире.</p> <p>26. Суть философской проблемы бытия состоит... а) в определении способа существования и направленности эволюции мира в целом и человека в нем; б) в выявлении смысла жизни человека; в) в неопределенности ответа на вопрос «быть или не быть?»; г) в определении характера взаимозависимости сущности и существования.</p> <p>27. Проблема бытия считается философской, а не естественнонаучной, поскольку... а) любое ее решение явно или неявно предполагает существование творца – Бога; б) так сложилось исторически, хотя сегодня развитие естествознания сняло эту необходимость; в) принципы ее решения выходят за рамки любого возможного человеческого опыта и включают неустранимые ценностные предпочтения; г) средствами науки невозможно изучать явления духовной жизни, которые также относятся к формам бытия.</p>

					<p>28. Современные философские представления о бытии отождествляют его с (со) ...</p> <p>а) жизнью отдельного человека;</p> <p>б) всеми материальными объектами;</p> <p>в) всем, что можно почувствовать;</p> <p>г) всем существующим.</p> <p>29. Наиболее правильным пониманием содержания категории «материя» является</p> <p>а) материя – это философская категория для обозначения бытия;</p> <p>б) материя – это символ, обозначающий ощущения наших органов чувств;</p> <p>в) материя – это философская категория для обозначения объективной реальности, данной нам в ощущениях;</p> <p>30. Согласно классической концепции, истина – это...</p> <p>а) фрагмент объективной реальности;</p> <p>б) мнение субъекта об объекте;</p> <p>в) адекватное отражение объекта субъектом;</p> <p>г) процесс познания объекта субъектом</p>
Соппротивление материалов	3	3	-	УК-1.2	<p>31. Способность конструкции (или отдельной детали) сопротивляться деформации называется.....</p> <p>32. Напряжение, при котором наблюдается рост деформаций без изменения нагрузки, называется.....</p> <p>33. Момент внутренних сил в поперечном сечении бруса относительно оси бруса называется.....</p> <p>34. Нагрузка, при которой первоначальная форма равновесия элемента конструкции (или конструкции в целом) перестает быть устойчивой, называется.....</p> <p>35. Свойство конструкции не разрушаться в процессе эксплуатации называется.....</p> <p>36. Закон Гука связывает.....</p> <p>37. Вид деформации, если в сечении возникают два внутренних силовых фактора M_x и T, называется.....</p> <p>38. Стержень, работающий на кручении, называется.....</p> <p>39. Если изгибающая сила не лежит в главной плоскости, изгиб называют.....</p> <p>40. Модуль упругости характеризует свойство материала.....</p>
Философия	2		2	УК-1.3	<p>41. Чувственное и рациональное познание...</p> <p>а) не зависят друг от друга;</p> <p>б) исходят из опыта;</p> <p>в) противостоят друг другу;</p> <p>г) взаимосвязаны</p> <p>42. Комплексный характер и длительный период становления человека в обществе – это важнейшие стороны решения проблемы человека) Что обеспечивает единство такого процесса?</p> <p>а) Антропогенез</p> <p>б) Антропосоциогенез</p> <p>в) Антропологизм</p> <p>г) Социогенез</p> <p>д) Филогенез</p>

43. Внутренняя позиция личности, отражающая взаимосвязь личностных и общественных значений:

- а) ценностное сознание;
- б) ценностное отношение;
- в) ценностное поведение;
- г) ценностные ориентации.

44. На Западе задача предвидения будущего Человечества осуществляется в рамках специальной области знания - ...

- а) социологии
- б) акмеологии
- в) эргономики
- г) футурологии

45. Эсхатология - это...

- а) учение об уникальности жизни на Земле
- б) религиозное учение о конце света
- в) учение о мировой религии
- г) всеобщий запрет на убийство

46. Экологический императив - это...

- а) учение об уникальности жизни на Земле
- б) принцип, предписывающий паритет отношений человека и Природы, их коэволюцию
- в) учение о создании единой экологической религии
- г) всеобщий запрет пользования дарами Природы

47. Демографическая проблема - это...

- а) «взрыв» рождаемости – неконтролируемый рост народонаселения Земли
- б) с одной стороны, демографический «взрыв», с другой – катастрофический спад рождаемости
- в) проблема эффективности государственного регулирования рождаемости
- г) катастрофический спад рождаемости, старение наций

48. Установите соответствие между видами глобальных проблем и их конкретными проявлениями: к каждой позиции, данной в первом столбце, подберите соответствующую позицию из второго столбца.

ВИД ГЛОБАЛЬНОЙ ПРОБЛЕМЫ

- 1) экологические проблемы (Б, Г)
- 2) проблема «Север-Юг» (А, В)
- 3) энергетическая проблема (Д)

ПРОЯВЛЕНИЕ

- А) Масштабная вынужденная миграция из развивающихся стран в развитые.
- Б) Глобальное изменение климата.
- В) Высокий уровень концентрации массовой бедности и нищеты в странах Тропической Африки.
- Г) Сокращение биоразнообразия Земли.
- Д) Ограниченность природных запасов углеводородного сырья.

49. Какие из перечисленных мер направлены на преодоление проблемы «Север-Юг»?

				<p>а) подготовка инвестиционных проектов, направленных на создание новых рабочих мест в экономически неразвитых странах</p> <p>б) деятельность международных правительственных организаций, направленная на борьбу с терроризмом</p> <p>в) предоставление торговых преференций для стран с сырьевым характером экспорта</p> <p>г) сокращение расходов на преодоление безграмотности</p> <p>д) разработка программ поставок оружия</p> <p>е) ограничение выброса загрязняющих веществ в атмосферу</p> <p>50. Гонка вооружений повлияла на обострение экологической и экономической ситуации в мире. Выберите из приведенного ниже списка глобальные проблемы, которые непосредственно отражены в данной причинно-следственной связи.</p> <p>а) угроза новой мировой войны</p> <p>б) экологический кризис и его последствия</p> <p>в) отставание развивающихся стран «третьего мира» от развитых стран</p> <p>г) демографическая ситуация на планете</p> <p>д) алкоголизм и наркомания</p> <p>е) международный терроризм</p>
Сопrotивление материалов	3	3	-	<p>УК-1.3</p> <p>51. Вычислить допускаемый крутящий момент $[M_k]$ при кручении круглого сплошного вала $d=20$ мм, если допускаемое напряжение $[\tau_k]=50$ МПа</p> <ol style="list-style-type: none"> $[M_k]= 80 \text{ Н*м}$ $[M_k]= 60 \text{ Н*м}$ $[M_k]= 90 \text{ Н*м}$ $[M_k]= 70 \text{ Н*м}$ <p>52. Вычислить максимальное напряжение τ_k в поперечном сечении при кручении круглого сплошного вала $d = 100$ мм, если крутящий момент $M_k = 9,6 \text{ кН*м}$, полярный момент инерции $I_p= 8*10^6 \text{ мм}^4$</p> <ol style="list-style-type: none"> $\tau_k = 40\text{МПа}$ $\tau_k = 60\text{МПа}$ $\tau_k = 30\text{МПа}$ $\tau_k = 50\text{МПа}$ <p>53.Формула определения координат центра тяжести сложного сечения</p> <ol style="list-style-type: none"> $z_e = \sum \frac{J_P}{F} ; y_c = \sum \frac{J_P}{F}$ $x_c = \sum \frac{S_y}{F} ; y_c = \sum \frac{S_x}{F}$ $y_c = \sum \frac{J_x}{F} ; x_c = \sum \frac{J_y}{F}$ $x_c = \sum \frac{S_y}{F} ; y_c = \frac{J_x}{F}$

				<p>54. Формула определения центробежного момента инерции</p> $J_{xy} = \int_F y dF$ <p>1.</p> $J_{xy} = \int_F x^2 dF$ <p>2.</p> $J_{xy} = \int_F xy dF$ <p>3.</p> $J_{zx} = \int_F y^2 dF$ <p>4.</p> <p>55. Напряжение, до которого действует закон Гука.....</p> <p>56. Напряжение, при котором происходит разрушение хрупкого материала.....</p> <p>57. Деформация, которая остается после снятия нагрузки.....</p> <p>58. Метод позволяющий определить внутренние силовые факторы.....</p> <p>59. Какой внутренний силовой фактор возникает при растяжении.....</p> <p>60. Какой внутренний силовой фактор возникает при кручении.....</p>
--	--	--	--	--

Ключи к заданиям:

Дисциплина	Семестр изучения			Шифр индикатора	Ключи к заданиям
	ОФО	ЗФО	ОЗФО		
История России	2	2		УК-1.1	1. В 2. А 3. В 4. В 5. Внешнеполитический курс М.С. Горбачева 6. С 7. D 8. С 9. А 10. А
Соппротивление материалов	3	3	-	УК-1.1	11. 4 12. 3 13. 1 14. 2 15.2 16.4 17.4 18.3 19.4 20.3
Философия	2		2	УК-1.2	21. б 22. б 23. б 24. б 25. б, в, д

					26. г 27. в 28. г 29. в 30. в
Сопrotивление материалов	3	3	-	УК-1.2	31-жесткость 32-текучести 33-изгибающим моментом 34-критической 35-прочность 36-напряжения и деформации 37- изгиб с кручением 38- валом 39-косым 40- жесткость
Философия	2	2		УК-1.3	41. г 42. б 43. г 44. г 45. б 46. б 47. б 48. 1 – б, г 2 – а, в 3 - д 49. а, в, г. 50. а, е
Сопrotивление материалов	3	3	-	УК-1.3	51.3 52.2 53.2 54.3 55- напряжения пропорциональности 56- прочности 57- остаточной 58- сечений 59- продольная сила 69- крутящий момент

Шифр компетенции	УК-2
Название компетенции	Способен определять круг задач в рамках поставленной цели и выбирать оптимальные способы их решения, исходя из действующих правовых норм, имеющихся ресурсов и ограничений

Индикаторы достижения компетенции:

Шифр индикатора	УК-2.1
Наименование индикатора	Обладает навыками целеполагания в определенном круге задач с учетом правовых норм общества и действующих ограничений

Шифр индикатора	УК-2.2
Наименование индикатора	Оптимизирует способы решения поставленных задач в ходе проектной деятельности с учетом имеющихся ресурсов, ограничений и нормативов правового характера

Формирование компетенции:

Дисциплина	Семестр изучения			Шифр индикатора	Задания (тесты, вопросы, задачи, расчетные и ситуационные задачи, кейсы и т.д.)**
	ОФО	ЗФО	ОЗФО		
Правоведение	5	8		УК-2.1	<p>1. Право – это...</p> <p>2. Правовая норма регулирует...</p> <p>3. Законодательство в области автомобильного транспорта – это...</p> <p>4. Под субъектом правоотношений понимают...</p> <p>5. Под транспортными отношениями понимаются такие общественные отношения, которые...</p> <p>6. Федеральным органом исполнительной власти, осуществляющим функции контроля и надзора в сфере гражданской авиации, морского, внутреннего водного, железнодорожного, автомобильного, промышленного транспорта и дорожного хозяйства является</p> <p>а) Российская транспортная инспекция</p> <p>б) Федеральное дорожное агентство</p> <p>в) Федеральная служба по надзору в сфере транспорта</p> <p>г) Министерство транспорта РФ</p> <p>7. Определение «совокупность приемов, способов, средств воздействия на общественные отношения, связанные с транспортной деятельностью» относится к понятию</p> <p>а) перевозка как гражданско-правовая категория</p> <p>б) Метод правового регулирования транспортного права</p> <p>в) предмет транспортного права</p> <p>г) институт транспортного права</p> <p>8. В ведении Министерства транспорта РФ не находится</p> <p>а) Федеральная служба по надзору в сфере транспорта</p> <p>б) Федеральное агентство морского и речного транспорта</p> <p>в) Федеральное дорожное агентство</p> <p>г) Федеральная таможенная служба</p> <p>9. Федеральным органом исполнительной власти, осуществляющим функции по оказанию государственных услуг и управления государственным имуществом в сфере автомобильного транспорта, является</p> <p>а) Федеральное дорожное агентство</p>

				б) Федеральная служба по надзору в сфере транспорта в) Министерство транспорта РФ г) Российская транспортная инспекция 10. Структурой федерального органа исполнительной власти в области транспорта, осуществляющей управление автомобильным транспортом, является а) Министерство транспорта РФ б) служба автомобильного и городского пассажирского транспорта в) Департамент автомобильного транспорта г) Федеральное дорожное агентство
Гидравлика	3	4	УК-2.1	11. Что представляет собой наука «Гидравлика»? 1) Наука, изучающая законы истечения жидкостей и газов 2) Наука, изучающая законы равновесия и движения жидкости, и методы применения этих законов к решению различных технических задач 3) Наука, изучающая законы равновесия жидкостей 12. В каком ответе перечислены основные физические свойства жидкостей? 1) Сжимаемость, сопротивление растягивающим и сжимающим усилиям, наличие сил трения и касательных напряжений, температурное расширение 2) Текучесть, способность изменять свою форму под воздействием внешней среды 3) Плотность, удельный вес, сжимаемость, температурное расширение, вязкость, растворение газов, наличие внутренних и внешних сил 13. Что называется гидростатическим давлением? 1) Сжимающее напряжение в покоящейся жидкости от действия внешнего давления и вышележащих слоев жидкости 2) Напряженное состояние вещества от действия растягивающих усилий 3) Неспособность покоящейся жидкости сопротивляться внутренним касательным усилиям 14. Какое уравнение называют «основным уравнением гидростатики»? 1) $P = P_0 + \rho gh$ 2) $P_0 = P_a + P_{изб}$ 3) $P_0 = \rho h$ 15. Какое давление называется манометрическим? 1) давление от точки вакуума до точки измеренного давления 2) давление, величина которого показывает снижение от величины атмосферного 3) давление, величина которого показывает превышение над атмосферным 16. К сосуду с водой подключены пьезометр и механический манометр. Показание манометра 0,3 Ат. Каково показание пьезометра? 17. Как описывается поверхность равного давления в ускоренно движущемся резервуаре? 18. Коэффициент кинетической энергии потока при ламинарном движении жидкости в трубе (коэффициент Кориолиса) равен... 19. Коэффициент местных потерь на входе потока в трубу из бассейна или бака равен ... 20. Сумма трех слагаемых уравнения Бернулли для идеальной жидкости представляет собой вертикальное расстояние между ... 21. Какая зависимость определяет общие потери напора в трубопроводе?

				<p>1) $h_w = \sum h_l + \sum h_i$</p> <p>2) $h_w = 0.1h_l + h_l$</p> <p>$h_i = \xi \frac{g^2}{2g}$</p> <p>3)</p> <p>22. Укажите ответ, в котором правильно и наиболее полно показаны причины возникновения местных сопротивлений движению жидкости.</p> <p>1) появление в потоке эффекта сжатия струи</p> <p>2) наличие резких изменений конфигурации потока и изменение скорости движения</p> <p>3) наличие сил трения между слоями жидкости</p> <p>23. Что обуславливает возникновение эффекта сжатия струи при истечении жидкости через насадки?</p> <p>1) наличие сил инерции в жидкости и развивающейся центробежной силы при входе жидкости в насадок</p> <p>2) наличие местных сопротивлений при изменении сечения потока</p> <p>3) наличие острых кромок в месте подсоединения насадка</p> <p>24. «ламинарная пленка» - это ...?</p> <p>1) слой вязкой смазки возле стенок трубопровода</p> <p>2) величина относительной шероховатости стенок трубы</p> <p>3) пристеночный слой жидкости, который характеризуется ламинарным режимом</p> <p>25. От каких переменных величин в общем виде зависит коэффициент гидравлического трения λ?</p> <p>1) от числа Рейнольдса и величины относительной шероховатости стенок трубопровода</p> <p>2) от длины трубопровода и от напора</p> <p>3) от диаметра трубы и вязкости жидкости</p> <p>26. Точка присоединения открытого пьезометра заглублена на 8 м под уровень воды, а избыточное давление над свободной поверхностью составляет 0,2 атм. Тогда высота подъема воды в открытом пьезометре равна...м</p> <p>27. Принятым обозначением расхода является...</p> <p>28. Напор Н при расчете коротких трубопроводов в случае истечения в атмосферу расходуется на ...</p> <p>29. Эпюра скоростей жидкости по живому сечению в круглоцилиндрической трубе при ламинарном режиме движения имеет вид...</p> <p>30. Потери напора по длине в области квадратичного сопротивления шероховатых русел пропорциональны средней скорости в степени...</p>
Правоведение	5	8	УК-2.2	<p>31. Правовая система представляет собой...</p> <p>32. Методы правового регулирования представляют собой...</p> <p>33. Под источником права понимают...</p> <p>34. Конституция Российской Федерации представляет собой...</p> <p>35. Правонарушения подразделяются на...</p> <p>36. Внутренняя структура права представляет собой</p> <p>1) совокупность норм, институтов, подотраслей и отраслей права</p> <p>2) гипотезу, диспозицию и санкцию</p> <p>3) совокупность законов и подзаконных актов.</p> <p>37. Какой из перечисленных ниже нормативно – правовых актов не относится к подзаконным:</p> <p>1) конституция; 2) указ президента;</p>

				<p>3) постановление правительства; 4) приказ министра.</p> <p>38. Какой нормативный акт обладает наивысшей юридической силой. 1) постановление Правительства РФ; 2) федеральный закон; 3) Конституция РФ; 4) Указ Президента.</p> <p>39. Назовите два критерия деления права на отрасли: 1) предмет правового регулирования; 2) юридическое единство правовых норм; 3) наличие подотраслей права; 4) соотношение с другими отраслями права; 5) метод правового регулирования.</p> <p>40. Укажите, какой из перечисленных элементов является частью системы права: 1) закон; 2) институт права; 3) правовой обычай; 4) метод правового регулирования.</p>
Гидравлика	3	4	УК-2.2	<p>41. Какое давление называется вакуумметрическим? 1) давление от точки вакуума до точки измеренного давления 2) давление, величина которого показывает снижение от величины атмосферного 3) давление, величина которого показывает превышение над атмосферным</p> <p>42. Что характеризуют дифференциальные уравнения Эйлера? 1) Изменение давления в направлении соответствующей оси координат 2) Величины массовых сил, действующих в жидкости по осям координат 3) Величины сил, действующих на жидкость</p> <p>43. Расход жидкости при истечении, если к малому отверстию присоединить внутренний цилиндрический насадок ... 1) увеличится в 1,32 раза 2) уменьшится в 1,32 раза 3) останется постоянной 4) увеличится в 1,15 раза</p> <p>44. На основе какого закона производится расчет гидростатических механизмов? 1) на основе закона Паскаля 2) на основе закона Ломоносова-Лавуазье 3) на основе закона Архимеда</p> <p>45. Укажите ответ, в котором дана формулировка понятия напорного потока жидкости. 1) поток жидкости, который не имеет свободной поверхности 2) поток жидкости, который имеет одну свободную поверхность по всему периметру 3) поток жидкости, который по всему своему периметру окружен свободной поверхностью</p> <p>46. Критическое число Рейнольдса характеризует....</p> <p>47. Сумма трех слагаемых уравнения Бернулли для идеальной жидкости представляет собой вертикальное расстояние между ...</p> <p>48. Условием применимости уравнения неразрывности движения жидкости $Q = \text{const}$ является ...</p> <p>49. Местные потери отсутствуют ...</p> <p>50. При расчете коэффициента гидравлического трения в зонах (областях) ... турбулентного режима необходимо учитывать шероховатость.</p> <p>51. Какие стенки трубопровода можно назвать «гидравлически гладкими»? 1) если величина ламинарной пленки меньше высоты выступов шероховатости ($\delta < \Delta$)</p>

				<p>2) если величина ламинарной пленки больше высоты выступов шероховатости ($\delta > \Delta$)</p> <p>3) стенки трубы, выполненные из стекла, полиэтилена</p> <p>52. Какой трубопровод называется «коротким трубопроводом»?</p> <p>1) в котором потери напора на трение значительно превосходят местные потери напора</p> <p>2) состоящий из нескольких линий</p> <p>3) у которого местные потери напора сопоставимы с величиной потерь по длине</p> <p>53. Укажите ответ, в котором указана причина возникновения гидравлического удара</p> <p>1) резкое изменение скорости в одном из сечений движущегося потока</p> <p>2) внезапное изменение давления в каком-либо сечении потока</p> <p>3) изменение площади сечения потока</p> <p>54. В каком ответе перечислены явления, сопровождающие гидравлический удар?</p> <p>1) возникновение волн понижения и повышения давления в трубопроводе, деформация материала трубопровода в пределах упругости</p> <p>2) начало движения жидкости в обратном направлении</p> <p>3) возникновение акустических волн</p> <p>55. Граница наступления квадратичной области сопротивления зависит от ...</p> <p>1) от значения относительной шероховатости</p> <p>2) от значения абсолютной шероховатости</p> <p>3) от радиуса трубы</p> <p>4) от диаметра трубы</p> <p>56. От каких переменных величин в общем виде зависит коэффициент гидравлического трения λ?</p> <p>57. Эпюра скоростей жидкости по живому сечению в круглоцилиндрической трубе при ламинарном режиме движения имеет вид...</p> <p>58. Напорная линия при движении идеальной жидкости ...</p> <p>59. Формула для определения расхода $Q = K\sqrt{I}$ применяется при ...</p> <p>60. Табличное определение модуля расхода K (расходной характеристики) производится в зависимости от ...</p>
--	--	--	--	---

Ключи к заданиям:

Дисциплина	Семестр изучения			Шифр индикатора	Ключи к заданиям
	ОФО	ЗФО	ОЗФО		
Правоведение	5	8		УК-2.1	<p>1. Право – это... совокупность правил поведения, установленных или санкционированных государством и носящих общеобязательный характер.</p> <p>2. Правовая норма регулирует... права и обязанности субъектов правоотношений – физических лиц, юридических лиц, органов государственной власти и местного самоуправления.</p> <p>3. Законодательство в области автомобильного транспорта – это... совокупность нормативно-правовых актов, регулирующих автотранспортные отношения.</p> <p>4. Под субъектом правоотношений понимают... лицо, орган государственного управления, орган местного самоуправления, наделенные по закону способностью иметь права и принимать на себя юридические обязанности.</p> <p>5. Под транспортными отношениями понимаются такие общественные отношения, которые... возникают и складываются между участниками транспортной деятельности и предметом которых является эта транспортная деятельность.</p>

					6. в 7. б 8. г 9. а 10. г
Гидравлика	3	4		УК-2.1	11-2; 12-3; 13-1; 14-1; 15-3; 16-3м; 17- $Z = \omega^2 r^2 / 2g$; 18-2; 19- 0,5; 20 - плоскостью сравнения и напорной линией; 21-1; 22- 2; 23- 1; 24- 3; 25- 1; 26-10м; 27-Q; 28- преодоление всех потерь напора в трубопроводе и создание скоростного напора в выходном сечении; 29-параболы; 30-2,0.
Правоведение	5	8		УК-2.2	31. Правовая система представляет собой... взаимосвязанную совокупность правовых норм, упорядоченную по отраслям права и входящим в их состав институтам права. 32. Методы правового регулирования представляют собой... совокупность способов воздействия правовых норм на рассматриваемые общественные отношения. 33. Под источником права понимают... конкретную форму выражения правовых норм. 34. Конституция Российской Федерации представляет собой... нормативно-правовой акт наивысшей юридической силы. 35. Правонарушения подразделяются на... проступки и преступления. 36. - 2 37. - 4 38. - 2 39. - 3 40. - 1
Гидравлика	3	4		УК-2.2	41-2; 42-1; 43-4; 44-1; 45-3; 46- является границей перехода от одного режима движения к другому; 47- плоскостью сравнения и напорной линией; 48- все виды установившегося движения; 49- в зоне с повышенной шероховатостью стенок русла; 50- доквадратичного и квадратичного сопротивления; 51- 2; 52-3; 53-1; 54-1; 55-1; 56- от числа Рейнольдса и величины относительной шероховатости стенок трубопровода; 57-параболы; 58- всегда горизонтальна; 59- установившемся, равномерном движении в квадратичной области сопротивления; 60- диаметра, материала трубы и степени ее износа

Шифр компетенции	УК-3
Название компетенции	Способен осуществлять социальное взаимодействие и реализовывать свою роль в команде

Индикаторы достижения компетенции:

Шифр индикатора	УК-3.1
Наименование индикатора	Определяет свою роль в социальном взаимодействии и командной работе, исходя из стратегии сотрудничества для достижения поставленной цели

Шифр индикатора	УК-3.2
Наименование индикатора	Учитывает правила социального взаимодействия при реализации руководящей роли в организации командной работы

Формирование компетенции:

Дисциплина	Семестр изучения			Шифр индикатора	Задания (тесты, вопросы, задачи, расчетные и ситуационные задачи, кейсы и т.д.)**
	ОФО	ЗФО	ОЗФО		
Социология	8	8		УК-3.1	<p>1. Главное предназначение социальных институтов: 1) обеспечивать обществу динамизм, подвижность, изменчивость; 2) удовлетворять общественные потребности, придавать обществу стабильность; 3) гарантировать человеку права и свободы; 4) обеспечивать всех членов общества.</p> <p>2. Вершиной пирамиды «иерархии наук» О.Конта является: 1) биология; 2) математика; 3) астрономия; 4) социология</p> <p>3. Кто первым ввел в научный оборот термин «социология»: 1) О.Конт; 2) Г. Зиммель; 3) Э. Дюркгейм; 4) Г. Спенсер</p> <p>4. Огюст Конт утверждает, что элементарной структурной единицей общества является: 1) малая группа; 2) личность; 3) род; 4) семья</p> <p>5. Если изменения в обществе постепенно и естественно вырастают из существующих в нём исторических условий, то имеет место: 1) эволюция; 2) реформа; 3) революция</p> <p>6. Тип господства, основанный на целерациональном действии: 1) легитимный; 2) харизматический; 3) традиционный; 4) авторитарный</p> <p>7. Главное предназначение социальных институтов: 1) гарантия человеку соблюдение его прав; 2) создание стабильности в обществе, удовлетворении общественных потребностей; 3) обеспечение социальные реформы; 4) обеспечение материальной поддержки всем членам общества.</p> <p>8. Малая социальная группа – это группа людей: 1) состоящая из 2-7 человек; 2) которые имеют возможность непосредственного личного контакта; 3) которая занимается социально-значимой деятельностью и где все члены группы имеют возможность непосредственного личного контакта, которая занимается социально-значимой деятельностью</p> <p>9. Субъективным, дополнительным критерием стратификации является: 1) престиж; 2) власть; 3) доход; 4) образование</p> <p>10. Социальная структура общества – это: 1) устойчивая связь элементов социальной системы; 2) иерархическая связь элементов социальной системы; 3) набор элементов социальной системы; 4) социальный состав общества</p>

- 11. Социализация – это:**
 1) усвоение норм и правил, принятых в обществе, включение человека в социальную структуру и активное влияние человека на социальные группы и процессы;
 2) активное влияние человека на социальные группы и процессы;
3) усвоение норм и правил, принятых в обществе, включение человека в социальную структуру;
 4) процесс создания социальных структур
- 12. Первичная социализация — это социализация, которая происходит:** 1) после окончания трудовой деятельности;
 2) еще до рождения человека;
3) в детстве и ранней юности, основным агентом социализации являются семья и школа;
 4) когда человек начинает свою трудовую деятельность, основными агентами являются трудовые коллективы
- 13. Школа является агентом ... социализации (вставить).** 1) неформальной; 2) первичной; 3) формальной; **4) вторичной**
- 14. Социализация человека начинается:**
 1) с началом трудовой деятельности; **2) с рождения;** 3) в школе; 4) после окончания трудовой деятельности.
- 15. Референтная группа – это группа,**
 1) в которой человек не хочет оказаться;
2) нормы и ценности которой человек разделяет и принимает, группа значима для человека и может оказывать влияние на его поступки;
 3) к которой человек имеет отношение в определенный отрезок времени;
 4) людей со схожими интересами
- 16. Функция, которую выполняет экономическая структура согласно теории структурно-функционального анализа:** 1) воспроизводства; 2) интеграции; **3) адаптации;**
 4) стабилизации
- 17. Характеристика социальной мобильности, которая показывает, какое количество индивидов изменило свое социальное положение по вертикали за единицу времени:** 1) интенсивность; 2) всеобщность; 3) функциональность;
 4) скорость
- 18. Предписанный социальный статус – это статус:**
1) который человек получает при рождении (пол, возраст, национальная принадлежность);
 2) которого достигает человек в течение своей жизни;
 3) который человек получает в социальной группе, которой он принадлежит;
 4) который человек себе сам приписывает
- 19. Согласно теории структурно-функционального анализа функции общества как системы определяются:**
1) потребностями общества;
 2) ведущими социальными институтами;
 3) общественными деятелями;
 4) отдельными группами людей.
- 20. Понятие «латентная функция» обозначает:**
 1) явные последствия социального явления или поступка;
2) неявные, скрытые последствия социального явления или поступка;
 3) дисфункциональное социальное явление или действие;
 4) социальный контроль
- 21. Предписанный социальный статус – это статус:**
1) который человек получает при рождении (пол, возраст, национальная принадлежность);
 2) которого достигает человек в течение своей жизни;
 3) который человек получает в социальной группе, которой он принадлежит;
 4) который человек себе сам приписывает

				<p>22. Синонимом понятия «социальный статус» не является: 1) социальный ранг; 2) социальное положение; 3) социальная позиция; 4) социальная роль</p> <p>23. Статусный набор – это: 1) совокупность всех статусов одного индивида; 2) совокупность всех статусов в обществе; 3) совокупность всех ролей, выполняемых в пределах одного статуса.</p> <p>24. Основное противоречие капиталистического общества по К. Марксу - это противоречие между: 1) производительными силами и производственными отношениями; 2) различными социально-политическими движениями; 3) центром и регионами; 4) государством и церковью.</p> <p>25. Понятие «латентная функция» обозначает: 1) явные последствия социального явления или поступка; 2) скрытые последствия социального явления или поступка; 3) дисфункциональное социальное явление или действие; 4) функция социального контроля</p> <p>26. Согласно теории структурно-функционального анализа экономическая структура выполняет функцию: 1) воспроизводства; 2) интеграции; 3) адаптации; 4) стабилизации</p> <p>27. Согласно теории структурно-функционального анализа функции общества как системы определяются: 1) потребностями общества; 2) ведущими социальными институтами; 3) общественными деятелями; 4) отдельными группами людей</p> <p>28. Социальные связи - это: 1) взаимодействия индивидов и групп, преследующих определенные социальные цели; 2) связи между социальными классами, общностями; 3) отношения между индивидами в политической сфере общества; 4) отношения между социальными группами.</p> <p>29. Главной причиной социального неравенства с марксистской точки зрения является: 1) сохранение частной собственности на средства производства; 2) невозможность для низших классов получить качественное образование; 3) коррупция в высших органах государственной власти; 4) деление общества на страты</p> <p>30. Какой из методов не относится к методам сбора данных в исследовании: 1) контент-анализ; 2) наблюдение; 3) массовый опрос; 4) синтеза</p>
Социология	8	8	УК-3.2	<p>31. Производительные силы и производственные отношения в совокупности образуют: 1) способ производства; 2) средства производства; 3) орудия труда; 4) общественно-экономическую формацию.</p> <p>32. Перечислите специализированные методики в социологических исследованиях: 1) - контент-анализ; 2) интервью; 3) эксперимент; 4) методика фокус-групп</p> <p>33. К признаку простого общества относится: 1) наличие нескольких социальных слоев населения; 2) зарождение социального института – государство; 3) отсутствие социального неравенства; 4) деление на классы или страты</p> <p>34. Социализация является процессом: 1) дискретным, прерывающимся; 2) охватывающем всех в детском и подростковом возрасте; 3) охватывающем всех индивидов на протяжении всей жизни; 4) охватывающем только личностей, получивших образование.</p> <p>35. Процесс ограничения или лишения прав определенных категорий населения по каким-либо признакам называется: 1) геноцид; 2) эксплуатация; 3) дискриминация; 4) апартеид.</p> <p>36. К девиантному поведению не относится _____ поведение: 1) преступное; 2) зависимое; 3) гениальное; 4) нормальное</p>

37. Односторонний, упрощенный, идеализированный или негативный образ, разделяемый членами какой-либо группы – это: 1) стереотип; 2) самоназвание; 3) заблуждение; 4) – самовосприятие.

38. Включенное наблюдение – это:
 1) наблюдение, результаты которого документируются;
 2) метод исследования, когда социолог является членом группы, которую исследует;
 3) единственный метод, который можно применять в «закрытых» группах;
 4) целенаправленное наблюдение.

39. Социальные общности, объединенные на основе единого языка, особенностей культуры и психологии, называются: 1) территориальные; 2) географические; 3) этнические; 4) классовые.

40. Стремление отдельных стран «третьего мира» обладать ядерным оружием является примером глобальной проблемы: 1) «Север» - «Юг»; 2) «Война» - «Мир»;
 3) экологической; 4) демографической

41. Одно из последствий включения России в международные процессы глобализации:
 1) развитие отечественной науки;
 2) развитие отечественной легкой промышленности;
 3) развитие отечественного автопрома;
 4) усиление влияние ТНК

42. В том случае если граждане обладают правом и реальной возможностью публично обсуждать текущие дела, общественное мнение, как правило, приобретает форму ___: 1) жалоб; 2) слухов; 3) доносов; 4) открытых дискуссий.

43. Действие как социальное характеризуется двумя признаками: 1) субъективная мотивация индивида или группы; 2) ориентация на ожидаемое поведение других;
 3) соответствие морально-нравственным нормам;
 4) соответствие нормам права

44. Функция культуры, которая определяет те рамки, в которых может и должен действовать человек, называется: 1) познавательная; 2) регулирующая; 3) адаптационная;
 4) идентификационная

45. Процесс преобразования социальной структуры общества называется: 1) социальное изменение; 2) социальная статика; 3) социальная стадия; 4) социальная интеграция.

46. Приобретенным социальным статусом является:
 1) внук; 2) 14-ти летний подросток; 3) сын; 4) школьник.

47. Процесс ускорения интеграции культур в связи с развитием современных транспортных средств и экономических связей, благодаря воздействию на людей средств массовой информации, называется _____ культуры:
 1) глобализация; 2) трансформация; 3) диффузия; 4) диверсификация.

48. Социальный процесс, который предполагает качественное преобразование всей системы общественных отношений, вплоть до ломки сложившихся порядков и формирования новых – это: 1) революция; 2) стагнация;
 3) реформа; 4) стабилизация

49. Социальное движение, которое выступает за защиту естественной и искусственной среды обитания людей, это:
 1) пацифизм; 2) фашизм; 3) феминизм; 4) инвайронментализм.

50. Изменение статуса детей по отношению к статусу родителей называется мобильностью: 1) межпоколенной;
 2) внутривоколенной; 3) вертикальной; 4) горизонтальной.

51. Что из нижеперечисленного не относится к социальным институтам: 1) семья; 2) образование; 3) предприятие; 4) религия

52. Социальный статус – это: 1) профессия или занятие человека; 2) материальный доход человека; 3) социальное положение человека; 4) гражданство человека

53. Назовите направления социальной мобильности:

				<p>1) межпоколенное, внутривпоколенное; 2) межгрупповое, внутргрупповое; 3) профессиональное, индивидуальное; 4) вертикальное, горизонтальное 54. Понятие «модернизация» общества описывает: 1) переход от общества охоты и собирательства к земледелию; 2) распространение в обществе машинного производства; 3) зарождение частной собственности и государства; 4) переход от индустриального к постиндустриальному обществу. 55. Делинквентное поведение - это: 1) поведение индивида в местах лишения свободы; 2) аморальное поведение в обществе; 3) поведение, подпадающее под категорию противоправного, преступного действия; 4) поведение индивида по достижению субъективно значимых целей. 56. Методы социологии - это: 1) средство получения информации о предмете социологической науки; 2) средство воздействия на развитие человеческого общества; 3) способ социального контроля; 4) способы изучения социальных фактов. 57. Социальный престиж - это: 1) уважение, которым пользуется человек в малой группе; 2) уважение, человек в группе сверстников; 3) уважение, которым в общественном мнении пользуются род занятий; 4) уважение, которым пользуется человек на работе. 58. Социализация - это: 1) социальное взаимодействие по формированию полноценных членов общества; 2) общественно значимая форма поведения индивида в обществе; 3) роль человека в развитии общества; 4) социальная активность индивидов или социальных групп 59. Под социальными институтами общества понимаются: 1) совокупность статусов и ролей индивидов в обществе; 2) взаимодействие людей в группах; 3) общественные структуры, влияющие на процесс социализации; 4) социальная система и ее подсистемы. 60. Увеличение доли среднего класса в обществе влияет на: 1) численность работающих; 2) повышение квалификации работников; 3) устойчивость и стабильность общества; 4) производительность общественного труда.</p>
--	--	--	--	---

Ключи к заданиям:

Дисциплина	Семестр изучения			Шифр индикатора	Ключи к заданиям
	ОФО	ЗФО	ОЗФО		
Социология	8	8		УК-3.1	1. - 2 2. - 4. 3. - 2 4. - 1 5. - 2 6. - 1 7. - 2 8. - 3 9. - 1 10. - 2 11. - 3 12. - 3

					13. - 4 14. - 2 15. - 2. 16. - 1 17. - 2 18. - 3 19. - 1 20. - 2 21. - 1 22. - 4 23. - 1 24. - 1 25. - 2 26. - 2, 3 27. - 1 28. - 1 29. - 1 30. - 4
Социология	8	8		УК-3.2	31. - 1 32. - 4 33. - 3 34. - 3 35. - 3 36. - 4 37. - 1 38. - 2 39. - 3 40. - 2 41. - 4 42. - 4 43. - 1, 2 44. - 2 45. - 1 46. - 4 47. - 1 48. - 1 49. - 4 50. - 1 51. - 3 52. - 3 53. - 4 54. - 4 55. - 3 56. - 1 57. - 3 58. - 1 59. - 3 60. - 3

Шифр компетенции	УК-4
Название компетенции	Способен осуществлять деловую коммуникацию в устной и письменной формах на государственном языке Российской Федерации и иностранном(ых) языке(ах)

Индикаторы достижения компетенции:

Шифр индикатора	УК-4.1
Наименование индикатора	Реализует устный и письменный обмен деловой информацией на иностранном языке с применением современных коммуникативных технологий в ходе научно-профессиональной деятельности
Шифр индикатора	УК-4.2
Наименование индикатора	Осуществляет речевое взаимодействие в соответствии с нормами современного русского литературного языка в устной и письменной формах деловой коммуникации
Шифр индикатора	УК-4.3
Наименование индикатора	Знает современные информационные технологии и технические средства для коммуникации, в том числе с использованием сети «Интернет» в процессе решения стандартных коммуникативных задач на государственном и иностранном(-ых) языках
Шифр индикатора	УК-4.4
Наименование индикатора	Способен анализировать информацию, полученную с помощью коммуникативных технологий и применять ее в различных жизненных ситуациях, в том числе, для получения цифровых услуг

Формирование компетенции:

Дисциплина	Семестр изучения			Шифр индикатора	Задания (тесты, вопросы, задачи, расчетные и ситуационные задачи, кейсы и т.д.)**
	ОФО	ЗФО	ОЗФО		
Иностранный язык	2-3	2-3		УК-4.1	<p><i>Прочитайте текст и ответьте на вопросы</i></p> <p style="text-align: center;">THE SCIENTIFIC METHOD</p> <p>The basic scientific method includes the steps scientists use and follow when trying to solve a problem or prove or disprove a theory. The methods are used by scientists all over the world. This is done so scientists can work together to solve some of the same problems.</p> <p>There are usually five steps which are a part of the scientific method. The steps can occur in any order, but the first step is usually observation. An observation is the use of one or more of the five senses, which include seeing, hearing, feeling, smelling, and tasting. The five senses are used to learn about or identify an event or object the scientist wants to study. For example, while observing a spider a scientist may observe the pattern or size of the spider's web.</p> <p>The second step of the scientific method is the question being researched, the hypothesis. It is the question that is turned into a statement about an event or object the scientist would like to research. A good hypothesis includes three things: The explanation for the observations, it is able to be tested by other scientists, and it will usually predict new outcomes or conclusions. The scientist observing the spider building the web may have a question about the strength of the web. An example of the hypothesis might be: The larger the spider, the stronger the web. This hypothesis includes the explanation for the observation, it can be tested, and new conclusions may be reached.</p> <p>The third step of the scientific method is the experiment. An experiment is a test which will either challenge or support the hypothesis. The hypothesis will then be true or false. Using the spider hypothesis, a scientist may experiment by measuring spider webs in relation to a spider's size. Often, even when a hypothesis is disproved much can still be learned during the experiment. For example, while measuring the strength of spider webs the scientist may discover something new about them.</p>

The final step in the scientific method is the conclusion. The conclusion will either clearly support the hypothesis or it will not. If the results support the hypothesis a conclusion can be written. If it does not support the hypothesis, the scientist may choose to change the hypothesis or write a new one based on what was learned during the experiment. In the example, if the scientist proves that larger spiders build stronger webs, then that is the conclusion. If it was not proven, the scientist may change the hypothesis to: The size of a spider has no bearing on the strength of its web.

The scientific method is used for simple experiments students may do in the classroom or very complex or difficult experiments being done all over the world. The spider experiment may be done by any scientist in the world.

In summary, the scientific method includes the steps scientists use to solve a problem or to prove or disprove a theory. There are four basic steps involved with the scientific method. The usual steps include observation, hypothesis, experiment, and conclusion. The steps may not always be completed in the same order. Following the four steps, the results of the experiment will either support the hypothesis or will not support the hypothesis. Scientists are always free to change or write a new hypothesis and start the four steps all over again. The scientific method is used for simple experiments or for more difficult experiments.

1. Which of the following is the best definition of the scientific method?

A: A method used by scientists to try and find the answers to questions.

B: Used by scientists only throughout the world.

C: A method to prove the right answer to a question by a scientist.

D: The steps scientists use and follow when trying to solve a problem or to prove or disprove a theory.

2. Which of the steps in the scientific method would a scientist use for seeing, hearing, feeling, smelling, and tasting?

A: Conclusion

B: Observation

C: Experiment

D: Hypothesis

3. Which of the following is the best example of a hypothesis?

A: Do hamsters live longer than birds?

B: Cars and trucks usually use the same amount of gasoline.

C: I think dogs make better pets for everyone.

D: Brand B lightbulb will burn longer in a lamp than Brand X lightbulb.

4. Which statement is true?

A: An experiment is a test which will either challenge or support a hypothesis.

B: An experiment is a test which must always prove the hypothesis.

C: An experiment is only used when trying to prove a hypothesis.

D: An experiment does not have to be part of the scientific method.

5. Fill in the blank with one of the choices. If the results of an experiment support the hypothesis a(n) _____ can be written.

A: Observation

B: New hypothesis

C: Conclusion

D: Experiment

6. The scientific method

A: Can be used for simple experiments or more difficult experiments

B: Can be used only for simple experiments at home or in the classroom

C: Can only be used for experiments carried out by scientists

D: Can only be used for very difficult experiments

Выберите наиболее подходящий заголовок для каждого абзаца текста:

7. The word “science” comes from the Latin word “scientia”, which means “knowledge”. Science covers the broad field of knowledge that deals with facts and the relationship among these facts.

8. Scientists study a wide variety of subjects. Some scientists search for clues to the origin of the Universe and examine the structure of the cells of living plants and animals. Other researches investigate why we act the way we do, or try to solve complicated mathematical problems.

9. Scientists use systematic methods of study to make observations and collect facts. They develop theories that help them order and unify facts. Scientific theories consist of general principals or laws that attempt to explain how and why something happens or happened. A theory is considered to become a part of scientific knowledge if it has been tested experimentally and proved to be true.

10. Scientific study can be divided into two major groups: sciences and humanities. They also have other names such as STEM, the arts and so on. As science, knowledge grew and became more complicated. Many new fields of science appeared. At the same time, the boundaries between scientific fields became less clear. Numerous areas of science overlap each other and it is often hard to tell where one science ends and another begins. All sciences are closely interconnected.

11. Science has great influence on our life. It provides the basis of modern technology – the tools and machines that make our life and work easier. The discoveries and inventions of scientists also help shape our view about ourselves and our place in the Universe.

A. The fields of scientific research.

B. Different groups of sciences.

C. The importance of science.

D. What is science?

E. Methods of scientific research.

Прочитайте текст и выберите окончания для данных ниже предложений

THE INTERNET: HERE TO STAY

Most people today cannot imagine their life without the Internet. I believe it is one of the most important motivations. Thanks to the World Wide Web, our lives have become easier and more exciting.

First of all, the Internet helps us find information easily. For example, we can read the news and find answers to the questions 24 hours a day. In addition, we can use the Internet for entertainment. We can send e-mails to friends and shop online. We can even listen to the latest music and watch live sports events from other parts of the world.

However, some people argue that the Internet has a negative effect on society. Internet users become less sociable. They stay at home most of the day instead of going out to shop, work and meet friends.

In my opinion, the Internet has more advantages than disadvantages. Our lives are better with it and I hope it is here to stay.

12. Most people nowadays ...

a) cannot live without the Internet

b) imagine their lives without the Internet

c) think without the Internet

13. Thanks to the World Wide Web, our lives have become ...

a) difficult and more stressful

b) simpler and more interesting

				<p>c) easier and more exciting</p> <p>14. The Internet is important mostly because ...</p> <p>a) it allows us to find the information easily</p> <p>b) it provides cheap shopping online</p> <p>c) it plays the latest music hits</p> <p>15. We can use the Internet for fun, as we can ...</p> <p>a) work on assignments</p> <p>b) send e-mails to friends</p> <p>c) read the news</p>
Русский язык и культура речи	1	2	УК-4.2	<p>16. Созданные и заимствованные для обозначения вновь возникающих явлений, предметов, понятий новые слова называются ...</p> <p>17. Закон ... гласит, что каждая мысль в пределах одного рассуждения, одного доказательства, одной теории должна оставаться неизменной, сохранять одно и то же содержание.</p> <p>18. Если нарушается закон тождества, то это приводит к такой логической ошибке, как ...</p> <p>19. Такая логическая ошибка, как ..., может возникнуть при неправильном употреблении в речи омонимов и многозначных слов</p> <p>20. В стилях ... и ... точность обычно понимается как адекватность выражаемой мысли ее содержанию и достигается в результате верного словоупотребления, использования терминов и терминологических сочетаний</p> <p>21. Такой стиль, как ..., является основным источником речевых штампов и канцеляризмов</p> <p>22. Постановление, решение, приказ, указание относятся к ... документам.</p> <p>23. Акт, справка, служебная записка, заявление относятся к ... документам:</p> <p>24. Краткое письменное изложение биографических данных, характеризующих образовательную подготовку, профессиональную деятельность и личные качества человека, претендующего на должность, – это ...</p> <p>25. Официальный документ, удостоверяющий получение чего-либо (денег, документов, ценных вещей и т.п.), заверенный подписью получателя, – это ...</p> <p>26. Официальный документ, содержащий просьбу или предложение лица (лиц), адресованный должностному лицу или организации – ...</p> <p>27. Задавая публично вопросы, мы приобретаем опыт....</p> <p>28. Краткое подготовленное или неподготовленное выступление – это ...</p> <p>29. Беседа эффективна в ... аудитории.</p> <p>30. Официальная речь с оценкой заслуг юбиляра – это ... выступление</p>
Информатика	2	2	УК-4.3	<p>31. Выделенный фрагмент текста, с которым связан адрес другой веб-страницы – _____</p> <p>32. Реализованная структура сети передачи данных - _____</p> <p>33. программа-клиент, предоставляющая пользователю возможности навигации и просмотра веб-ресурсов; скачивания файлов – _____</p> <p>34. Самостоятельная часть веб-сайта; документ, снабженный уникальным адресом (URL) - _____</p> <p>35. Структура, состоящая из гипертекстовых ссылок, связывающих вместе много документов, посвященных одной теме - _____</p> <p>36. Устройством персонального компьютера, связывающим его с телефонной линией, является...</p> <p>а) факс;</p> <p>б) мультиплексор;</p> <p>в) модем;</p> <p>г) шлюз.</p> <p>37. Устройство, выполняющее модуляцию и демодуляцию информационных сигналов при передаче их из ЭВМ в канал связи и при приеме в ЭВМ из канала связи, называется...</p> <p>а) мультиплексором передачи данных;</p> <p>б) повторителем;</p> <p>в) модемом;</p>

- г) концентратором.
 38. Представленная на рисунке сеть соответствует топологии:
 а) общая шина;
 б) звезда;
 в) треугольник;
 г) смешанная топология.

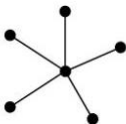

39. Сетевые черви - это ...
 а) программы, которые не изменяют файлы на дисках, а распространяются в компьютерной сети, проникают в операционную систему компьютера, находят адреса других компьютеров или пользователей и рассылают по этим адресам свои копии;
 б) вредоносные программы, действие которых заключается в создании сбоев при питании компьютера от электрической сети;
 в) программы, распространяющиеся только при помощи электронной почты;
 г) программы, которые изменяют файлы на дисках и распространяются в пределах компьютера.
 40. Linux является ...
 а) системой программирования;
 б) служебным программным обеспечением;
 в) операционной системой;
 г) пакетом прикладных программ.

Цифровая экономика

4

4

УК-4.4

41. Вставьте пропущенное слово (слова).
 Новая индустриализация развитых стран предусматривает фундаментальные изменения в _____
42. Вставьте пропущенное слово (слова).
 Кто является автором концепции Четвёртой промышленной революции? _____
43. Вставьте пропущенное слово (слова).
 Полной интеграции вычислительных ресурсов в физические процессы позволяет достичь _____ система
44. Вставьте пропущенное слово (слова).
 Главным блоком в технологиях Четвёртой промышленной революции является _____
45. Вставьте пропущенное слово (слова). Конвергенция технологий означает их переплетение и _____ с последующим возникновением трудно предсказуемых системных эффектов
46. Четвёртая промышленная революция — это:
 а) Технологическая неизбежность, с которой нужно смириться
 б) Вызов всему человечеству, на который ему предстоит осознанно ответить
 в) Перспектива, которую следует по возможности избегать
 г) Локальное явление, затрагивающее исключительно развитые страны
47. На сегодняшний момент вещей материального мира подключено к сети:
 а) более 90%
 б) более 50%
 в) менее 10%
 г) менее 1%
48. Укажите все виды взаимодействия в рамках интернета вещей:
 а) машина – человек и машина – машина
 б) человек – человек, машина – человек и машина – машина

					<p>в) человек – человек и машина – машина г) только человек – человек</p> <p>49. Могут ли существовать системы Интернета вещей без контроллеров? а) да б) нет</p> <p>50. Укажите правильный путь, который проходят данные от конечного устройства до человека: а) Контроллер б) Датчики в устройствах в) Центр обработки данных г) Интернет д) Маршрутизатор е) Человек</p> <p>51. Концепция облачных вычислений: а) Возникла в 1990-е годы. б) Возникла в 2000-е годы. в) Возникла в 2010-е годы. г) Уходит корнями в эпоху становления вычислительной техники (1960-е— 1970-е годы).</p> <p>52. Аналогией облачных вычислений из обычной жизни является: а) Система централизованного электро- и водоснабжения. б) Система городского транспорта. в) Система здравоохранения. г) Система образования.</p>
--	--	--	--	--	---

Ключи к заданиям:

Дисциплина	Семестр изучения			Шифр индикатора	Ключи к заданиям
	ОФО	ЗФО	ОЗФО		
Иностранный язык	2-3	2-3		УК-4.1	1. *D 2. *B 3. *D 4. *A 5. *C 6. *A 7. [D] 8. [A] 9. [E] 10. [B] 11. [C] 12. *a 13. *c 14. *a 15. *b
Русский язык и культура речи	1	2		УК-4.2	16. Созданные и заимствованные для обозначения вновь возникающих явлений, предметов, понятий новые слова называются неологизмами 17. Закон тождества гласит, что каждая мысль в пределах одного рассуждения, одного доказательства, одной теории должна оставаться неизменной, сохранять одно и то же содержание. 18. Если нарушается закона тождества, то это приводит к такой логической ошибке, как подмена тезиса

				<p>19.Такая логическая ошибка, как двусмысленность, может возникнуть при неправильном употреблении в речи омонимов и многозначных слов</p> <p>20. В стилях официально-деловом и научном точность обычно понимается как адекватность выражаемой мысли ее содержанию и достигается в результате верного словоупотребления, использования терминов и терминологических сочетаний</p> <p>21.Такой стиль как официально-деловой является основным источником речевых штампов и канцеляризмов</p> <p>22.Постановление, решение, приказ, указание относятся к распорядительным документам.</p> <p>23.Акт, справка, служебная записка, заявление относятся к информационно-справочным документам:</p> <p>24.Краткое письменное изложение биографических данных, характеризующих образовательную подготовку, профессиональную деятельность и личные качества человека, претендующего на должность, – это резюме.</p> <p>25.Официальный документ, удостоверяющий получение чего-либо (денег, документов, ценных вещей и т.п.), заверенный подписью получателя, – это расписка</p> <p>26.Официальный документ, содержащий просьбу или предложение лица (лиц), адресованный должностному лицу или организации – заявление.</p> <p>27.Задавая публично вопросы, мы приобретаем опыт публичных выступлений.</p> <p>89.Краткое подготовленное или неподготовленное выступление – это сообщение</p> <p>29.Беседа эффективна в небольшой аудитории.</p> <p>30.Официальная речь с оценкой заслуг юбиляра – это протольно-этикетное выступление</p>
Информатика	2	2	УК-4.3	<p>31. гиперссылка</p> <p>32. архитектура сети</p> <p>33. браузер</p> <p>34. веб-страница</p> <p>35. веб-узел (сайт)</p> <p>36. в</p> <p>37. а</p> <p>38.б</p> <p>39. а</p> <p>40. в</p>
Цифровая экономика	4	4	УК-4.4	<p>41. обрабатывающей</p> <p>42. Клаус Шваб</p> <p>43. Киберфизическая</p> <p>44. Цифровой блок</p> <p>45. слияние</p> <p>46. б</p> <p>47. г</p> <p>48. б</p> <p>49. б</p> <p>50. б, а, д, г, в, е</p> <p>51. г</p> <p>52. а</p>

Шифр компетенции	УК-5
Название компетенции	Способен воспринимать межкультурное разнообразие общества в социально-историческом, этическом и философском контекстах

Индикаторы достижения компетенции:

Шифр индикатора	УК-5.1
Наименование индикатора	Оценивает значение исторических событий и лиц в развитии общества и формировании культурных традиций в контексте отечественной и мировой истории
Шифр индикатора	УК-5.2
Наименование индикатора	Определяет преимущества и потенциальные проблемы межкультурного взаимодействия, обусловленные различием этических, религиозных и ценностных систем
Шифр индикатора	УК-5.3
Наименование индикатора	Реализует принципы недискриминационного взаимодействия, основанного на толерантном восприятии культурных особенностей представителей различных этносов и конфессий
Шифр индикатора	УК-5.4
Наименование индикатора	Осуществляет конструктивное взаимодействие с людьми с учетом их социокультурных особенностей в целях успешного выполнения профессиональных задач и усиления социальной интеграции.
Шифр индикатора	УК-5.5
Наименование индикатора	Умеет прогнозировать социальные явления и предлагает меры по управлению ими на основе закономерностей социальных действий и массового поведения людей

Формирование компетенции:

Дисциплина	Семестр изучения			Шифр индикатора	Задания (тесты, вопросы, задачи, расчетные и ситуационные задачи, кейсы и т.д.)**
	ОФО	ЗФО	ОЗФО		
История России	2	2		УК-5.1	<p>1. Присоединение России к программе «Партнерство во имя мира» связано с установлением сотрудничества с</p> <ol style="list-style-type: none"> 1. НАТО 2. Странами Юго-Восточной Азии 3. Китаем 4. Государствами Латинской Америки <p>2. К последствиям проведения рыночных реформ в России 1992-1993 гг. относится</p> <ol style="list-style-type: none"> 1. Насыщение потребительского рынка продовольственными и промышленными товарами 2. Макроэкономическая стабилизация 3. Развитие военно-промышленного комплекса 4. Увеличение реальных доходов большинства населения <p>3. Итогами деятельности В.В.Путина на посту Президента РФ в 2000 – 2008 гг. является</p> <ol style="list-style-type: none"> 1. Увеличение численности населения, живущего ниже уровня бедности 2. Сокращение иностранных инвестиций в Россию 3. Рост ВВП, промышленного и сельскохозяйственного производства, строительства, реальных доходов населения 4. Усиление правового нигилизма граждан РФ

				<p>5. Какое событие произошло позднее других</p> <ol style="list-style-type: none"> 1. Присоединение России к программе «Партнерство во имя мира» 2. Учреждение Евразийского экономического сообщества (ЕврАзЭС) 3. Подписание РФ Договора о сокращении стратегических наступательных вооружений <p>6. Что произошло в России 23 октября 2003г.</p> <ol style="list-style-type: none"> 1. Трагедия на празднике в Беслане 2. Захват заложников мюзикла «Норд-Ост» в Театральном центре на Дубровке в Москве 3. Террористический акт в аэропорту Домодедово
Основы российской государственности	1	1	УК-5.1	<ol style="list-style-type: none"> 7. В Российской Федерации гарантируются единство экономического пространства, свободное перемещение... 8. Субъект РФ – это обобщающее наименование относительно обособленных частей, которые в совокупности образуют... 9. Исходя из принципа равноправия субъектов РФ Конституция РФ устанавливает... 10. Федеральное Собрание Российской Федерации – ... 11. Президент РФ в соответствии с Конституцией РФ и федеральными законами определяет... 12. Правительство РФ состоит из...
Философия	2	2	УК-5.2	<ol style="list-style-type: none"> 13. Кто из нижеперечисленных ученых и деятелей искусства представлял так называемое естественно-научное направление в русском космизме? <ol style="list-style-type: none"> а) В. Соловьев; б) А. Чижевский; в) К. Циолковский; г) Б. Одоевский. 14. Один из принципов неопозитивизма, выступающий в качестве признака, отделяющего научные суждения от ненаучных, предполагает в качестве такового опыт или логико-математическое выражение данного суждения. Что это за принцип? <ol style="list-style-type: none"> а) физикализм; б) верификация; в) конвенционализм; г) фальсификация. 15. Философская система К. Маркса основана на принципах... (<i>материализма</i>) 16. В суждении «Разум, логическое мышление – главный источник знаний», выражена точка зрения... <ol style="list-style-type: none"> а) гедонизма; б) эмпиризма; в) рационализма; г) детерминизма) 17. Соотнесите понимание субстанции и философа, реализовавшего его в своей философии: <ol style="list-style-type: none"> а) монизм; - 1. Б. Спиноза; б) дуализм; - 2. Р. Декарт; в) плюрализм. - 3. Г. Лейбниц; 18. Какие из идей составляют основу поисков лингвистических философов? <ol style="list-style-type: none"> а) нахождение законов общества; б) понимание и формирование законов лингвистики; в) поиск законов соответствия структуры языка структуре фактов (реальной жизни); г) устранение двусмысленности языка с помощью придания ему ясности, формализованности

<p>Основы российской государственности</p>	<p>1</p>	<p>1</p>		<p>УК-5.2</p> <p>19. Согласно концепции Арнольда Тойнби, цивилизации, или монады истории, подобно биологическому организму, проходят стадии...</p> <p>20. В первой половине XIX в. проявляется такая черта Российской цивилизации, как... – вера в особую, священную роль русского народа.</p> <p>21. «Более чем тысячелетний опыт самостоятельной государственности, культурное наследие предшествовавшей эпохи, глубокие исторические связи с традиционной европейской культурой и другими культурами Евразии, выработанное за много веков умение обеспечивать на общей территории гармоничное сосуществование различных народов, этнических, религиозных и языковых групп определяют особое положение России как самобытного ... , обширной евразийской и евро-тихоокеанской державы, сплотившей русский народ и другие народы, составляющие культурно-цивилизационную общность Русского мира» (Указ об утверждении Концепции внешней политики Российской Федерации от 31 марта 2023 года № 229).</p> <p>22. Одним из первых, кто заявил о возникновении и особом формировании русской цивилизации, был...</p> <p>23. Триада «самодержавие, православие, народность» как соответствующая традициям и особенностям политической системы Российской империи была предложена ...</p> <p>24. Какова площадь России?</p> <p>а) 32 275 800 кв.км; б) 17 098 246 кв. км; в) 10 693 902 кв. км; г) 15 890 242 кв. км.</p> <p>25. С какими из перечисленных государств не граничит Россия?</p> <p>а) Финляндия; б) Норвегия; в) Таджикистан; г) Беларусь.</p>
<p>Философия</p>	<p>2</p>	<p>2</p>		<p>УК-5.3</p> <p>26. Сфера взаимодействия природы и общества, в пределах которой разумная человеческая деятельность становится главным определяющим фактором развития –</p> <p>а) биосфера; б) атмосфера; в) ноосфера г) стратосфера</p> <p>27. Основная философская идея русского космизма состоит в ...</p> <p>а) достижение всеединства; б) тесной связи человека и космоса; в) непротивлении злу силою.</p> <p>28. Каковы основные темы философских исследований постпозитивизма?</p> <p>а) анализ языка науки; б) поиск движущих сил развития науки; в) поиск ответа на вопрос, как возникают теории и как они развиваются.</p> <p>29. Кого принято считать «отцом евразийства», автором книги «Европа и человечество»?</p> <p>а) Н. Трубецкого; б) В. Франка; в) Л. Толстого; г) Н. Рериха.</p>

				30. Широкий спектр взглядов, признающих личность, человеческую или божественную, в качестве творческого первоначала и высшей ценности это: а) гуманизм; б) антропоцентризм; в) персонализм.
Основы российской государственности	1	1	УК-5.3	31. Российская Федерация: а) форма правления – диктатура; б) форма правления – монархия; в) форма правления – республиканская. 32. Какие черты не свойственны России: а) одна национальность всей страны; б) разделение на области. 33. Под охраной законов в России не находятся: а) собственность; б) здоровье человека; в) предметы роскоши. 34. Какие органы не входят в государственное устройство России: а) Федеральное собрание; б) Президент РФ; в) Партийные руководители. 35. По признаку территориально-государственного устройства Россия является: а) унитарным государством; б) федеративным государством; в) правовым государством; г) республиканским государством. 36. Российская Федерация – Россия есть...
Социология	8	8	УК-5.4	37. Предписанный социальный статус – это статус: 1) который человек получает при рождении (пол, возраст, национальная принадлежность); 2) которого достигает человек в течение своей жизни; 3) который человек получает в социальной группе, которой он принадлежит; 4) который человек себе сам приписывает 38. Синонимом понятия «социальный статус» не является: 1) социальный ранг; 2) социальное положение; 3) социальная позиция; 4) социальная роль 39. Статусный набор – это: 1) совокупность всех статусов одного индивида; 2) совокупность всех статусов в обществе; 3) совокупность всех ролей, выполняемых в пределах одного статуса. 40. Основное противоречие капиталистического общества по К. Марксу - это противоречие между: 1) производительными силами и производственными отношениями; 2) различными социально-политическими движениями; 3) центром и регионами; 4) государством и церковью. 41. Понятие «латентная функция» обозначает: 1) явные последствия социального явления или поступка; 2) скрытые последствия социального явления или поступка; 3) дисфункциональное социальное явление или действие; 4) функция социального контроля 42. Согласно теории структурно-функционального анализа экономическая структура выполняет функцию: 1) воспроизводства; 2) интеграции; 3) адаптации; 4) стабилизации
Основы российской государственности	1	1	УК-5.4	43. Что может привести к обострению существующих и возникновению новых региональных и межгосударственных конфликтов? 1.Расширение сферы влияния Северо-Атлантического военно-политического блока.

2.Рост активность кибертерроризма.

3.Увеличение мощностей добычи энергоресурсов на Ближнем Востоке и России.

4.Критическое состояние физической сохранности опасных материалов и объектов, особенно в странах с нестабильной внутривластной ситуацией.

44. Что является негативным воздействием на международную обстановку в среднесрочной перспективе?

1.Ситуация в Ираке и Афганистане, конфликты на Ближнем и Среднем Востоке, в ряде стран Южной Азии и Африки, на Корейском полуострове;

2.Ситуация в Украине и Белоруссии, конфликты на Тайване и Африке, в ряде стран Южной Америки и Европы, на Индийском полуострове;

3.Ситуация в Турции и Сирии, конфликты в Арктике, в ряде стран Юго-Восточной Азии и Африки, на Крымском полуострове;

4.Ситуация в Камбодже и Ливии, конфликты на Дальнем Востоке, в ряде стран Южной Европы и Австралии, на Камчатском полуострове.

45. Под национальной безопасностью понимается:

1.основной закон государства, особый нормативный правовой акт, имеющий высшую юридическую силу.

2.состояние защищенности личности, общества и государства от внутренних и внешних угроз, которое позволяет обеспечить конституционные права и свободы граждан, суверенитет, территориальную целостность РФ;

3.обстановка на определённой территории, сложившаяся в результате аварии, опасного природного явления, катастрофы, распространения заболевания, стихийного или иного бедствия;

4.совокупность сбалансированных ориентиров и стимулов личности, фундаментальных потребностей, ценностей и устремлений общества и государства, служащих их благу и безопасности.

46. Нарастание группировок войск, ведущих к нарушению сложившегося баланса сил вблизи границ РФ относят к:

1.угрозам религиозного терроризма.

2.трансграничным угрозам;

3.внутренним угрозам;

4.внешним угрозам.

47. На решение каких задач направлена реализуемая в Российской Федерации государственная социально-экономическая политика?

1.повышение доверия граждан к правоохранительной и судебной системам Российской Федерации, совершенствование системы общественного контроля, механизмов участия граждан и организаций в обеспечении государственной и общественной безопасности;

2.планирование и проведение мероприятий по подготовке к защите и по защите населения, материальных и культурных ценностей на территории Российской Федерации от опасностей, возникающих при военных конфликтах или вследствие этих конфликтов;

3.обеспечение достойной жизни и свободного развития человека, создание условий для укрепления здоровья граждан, увеличение продолжительности жизни, снижение смертности, улучшение жилищных условий и расширение возможностей для получения качественного образования.

4.снижение до минимально возможного уровня количества утечек информации ограниченного доступа и персональных данных, а также уменьшение количества нарушений установленных российским законодательством требований по защите такой информации и персональных данных.

48. Что такое национальные интересы РФ?

1.Совокупность внутренних и внешних потребностей государства в обеспечении защищенности и устойчивого развития личности, общества и государства.

2.Силы и средства обеспечения национальной безопасности.

3.Объективные потребности в некоем благе, возникающие у различных классов, социальных слоев, групп либо коллективов.

				<p>4. Осознанные потребности в материальных и нематериальных благах, а также в обеспечении гарантий сохранения и воспроизведения доступа к ним.</p> <p>49. На чем сосредоточено внимание международной политики РФ на долгосрочную перспективу?</p> <p>1. Качественное изменение характера российского присутствия в ключевых регионах мира, реформирование их глобальной системы союзов и партнёрств.</p> <p>2. Развитие международных отношений на принципах международного права, обеспечения надежной и равной безопасности государств.</p> <p>3. Отказ от утверждения России в качестве военной силы.</p> <p>4. Реализация в международной политике трех неядерных принципов (непроизводство, отсутствие и размещение атомного оружия на национальной территории).</p> <p>50. Какой нормативно-правовой акт РФ является базовым документом стратегического планирования, определяющим национальные интересы и стратегические национальные приоритеты Российской Федерации, цели и задачи государственной политики в области обеспечения национальной безопасности и устойчивого развития Российской Федерации на долгосрочную перспективу.</p> <p>1. Конституция Российской Федерации.</p> <p>2. Стратегия национальной безопасности Российской Федерации.</p> <p>3. Закон РФ "Об обороне".</p> <p>4. Военная доктрина Российской Федерации.</p>
Социология	8	8	УК-5.5	<p>51. Производительные силы и производственные отношения в совокупности образуют: 1) способ производства;</p> <p>2) средства производства; 3) орудия труда; 4) общественно-экономическую формацию.</p> <p>52. Перечислите специализированные методики в социологических исследованиях: 1) - контент-анализ;</p> <p>2) интервью; 3) эксперимент; 4) методика фокус-групп</p> <p>53. К признаку простого общества относится:</p> <p>1) наличие нескольких социальных слоев населения;</p> <p>2) зарождение социального института – государство;</p> <p>3) отсутствие социального неравенства;</p> <p>4) деление на классы или страты</p> <p>54. Социализация является процессом:</p> <p>1) дискретным, прерывающимся;</p> <p>2) охватывающем всех в детском и подростковом возрасте;</p> <p>3) охватывающем всех индивидов на протяжении всей жизни; 4) охватывающем только личностей, получивших образование.</p> <p>55. Процесс ограничения или лишения прав определенных категорий населения по каким-либо признакам называется: 1) геноцид; 2) эксплуатация; 3) дискриминация; 4) апартеид.</p> <p>56. К девиантному поведению не относится _____ поведение: 1) преступное; 2) зависимое; 3) гениальное; 4) нормальное</p>
Основы российской государственности	1	1	УК-5.5	<p>57.носителем суверенитета и единственным источником власти в Российской Федерации является...</p> <p>58. Федеративное устройство Российской Федерации основано на ее государственной целостности, единстве системы государственной власти, разграничении...</p> <p>59. Российская Федерация:</p> <p>а) демократическое государство;</p> <p>б) капиталистическое государство;</p> <p>в) социалистическое государство.</p> <p>60. Форма государственного устройства России:</p> <p>а) геометрическая федерация;</p> <p>б) асимметричная федерация;</p> <p>в) симметричная федерация</p>

Ключи к заданиям:

Дисциплина	Семестр изучения			Шифр индикатора	Ключи к заданиям
	ОФО	ЗФО	ОЗФО		
История России	2	2		УК-5.1	1 - 1 2 - 1 3 - 3 4 - 2 5 - 2 6 - 2
Основы российской государственности	1	1		УК-5.1	7. товаров, услуг и финансовых средств, поддержка конкуренции, свобода экономической деятельности 8. политико-территориальную структуру Российской Федерации 9. одинаковые права для субъектов Федерации, это выражается, прежде всего, в установлении предметов ведения 10. парламент Российской Федерации – является представительным и законодательным органом Российской Федерации 11. основные направления внутренней и внешней политики государства, представляет Российскую Федерацию внутри страны и в международных отношениях 12. Председателя Правительства РФ, заместителей Председателя Правительства РФ и федеральных министров
Философия	2	2		УК-5.2	13. б 14. б 15. материализма 16. в 17. а – 1, б – 3, в – 2 18. б, в
Основы российской государственности	1	1		УК-5.2	19. Возникновение, рост, надлом и разложение 20. мессианство 21. государство-цивилизация 22. Менделеев Дмитрий Иванович 23. Уваров Сергей Сергеевич 24. б 25. в
Философия	2	2		УК-5.3	26. в 27. б 28. б, в 29. а 30. а
Основы российской государственности	1	1		УК-5.3	31. в 32. а 33. в 34. в 35. б 36. демократическое федеративное правовое государство с республиканской формой правления
Социология	8	8		УК-5.4	37. - 1 38. - 4

					39 - 1 40 - 1 41. - 2 42 – 2, 3
Основы российской государственности	1	1		УК-5.4	43. 4 44. 1 45. 2 46. 4 47. 3 48. 1 49. 2 50. 2
Социология	8	8		УК-5.5	51. - 1 52. - 4 53. - 3 54. - 3 55. - 3 56. - 4
Основы российской государственности	1	1		УК-5.5	57. ее многонациональный народ 58. предметов ведения и полномочий между органами государственной власти Российской Федерации и органами государственной власти субъектов РФ, равноправии и самоопределении народов в Российской Федерации 59. а 60. б

Шифр компетенции	УК-6
Название компетенции	Способен управлять своим временем, выстраивать и реализовывать траекторию саморазвития на основе принципов образования в течение всей жизни

Индикаторы достижения компетенции:

Шифр индикатора	УК-6.1
Наименование индикатора	Знает технологии самоорганизации во времени и способен их применять в жизнедеятельности

Шифр индикатора	УК-6.2
Наименование индикатора	Контролирует количество времени, потраченного на конкретные виды деятельности; вырабатывает инструменты и методы управления временем при выполнении конкретных задач, проектов, целей.

Шифр индикатора	УК-6.3
Наименование индикатора	

Формирование компетенции:

Дисциплина	Семестр изучения			Шифр индикатора	Задания (тесты, вопросы, задачи, расчетные и ситуационные задачи, кейсы и т.д.)**
	ОФО	ЗФО	ОЗФО		
Тайм-менеджмент	5	8		УК-6.1	<ol style="list-style-type: none"> 1. Понятие, цели и задачи тайм-менеджмента 2. Роль тайм-менеджмента в жизнедеятельности общества. 3. Сущность и принципы тайм-менеджмента. 4. Причины использования тайм-менеджмента. 5. Современные приёмы тайм-менеджмента. 6. Отечественный и зарубежный подходы в системе тайм-менеджмента. 7. Тайм-менеджмент зарубежом. 8. Тайм-менеджмент как система управления временем. 9. Элементы тайм-менеджмента. 10. Особенности тайм-менеджмента в России. 11. Ресурсно-календарное планирование. 12. Персональный информационный менеджер. 13. Отечественная и западная школы организации времени. 14. Неоднородность времени. 15. Кастомизация методов управления. 16. Командный тайм-менеджмент. 17. Классический и постклассический тайм-менеджмент. 18. Восприятие времени. 19. Гармонизация деятельности в коллективе. 20. Абсолютные и относительные показатели в анализе расходов времени. 21. Управление вниманием, структурирование внимания. 22. Стратегическое самоопределение, стратегическое позиционирование. 23. Персональный реинжиниринг. 24. Персональное «тотальное управление качеством». 25. Моделирование предельных ситуаций 26. Лестница тайм-менеджмента. 27. Корпоративный стандарт организации времени персонала.

				<p>28. Корпоративный тайм-менеджмент.</p> <p>29. Полезность хаоса и порядка</p> <p>30. Проектная и функциональная система целей</p>
Транспортная инфраструктура	3	6	УК-6.1	<p>31. Какой характер имеет транспортная продукция:</p> <p>а) нематериальный;</p> <p>б) материальный;</p> <p>в) социальный;</p> <p>г) экономический.</p> <p>32. Предметами труда на транспорте являются:</p> <p>а) пути сообщения;</p> <p>б) погрузочно-разгрузочные работы;</p> <p>в) средства сообщения;</p> <p>г) перевозимые грузы.</p> <p>33. Дайте определение понятия «взаимодействие» на транспорте:</p> <p>а) координация работы различных видов транспорта со стороны государства;</p> <p>б) быстрая реакция участников перевозочного процесса на возникающие изменения;</p> <p>в) слаженность и согласованность операций (технологий) при их участии в общем перевозочном процессе;</p> <p>г) соперничество транспортных организаций с целью получения прибыли.</p> <p>34. В экономии времени, облегчении труда и повышении его производительности состоит:</p> <p>а) экономическое значение транспорта;</p> <p>б) культурное значение транспорта;</p> <p>в) научное значение транспорта;</p> <p>г) социологическое значение транспорта.</p> <p>35. Согласование объемов перевозки, технологий, расписаний движения разных видов транспорта при их взаимодействии это:</p> <p>а) планирование;</p> <p>б) конкуренция;</p> <p>в) управление;</p> <p>г) координация.</p>
Тайм-менеджмент	5	8	УК-6.2	<p>36. Показателем для хронометража может быть:</p> <p>а) только одна цель стратегического уровня</p> <p>б) главная цель жизни</p> <p>в) любая цель</p> <p>37. По матрице Эйзенхауэра важные, но несрочные задачи относятся к категории:</p> <p>а) D</p> <p>б) B</p> <p>в) A</p> <p>38. По матрице Эйзенхауэра неважные и несрочные задачи относятся к категории:</p> <p>а) D</p> <p>б) B</p> <p>в) A</p> <p>39. Правильно сформулированная цель должна соответствовать SMART-критериям, одним из которых является:</p> <p>а) реактивность</p> <p>б) достижимость</p> <p>в) амбициозность</p> <p>40. Правильно сформулированная цель должна соответствовать SMART-критериям, одним из которых является привязка:</p> <p>а) к действию</p>

- б) ко времени
- в) к пространству
- 41. Техника хронометража помогает:
 - а) выявить свои типовые стратегические цели
 - б) выявить свои типовые поглотители времени
 - в) определить критерии для формулирования цели
- 42. Неверно, что ... является правилом организации эффективного отдыха:
 - а) ритмичность
 - б) концентрация
 - в) смена контекста
- 43. Золотое правило тайм-менеджмента — это...
 - а) Соблюдение правил выполнения задач
 - б) Выполнение задач в условиях ограничений
 - в) Соблюдение сроков выполнения задач
- 44. Принцип, согласно которому соотношение работы и отдыха должно строиться так, чтобы к концу естественного периода (день, неделя, год) достигался нормальный уровень работоспособности:
 - а) бездефектность работ;
 - б) бездефицитность сил
 - в) безраздельность условий.
- 45. Этот метод применяется для планирования в личной работе, отличается от обычного нечеткой привязкой задач к времени:
 - а) график Гантта
 - б) пирамида А.Маслоу;
 - в) тест Г. Мюнстерберга.
- 46. Метод привязки задач к времени, заключающийся в создании системы структурирования внимания, обеспечивающей появление указателей на задачи «в поле зрения» по мере приближения оптимального времени для их выполнения:
 - а) метод швейцарского сыра
 - б) слоновая техника
 - в) метод структурирования внимания
- 47. Листок для учета затрат времени:
 - а) тайм-шит
 - б) тайм-бит;
 - в) тайм-аут.
- 48. Одна из наиболее характерных причин дефицита времени:
 - а) несоответствие работника и занимаемой им должности +
 - б) соответствие работника и занимаемой им должности
 - в) умение контролировать свои потребности.
- 49. Одна из наиболее характерных причин дефицита времени: УК 6
 - а) адекватная оценка своих способностей, скорости работы, результативности
 - б) неадекватная оценка своих способностей, скорости работы, результативности
 - в) соответствие работника и занимаемой им должности
- 50. Одна из наиболее характерных причин дефицита времени:
 - а) неумение контролировать свои потребности
 - б) умение контролировать свои потребности
 - в) плановость работы.
- 51. Беспокойство менеджера из-за недостатка времени можно определить по следующему признаку:
 - а) сосредоточение на работе

- б) частые телефонные звонки и визиты посетителей не дают сосредоточиться на основной работе
в) своевременные ответы на письма.
52. Технология, позволяющая использовать невосполнимое время жизни в соответствии со своими личными и бизнес-целями и ценностями:
- а) Тайм-менеджмент
б) Смарт-менеджмент
в) Лайм-менеджмент.
53. Беспокойство менеджера из-за недостатка времени можно определить по следующему признаку:
- а) своевременное завершение работы
б) сосредоточение на работе
в) из-за нехватки времени в течение рабочего дня менеджер вынужден завершать работу дома
54. Эффективный инструмент для планирования и контроля сложно структурированных задач с конкретными сроками:
- а) одномерный график
б) трехмерный график
в) двухмерный график
55. Учет расходов личного времени путем простой письменной фиксации:
- а) выписка
б) заметка
в) хронометраж
56. Удачный момент для решения задачи, удачный шанс, нелинейное время:
- а) кайрос
б) майрос
в) сайрос
57. Какие два понятия позволяют определить проактивность произвольного взятого человека?
- а) круг влияния и круг забот
б) круг потребностей и круг обязанностей
в) круг ценностей и круг целей.
58. В современных компаниях основным средством корпоративной коммуникации является
- а) телефонные переговоры
б) электронная почта
в) «сарафанное радио» совещания
59. Делегирование задач – это:
- а) постановка задач подчиненным с определением необходимых полномочий и ресурсов, ответственности за неисполнение+
б) управление человеком собственной деятельностью, организация выполнения задач и распределения ресурсов
в) планирование, учитывающее не только временные рамки, но и определенные условия и обстоятельства, благоприятные для решения конкретной задачи.
60. Как утверждается ТМ – стандарт?
- а) приказом первого лица компании+
б) отделом менеджмента качества
в) отделом стандартизации IT-подразделением.

Ключи к заданиям:

Дисциплина	Семестр изучения			Шифр индикатора	Ключи к заданиям
	ОФО	ЗФО	ОЗФО		
Тайм-менеджмент	5	8		УК-6.1	<p>1. Речь идет о совокупности методов, которые помогают людям наиболее эффективно распоряжаться временем так, чтобы добиваться максимально высоких результатов в любых начинаниях. Основная задача тайм-менеджмента состоит в том, чтобы помогать людям добиваться поставленных целей, грамотно управляя собственной жизнью.</p> <p>2. Тайм-менеджмент помогает понять, сколько времени необходимо уделять и тратить на конкретный вид деятельности, каким образом происходит планирование и организация распределения времени, которое необходимо потратить на конкретную задачу, чтобы выбрать правильные методы и достичь поставленных целей.</p> <p>3. Основные принципы тайм-менеджмента формируются на основе четырех составляющих: хронометраж и контроль времени, оптимизация временных затрат, планирование дня/недели/месяца, создание мотивации.</p> <p>4. Главная цель тайм-менеджмента — делать как можно больше, снизив временные затраты и понизив уровень стресса человека. То есть, тайм-менеджмент — это не только модное слово из круга управленцев, которым они описывают условия достижения своего успеха.</p> <p>5. Прием первый: планирование - один из важнейших элементов управления временем. Суть состоит в том, что время, потраченное на планирование, сокращает время, необходимое на работу в целом. В процессе планирования принимаются решения о том, что, когда и как следует вам сделать. Любое планирование современные специалисты рекомендуют проводить в два этапа: составить список и определить приоритеты. Прием второй заключается в эффективной работе с информацией. Здесь самое важное не впадать в крайность и впитывать, как губка, всю входящую информацию. Понятно, что чем больше информации собрано для анализа руководителем, тем меньше вероятность пойти по неверному или нерациональному пути. Прием третий: готовность выполнять неприятные дела. Каждому из нас время от времени приходится сталкиваться с вопросами, которые нам неинтересны или же вовсе противны. Многие стараются дела эти отодвинуть как можно дальше, отложить в дальний ящик и всячески отлынивают, что еще больше увеличивает затраты времени на их исполнение.</p> <p>6. Тайм-менеджмент - весьма универсальный навык, не имеющий, по большому счету, культурных границ. И в западных, и в российских тренинговых программах сейчас в основном используются исконно западные технологии: постановка целей по SMART, расстановка приоритетов по методу Эйзенхауэра, принцип Паретто и др. (хотя и российские исследователи успели внести в теорию ТМ свой посильный вклад. Тайм-менеджмент Российской Федерации пока далек от заданных глобализацией параметров на всех уровнях: от отдельной фирмы до общества в целом. Сейчас ведущими менеджерами активно дискутируются возможности развития тайм-менеджмента в России по принципу одной из западных «моделей». Однако без учета нашего национального менталитета, исторически сложившихся отличий в теории и практике управления, ни один метод использования времени рационально нельзя приложить к российским условиям.</p> <p>7. Определите, когда у вас ключевые даты по каждому предмету, сколько материала надо освоить и пытайтесь заниматься по 20-40 минут каждый день. Информация будет усваиваться более эффективно и накапливаться в долгой памяти. Так вы поймете больше материала и перед экзаменом вам останется только все повторить.</p> <p>8. Тайм-менеджмент — это совокупность техник, которые помогают правильно распределять силы и время для большей эффективности в работе. Термин дословно переводится как «управление временем». Речь идет о времени как о ресурсе.</p>

				<p>Ограниченное количество секунд жизни каждый человек вправе использовать на свое усмотрение. Кто-то тратит их на развлечения или лежание на диване, а кто-то «оплачивает» учёбу, карьерный рост или путешествия.</p> <p>9. В большинстве случаев процесс тайм-менеджмента включает в себя следующие составные элементы: управление эмоциями и работоспособностью, расстановка приоритетов, фиксирование и постановка задач, достижение поставленных целей, подведение итогов. Умение управлять своими эмоциями и работоспособностью — это необходимое условие успешной реализации тайм-менеджмента.</p> <p>10. В нашей стране велик удельный вес затрат времени на выполнение рутинной работы в бюджете времени руководителей. Это говорит о проблемах с делегированием у российских менеджеров. Многие из них не делегируют рутинную работу либо из-за того, что подчиненные и так загружены работой, либо из-за того, что считают, что сами выполнят эту работу лучше. В результате менеджеру не хватает времени на действительно важные, перспективные задачи. Еще одна особенность в использовании рабочего времени заключается в том, что в российских компаниях более распространены дружеские отношения между коллегами. Многие предпочитают начинать рабочий день с неформального общения с коллегами, а не с важнейших дел; обсуждение условий контракта может плавно перейти в дружескую беседу.</p> <p>11. Ресурсно-календарное планирование – это процесс наложения ресурсного плана на расписание проекта. Ресурсное планирование заключается в поиске некоего баланса между временем, которое необходимо затратить на выполнении той или иной работы, и ресурсами, которые требуются для данной работы.</p> <p>12. Персональный информационный менеджер, ПИМ - компьютерная программа, служащая для облегчения работы с разного рода личной информацией. В простейшем случае это программа, выполняющая функции персонального организера. Более сложные программы имеют дополнительные функции, позволяющие вести совместное планирование и организовывать совместную работу над проектами.</p> <p>13. К основным отличительным признакам отечественной (в широком смысле «бывшего СССР») школы организации времени можно отнести:</p> <ol style="list-style-type: none">1. Большой акцент на хронометраж времени по сравнению с планированием, в частности такое “know-how” как выработка «эффективного мышления» с помощью хронометража;2. Широчайшее применение к задачам личного тайм-менеджмента подходов и методов других дисциплин, не свойственное западным специалистам по тайм-менеджменту, как правило чрезвычайно узко специализирующимся на этой тематике и не способным привлекать к ее развитию другие дисциплины;3. Взгляд на управление личным временем в широком общественном и государственном контексте, как на инструмент преобразования людей, бизнеса и общества, а не просто технику управления задачами.4. Неоднородность времени - это совокупность следующих признаков: сложность, многогранность, многослойность, изменчивость, раздробленность, изменяемость. В результате рассмотрения пространства и времени под таким углом зрения яснее выделяется структура изучаемых категорий, показывающая сущность соответствующих понятий.5. Кастомизация методов управления – дифференциация методов управления людьми в зависимости от их склонностей и предпочтений, поиск «индивидуального подхода» к каждому сотруднику. Термин введен нами по аналогии с кастомизацией товаров и услуг, приходящей на смену господствовавшей в XX веке стандартизации.
--	--	--	--	---

				<p>16. Этот раздел стандарта содержит правила «тайм-менеджерского» взаимодействия «по горизонтали», между не подчиненными друг другу сотрудниками. Это наиболее значимая область для корпоративного стандарта, поскольку именно вопросы взаимоотношения сотрудников, согласования индивидуальных целей, планов и приоритетов, в условиях неизбежных функциональных и личностных конфликтов, требуют корпоративного централизованного регулирования.</p> <p>17. Классический ТМ, сложившийся в 70-е г.г. XX в., можно охарактеризовать жесткостью (негибкостью) предлагаемых систем, акцентом внимания на планирование и структурирование деятельности. В конце XX в. этот подход был подвергнут активной критике как в отечественных, так и в западных работах. Суть критики сводится к неадекватности классических подходов 1. непредсказуемости среды, 2. психологии людей, спонтанных и эмоциональных по типу личности. Основным своим вкладом в постклассический тайм-менеджмент считается системный подход к созданию технологий работы с хаосом и неопределенностью (как внутренними, так и внешними), являющийся логическим следующим шагом после эмоциональной критики классического тайм-менеджмента, характерной для современных некомпьютерных западных работ в этой области.</p> <p>18. Восприятие времени - образное отражение таких характеристик явлений окружающей действительности, как длительность, скорость протекания и последовательность. Эффективность конкретных техник тайм-менеджмента зависит от того, к какому типу восприятия времени вы относитесь. Ричард Льюис и Эдвард Холл выделили четыре основных типа восприятия времени: линейный, параллельный, циклический и социальный. Гармонизация - это процесс оптимального взаимодействия различных структур в составе целого. Предметом коррекции межличностных взаимодействий в коллективе являются феномены межличностного взаимодействия.</p> <p>19. Гармонизируемый процесс взаимодействия коллектива - социально обусловленная и нравственно одухотворенная целостность взаимодействующих на основе (сотрудничества между собой, окружающей средой, духовными и материальными ценностями её субъектов.) Взаимодействие представляет собой способ организации совместной деятельности, которая осуществляется на основании социальной перцепции и с помощью общения.</p> <p>20. Показатели качества для всех типов классификации формируются одним и тем же способом: суммируются все затраты времени по соответствующей категории (например, все «основные» затраты времени, которые относятся к дипломному проекту), что дает абсолютный показатель. Если эту сумму поделить на время «брутто», получится относительный показатель (например, доля расходов времени на дипломную работу в общей структуре расходов). И те и другие показатели дают максимум информации при отслеживании их в динамике.</p> <p>21. Управление вниманием является неотъемлемой частью успешного планирования и достижения поставленных целей. И одним из главных методов этой системы является структурирование внимания</p> <p>Суть методики заключается в разделении всего фокуса на несколько понятных групп:</p> <ol style="list-style-type: none">1. Фокус внимания. Область, соответствующая вашему текущему сознанию. Лишь одна задача может соответствовать этому уровню.2. Ближайшее внимание. Эта область соответствует так называемому предсознанию. На данной ступени внимания может находиться от 5 до 9 объектов одновременно, или же — небольших задач.
--	--	--	--	---

				<p>3. Область далекого внимания. Эта ступень соответствует подсознанию. Вся информация, что не попала в первые 2 пункта, находится именно здесь.</p> <p>22. Стратегическое самоопределение, стратегическое позиционирование – элемент персонального стратегического планирования, «отвечающий» за определение ключевых аспектов личной стратегии (базовые ценности и приоритеты, личная миссия), на основе которых строится прогнозирование и планирование.</p> <p>23. Персональный реинжиниринг — фундаментальное и полное переосмысление жизненных целей объекта, и последующее перестроение повседневного быта под достижение данных целей. Главным условием успешной реализации персонального реинжиниринга является полная «пропись» новой структуры. Начиная от каких-то повседневных привычек и заканчивая глобальной жизненной целью.</p> <p>24. Тотальное управление качеством (TQM) — это непрерывный процесс обнаружения и уменьшения или устранения ошибок. Он используется для оптимизации управления цепочкой поставок, улучшения обслуживания клиентов и обеспечения обучения сотрудников. Основное внимание уделяется повышению качества продукции организации, включая товары и услуги, путем постоянного улучшения внутренних практик. Общее управление качеством направлено на обеспечение ответственности всех сторон, вовлеченных в производственный процесс, за общее качество конечного продукта или услуги.</p> <p>25. Моделирование предельных ситуаций – метод выявления личных ценностей и приоритетов, заключающийся в моделировании, мысленном проживании ситуаций совершения поступка, жизненно важного выбора между взаимоисключающими возможностями.</p> <p>26. Лестница тайм-менеджмента-модель управления собой, разбивающая личный тайм-менеджмент на три уровня: эффективность (управление сроками, задачами, ресурсами времени, производительностью труда, и т.п.), стратегия (определение личной стратегии и долгосрочных целей), философия (определение личных ценностей). Модель позволяет связать мировоззренческий и оперативный уровни в деятельности и управлении личным временем.</p> <p>27. Сущность любого управления и координации — создание предсказуемости с помощью некоторых норм — правил, стандартов, планов, целей и т. д. Когда мы говорим о "встраивании" тайм-менеджмента в систему управления фирмой, мы неминуемо приходим к теме тех или иных корпоративных стандартов, как бы они ни назывались — правилами, должностными инструкциями, регламентами и т. п. Корпоративный тайм-менеджмент — это инструмент построения всей системы работы компании, позволяющий как можно более эффективно использовать время каждого работника. Сейчас стало нормой то, что топ-менеджеры организаций берут на себя огромный объем работы. Даже обычным сотрудникам передается все больше полномочий. Поэтому изыскание резервов времени становится жизненно необходимой задачей.</p> <p>28. Корпоративный тайм-менеджмент — это инструмент построения всей системы работы компании, позволяющий как можно более эффективно использовать время каждого работника. Сейчас стало нормой то, что топ-менеджеры организаций берут на себя огромный объем работы. Даже обычным сотрудникам передается все больше полномочий. Поэтому изыскание резервов времени становится жизненно необходимой задачей.</p> <p>29. Порядок и хаос имеют свои минусы и плюсы, совокупность которых можно условно назвать <i>полезностью порядка</i> и <i>полезностью хаоса</i>. Из чего могут состоять эти показатели полезности? Приведем несколько примеров.</p>
--	--	--	--	--

					<p>1. Затраты времени на поиск нужного объекта. Обычно выше у хаоса, но если привычный хаос заменяют непривычным порядком, то, скорее, наоборот.</p> <p>2. Повреждение объектов из-за неподходящих условий хранения (скорее выше у хаоса); затраты места на хранение (скорее выше у хаоса); затраты технических средств на хранение (скорее выше у порядка).</p> <p>3. Эстетические параметры (сугубо индивидуальны – кому-то хаос нравится больше).</p> <p>4. Затраты времени и средств на поддержание порядка (у порядка выше). Особенно важны для личной работы такие средства, как память и внимание, необходимые для удержания порядка в голове.</p> <p>30. «Проектная» система целей предполагает разделение модели деятельности на абстрактный (ключевые области, надцели, «дерзкие цели») и конкретный (задачи, проекты) уровни, не находящиеся в жесткой взаимосвязи (проекты вносят вклад в достижение надцелей, движение в задаваемом ими направлении, но не являются элементами декомпозиции надцелей). Функциональная» система целей (по аналогии с функциональной системой управления фирмой)-принятый в классическом тайм-менеджменте способ структурирования деятельности, при котором она разбивается на ключевые области; в них ставятся цели; цели разбиваются на задачи и мероприятия.</p>
Транспортная инфраструктура	3	6		УК-6.1	<p>31.б</p> <p>32.г</p> <p>33.в</p> <p>34.а</p> <p>35.а</p>
Тайм-менеджмент	5	8		УК-6.2	<p>36. в</p> <p>37. б</p> <p>38. а</p> <p>39. б</p> <p>40. б</p> <p>41. б</p> <p>42. б</p> <p>43. в</p> <p>44. б</p> <p>45. а</p> <p>46. в</p> <p>47. а</p> <p>48. а</p> <p>49. б</p> <p>50. а</p> <p>51. б</p> <p>52. а</p> <p>53. в</p> <p>54. в</p> <p>55. в</p> <p>56. а</p> <p>57. а</p> <p>58. б</p> <p>59. а</p> <p>60. а</p>

Шифр компетенции	УК-7
Название компетенции	Способен поддерживать должный уровень физической подготовленности для обеспечения полноценной социальной и профессиональной деятельности

Индикаторы достижения компетенции:

Шифр индикатора	УК-7.1
Наименование индикатора	Знает основные средства и методы физического воспитания

Шифр индикатора	УК-7.2
Наименование индикатора	Умеет подбирать и применять методы и средства физической культуры для совершенствования основных физических качеств

Шифр индикатора	УК-7.3
Наименование индикатора	Владеет методами и средствами физической культуры для обеспечения полноценной социальной и профессиональной деятельности

Формирование компетенции:

Дисциплина	Семестр изучения			Шифр индикатора	Задания (тесты, вопросы, задачи, расчетные и ситуационные задачи, кейсы и т.д.)**
	ОФО	ЗФО	ОЗФО		
Физическая культура и спорт, Физическая культура и спорт (элективные дисциплины)	2,3,4,5,6	1,3,4,5,6		УК-7.1 УК-7.2 УК-7.3	<p>1. Физическая культура представляет собой:</p> <p>а) определенную часть общей культуры человека;</p> <p>б) учебную активность;</p> <p>в) культуру здорового духа и тела.</p> <p>2. Возможности человека, обеспечивающие ему быстрое выполнение двигательных действий, называются:</p> <p>а) скоростная способность;</p> <p>б) двигательный рефлекс;</p> <p>в) физическая возможность.</p> <p>3. Эффект физических упражнений определяется, прежде всего:</p> <p>а) их содержанием;</p> <p>б) их формой;</p> <p>в) скоростью их выполнения.</p> <p>4. Разновидность аэробики, особенностью которой является использование специальной платформы, называется:</p> <p>а) боди-балет;</p> <p>б) степ-аэробика;</p> <p>в) пилатес.</p> <p>5. Основные средства защиты из спортивных и восточных единоборств это:</p> <p>а) пауэрлифтинг;</p> <p>б) бодибилдинг;</p> <p>в) атлетическое единоборство.</p> <p>6. Влияние физических упражнений на организм человека:</p> <p>а) положительное, если эти упражнения выполняются регулярно, в правильном темпе, верной последовательности, а занимающийся не имеет противопоказаний, исключающих данные занятия;</p> <p>б) нейтральное, даже если заниматься усердно;.</p> <p>в) положительное, только в случае, если заниматься ими на пределе своих физических возможностей.</p> <p>7. Главной причиной нарушения осанки является:</p>

а) малая подвижность в течение дня, неправильное поднятие тяжестей, часто принимаемая неправильная поза;

б) сутулость, сгорбленность, “страх” своего роста;

в) слабые мышцы спины.

8. Лучшие условия для развития быстроты реакции создаются во время:

а) спортивных игр с обилием быстрых движений;

б) бега с препятствиями;

в) десятиборья.

9. Ритм, как комплексная характеристика техники физических упражнений, отражает:

а) количество действий в единицу времени;

б) некоторый алгоритм распределения физических усилий, степень и скорость их изменения;

в) скорость выполнения упражнений.

10. Какой предмет используется для занятий “босу”?

а) резиновая лента;

б) целый мяч из резины;

в) половина резинового мяча.

11. Разрешаются ли произвольные метания снарядов?

а) да, разрешаются;

б) нет, не разрешаются;

в) да, но только при отсутствии людей в зоне метания.

12. В практике физического воспитания важно иметь в виду, что специального обучения требуют:

а) перекрестные координации;

б) любые сложные координации;

в) координации, связанные с поднятием тяжестей, метанием, плаванием и др. специальными активностями.

13. В основу физиологической классификации физических упражнений положены:

а) некоторые признаки физиологии, характерные для любой деятельности мышц, входящей в определенную группу;

б) зависимость полученного результата от силы, частоты и алгоритма выполнения упражнений;

в) разделения занимающихся на группы, в зависимости от физиологических кондиций и ограничений.

14. Экскурсией грудной клетки называется:

а) разница размеров окружности грудной клетки между состояниями вдоха и выдоха;

б) средний размер окружности грудной клетки между состояниями вдоха и выдоха;

в) объем вдыхаемого воздуха.

15. Во время занятий все острые выступающие предметы должны быть:

а) удалены из зоны занятий;

б) огорожены или заблокированы от прямого касания;

в) обозначены цветными ярлыками.

16. Дать определение физической культуры.

17. Адаптация это -?

18. Специфическая адаптация это -?

19. Общая адаптация это -?

20. Минутный объем крови в покое?

21. Общая выносливость – это?

22. От чего зависит гибкость?

23. Перечислить принципы физической культуры.

24. Сколько существует зон интенсивности физической нагрузки?

25. Перечислить виды физической культуры.

26. Общая плотность занятия.

27. Моторная плотность занятия.
 28. Основные понятия спортивной тренировки.
 29. Профессионально – прикладная физическая подготовка дать определение.
 30. Профессиональная работоспособность.

Ключи к заданиям:

Дисциплина	Семестр изучения			Шифр индикатора	Ключи к заданиям
	ОФО	ЗФО	ОЗФО		
Физическая культура и спорт, Физическая культура и спорт (элективные дисциплины)	2,3,4,5,6	1,3,4,5,6		УК-7.1 УК-7.2 УК-7.3	<p>1. а) 2. а) 3. а) 4. б) 5. в) 6. а) 7. а) 8. а) 9. б) 10. в) 11. б) 12. а) 13. а) 14. а) 15. б)</p> <p>16. Физическая культура – часть общечеловеческой культуры, направленная на разностороннее укрепление и совершенствование организма человека, и улучшение его жизнедеятельности посредством применения широкого круга средств: гигиенических мероприятий, естественных сил природы, различных систем физических упражнений, спорта.</p> <p>17. Адаптация это – процесс приспособления строения и функций организма к условиям существования.</p> <p>18. Специфическая адаптация это – совокупность изменений в организме, обеспечивающих постоянство его внутренней среды.</p> <p>19. Общая адаптация это – совокупность изменений, приводящих к мобилизации энергетических и пластических (образование белка) ресурсов организма.</p> <p>20. 4-6 литров;</p> <p>21. Общая выносливость – способность выполнять работу с невысокой интенсивностью в течение продолжительного времени за счет аэробных источников энергообеспечения;</p> <p>22. От эластичности мышц.</p> <p>23. Принцип сознательности и активности, наглядности, доступности, систематичности, последовательности, динамичности.</p> <p>24. 4</p> <p>25. Физическое воспитание, физическое развитие, профессионально – прикладная физическая культура.</p> <p>26. Общая плотность - отношение педагогически оправданного времени ко всей продолжительности занятия. Педагогически оправданное время -это время, затраченное на подготовку инвентаря и оборудования, на объяснение и показ упражнений, на выполнение физических упражнений и заданий, на отдых между упражнениями.</p>

					<p>27. Моторная плотность - отношение времени, затраченного непосредственно на выполнение физических упражнений, ко всей продолжительности занятия. Моторная плотность может колебаться от 10-15% до 79-90%. Рациональная моторная плотность и дозирование учебно-тренировочной нагрузки зависят от вида спорта, возраста, пола, общей физической и спортивной подготовленности занимающихся, от условий занятий, от характера конкретных учебных или тренировочных заданий.</p> <p>28. Спортивная тренировка - специализированный процесс физического воспитания, направленный на достижение возможно высокого спортивного результата.</p> <p>Тренированность - биологическая (морфологическая и функциональная) приспособляемость организма человека, происходящая под воздействием тренировочных нагрузок и выражающаяся в увеличении уровня его спортивной подготовки.</p> <p>29. Профессионально-прикладная физическая культура (ППФК) - часть культуры труда и физической культуры в целом, специфика которой заключается в направленности на содействие развитию и оптимизации условий для реализации психофизических качеств и психофизиологических процессов в человеческом организме в профессиональной деятельности</p> <p>30. Способность длительное время и в заданном объеме производить ту или иную работу, определяемая соотношением эффективности труда специалиста и затраченных им усилий.</p>
--	--	--	--	--	---

Шифр компетенции	УК-8
Название компетенции	Способен создавать и поддерживать в повседневной жизни и в профессиональной деятельности безопасные условия жизнедеятельности для сохранения природной среды, обеспечения устойчивого развития общества, в том числе при угрозе и возникновении чрезвычайных ситуаций и военных конфликтов

Индикаторы достижения компетенции:

Шифр индикатора	УК-8.1
Наименование индикатора	Знает опасные и вредные факторы жизнедеятельности, возможные угрозы для человека, общества и природы

Шифр индикатора	УК-8.2
Наименование индикатора	Прогнозирует уровень безопасных условий жизнедеятельности в бытовых и профессиональных условиях для обеспечения устойчивого развития общества, способен участвовать в их создании

Шифр индикатора	УК-8.3
Наименование индикатора	Умеет создавать и сохранять безопасные условия жизнедеятельности, в том числе при угрозе и возникновении чрезвычайных ситуаций и военных конфликтов

Шифр индикатора	УК-8.4
Наименование индикатора	Способен к участию в ликвидации последствий чрезвычайных ситуаций

Шифр индикатора	УК-8.5
Наименование индикатора	Знает и умеет применять приёмы первой помощи

Шифр индикатора	УК-8.6
Наименование индикатора	Знает и умеет применять навыки, необходимые для выполнения воинского долга и обязанности по защите своей Родины при угрозе и возникновении военных конфликтов

Формирование компетенции:

Дисциплина	Семестр изучения			Шифр индикатора	Задания (тесты, вопросы, задачи, расчетные и ситуационные задачи, кейсы и т.д.)**
	ОФО	ЗФО	ОЗФО		
Безопасность жизнедеятельности	6	6		УК-8.1	<p><u>1. Опасный производственный фактор – это фактор, при наличии которого возникает:</u></p> <p>а) плохое самочувствие б) производственная травма в) некомфортное состояние у работника г) профессиональное заболевание</p> <p><u>2. Вредный производственный фактор – это фактор, при наличии которого возникает:</u></p> <p>а) производственная травма б) некомфортное состояние у работника в) профессиональное заболевание г) плохое самочувствие</p> <p><u>3. Негативный производственный фактор, представляющий собой беспорядочное сочетание звуков различной частоты и силы называется...</u></p>

				<p><u>4. Негативный производственный фактор, который появляется при колебаниях отдельных точек или целой механической системы относительно каких-либо первоначальных положений называется.....</u></p> <p><u>5. Центральное понятие науки о безопасности жизнедеятельности:</u></p> <p>а) опасность; б) безопасность; в) антропоцентризм; г) риск;</p> <p><u>6. Опасность-это:</u></p> <p>а) процесс распознавания образа опасности, установления возможных причин, вероятности проявления, величины и последствий опасности; б) заболевание, следствием которого может стать летальный исход, инвалидность; в) совокупность факторов среды обитания, воздействующих на человека; г) явления, процессы, объекты, свойства предметов, способные в определенных условиях причинить ущерб здоровью человека;</p> <p><u>7. Риск – это:</u></p> <p>а) частота реализации опасности; б) опасность потерять здоровье; в) вероятность нанесения вреда здоровью; г) опасность получения травмы;</p> <p><u>8. Что такое «приемлемый риск»?</u></p> <p>а) степень риска, не приводящая к гибели человека; б) минимальная величина риска, которая достижима по техническим, экономическим и технологическим возможностям; в) риск, оцениваемый вероятностью смертельных случаев в единицу времени; г) риск, не представляющий непосредственной угрозы здоровью и жизни человека;</p> <p><u>9. Индивидуальный риск</u></p> <p>а) это опасность для двух человек; б) характеризует реализацию опасности для отдельного работника; в) это травмирование двух или трех человек;</p> <p><u>10. Коллективный риск -</u></p> <p>а) это вероятность проявления опасности того или иного вида группы работников; б) это травмирование или гибель одного человек от воздействия опасных и вредных производственных факторов; в) это травмирование или гибель двух или более человек от воздействия электромагнитных производственных факторов</p> <p><u>11. Количественная характеристика опасности, определяемая частотой реализации опасностей называется.....</u></p> <p><u>12. Состояние деятельности, при которой с определенной вероятностью исключено проявление опасностей, а уровень риска деятельности не превышает приемлемый уровень называется.....</u></p>
Безопасность жизнедеятельности	6	6	УК-8.2	<p><u>13. Наиболее полный и правильный перечень существующих инструктажей по безопасности труда:</u></p> <p>а) вводный, первичный, повторный, внеплановый, целевой б) вводный, повторный, внеплановый, целевой в) первичный на рабочем месте, повторный, внеплановый, целевой</p>

				<p>г) первичный на рабочем месте, целевой, внеплановый</p> <p><u>14. Что НЕ относится к средствам индивидуальной защиты?</u></p> <p>а) одежда специальная защитная б) средства защиты глаз в) средства защиты головы г) вентиляционные системы д) средства дерматологические защитные е) средства защиты органов дыхания</p> <p><u>15. Техническое устройство, предназначенное для предупреждения поражения работника электрическим током называется.....</u></p> <p><u>16. Техническое устройство, предназначенное для замены загрязненного воздуха помещений свежим и чистым воздухом называется...</u></p> <p><u>17. Специалист по охране труда проводит инструктаж по охране труда со всеми вновь поступающими на работу, со студентами, прибывшими на практику, и с командированными работниками. Этот инструктаж называется.....</u></p> <p><u>18. Инструктаж по охране труда, который проводит непосредственный руководитель производственного участка в начале первой рабочей смены называется.....</u></p> <p><u>19. Инструктаж по охране труда, который проводит непосредственный руководитель производственного участка при изменении технологического процесса называется.....</u></p> <p><u>20. Метод анализа производственного травматизма, основанный на обобщении данных, содержащихся в актах расследования несчастных случаев по форме Н-1 называется.....</u></p> <p><u>21 Метод анализа производственного травматизма, который заключается в детальном всестороннем изучении комплекса условий труда на конкретном производственном участке называется.....</u></p> <p><u>22. Метод анализа производственного травматизма, который имеет целью выявить на плане предприятия участки или рабочие места с повышенной травмоопасностью называется.....</u></p> <p><u>23. Инструкции по охране труда для работников разрабатываются и утверждаются сроком:</u></p> <p>а) на 1 год б) на 2 года в) на 3 года г) на 5 лет</p> <p><u>24. Какой вид инструктажа по охране труда не предусмотрен?</u></p> <p>а) вводный инструктаж. б) первичный инструктаж на рабочем месте. в) вторичный инструктаж на рабочем месте. г) повторный инструктаж на рабочем месте. д) внеплановый инструктаж.</p>
Безопасность жизнедеятельности	6	6	УК-8.3	<p><u>25. Система сохранения жизни и здоровья работников в процессе трудовой деятельности называется...</u></p> <p>а) производственной санитарией б) охраной труда в) техникой безопасности г) трудовой дисциплиной</p> <p><u>26. Какого класса в классификации условий труда по степени вредности и (или) опасности не существует?</u></p>

				<p>а) оптимальные условия труда б) допустимые условия труда в) умеренные условия труда г) вредные условия труда д) опасные условия труда</p> <p><u>27. Техническое устройство, предназначенное для предупреждения работников о возникновении внештатной (аварийной) ситуации или нарушениях в работе оборудования называется...</u></p> <p><u>28. Цвет, используемый для обозначения нормальной работы машин и механизмов называется...</u></p> <p><u>29. Цвет, используемый для обозначения очевидной опасности или запрещающий выполнение определенных действий называется...</u></p> <p><u>30. Цвет, используемый для предупреждения о возможной опасности называется...</u></p> <p><u>31. Цвет, используемый для обозначения конкретного указания или общей информации называется...</u></p> <p><u>32. Негативный производственный фактор, который возникает при выполнении операций налива или слива жидкостей, движении по трубам воздуха, работе ременных передач или транспортирующих устройств называется.....</u></p> <p><u>33. Защитное заземление обеспечивает:</u></p> <p>а) защиту человека от поражения электрическим током б) защиту оборудования от короткого замыкания в) защиту помещения от удара молнии г) защиту от коррозии оборудования</p> <p><u>34. Средства защиты от опасных факторов: ограждения, предупредительная сигнализация, блокировочные устройства, защитные экраны, ограничители и предохранители называются:</u></p> <p>а) коллективными б) индивидуальными в) основными г) обязательными</p> <p><u>35. Единая государственная система предупреждения и ликвидации чрезвычайных ситуаций создана с целью защиты:</u></p> <p>а) населения и территории от нападения вероятного противника б) населения и территорий от чрезвычайных ситуаций в) населения и территорий от криминальных ситуаций г) населения от экономической нестабильности</p> <p><u>36. Важнейшей характеристикой аварийно-химически опасных веществ является</u></p>
Безопасность жизнедеятельности	6	6	УК-8.4	<p><u>37. Услышав прерывистые гудки предприятий и завывание сирен необходимо:</u></p> <p>а) укрыться в убежище б) включить радио или телеприемник на местной программе передач и прослушать сообщение органов ГОЧС в) срочно подготовиться к эвакуации</p> <p><u>38. Сирены и прерывистые гудки предприятий и транспортных средств обозначают сигнал оповещения:</u></p> <p>а) «Внимание всем!» б) «Тревога!» в) «Внимание! Опасность!» г) «Воздушная тревога!»</p>

39. Обстановка на определенной территории, сложившаяся в результате аварии, катастрофы, опасного природного явления, ведения боевых действий или террористического акта или вследствие этих действий и актов, или иного бедствия, которая может повлечь или повлекла за собой человеческие жертвы среди населения, ущерб здоровью людей или окружающей среде, значительные материальные потери и нарушение условий жизнедеятельности людей называется.....
40. Временное перемещение населения из опасной зоны ЧС для временного проживания в безопасные районы называется.....
41. Сбор и передача данных о медицинской обстановке в зоне чрезвычайной ситуации называется медицинской....
42. В каком году была создана Российская единая система предупреждения и ликвидации чрезвычайных ситуаций (РСЧС):
- а) 2001
 - б) 1997
 - в) 1992
 - г) 1995
43. Масштаб какой из перечисленных ниже ЧС наибольший:
- а) межрегиональная ЧС
 - б) муниципальная ЧС
 - в) межмуниципальная ЧС
44. К основным мероприятиям инженерной защиты населения от ЧС техногенного характера относятся:
- а) привлечение населения к строительству специальных укрытий
 - б) обеспечение населения средствами индивидуальной защиты
 - в) укрытие людей в защитных сооружениях
45. Укажите опасности природного происхождения:
- а) наводнение
 - б) шум
 - в) взрывоопасные производства
 - г) вибрация
46. Террористические акты относятся к:
- а) чрезвычайным ситуациям социального характера
 - б) политическим требованиям
 - в) военной операции
 - г) социально-экономическим проявлениям
47. В случае угрозы возникновения чрезвычайной ситуации проводится:
- а) упреждающая эвакуация.
 - б) экстренная эвакуация.
 - в) региональная эвакуация.
 - г) местная эвакуация.
48. Чрезвычайные ситуации технического характера по масштабу распространения подразделяются на:
- а) локальные, местные, территориальные, региональные, федеральные, трансграничные.
 - б) лесные, степные, горные, равнинные, речные, морские, ландшафтные.
 - в) муниципальные, городские, районные, областные, всероссийские, всесоюзные.
 - г) городские, деревенские, сельские, поселковые.
 - д) лесные, степные, наземные, воздушные.

Безопасность жизнедеятельности	6	6	УК-8.5	<p><u>49. Какой из перечисленных порядков проведения сердечно-легочной реанимации является верным?</u></p> <p>а) восстановление проходимости верхних дыхательных путей, искусственная вентиляция легких, наружный (непрямой) массаж сердца.</p> <p>б) искусственная вентиляция легких, восстановление проходимости верхних дыхательных путей, наружный (непрямой) массаж сердца.</p> <p>в) наружный (непрямой) массаж сердца, восстановление проходимости верхних дыхательных путей, искусственная вентиляция легких.</p> <p><u>50. Какой из перечисленных способов применяется для временной остановки наружных кровотечений?</u></p> <p>а) прижатие кровотока сосуда.</p> <p>б) наложение давящей повязки или кровоостанавливающего жгута.</p> <p>в) придание поврежденной конечности приподнятого положения.</p> <p>г) все перечисленные способы.</p> <p><u>51. Нарушение анатомической целостности или физиологических функций органов и тканей, возникшие в результате внешнего воздействия называется</u></p> <p><u>52. Выходение крови из поврежденного сосуда называется</u></p> <p><u>53. Полное или частичное нарушение целостности кости при нагрузке, превышающей прочность травмируемого участка скелета называется</u></p> <p><u>54. Стойкое взаимное смещение суставных концов сочленяющихся костей за пределы их физиологической подвижности, сопровождающееся нарушением функций сустава, называется</u></p> <p><u>55. Тяжелая остро развивающаяся общая реакция организма в результате воздействия экстремальных факторов называется.....</u></p> <p><u>56. Повреждение тканей организма, вызванное действием высокой температуры, волновым (в том числе электромагнитным) воздействием, ионизирующим облучением, а также действием некоторых химических веществ называется.....</u></p> <p><u>57. Комплекс мер, направленных на поддержание оборота воздуха через лёгкие у человека (или животного), переставшего дышать называется.....</u></p> <p><u>58. Комплекс мер, направленных на поддержание кровообращения у человека при остановке сердцебиения называется.....</u></p> <p><u>59. Что необходимо сделать в случае отсутствия у пострадавшего сознания и дыхания после воздействия на него электрического тока?</u></p> <p>а) провести сердечно-легочную реанимацию</p> <p>б) приложить холод к голове пострадавшего</p> <p>в) вывести пострадавшего из бессознательного состояния неожиданным для него действием (облить холодной водой, громко крикнуть)</p> <p>г) массирующими движениями размять поврежденные ткани в местах входа, выхода и на пути движения тока</p> <p><u>60. Какое положение следует придать пострадавшему при обмороке?</u></p> <p>а) положение лежа на животе</p> <p>б) положение сидя или полусидя</p> <p>в) положение лежа на спине с приподнятыми и согнутыми в коленях ногами</p> <p>г) боковое положение</p>
Основы военной подготовки	6	6	УК-8.6	<p><u>61. Какое количество уставов содержит сборник "Общевоинские Уставы Вооруженных Сил Российской Федерации"</u></p>

- a) 1
- б) 2
- в) 3
- г) 4

62. Укажите верный перечень уставов входящих уставов в сборник "Общевоинские Уставы Вооруженных Сил Российской Федерации"

- a) устав внутренней службы; дисциплинарный устав, строевой устав
- б) дисциплинарный устав, устав гарнизонной и караульной службы, строевой устав
- в) устав внутренней службы; дисциплинарный устав, устав гарнизонной и караульной службы, строевой устав
- г) устав внутренней службы; дисциплинарный устав, устав гарнизонной и караульной службы

63. Распоряжение командира (начальника), обращенное к подчиненным и требующее обязательного выполнения определенных действий, соблюдения тех или иных правил или устанавливающее какой-нибудь порядок называется...

64. Форма доведения командиром (начальником) задач до подчиненных по частным вопросам называется.....

65. Строгое и точное соблюдение всеми военнослужащими порядка и правил, установленных законами Российской Федерации, общевоинскими уставами Вооруженных Сил Российской Федерации (далее - общевоинские уставы) и приказами командиров (начальников) называется.....

66. Что определяет устав внутренней службы

- a) права и обязанности военнослужащих Вооруженных Сил и взаимоотношения между ними
- б) сущность воинской дисциплины, обязанности военнослужащих по ее соблюдению, виды поощрений и дисциплинарных взысканий
- в) предназначение, порядок организации и несения гарнизонной и караульной служб, права и обязанности должностных лиц гарнизона и военнослужащих, несущих эти службы
- г) строевые приемы и движение без оружия и с оружием; строи подразделений и воинских частей в пешем порядке и на машинах; порядок выполнения воинского приветствия, проведения строевого смотра

67. Что определяет дисциплинарный устав:

- a) права и обязанности военнослужащих Вооруженных Сил и взаимоотношения между ними
- б) сущность воинской дисциплины, обязанности военнослужащих по ее соблюдению, виды поощрений и дисциплинарных взысканий
- в) предназначение, порядок организации и несения гарнизонной и караульной служб, права и обязанности должностных лиц гарнизона и военнослужащих, несущих эти службы
- г) строевые приемы и движение без оружия и с оружием; строи подразделений и воинских частей в пешем порядке и на машинах; порядок выполнения воинского приветствия, проведения строевого смотра

68. Что определяет устав гарнизонной и караульной служб:

- a) права и обязанности военнослужащих Вооруженных Сил и взаимоотношения между ними
- б) сущность воинской дисциплины, обязанности военнослужащих по ее соблюдению, виды поощрений и дисциплинарных взысканий
- в) предназначение, порядок организации и несения гарнизонной и караульной служб, права и обязанности должностных лиц гарнизона и военнослужащих, несущих эти службы

г) строевые приемы и движение без оружия и с оружием; строи подразделений и воинских частей в пешем порядке и на машинах; порядок выполнения воинского приветствия, проведения строевого смотра

69. Что определяет строевой устав:

а) права и обязанности военнослужащих Вооруженных Сил и взаимоотношения между ними

б) сущность воинской дисциплины, обязанности военнослужащих по ее соблюдению, виды поощрений и дисциплинарных взысканий

в) предназначение, порядок организации и несения гарнизонной и караульной служб, права и обязанности должностных лиц гарнизона и военнослужащих, несущих эти службы

г) строевые приемы и движение без оружия и с оружием; строи подразделений и воинских частей в пешем порядке и на машинах; порядок выполнения воинского приветствия, проведения строевого смотра

70. Военнослужащий РФ обязан:

а) быть верным Военной присяге, беззаветно служить своему народу, мужественно, умело, не щадя своей крови и самой жизни, защищать Российскую Федерацию, выполнять воинский долг, стойко переносить трудности военной службы;

б) строго соблюдать Конституцию и законы Российской Федерации, выполнять требования воинских уставов;

в) постоянно овладевать военными профессиональными знаниями, совершенствовать свою выучку и воинское мастерство;

г) все варианты верны

71. Строгое соблюдение военнослужащими определенных федеральными законами, общевойсковыми уставами и иными нормативными правовыми актами Российской Федерации правил размещения, быта в воинской части (подразделении), несения службы суточным нарядом и выполнение других мероприятий повседневной деятельности называется.....

72. Временное подразделение, формируемое для охраны порядка в части, а также предотвращение возникновению чрезвычайных ситуаций называется.....

73. Кто является Верховным главнокомандующим Вооружёнными силами Российской Федерации

а) Президент РФ

б) Министр обороны РФ

в) Премьер-министр РФ

г) Председатель государственной Думы РФ

74. Основная форма тактических действий войск, представляет собой организованные и согласованные по цели, месту и времени, удары, огонь и маневр соединений, частей и подразделений в целях уничтожения (разгрома) противника, отражения его ударов и выполнения других задач в ограниченном районе в течение короткого времени называется

75. Вид боя, проводимый в целях разгрома противника и овладения важными районами (рубежами, объектами) местности называется.....

76. Дополните фразу:

« - это организованное передвижение войск в ходе выполнения боевой задачи в целях занятия выгодного положения по отношению к противнику и создания необходимой группировки сил и средств»

77. Дополните фразу:

					<p>« _____ - это оружие массового поражения взрывного действия, основанное на использовании <u>внутриядерной энергии</u>» <u>78. Дополните фразу:</u> « _____ - это область резко сжатого воздуха, распространяющаяся во все стороны от центра взрыва со <u>сверхзвуковой скоростью</u>» <u>79. Дополните фразу:</u> « _____ - это поток лучистой энергии, включающий ультрафиолетовые, видимые и инфракрасные <u>лучи</u>» <u>80. Дополните фразу:</u> « _____ - это поток гамма-лучей и нейтронов, излучаемых из зоны ядерного взрыва»</p>
--	--	--	--	--	--

Ключи к заданиям:

Дисциплина	Семестр изучения			Шифр индикатора	Ключи к заданиям
	ОФО	ЗФО	ОЗФО		
Безопасность жизнедеятельности	6	6		УК-8.1	1. б 2. в 3. шум 4. вибрация 5. а 6. г 7. г 8. б 9. б 10. а 11. риск 12. безопасность
Безопасность жизнедеятельности	6	6		УК-8.2	13. а 14. г 15. заземление 16. вентиляция 17. вводный 18. первичный 19. внеплановый 20. статистический 21. монографический 22. топографический 23. г 24. в
Безопасность жизнедеятельности	6	6		УК-8.3	25. б 26. в 27. сигнализация 28. зеленый 29. красный

					30. желтый 31. синий 32. статическое электричество 33. а 34. а 35. б 36. токсичность
Безопасность жизнедеятельности	6	6		УК-8.4	37. б 38. а 39. чрезвычайная ситуация 40. эвакуация 41. разведкой 42. в 43. а 44. в 45. а 46. а 47. а 48. а
Безопасность жизнедеятельности	6	6		УК-8.5	49. а 50. г 51. травмой 52. кровотечением 53. переломом 54. вывихом 55. шоком 56. ожогом 57. искусственное дыхание 58. непрямой массаж сердца 59. а 60. г
Основы военной подготовки	6	6		УК-8.6	61. г 62. в 63. приказ 64. приказание 65. воинская дисциплина 66. а 67. б 68. в 69. г 70. г 71. внутренний порядок 72. суточный наряд 73. а

					74. бой 75. наступление 76. маневр 77. ядерное оружие 78. ударная волна 79. световое излучение 80. проникающая радиация
--	--	--	--	--	---

Шифр компетенции	УК-9
Название компетенции	Способен использовать базовые дефектологические знания в социальной и профессиональной сферах

Индикаторы достижения компетенции:

Шифр индикатора	УК-9.1
Наименование индикатора	Владеет структурно-содержательными характеристиками понятия инклюзии, реализует профессиональную деятельность с учетом дефектологических знаний

Шифр индикатора	УК-9.2
Наименование индикатора	Способен организовывать и осуществлять взаимодействие в социальной и профессиональной сферах с субъектами инклюзии

Формирование компетенции:

Дисциплина	Семестр изучения			Шифр индикатора	Задания (тесты, вопросы, задачи, расчетные и ситуационные задачи, кейсы и т.д.)**
	ОФО	ЗФО	ОЗФО		
Психология	3	4		УК-9.1	<p>Вопросы:</p> <ol style="list-style-type: none"> Идея неразделимости души и живого тела и рассмотрения психологии как целостной системы знаний впервые была предложена... Особенности онтогенетического развития психики изучает психология... Процесс целенаправленного формирования личности в условиях специально организованной воспитательной системы, обеспечивающей взаимодействие воспитателей и воспитуемых – это... Что формируется в сознании человека в результате восприятия? Способность к восприятию изменений раздражителя или к различению близких раздражителей называется... Психология – это наука, изучающая <ol style="list-style-type: none"> взаимодействия индивида с обществом психическую деятельность человека закономерности управления процессом развития индивидуальности и личности симптомы, синдромы психических болезней Признание психологии как самостоятельной науки было связано: <ol style="list-style-type: none"> с созданием специальных научно-исследовательских учреждений; с развитием метода интроспекции; с развитием метода наблюдения; с выходом трактата Аристотеля «О душе». Какую функцию в ощущениях выполняет кора больших полушарий человека? <ol style="list-style-type: none"> рецепторную (воспринимающую); настройки; фильтрации; анализа и распознавания. Восприятие часто принято называть: <ol style="list-style-type: none"> осязанием; апперцепцией; перцепцией; наблюдательностью. Уравновешивание, возмещение функций поврежденных систем – это: <ol style="list-style-type: none"> компенсация; координация;

- б) коррекция;
 г) декомпенсация.
11. Основной закон восприятия времени «Всякий раз, когда мы обращаем свое внимание на течение времени, оно кажется длиннее» сформулировал...
12. Память, основанная на повторении материала без его осмысления, называется...
13. То, что незавершенные действия запоминаются лучше, выражает эффект...
14. Какая функция общения имеет место, когда начинающий продавец спрашивает у своего более опытного коллеги, как он работал первый день?
15. Речь рассматривается как одно из важнейших условий формирования психических явлений в теории...
16. Психический процесс создания чего-то нового в форме образа, представления или идеи называется:
 а) ощущением;
 б) восприятием;
 в) мышлением;
 г) воображением.
17. Основанием классификации восприятия на восприятие художественное, математическое, техническое, музыкальное и др. является:
 а) ведущий анализатор;
 б) предмет отражения;
 в) форма существования материи;
 г) вид деятельности.
18. Память о своей памяти называется:
 а) оперативной памятью;
 б) метапамятью;
 в) автобиографической памятью;
 г) кратковременной памятью.
19. По А.Н. Леонтьеву, общение и деятельность соотносятся как:
 а) род – вид;
 б) рядоположенные;
 в) самостоятельные феномены;
 г) функциональные отношения.
20. Какую функцию выполняет речь человека благодаря способности давать названия предметам и явлениям?
 а) сообщение;
 б) выражение;
 в) обозначение;
 г) воздействие.
21. Положение о единстве сознания и деятельности впервые выдвинул...
22. Целостная структура психики является предметом исследования в...
23. Основателем антропсихизма является...
24. Какая часть психики, по Зигмунду Фрейду, работает по принципу удовольствия?
25. В каком возрасте закладываются основы личности?
26. Самой радикальной попыткой поставить психологию на естественнонаучную основу является:
 а) психоанализ;
 б) гештальтпсихология;
 в) бихевиоризм;
 г) гуманистическая психология.
27. Социально-психологические проявления личности, ее взаимоотношения с людьми изучает психология:
 а) дифференциальная;
 б) социальная;

				<p>в) педагогическая; г) общая.</p> <p>28. Отличительная черта отечественной психологии – использование категории: а) деятельности; б) бессознательного; в) подкрепления; г) интроспекции</p> <p>29. Тезис об общих закономерностях развития нормального и аномального ребенка выдвинул: а) А.Р. Лурия; б) Л.С. Выготский; в) М.С. Певзнер. г) В.В. Лебединский</p> <p>30. Какие тезисы относятся к положениям гуманистической психологии а) ... человек, его права, свобода, индивидуальность – вот высшие ценности; б) Личность – это сумма обусловленных реакций; в) Основу психической жизни человека составляют неосознаваемые влечения и потребности; г) Более важно как человек воспринимает свой внутренний мир, а не окружающую реальность.</p> <p>31. Многие люди бывают недовольны своим темпераментом и хотели бы его изменить. Возможно ли это?</p> <p>32. Высший уровень развития способностей, создающий возможность достижения личностью таких результатов, которые открывают новую эпоху в жизни общества, в развитии науки и культуры, называется...</p> <p>33. Какая функция общения имеет место, когда начинающий продавец спрашивает у своего более опытного коллеги, как он работал первый день?</p> <p>34. Как называется эмоция, возникающая как защитная реакция организма при возникновении угрозы его благополучию или здоровью...</p> <p>35. Длительные, устойчивые, предметные отношения к какому-либо объекту, это...</p> <p>36. Вид памяти, включающий процессы запоминания, сохранения и воспроизведения информации, перерабатываемой в ходе выполнения действия и необходимой только для достижения цели данного действия, называется памятью...</p> <p>37. Сложный многообразный процесс перестройки функций организма при нарушениях или утрате каких-либо функций называется...</p> <p>38. В умении проникать в сущность сложных явлений, процессов выражается такое качество мышления, как...</p> <p>39. Вид памяти, при котором особенно хорошо человек запоминает наглядные образы, цвет, лица и т. п., — это память...</p> <p>40. Выделение одной какой-либо стороны, свойства с отвлечением от остальных называется...</p>
Социология	8	9	УК-9.2	<p>41. Одно из последствий включения России в международные процессы глобализации: 1) развитие отечественной науки; 2) развитие отечественной легкой промышленности; 3) развитие отечественного автопрома; 4) усиление влияние ТНК</p> <p>42. В том случае если граждане обладают правом и реальной возможностью публично обсуждать текущие дела, общественное мнение, как правило, приобретает форму ___: 1) жалоб; 2) слухов; 3) доносов; 4) открытых дискуссий.</p> <p>43. Действие как социальное характеризуется двумя признаками: 1) субъективная мотивация индивида или группы; 2) ориентация на ожидаемое поведение других; 3) соответствие морально-нравственным нормам; 4) соответствие нормам права</p> <p>44. Функция культуры, которая определяет те рамки, в которых может и должен действовать человек, называется: 1) познавательная; 2) регулирующая; 3) адаптационная;</p>

4) идентификационная

45. Процесс преобразования социальной структуры общества называется: 1) социальное изменение; 2) социальная статика; 3) социальная стадия; 4) социальная интеграция.

46. Приобретенным социальным статусом является:

1) внук; 2) 14-ти летний подросток; 3) сын; 4) школьник.

47. Процесс ускорения интеграции культур в связи с развитием современных транспортных средств и экономических связей, благодаря воздействию на людей средств массовой информации, называется _____ культуры:

1) глобализация; 2) трансформация; 3) диффузия; 4) диверсификация.

48. Социальный процесс, который предполагает качественное преобразование всей системы общественных отношений, вплоть до ломки сложившихся порядков и формирования новых – это: 1) революция; 2) стагнация; 3) реформа; 4) стабилизация

49. Социальное движение, которое выступает за защиту естественной и искусственной среды обитания людей, это:

1) пацифизм; 2) фашизм; 3) феминизм; 4) инвайронментализм.

50. Изменение статуса детей по отношению к статусу родителей называется мобильностью: 1) межпоколенной; 2) внутривоколенной; 3) вертикальной; 4) горизонтальной.

51. Что из нижеперечисленного не относится к социальным институтам: 1) семья; 2) образование; 3) предприятие; 4) религия

52. Социальный статус – это: 1) профессия или занятие человека; 2) материальный доход человека; 3) социальное положение человека; 4) гражданство человека

53. Назовите направления социальной мобильности:

1) межпоколенное, внутривоколенное; 2) межгрупповое, внутривоколенное; 3) профессиональное, индивидуальное; 4) вертикальное, горизонтальное

54. Понятие «модернизация» общества описывает: 1) переход от общества охоты и собирательства к земледелию; 2) распространение в обществе машинного производства; 3) зарождение частной собственности и государства; 4) переход от индустриального к постиндустриальному обществу.

55. Делинквентное поведение - это:

1) поведение индивида в местах лишения свободы;
2) аморальное поведение в обществе;

3) поведение, подпадающее под категорию противоправного, преступного действия;

4) поведение индивида по достижению субъективно значимых целей.

56. Методы социологии - это: 1) средство получения информации о предмете социологической науки;

2) средство воздействия на развитие человеческого общества; 3) способ социального контроля;
4) способы изучения социальных фактов.

57. Социальный престиж - это:

1) уважение, которым пользуется человек в малой группе;
2) уважение, человек в группе сверстников;

3) уважение, которым в общественном мнении пользуются род занятий;

4) уважение, которым пользуется человек на работе.

58. Социализация - это: 1) социальное взаимодействие по формированию полноценных членов общества; 2) общественно значимая форма поведения индивида в обществе; 3) роль человека в развитии общества; 4) социальная активность индивидов или социальных групп

59. Под социальными институтами общества понимаются: 1) совокупность статусов и ролей индивидов в обществе;

2) взаимодействие людей в группах;

3) общественные структуры, влияющие на процесс социализации;

- 4) социальная система и ее подсистемы.
60. Увеличение доли среднего класса в обществе влияет на: 1) численность работающих;
 2) повышение квалификации работников;
3) устойчивость и стабильность общества;
 4) производительность общественного труда.

Ключи к заданиям:

Дисциплина	Семестр изучения			Шифр индикатора	Ключи к заданиям
	ОФО	ЗФО	ОЗФО		
Психология	3	4		УК-9.1	1. Аристотелем 2. возрастная 3. воспитание 4. образы 5. относительной или дифференциальной чувствительностью 6. б 7. а 8. г 9. в 10.а 11.В. Вундт 12.механической 13.Б.В. Зейгарник 14.получение обратной связи о себе 15.позапного формирования умственных действий и понятий П.Я. Гальперина 16.г 17.г 18.б 19.а 20.в 21.С.Л. Рубинштейн 22.гештальтпсихологии 23.Р. Декарт 24.«Оно» 25.в раннем детстве 26.в 27.б 28.а 29.б 30. а 31.темперамент – весьма устойчивое биопсихическое образование, которое невозможно изменить 32.гениальностью 33.получение обратной связи о себе 34.страх

					35. чувства 36. оперативной 37. компенсацией 38. глубина 39. наглядно-образная 40. абстрагированием
Социология	8	9		УК-9.2	41. - 4 42. - 4 43. - 1, 2 44. - 2 45. - 1 46. - 4 47. - 1 48. - 1 49. - 4 50. - 1 51. - 3 52. - 3 53. - 4 54. - 4 55. - 3 56. - 1 57. - 3 58. - 1 59. - 3 60. - 3

Шифр компетенции	УК-10
Название компетенции	Способен принимать обоснованные экономические решения в различных областях жизнедеятельности

Индикаторы достижения компетенции:

Шифр индикатора	УК-10.1
Наименование индикатора	Понимает базовые принципы экономической культуры и финансовой грамотности, в том числе, в эпоху цифровизации экономики, а также цели и формы участия государства в данном процессе

Шифр индикатора	УК-10.2
Наименование индикатора	Принимает обоснованные экономические решения в различных бытовых и профессиональных ситуациях

Формирование компетенции:

Дисциплина	Семестр изучения			Шифр индикатора	Задания (тесты, вопросы, задачи, расчетные и ситуационные задачи, кейсы и т.д.)**
	ОФО	ЗФО	ОЗФО		
Цифровая экономика	4	4		УК-10.1	<p>1. Термины «Четвёртая промышленная революция» и «цифровая экономика»:</p> <p>а) Указывают на одно и то же.</p> <p>б) Указывают на различные явления.</p> <p>в) Употребляются только в официальных документах.</p> <p>г) Были впервые употреблены на Десятом юбилейном саммите БРИКС в Йоханнесбурге (июль 2018 г.).</p> <p>1. Вставьте пропущенное слово (слова) _____ облако — это ИТ-инфраструктура для нескольких организаций, выполняющих общие задачи</p> <p>3. Вставьте пропущенное слова (слова) Недостатком облачных вычислений является: Необходимость постоянного соединения с _____ для получения доступа к услугам облака.</p> <p>4. Национальная технологическая инициатива — это:</p> <p>а) Инициатива по перспективному технологическому развитию до 2030 года, предложенная крупнейшими компаниями Российской Федерации.</p> <p>б) Проект по развитию российских технопарков.</p> <p>в) Государственная программа мер по поддержке развития в России перспективных отраслей, которые в течение следующих 20 лет могут стать основой мировой экономики.</p> <p>г) Название форсайт-проекта, который предполагается реализовать в ходе реализации национальной программы «Цифровая экономика Российской Федерации».</p> <p>5. Вставьте пропущенное слово (слова) Программа «переводчик Google», которая отображает перевод написанного на другом языке текста при наведении на него в реальном времени, является примером _____ виртуальности</p> <p>6. Согласно Жану Бодрийару, гиперреальность — то же самое, что и _____</p> <p>7. Возрождение интереса к технологиям виртуальной и дополненной реальности началось:</p> <p>а) В 1990-е годы</p> <p>б) В 2000-е годы</p> <p>в) В начале 2010-х годов</p> <p>г) После 2015 года</p> <p>8. Какой эффект, в среднем, дает внедрение AR на сборочном производстве?</p> <p>а) до 10%</p> <p>б) 10%-30%</p>

				<p>в) 30%-48%</p> <p>г) Более 48%</p> <p>9. Впервые термин «цифровая экономика» в России на официальном уровне появляется:</p> <p>а) В Послании Президента РФ В.В. Путину Федеральному собранию 1 декабря 2016 г.</p> <p>б) В документе «Стратегия научно-технологического развития Российской Федерации», утверждённом 1 декабря 2016 г.</p> <p>в) В документе «Стратегия развития информационного общества Российской Федерации» на 2017-2030 годы».</p> <p>г) В программе «Цифровая экономика Российской Федерации».</p> <p>10. Данные, которые не имеют семантически ясной и легко реализуемой на компьютере структуры - это</p> <p>_____</p> <p>11. Термин «большие данные» был введён на одной из международных конференций в __....._ году</p> <p>12. К характеристикам больших данных не относится:</p> <p>а) Объём</p> <p>б) Значение</p> <p>в) Скорость</p> <p>г) Многообразии</p>
Маркетинг	4	5	УК-10.1	<p>13.К факторам микросреды маркетинга относятся:</p> <ol style="list-style-type: none"> 1. сама фирма; 2. демографические факторы; 3. экономические факторы; 4. политические факторы. <p>14. Развивающийся маркетинг связан:</p> <ol style="list-style-type: none"> 1. с формированием спроса на товар; 2. с незаинтересованностью потребителя; 3. с наличием негативного спроса; 4. с совпадением структуры спроса и предложения. <p>15.С чем связан ремаркетинг?</p> <ol style="list-style-type: none"> 1. с отсутствием спроса; 2. со снижающимся спросом; 3. с негативным спросом; 4. с иррациональным спросом. <p>16. Сбор данных, их изучение и обработка, отчет о результатах представляют собой:</p> <ol style="list-style-type: none"> 1. маркетинговое исследование; 2. информационный поток; 3. маркетинговые информационные системы (МИС); 4. все ответы верны; <p>17. В чем преимущество вторичной информации?</p> <ol style="list-style-type: none"> 1. в дороговизне; 2. в легкости использования и дешевизне; 3. в том, что она собрана для конкретной цели; 4. в том, что она является более свежей.

				<p>18. Рынок покупателя определяет ситуацию, когда на рынке:</p> <ol style="list-style-type: none"> 1. большое количество потребителей; 2. превышение спроса над предложением; 3. превышение предложения над спросом; 4. все ответы верны. <p>19. Емкость рынка — это:</p> <ol style="list-style-type: none"> 1. сумма всех потребностей населения в данном товаре; 2. неудовлетворенный спрос на данный товар; 3. объем реализованного за определенный период времени товара. 4. все ответы верны. <p>20. Совокупность существующих и потенциальный покупателей и продавцов:</p> <ol style="list-style-type: none"> 1. конкуренция; 2. емкость рынка; 3. рынок; 4. товародвижение. <p>21. Канал (маркетинга) распределения-</p> <p>22. Коммуникация-.....</p> <p>23. Комплекс маркетинга-</p> <p>24. Конкурентное преимущество-.....</p> <p>25. Конкурентоспособность-</p> <p>26. Концепция маркетинга-</p> <p>27. Концепция совершенствования производства-</p> <p>28. Концепция социально ориентированного маркетинга-.....</p> <p>29. Логотип-.....</p> <p>30. Маркетинг -.....</p>
Цифровая экономика	4	4	УК-10.2	<p>31. Вставьте пропущенное слово (слова) _____ данных — это представление информации в виде рисунков, диаграмм, с использованием интерактивных возможностей и анимации как для получения результатов, так и для использования в качестве исходных данных для дальнейшего анализа.</p> <p>32. Какова основная цель децентрализации блокчейн-платформ? а) Повышение скорости доступа клиентов к данным за счет того, что на каждой ноде имеется локальная копия базы данных</p>

б) Обеспечение условий, при которых отсутствует единая точка, воздействуя на которую можно вывести систему из строя

в) Затруднение для противника несанкционированного доступа к данным о транзакциях с бизнес-активами

33. Какие из перечисленных характеристик относятся к блокчейн-платформам закрытого (permissioned) типа?

а) Для присоединения к базе данных нового блока записей требуется решение вычислительно сложной задачи

б) Для присоединения к блокчейн-платформе требуется пройти регистрацию в центре регистрации (удостоверяющем центре)

в) В системе может быть обеспечена анонимность (псевдонимность) инициатора транзакции

34. В каких списках перечислены блокчейн-платформы только закрытого (permissioned) типа?

а) Bitcoin, Ethereum, zCash, Toda-Algorand, Exonum

б) Ethereum, Quorum, Hyperledger Iroha, Hyperledger Sawtooth

в) Tendermint, Hyperledger Fabric, Corda

35. Программный код, исполняемый нодами блокчейна при выполнении транзакций, описывающий правила поведения участников транзакции и операции с активами, учитываемыми в блокчейне - _____-контракт

36. В каких случаях использование систем распределенного реестра не имеет смысла?

а) Существует сервис доверенной третьей стороны, доступный в режиме реального времени

б) Чтение из базы данных осуществляет множество участников системы, все они известны и являются доверенными

в) Запись в базу данных осуществляет множество участников системы, которые заранее неизвестны либо не являются доверенными

37. Любое из определений искусственного интеллекта указывает:

а) На моделирование интеллектуальной деятельности человека техническими (искусственными) средствами.

б) На важность проблемы искусственного интеллекта для современного технологического развития.

в) На отличие искусственного разума от человеческого.

г) На задачу увеличения финансирования исследований в области искусственного интеллекта.

38. В чём заключается значение для проблематики искусственного интеллекта Дартмутского семинара, состоявшегося в США в 1956 году?

а) На семинаре были сделаны выдающиеся открытия.

б) На семинаре был положительно решён вопрос об объединении технологий глубокого обучения и больших данных.

в) Этот семинар сформировал новую область исследований под названием «искусственный интеллект» и стал катализатором её развития.

г) На семинаре было дано определение киберфизической системы.

39. Вставьте пропущенное слово (слова)

Так называемый «эффект _____» (теорема Ларри Теслера) заключается в том, что после решения той или иной сложной задачи, относящейся к искусственному интеллекту, она перестаёт считаться проблемой искусственного интеллекта.

40. Суть коннекционистского подхода состоит в моделировании _____ поведения на основе математических моделей биологических элементов (нейронов).

41. Вставьте пропущенное слово(слова)

_____ искусственный интеллект — это современный искусственный интеллект, существующий в виде прикладных программ.

42. Вставьте пропущенное слово(слова)

				В российском определении _____ экономики делается акцент на обработке больших объёмов данных и использовании результатов их анализа.
Маркетинг	4	5	УК-10.2	<p>43. Маркетинговые исследования-.....</p> <p>44. План маркетинга-</p> <p>45. Реклама-</p> <p>46. Рынок-.....</p> <p>47. Связи с общественностью (паблик рилейшенз)-.....</p> <p>48. Сегментирование рынка-.....</p> <p>49. Сегменты рынка-</p> <p>50. Товар (продукт)-.....</p>
Финансы в транспортной сфере	8	8	УК-10.2	<p>51. Финансы – это...</p> <p>52. Существуют следующие виды финансов...</p> <p>53. Общегосударственные финансы формируются за счет...</p> <p>54. Финансы субъектов хозяйственной деятельности выполняют функцию...</p> <p>55. В структуру финансового рынка не входит...</p> <p>56. Определите источники внутренних ресурсов предприятия, направляемых на инвестиции: 1) прибыль; 2) оборотные средства; 3) выручка от реализации продукции; 4) амортизационный фонд; 5) дебиторская задолженность; 6) фонд оплаты труда; 7) кредиты банков.</p> <p>57. Финансовый рынок включает: 1) рынок капиталов; 2) рынок земли; 3) рынок ценных бумаг; 4) рынок денег; 5) базарную торговлю; 6) рынок рабочей силы.</p> <p>58. Определите из перечня принципы кредитования: 1) диверсификации; 2) срочность; 3) платность; 4) прибыльность; 5) ликвидность; 6) возвратность.</p> <p>59. Бюджетное регулирование – это...</p> <p>60. К основным элементам финансового механизма не относятся...</p>

Ключи к заданиям:

Дисциплина	Семестр изучения			Шифр индикатора	Ключи к заданиям
	ОФО	ЗФО	ОЗФО		
Цифровая экономика	4	4		УК-10.1	1. а 2. Общественное 3. интернетом 4. в 5. Дополненной 6. Виртуальная реальность 7. в 8. б 9. б 10. Неструктурированные данные 11. 1997 12 б
Маркетинг	4	5		УК-10.1	13.К факторам микросреды маркетинга относятся: 1. <u>сама фирма</u> ; 2. демографические факторы; 3. экономические факторы; 4. политические факторы. 14. Развивающийся маркетинг связан: 1. <u>с формированием спроса на товар</u> ; 2. с незаинтересованностью потребителя; 3. с наличием негативного спроса; 4. с совпадением структуры спроса и предложения. 15.С чем связан ремаркетинг? 1. с отсутствием спроса; 2. <u>со снижающимся спросом</u> ; 3. с негативным спросом; 4. с иррациональным спросом. 16. Сбор данных, их изучение и обработка, отчет о результатах представляют собой: 1. <u>маркетинговое исследование</u> ; 2. информационный поток; 3. маркетинговые информационные системы (МИС); 4. все ответы верны; 17. В чем преимущество вторичной информации? 1. в дороговизне; 2. в легкости использования и дешевизне; 3. в том, что она собрана для конкретной цели;

					<p>4. в том, что она является более свежей.</p> <p>18. Рынок покупателя определяет ситуацию, когда на рынке:</p> <ol style="list-style-type: none"> 1. большое количество потребителей; 2. превышение спроса над предложением; 3. <u>превышение предложения над спросом;</u> 4. все ответы верны. <p>19. Емкость рынка — это:</p> <ol style="list-style-type: none"> 1. сумма всех потребностей населения в данном товаре; 2. неудовлетворенный спрос на данный товар; 3. <u>объем реализованного за определенный период времени товара.</u> 4. все ответы верны. <p>20. Совокупность существующих и потенциальный покупателей и продавцов:</p> <ol style="list-style-type: none"> 1. конкуренция; 2. емкость рынка; 3. <u>рынок;</u> 4. товародвижение. <p>21. Канал (маркетинга) распределения- совокупность фирм или отдельных лиц, которые принимают на себя или помогают передать кому- другому право собственности на конкретный товар или услугу на их пути от производителя к потребителю.</p> <p>22. Коммуникация- обмен информацией, который включает пять элементов: источник информации, сообщение, приемник информации, кодирование и декодирование.</p> <p>23. Комплекс маркетинга- система основных маркетинговых средств, с помощью которых фирма воздействует на целевой рынок.</p> <p>24. Конкурентное преимущество- сильные стороны фирмы, которые сравниваются с сильными сторонами конкурентов на рынках, на которых они действуют.</p> <p>25. Конкурентоспособность- основные сильные с точки зрения конкуренции, стороны и преимущества организации в маркетинговых, технологических и финансовых ресурсах.</p> <p>26. Концепция маркетинга- идея, заключающаяся в том, что организация должна стремиться удовлетворить потребности клиента и одновременно добиваться достижения своих целей</p>
--	--	--	--	--	---

				<p>27. Концепция совершенствования производства- период в истории мирового бизнеса, когда фирмы могли производить больше, чем продать, и основное внимание уделялось совершенствованию производства с целью снижения издержек.</p> <p>28. Концепция социально ориентированного маркетинга- подход, при котором считается, что организация должна учитывать и удовлетворять потребности своих клиентов и одновременно заботиться о благосостоянии общества.</p> <p>29. Логотип- элемент фирменного стиля, представляющий собой оригинальное начертание наименования рекламодателя.</p> <p>30. Маркетинг - Вид человеческой деятельности, направленный на удовлетворение нужд человека и потребностей посредством обмена. Комплексная система организации производства и сбыта на фирменном уровне, включающая процесс планирования и реализации концепции, ценообразование, продвижение и распределение идей, товаров и услуг для реализации обменов, обеспечивающих удовлетворение индивидуальных потребностей конкретных потребителей и потребностей организаций</p>
Цифровая экономика	4	4	УК-10.2	<p>31. Визуализация</p> <p>32. б</p> <p>33. б</p> <p>34. в</p> <p>35. смарт</p> <p>36. а</p> <p>37. а</p> <p>38. в</p> <p>39. искусственного интеллекта</p> <p>40. интеллектуального</p> <p>41. Слабый</p> <p>42 цифровой</p>
Маркетинг	4	5	УК-10.2	<p>43. Маркетинговые исследования- процесс выявления маркетинговых проблем, систематического сбора и анализа информации с целью разработки рекомендаций по совершенствованию маркетинговой деятельности фирмы.</p> <p>44. План маркетинга- письменный отчет, содержащий описание целевого рынка; специфические маркетинговые цели, как, например, число единиц товара, доход и прибыль; бюджет и график использования элементов комплекса маркетинга, которые составляют маркетинговую программу.</p> <p>45. Реклама- информация, распространенная любым способом, в любой форме и с использованием любых средств, адресованная неопределенному кругу лиц и направленная на привлечение внимания к объекту рекламирования,</p>

				<p>формирование или поддержание интереса к нему и его продвижение на рынке.</p> <p>46. Рынок- совокупность существующих и потенциальных покупателей рынка.</p> <p>47. Связи с общественностью (паблик рилейшенз)- формирование системы гармоничных коммуникаций организации с ее целевыми аудиториями на основе полной и объективной информированности в рамках достижения маркетинговых целей коммуникатора.</p> <p>48. Сегментирование рынка- процесс деления большого рынка с различными потребностями на субрынки или сегменты перспективных потребителей с аналогичными потребностями.</p> <p>49. Сегменты рынка- группы потребителей, выделенные в процессе сегментации рынка; в идеале это группы, имеющие одинаковые потребности и одинаково реагирующие на маркетинговые воздействия.</p> <p>50. Товар - все, что может удовлетворить потребность или нужду и предлагается рынку с целью привлечения внимания., приобретения и потребления.</p>
Финансы в транспортной сфере	8	8	УК-10.2	<p>51.система денежных отношений.</p> <p>52. .. государственные финансы и финансы субъектов хозяйственной деятельности, общегосударственные финансы и финансы физических лиц.</p> <p>53. ... налогов, сборов и пошлин</p> <p>54. ...использования денежных фондов, формирования денежных фондов</p> <p>55..... рынок товаров и услуг</p> <p>56. 1,2,3,7</p> <p>57.1,3,4.</p> <p>58.2,3,6.</p> <p>59. ...перераспределение средств между различными статьями бюджета</p> <p>60. ..правовое и информационное обеспечение</p>

Шифр компетенции	УК-11
Название компетенции	Способен формировать нетерпимое отношение к проявлению экстремизма, терроризма, коррупционному поведению и противодействовать им в профессиональной деятельности

Индикаторы достижения компетенции:

Шифр индикатора	УК-11.1
Наименование индикатора	Знать основные положения законодательства, регламентирующего ответственность за правонарушения и преступления в сфере терроризма, экстремизма и коррупции

Шифр индикатора	УК-11.2
Наименование индикатора	Уметь квалифицировать правонарушения в сфере терроризма, экстремизма и коррупции; применять меры юридической ответственности; применять меры обеспечения правомерного поведения субъектов права

Шифр индикатора	УК-11.3
Наименование индикатора	Владеть юридической терминологией в сфере уголовного права, в частности в сфере терроризма, экстремизма и коррупции; навыками работы с правовыми актами в сфере уголовного права; навыками работы с правовыми актами в сфере уголовного права; навыками анализа целесообразности применения мер юридической ответственности для обеспечения соблюдения законодательства в сфере терроризма, экстремизма и коррупции

Формирование компетенции:

Дисциплина	Семестр изучения			Шифр индикатора	Задания (тесты, вопросы, задачи, расчетные и ситуационные задачи, кейсы и т.д.)**
	ОФО	ЗФО	ОЗФО		
Правоведение	5	8		УК-11.1	1. Автотранспортное право – часть (подотрасль) транспортного права, рассматривающая... 2. Предметом автотранспортного права являются... 3. Под источником права понимают... 4. Конституция Российской Федерации представляет собой... 5. Правонарушения подразделяются на... 6. Что такое объект правоотношения: 1) реальное (материальное или духовное) благо, на использование и охрану которого направлено субъективное право и юридическая обязанность; 2) лицо, к которому вследствие совершения правонарушения применяются меры государственного принуждения; 3) жизненное обстоятельство, с которым норма права связывает возникновение, изменение и прекращение правоотношения. 7. Особой формой реализации права является его: 1) соблюдение; 2) исполнение; 3) использование; 4) применение. 8. Запрещающие нормы права реализуются в форме: 1) исполнения; 2) соблюдения; 3) использования; 4) применения. 9. На первой стадии применения права происходит:

				<p>1) юридическое квалифицирование; 2) установление фактических обстоятельств дела; 3) исполнение решения по делу; 4) вынесение решения по делу. 10. Укажите, какой из нижеперечисленных признаков отличает акт применения права от иных видов нормативно-правовых актов: 1) законность; 2) письменная форма; 3) факт издания государственным органом; 4) обладание юридической силой только в конкретных случаях.</p>
Правоведение	5	8	УК-11.2	<p>11. Объектами правоотношений являются... 12. Под транспортными отношениями понимаются такие общественные отношения, которые... 13. Правовая система представляет собой... 14. Предметом правового регулирования в отраслях права являются... 15. Методы правового регулирования представляют собой... 16. Деятельность компетентных государственных органов по реализации правовых норм в конкретных жизненных обстоятельствах путем вынесения индивидуальных правовых предписаний называется: 1) применением права; 2) использованием права; 3) соблюдением права; 4) исполнением права. 17. Укажите неверное утверждение. Непосредственной формой реализации права является: 1) использование права; 2) соблюдение права; 3) исполнение права; 4) применение права. 18. К общеправовым принципам не относится: 1) принцип равенства всех перед законом; 2) принцип социальной справедливости; 3) принцип равенства всех субъектов правоотношения; 4) принцип гуманизма. 19. Какой способ правового регулирования состоит в предоставлении субъектам прав на совершение определенных положительных действий: 1) запрет; 2) обязывание; 3) дозволение. 20. Возникающее в связи с правонарушением особое правоотношение между государством в лице его специальных органов и правонарушителем, на которого возлагается обязанность претерпеть предусмотренные законом лишения и неблагоприятные последствия за совершенное правонарушение. 1) моральная ответственность; 2) политическая ответственность; 3) юридическая ответственность.</p>
Правоведение	5	8	УК-11.3	<p>21. Договор складского хранения предусматривает... 22. Договор хранения вещей в камерах хранения является... 23. Согласно ГК РФ по договору подряда одна сторона... 24. Страхование рассматривается как отношения по... 25. Страховой риск – это... 26. Часть нормы, которая содержит указание на фактические условия реализации нормы, называется:</p>

					<p>1) гипотеза; 2) диспозиция; 3) санкция; 4) поощрение; 5) наказание</p> <p>27. Форма реализации предписывающих правовых норм, состоящая в реализации возложенных на субъектов права юридических обязанностей, называется: 1) исполнением; 2) использованием; 3) применением; 4) соблюдением; 5) послушанием</p> <p>28. Форма реализации запрещающих правовых норм, когда субъекты права должны воздержаться от определенных вариантов поведения под угрозой, наказания называется: 1) исполнением; 2) использованием; 3) применением; 4) соблюдением; 5) наказанием</p> <p>29. Осуществляемая в специально установленных законом формах государственно-властная, организующая деятельность компетентных органов по реализации норм права в конкретном случае и вынесение индивидуально-правовых актов (актов применения права) называется: 1) исполнением права; 2) использованием права; 3) применением права; 4) соблюдением права; 5) законотворчеством</p> <p>30. Правоспособность юридического лица возникает: 1) С момента заключения учредительного договора 2) С момента государственной регистрации юридического лица 3) С момента заключения сделки</p>
--	--	--	--	--	--

Ключи к заданиям:

Дисциплина	Семестр изучения			Шифр индикатора	Ключи к заданиям
	ОФО	ЗФО	ОЗФО		
Правоведение	5	8		УК-11.1	<p>1. Автотранспортное право – часть (подотрасль) транспортного права, рассматривающая... совокупность правовых норм, регулирующих общественные отношения в области автотранспортной деятельности.</p> <p>2. Предметом автотранспортного права являются... автотранспортные отношения и их правовое регулирование основными и другими комплексными отраслями права и специальным автотранспортным законодательством.</p> <p>3. Под источником права понимают... конкретную форму выражения правовых норм.</p> <p>4. Конституция Российской Федерации представляет собой... нормативно-правовой акт наивысшей юридической силы.</p> <p>5. Правонарушения подразделяются на... проступки и преступления.</p> <p>6. - 3 7. - 2 8. - 1</p>

					9. - 1 10. - 2
Правоведение	5	8		УК-11.2	11. Объектами правоотношений являются... предметы и явления, на которые направлены складывающиеся правоотношения. 12. Под транспортными отношениями понимаются такие общественные отношения, которые... возникают и складываются между участниками транспортной деятельности и предметом которых является эта транспортная деятельность. 13. Правовая система представляет собой... взаимосвязанную совокупность правовых норм, упорядоченную по отраслям права и входящим в их состав институтам права. 14. Предметом правового регулирования в отраслях права являются... определенные совокупности однородных общественных отношений: имущественные, финансовые, административные, бюджетные, трудовые, транспортные, семейные, уголовные и пр., на основании которых получает название соответствующая отрасль права. 15. Методы правового регулирования представляют собой... совокупность способов воздействия правовых норм на рассматриваемые общественные отношения. 16. - 4 17. - 1 18. - 4 19. - 1 20. - 2
Правоведение	5	8		УК-11.3	21. Договор складского хранения предусматривает... хранение на товарном складе. 22. Договор хранения вещей в камерах хранения является... публичным договором. 23. Согласно ГК РФ по договору подряда одна сторона... обязуется выполнить работу и сдать ее результат заказчику, а заказчик обязуется принять результат и оплатить работы. 24. Страхование рассматривается как отношения по... защите имущественных интересов физических и юридических лиц, возникающие при наступлении определенных событий – страховых случаев, сопряженных с причинением ущерба. 25. Страховой риск – это... предполагаемое событие, на случай наступления которого проводится страхование. 26. - 2 27. - 1 28. - 2 29. - 4 30. - 2

Шифр компетенции	ОПК-1
Название компетенции	Способен применять естественнонаучные и общеинженерные знания, методы математического анализа и моделирования в профессиональной деятельности

Индикаторы достижения компетенции:

Шифр индикатора	ОПК-1.1
Наименование индикатора	Демонстрирует знание основных законов математических и естественных наук, необходимых для решения типовых задач профессиональной деятельности

Шифр индикатора	ОПК-1.2
Наименование индикатора	Умеет использовать знания основных законов математических и естественных наук, методы математического анализа и моделирования для решения стандартных задач в профессиональной деятельности

Шифр индикатора	ОПК-1.3
Наименование индикатора	Имеет практический опыт применения математического анализа, моделирования и знаний основных законов математических и естественных наук в профессиональной деятельности

Формирование компетенции:

Дисциплина	Семестр изучения			Шифр индикатора	Задания (тесты, вопросы, задачи, расчетные и ситуационные задачи, кейсы и т.д.)**
	ОФО	ЗФО	ОЗФО		
Математика	1,2	1,2		ОПК-1.1	1. Дайте определение минора элемента матрицы. Какой объект определяется в этом определении? 2. Дайте определение алгебраического дополнения элемента матрицы. Какой объект определяется в этом определении? 3. Сформулируйте теорему Лапласа об определителе квадратной матрицы. 4. Если две строки или два столбца матрицы любого порядка поменять местами, то ... 5. Если к элементам любой строки (любого столбца) матрицы любого порядка прибавить соответствующие элементы другой строки (другого столбца) этой матрицы, умноженные на одно и то же число, то ...
Физика	1,2	1,2		ОПК-1.1	6. Тангенциальное ускорение направлено по... 1) радиусу к центру кривизны траектории 2) нормали к касательной 3) касательной к траектории 4) радиусу от центра кривизны траектории 7. Скорость прямолинейного движения материальной точки подчиняется закону $v = 1 + 2t^2$ м/с. Кинематическое уравнение движения $x(t)$ имеет вид... 1) $x(t) = t + 2t^3 / 3$ 2) $x(t) = 2t + 2t^2$ 3) $x(t) = 4t$ 4) $x(t) = 2t^3 / 3$ 8. Момент инерции – это мера придвижении. 9. Основной закон динамики вращательного движения имеет вид... 1) $\vec{M} = I\vec{\epsilon}$ 2) $\vec{L} = I\vec{\omega}$ 3) $I = mr^2$

				<p>4) $I = I_o + md^2$ 10. В (кг·м²)/с измеряется.... 1) момент инерции 2) момент силы 3) момент импульса 4) угловое ускорение</p>
Химия			ОПК-1.1	<p>11. Осадок образуется при взаимодействии в растворе хлорида железа (II) и: 1) соляной кислоты; 2) гидроксида калия; 3) нитрата меди (II). 12. Присутствие в растворе кислоты можно доказать с помощью: 1) лакмуса; 2) фенолфталеина; 3) щелочи. 13. Коэффициент перед формулой восстановителя в уравнении реакции алюминия с кислородом равен: 1) 5; 2) 8; 3) 4. 14. Растворение мела в соляной кислоте будет замедляться при: 1) увеличении концентрации кислоты; 2) измельчении мела; 3) разбавлении кислоты. 15. Химическое равновесие в системе $FeO_{(т)} + H_{2(г)} \rightleftharpoons Fe_{(т)} + H_2O_{(ж)} + Q$ сместится в сторону образования продуктов реакции при: 1) повышении давления; 2) повышении температуры; 3) понижении давления.</p>
Экология	3	3	ОПК-1.1	<p>16. Экология - ... 17. Экологические факторы - ... 18. Экосистема - ... 19. Биogeоценоз - ... 20. Экологические методы оценки загрязнения атмосферного воздуха:...</p>
Общая электротехника и электроника	4	6	ОПК-1.1	<p>21. Теорема компенсации ... Варианты ответов: 1) ЭДС можно заменить резистором, напряжение на котором равно этой ЭДС; 2) Резистор можно заменить ЭДС, равной падению напряжения на нём и направленной в сторону протекания тока; 3) Резистор можно заменить ЭДС, равной падению напряжения на нём и направленной противоположно направлению тока; 4) Резистор можно заменить двумя противоположно направленными равными ЭДС. 22. Количество уравнений, составленных по 2 – му закону Кирхгофа при расчёте цепи методом уравнений Кирхгофа равно (у, в – количество узлов и ветвей, в_л – ветви, содержащие источники тока) равно ... Варианты ответов: 1) $v - y + v_l$; 2) $v - y - 1$; 3) $v - y + 1$; 4) $v - y + 1 - v_l$. 23. Узлом в электрической цепи называется место, где сходится ... Варианты ответов: 1) не менее двух ветвей; 2) не менее трёх ветвей; 3) не менее четырёх ветвей; 4) произвольное количество ветвей. 24. Активной проводимостью является величина:</p>

				<p>Варианты ответов:</p> <p>1) b; 2) g; 3)у; 4) z.</p> <p>25. Реактивной проводимостью является величина:</p> <p>Варианты ответов:</p> <p>1) b; 2) g; 3)у; 4) z.</p>
Начертательная геометрия и инженерная графика	1	1	ОПК-1.1	<p>26. Метод Г. Монжа предполагает проецирование точки на:</p> <p>1.1 плоскость проекций 2.2 плоскости проекций 3.3 плоскости проекций 4.4 плоскости проекций</p> <p>27. При пересечении плоскостью многогранника (например, призмы, пирамиды) в сечении получается:</p> <p>1.многоугольник с вершинами, расположенными на ребрах многогранника; 2.многогранник с вершинами, расположенными на медианах многогранника; 3.многоугольник с вершинами, расположенными на гранях многогранника</p> <p>28. Какую проекцию относят к аксонометрической:</p> <p>1.прямоугольную 2.фронтальную 3.прямоугольную изометрическую 4.косоугольную 5.центральную</p> <p>29. Плоскость, на которой получают изображение геометрического объекта, называют...</p> <p>1.плоскостью изображений 2.плоскостью проекций 3.плоскостью отображений 4.плоскостью чертежа</p> <p>30. К какому октанту относятся знаки координат X, -Y, -Z (укажите правильный ответ):</p> <p>1.первый 2.третий 3.шестой 4.восьмой</p>

Транспортная энергетика	5-6	8	ОПК-1.1	<p>31. Совокупность материальных тел, находящихся в механическом и тепловом взаимодействии друг с другом и с окружающими систему внешними телами представляет ... Варианты ответов: 1. механическую систему 2. термодинамическую систему 3. микроскопическую систему 4. гидравлическую систему</p> <p>32. Параметрами состояния термодинамической системы являются ... Варианты ответов: 1. давление, температура, удельный объем, теплоемкость 2. давление, температура, удельный объем, теплопроводность и температуропроводность 3. давление и температура 4. абсолютные давление и температура, удельный объем</p> <p>33. Термодинамическая система, не обменивающаяся теплотой с окружающей средой, называется: Варианты ответов: 1) открытой; 2) закрытой; 3) изолированной; 4) адиабатной.</p> <p>34. Термодинамический процесс, протекающий как в прямом, так и в обратном направлении называется: Варианты ответов: 1) равновесным; 2) обратимым; 3) неравновесным; 4) необратимым.</p> <p>35. Теплоёмкость, определенная при постоянном давлении называется: Варианты ответов: 1) изохорной; 2) изобарной; 3) истинной; 4) средней.</p>
Математика	1,2	1,2	ОПК-1.2	<p>36. Сформулируйте 6 элементарных преобразований расширенной матрицы в методе Гаусса при решении систем линейных алгебраических уравнений.</p> <p>37. Дайте определение скалярного произведения двух векторов.</p> <p>38. Дайте определение векторного произведения двух векторов.</p> <p>39. Дайте определение смешанного произведения трёх векторов.</p> <p>40. Каков геометрический смысл коэффициентов A, B, C в уравнении плоскости в пространстве $Ax + By + Cz + D = 0$?</p>
Химия			ОПК-1.2	<p>41. Газ образуется при взаимодействии в растворе серной кислоты и: 1) цинка; 2) оксида цинка; 3) гидроксида цинка</p> <p>42. Присутствие углекислого газа можно доказать с помощью: 1) фенолфталеина; 2) известковой воды; 3) соляной кислоты.</p> <p>43. Коэффициент перед формулой восстановителя в уравнении реакции алюминия с серной кислотой равен: 1) 4; 2) 6; 3) 2.</p> <p>44. Растворение магния в соляной кислоте будет ускоряться при:</p>

				<p>1) добавлении катализатора; 2) добавлении воды; 3) добавлении ингибитора.</p> <p>45. Химическое равновесие в системе $2\text{SO}_{2(r)} + \text{O}_{2(r)} \rightarrow 2\text{SO}_{3(r)} + Q$ сместится в сторону образования продукта реакции при: 1) повышении температуры; 2) понижении температуры; 3) понижении давления.</p>
Экология	3	3	ОПК-1.2	<p>46. Абиотические экологические факторы ...</p> <p>47. Применяют контроль состояния окружающей среды для ...</p> <p>48. Зона экологического бедствия ...</p> <p>49. Используют моделирование экосистем...</p> <p>50. Рассчитываем содержание кислорода, используемого студентами в аудитории...</p>
Теоретическая механика	1,2	1,2	ОПК-1.2	<p>51. Реакция сферического шарнира направлена ...</p> <p>Варианты ответов:</p> <ol style="list-style-type: none"> произвольно в пространстве произвольно в плоскости, перпендикулярной оси шарнира перпендикулярно плоскости, на которой находится шарнира вдоль оси шарнира <p>52. При освобождении объекта равновесия от связей реакции опор имеют различное количество неизвестных составляющих. Если опорой является невесомый стержень, закрепленный шарнирно на концах, то запишите число, которое соответствует числу составляющих реакции стержня .</p> <p>53. Реакция опоры в точке А правильно направлена на рисунке</p> <p>Варианты ответов:</p>  <p>The diagram shows a mechanical system with a coordinate system (x, y). A vertical rod is fixed at point A (bottom) and has a hinge support at point B (top). A horizontal rod is attached to point B and extends to point D. A force vector \vec{F} is applied at point D. A vertical rod is attached to point D and extends to point E. A pulley is fixed at point E, and a weight Q is suspended from it. A horizontal rod is attached to point E and extends to point C. A roller support is located at point C. The reaction force at point A is to be determined. Four options are shown: 1. A force vector pointing up and to the right. 2. A force vector pointing vertically upwards. 3. A force vector pointing horizontally to the right. 4. Two force vectors, \vec{R}_y pointing vertically upwards and \vec{R}_x pointing horizontally to the right.</p> <ol style="list-style-type: none"> <p>54. Полная реакция связи в точке А имеет ___ составляющих</p>

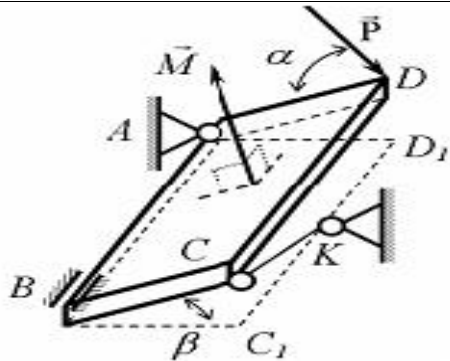

55. Две силы, изображенные на рисунке, параллельные соответственно координатным осям OX и OY, пересекают ось OZ. Сила находится в плоскости OXY и составляет с осью OX угол α . Расстояния на рисунке заданы и соответственно равны a , b , c и e . Проекция главного момента системы сил, изображенных на рисунке, на ось Z равна:

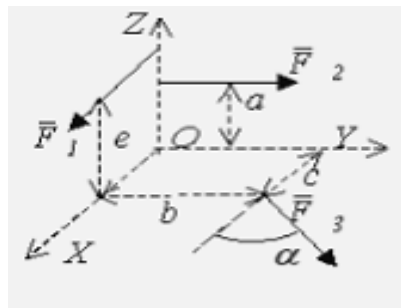

Варианты ответов:

1. $M_z(\bar{F}) = cF_3 \sin \alpha - bF_3 \cos \alpha$
2. $M_z(\bar{F}) = -bF_3 \sin \alpha + cF_3 \cos \alpha$
3. $M_z(\bar{F}) = cF_3 \cos \alpha - bF_3 \sin \alpha$
4. $M_z(\bar{F}) = bF_3 \sin \alpha + cF_3 \cos \alpha$

Материаловедение и технология конструкционных материалов

2

3

ОПК-1.2

56. Связующий материал при литье в оболочковые формы

- 1) глина
- 2) жидкое стекло
- 3) олифа
- 4) термореактивная смола

57. Операция уменьшения высоты заготовки при увеличении площади поперечного сечения

- 1) осадка
- 2) высадка
- 3) протяжка
- 4) разгонка

58. Наиболее распространенное сварное соединение _____

59. Буква после первой или второй цифры в обозначении модели станка _____

				60. Средства технологического оснащения, дополняющие технологическое оборудование для выполнения определенной части технологического процесса, называют
Метрология, стандартизация и сертификация	6	5	ОПК-1.2	61. Эталон, предназначенный для передачи размера единицы рабочим средствам измерений, называется ... 62. Международной организацией, специализирующейся в области измерительной техники и приборостроения, является ... 63. Средства измерений, задействованные в здравоохранении в процессе эксплуатации должны подвергаться ... 64. Нормативными документами методического содержания в области ОЕИ, разрабатываемыми организациями, подведомственными Росстандарту, являются ... 65. Нулевое значение показателя свойства существует в шкале
Транспортная энергетика			ОПК-1.2	66. Уравнение для расчета энтропии газа в политропном процессе имеет вид 67. По циклу Отто работают 68. Уравнение для расчета подводимой теплоты в цикле ДВС при $V = \text{const}$ имеет вид 69. Смесь сухого воздуха и насыщенного водяного пара, образованная механическим перемешиванием называется 70. Единственное состояние, в котором могут одновременно находиться в равновесии пар, вода и лед, называется
Техника транспорта обслуживание и ремонт			ОПК-1.2	
Математика	1,2	1,2	ОПК-1.3	71. Как найти угловой коэффициент k прямой линии из общего уравнения $Ax + By + C = 0$ этой линии? 72. Пусть в пространстве прямые линии L_1 и L_2 заданы каноническими уравнениями $\frac{x-x_1}{m_1} = \frac{y-y_1}{n_1} = \frac{z-z_1}{p_1}$ и $\frac{x-x_2}{m_2} = \frac{y-y_2}{n_2} = \frac{z-z_2}{p_2}$. Как аналитически выразить условие пересечения этих линий? 73. Дайте определение предела функции в предельной точке её области определения. 74. Функция $g(x)$ называется непрерывной в точке $a \in R$, если ... 75. Бесконечно малые при $x \rightarrow k$ величины $\alpha(x)$ и $\beta(x)$ называют эквивалентными при $x \rightarrow k$ и пишут $\alpha(x) \sim \beta(x)$, если ...
Физика	1,2	1,2	ОПК-1.3	76. Массивное симметричное тело, вращающееся с большой угловой скоростью вокруг оси симметрии, называется
				77. Уравнение $x'' + 2\beta x' + \omega_0^2 x = 0$ является дифференциальным уравнением.... 1. затухающих колебаний 2. вынужденных колебаний 3. гармонических колебаний 78. Складываются два гармонических колебания одного направления с одинаковыми периодами. Результирующее колебание имеет максимальную амплитуду при разности фаз, равной ... 1) π 2) $\pi/2$ 3) $\pi/4$ 4) 0 79. Резкое возрастание амплитуды вынужденных колебаний при приближении частоты ω_b вынуждающей силы к собственной частоте ω_0 механической системы, называется
				80. Упругие волны с частотами, меньше 16 Гц, называются
Теоретическая механика	1,2	1,2	ОПК-1.3	81. Равенства, определяющие проекции скорости точки на координатные оси: Варианты ответов:

$$1. V_x = \frac{d^2x}{dt^2}, V_y = \frac{d^2y}{dt^2}, V_z = \frac{d^2z}{dt^2}$$

$$2. V_x = \frac{dx}{dt}, V_y = \frac{dy}{dt}, V_z = \frac{dz}{dt}$$

$$3. V_x = \frac{dS_x}{dt}, V_y = \frac{dS_y}{dt}, V_z = \frac{dS_z}{dt}$$

$$4. V_x = \frac{dx}{dV}, V_y = \frac{dy}{dV}, V_z = \frac{dz}{dV}$$

82. Какому случаю соответствует прямолинейное равномерное движение точки:

Варианты ответов:

$$1). a_\tau \neq 0, a_n = 0 \quad 2). a_\tau = 0, a_n \neq 0 \quad 3). a_\tau \neq 0, a_n \neq 0 \quad | \quad 4). a_\tau = 0, a_n = 0$$

83. Какому случаю соответствует криволинейное неравномерное движение точки:

Варианты ответов:

$$1). a_\tau \neq 0, a_n = 0 \quad 2). a_\tau = 0, a_n \neq 0 \quad 3). a_\tau \neq 0, a_n \neq 0 \quad 4). a_\tau = 0, a_n = 0$$

84. Теорема об изменении кинетической энергии материальной точки определяется по формуле:

Варианты ответов:

$$1) mv^2 - mv_0^2 = \sum_i A_i \quad 2) \frac{mv^2}{2} - \frac{mv_0^2}{2} = \sum_i A_i \quad 3) mv - mv_0 = \sum_i A_i \quad 4) \frac{mv^2}{2} - \frac{mv_0^2}{2} = \sum_i F_i$$

85. Укажите дифференциальное уравнение вращательного движения твердого тела вокруг неподвижной оси:

Варианты ответов:

$$1) \frac{d\omega_z}{dt} = \sum_i M_z(\bar{F}_i) \quad 2) J_z \frac{d\omega_z}{dt} = \sum_i \bar{F}_i \quad 3) J_z \frac{d\varphi}{dt} = \sum_i M_z(\bar{F}_i) \quad 4) J_z \frac{d\omega_z}{dt} = \sum_i M_z(\bar{F}_i)$$

86.

В кривошипно-кулисном механизме кривошип $OA=10$ см вращается с угловой скоростью $\omega = 6$ с⁻¹.

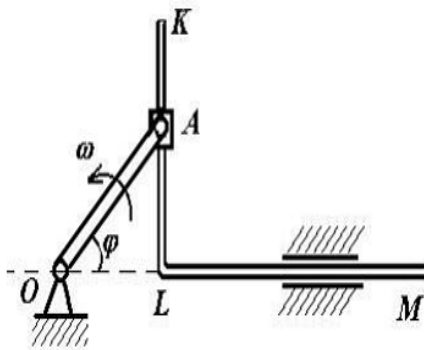

В тот момент, когда угол $\phi = 45^\circ$,

относительная скорость V_r (см/с) ползуна А равна ...

Начертательная геометрия и инженерная графика

1

1

ОПК-1.3

87. Построить комбинированное сопряжение.
 $R_1=10$ мм, $R_2=5$ мм

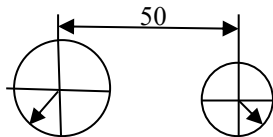

88. Проставить необходимые размеры.

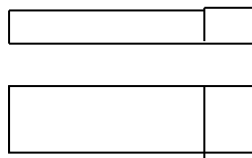

89. Формат А4 соответствует размерам (мм)...
 148× 210
 210×297
 420×594
 594×841

90. Установить соответствие между обозначением формата и размерами его сторон (мм):
 $A5=148 \times 210$ $A4=210 \times 297$
 $A3=297 \times 420$ $A2=420 \times 594$

91. Размер шрифта определяется...
 1. расстоянием между буквами;
 2. шириной средней буквы;
 3. высотой строчной буквы;

Транспортная энергетика	5-6	8	ОПК-1.3	4.высотой прописной буквы
				<p>92. В соответствии с первым законом термодинамики</p> <p>Варианты ответов:</p> <ol style="list-style-type: none"> 1. подводимая к термодинамической системе теплота не расходуется на приращение ее внутренней энергии и на совершение внешней работы 2. подводимая к термодинамической системе теплота расходуется только на совершение внешней работы 3. подводимая к термодинамической системе теплота расходуется на приращение ее внутренней энергии и на совершение внешней работы 4. подводимая к термодинамической системе теплота расходуется только на приращение ее внутренней энергии <p>93. Уравнение для расчёта работы расширения газа в изохорном процессе имеет вид:</p> <p>Варианты ответов:</p> <ol style="list-style-type: none"> 1) $L = 0$; 2) $L = m \cdot c_p \cdot (T_1 - T_2)$; 3) $L = m \cdot p_1 \cdot v_1 \cdot \ln \frac{v_2}{v_1}$; 4) $L = m \cdot c_v \cdot (T_1 - T_2)$. <p>94. Уравнение адиабатного процесса в газе представлено выражением:</p> <p>Варианты ответов:</p> <ol style="list-style-type: none"> 1) $p \cdot v^k = const$; 2) $p \cdot v^n = const$; 3) $p \cdot v = R \cdot T$; 4) $p \cdot v = const$. <p>95. Показатель адиабаты k определяется по формуле:</p> <p>96. Уравнение для расчета подведенной к газу теплоты в адиабатном процессе имеет вид:</p> <p>Варианты ответов:</p> <ol style="list-style-type: none"> 1) $q = \Delta U + \ell$; 2) $q = \Delta U$; 3) $q = 0$; 4) $q = c_v \cdot (T_2 - T_1)$.

Ключи к заданиям:

Дисциплина	Семестр изучения			Шифр индикатора	Ключи к заданиям
	ОФО	ЗФО	ОЗФО		
Математика	1,2	1,2		ОПК-1.1	<p>1. Минором элемента a_{ij} матрицы A n-го порядка, называется число M_{ij}, равное определителю матрицы $(n - 1)$-го порядка, полученной из матрицы A удалением строки и столбца, на пересечении которых расположен элемент a_{ij}.</p> <p>В данном определении определяется функция «минор», применённая к аргументу «элемент a_{ij} матрицы A n-го порядка», число M_{ij} является значением этой функции.</p> <p>2. Алгебраическим дополнением элемента a_{ij} матрицы A n-го порядка называется число A_{ij}, равное минору M_{ij} этого элемента, умноженному на $(-1)^{i+j}$, т.е. $A_{ij} = (-1)^{i+j} \cdot M_{ij}$.</p> <p>В данном определении определяется функция «алгебраическое дополнение», применённая к аргументу «элемент a_{ij} матрицы A n-го порядка», число A_{ij} является значением этой функции.</p>

					<p>3. Определитель квадратной матрицы любого порядка равен сумме парных произведений элементов некоторой строки (некоторого столбца) матрицы на алгебраические дополнения этих элементов.</p> <p>4. Если две строки или два столбца матрицы любого порядка поменять местами, то определитель новой матрицы будет равен определителю старой матрицы, умноженному на (-1).</p> <p>5. Если к элементам любой строки (любого столбца) матрицы любого порядка прибавить соответствующие элементы другой строки (другого столбца) этой матрицы, умноженные на одно и то же число, то определитель новой матрицы будет равен определителю старой матрицы.</p>
Физика	1,2	1,2		ОПК-1.1	6. – 3; 7. – 1; 8. – инертности, вращательном; 9. –1; 10. – 3;
Химия				ОПК-1.1	11. - 2, 12.- 1, 13.- 3, 14. - 3, 15.- 1
Экология	3	3		ОПК-1.1	<p>16. Экология – наука о взаимосвязи живых организмов между собой и их взаимодействии с окружающей средой</p> <p>17. Экологические факторы – совокупность элементов окружающей среды, которые воздействуют и вызывают изменения в организмах</p> <p>18. Экосистема - исторически сложившаяся в процессе длительной эволюции совокупность живых организмов, связанных между собой обменом веществ и потоком энергии</p> <p>19. Биогенез – однородный участок земной поверхности с определенным составом живых (биоценоз) и неживых (биотоп) компонентов, объединенных обменом веществ и энергии в единый природный комплекс</p> <p>20. Экологические методы оценки загрязнения атмосферного воздуха: по характеру роста растений, форме и окраске листьев, мониторинг газового состава воздуха, аналитическая стационарная лаборатория</p>
Общая электротехника и электроника	4	6		ОПК-1.1	21. – 3; 22. – 4; 23. – 2; 24. – 2; 25. – 1
Начертательная геометрия и инженерная графика	1	1		ОПК-1.1	26.- 2, 27.- 1, 28.- 3, 29.- 2, 30.- 2
Транспортная энергетика	5-6	8		ОПК-1.1	31. – 2; 32. – 4; 33. – 4; 34. – 1,2; 35. – 2
Математика	1,2	1,2		ОПК-1.2	<p>36. 1) Перемена местами двух строк расширенной матрицы (перемена местами двух уравнений системы).</p> <p>2) Умножение или деление всех элементов строки расширенной матрицы на число, не равное нулю (умножение или деление на это число коэффициентов левой и правой части уравнения).</p> <p>3) Прибавление к одной строке расширенной матрицы другой строки, умноженной на число (прибавление к одному уравнению другого уравнения, умноженного на число).</p> <p>4) Вычёркивание из расширенной матрицы нулевой строки (удаление из системы уравнений вида $0 \cdot x_1 + 0 \cdot x_2 + \dots + 0 \cdot x_n = 0$).</p> <p>5) Вычёркивание из расширенной матрицы одной из двух одинаковых строк (удаление из системы одного из двух одинаковых уравнений).</p>

				<p>6) Вычёркивание из расширенной матрицы одной из двух пропорциональных строк (удаление из системы одного из двух уравнений с пропорциональными коэффициентами).</p> <p>37. Скалярным произведением векторов \vec{a} и \vec{b}, обозначаемым как $\vec{a} \cdot \vec{b}$, называется число, равное произведению модулей этих векторов на косинус величины угла между их отрезками. Таким образом, $\vec{a} \cdot \vec{b} = \vec{a} \cdot \vec{b} \cdot \cos \varphi$.</p> <p>38. Векторным произведением вектора \vec{a} на вектор \vec{b} называется новый вектор, обозначаемый как $\vec{a} \times \vec{b}$, который определяется тремя условиями:</p> <ol style="list-style-type: none"> 1. вектор $\vec{a} \times \vec{b}$ перпендикулярен плоскости параллелограмма, построенного на векторах \vec{a} и \vec{b} как на сторонах; 2. длина вектора $\vec{a} \times \vec{b}$ равна площади этого параллелограмма, т.е. $\vec{a} \times \vec{b} = \vec{a} \cdot \vec{b} \cdot \sin \varphi$, где φ – величина угла между векторами \vec{a} и \vec{b}; 3. вектор $\vec{a} \times \vec{b}$ направлен так, что если смотреть на плоскость параллелограмма с его конца, то кратчайший поворот от вектора \vec{a} к вектору \vec{b} осуществляется против часовой стрелки. <p>39. Смешанным произведением трёх векторов $\vec{a}, \vec{b}, \vec{c}$ называется число, равное скалярному произведению вектора \vec{a} на векторное произведение $\vec{b} \times \vec{c}$ векторов \vec{b} и \vec{c}, т.е. $\vec{a} \cdot (\vec{b} \times \vec{c})$.</p> <p>40. Коэффициенты A, B, C в уравнении плоскости в пространстве $Ax + By + Cz + D = 0$ – это координаты вектора нормали \vec{n}, перпендикулярного этой плоскости, т.е. $\vec{n} = A\vec{i} + B\vec{j} + C\vec{k}$.</p>
Химия				ОПК-1.2 41.- 1, 42.- 2, 43.- 3, 44.- 1, 45.- 2
Экология	3	3		ОПК-1.2 46. Абиотические экологические факторы включают воздействие на организм человека и животных и компонентов неживой природы (физические, химические, электрические и др.) 47. Применяют контроль состояния окружающей среды для проверки соответствия показателей качества компонентов окружающей среды (воды, атмосферного воздуха, почвы и т.д.) установленным нормам и требованиям (ПДК, ПДУ, ПДС, ПДВВ и др.) 48. Зона экологического бедствия включает территорию, на которой произошли необратимые изменения окружающей среды, повлекшие разрушение естественных экосистем и ухудшения здоровья населения 49. Используют моделирование экосистем с целью исследования сложных объектов, путем их упрощенной имитации основываясь на положении подобия, сходства с объектом-аналогом 50. Рассчитываем содержание кислорода, используемого студентами в аудитории в зависимости от числа актов вдоха и выдоха, численности студентов и объема помещения
Теоретическая механика	1,2	1,2		ОПК-1.2 51. 1; 52. 1; 53. 1; 54.3; 55. 1
Материаловедение и технология конструкционных материалов	2	3		ОПК-1.2 56.-4; 57.-1; 58.- стыковое; 59.- модификация; 60. - технологической оснасткой
Метрология, стандартизация и сертификация	6	5		ОПК-1.2 61. рабочим. 62. ИМЕКО

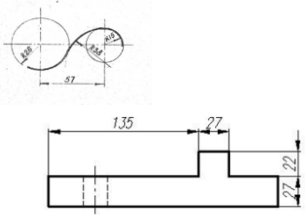
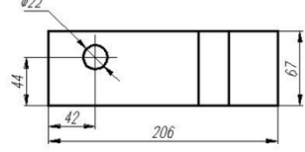
				63. поверке 64. методические инструкции (МИ) 65. отношений
Транспортная энергетика			ОПК-1.2	66. $\square S = C \ln \frac{T_2}{T_1}$; 67. Карбюраторные двигатели; 68. $q_1 = C_v (T_3 - T_2)$; 69. Насыщенным влажным воздухом; 70. Тройной точкой
Техника транспорта обслуживание и ремонт			ОПК-1.2	
Математика	1,2	1,2	ОПК-1.3	71. Угловой коэффициент k прямой линии из общего уравнения $Ax + By + C = 0$ этой линии находится по формуле $k = -\frac{A}{B}$. 72. Пусть в пространстве прямые линии L_1 и L_2 заданы каноническими уравнениями $\frac{x-x_1}{m_1} = \frac{y-y_1}{n_1} = \frac{z-z_1}{p_1}$ и $\frac{x-x_2}{m_2} = \frac{y-y_2}{n_2} = \frac{z-z_2}{p_2}$. Условие пересечения этих линий в аналитической форме имеет вид: $\begin{vmatrix} x_2 - x_1 & y_2 - y_1 & z_2 - z_1 \\ m_1 & n_1 & p_1 \\ m_2 & n_2 & p_2 \end{vmatrix} = 0$ 73. Обычное или несобственное число λ называют <i>пределом функции $f(x)$ в предельной точке k её области определения $D(f)$</i> и пишут $\lim_{x \rightarrow k} f(x) = \lambda$, если для любого положительного числа ε найдётся такое положительное число δ , что для всех x , удовлетворяющих условиям $x \in D(f)$ и $x \in U_\delta(k)$, выполняется заключение $f(x) \in U_\varepsilon(\lambda)$. Замечание: $U_\delta(k)$ – это выколота δ -окрестность точки k , $U_\varepsilon(\lambda)$ – окрестность точки λ . 74. Функция $g(x)$ называется <i>непрерывной в точке $a \in R$</i> , если она определена в этой точке, $g(a) \in R$ и $\lim_{x \rightarrow a} g(x) = g(a)$. 75. Бесконечно малые при $x \rightarrow k$ величины $\alpha(x)$ и $\beta(x)$ называют <i>эквивалентными</i> при $x \rightarrow k$ и пишут $\alpha(x) \sim \beta(x)$, если $\lim_{x \rightarrow k} \frac{\alpha(x)}{\beta(x)} = 1$.
Физика	1,2	1,2	ОПК-1.3	76. – гироскоп; 77. - 1; 78. – 4; 79. – резонанс; 80. - инфразвук
Теоретическая механика	1,2	1,2	ОПК-1.3	81. 2; 82. 4; 83. 3; 84. 2; 85. 4. 86. $30\sqrt{2}$;
Начертательная геометрия и инженерная графика	1	1	ОПК-1.3	87.  88.  89.- 2,

					<p>90. A5=148 x 210 A4=210 x 297 A3=297 x 420 A2=420 x 594</p> <p>91. - 4</p>
Транспортная энергетика	5-6	8		ОПК-1.3	<p>92. - 3; 93. - 1; 94. - 1; 95. $k = \frac{C_p}{C_v}$; 96. - 3</p>

Шифр компетенции	ОПК- 2
Название компетенции	Способен осуществлять профессиональную деятельность с учетом экономических, экологических и социальных ограничений на всех этапах жизненного цикла транспортно-технологических машин и комплексов

Индикаторы достижения компетенции:

Шифр индикатора	ОПК-2.1
Наименование индикатора	Демонстрирует базовые знания экономики в сфере эксплуатации транспортных и транспортно-технологических машин

Шифр индикатора	ОПК-2.2
Наименование индикатора	Определяет экономическую эффективность внедрения и использования новых решений в сфере эксплуатации транспортных и транспортно-технологических машин

Шифр индикатора	ОПК-2.3
Наименование индикатора	Оценивает и принимает технологические решения с точки зрения влияния на окружающую среду и среду проживания человека

Формирование компетенции:

Дисциплина	Семестр изучения			Шифр индикатора	Задания (тесты, вопросы, задачи, расчетные и ситуационные задачи, кейсы и т.д.)**
	ОФО	ЗФО	ОЗФО		
Цифровая экономика	4	4		ОПК-2.1	<p>1. К моделям обслуживания облачных вычислений не относится:</p> <p>а) Инфраструктура как услуга. б) Платформа как услуга. в) Предоставление компьютера в пользование как услуга. г) Программное обеспечение как услуга</p> <p>2. Вставьте пропущенное слово(слова) В технологиях _____ виртуальный цифровой контент вносится в физический мир</p> <p>3. Для чего используют системы создания VR сцен по CAD/BIM моделям? а) Проектирование VR б) Анализ надежности и качества в) Прототипирование, имитационное моделирование и обучение г) Такое использование невозможно на текущем этапе развития технологий</p> <p>4. К числу базовых направлений цифровой экономики Российской Федерации до 2024 г. не относится: а) Кадры и образование. б) Информационная инфраструктура. в) Информационная безопасность. г) Информационное общество.</p> <p>5. Список основных сквозных технологий, представленный в программе «Цифровая экономика Российской Федерации»: а) Сформирован путём простого перечисления технологий с возможными дополнениями в будущем. б) Опирается на представление о цифровом, физическом и биологическом блоках технологий и их будущей интеграции на основе цифрового блока. в) Включает только информационно-коммуникационные технологии. г) Ориентирован исключительно на промышленность и не включает в себя первичный и третичный сектора экономики.</p> <p>6. Основное предназначение платформ для интернета вещей - _____ данных и координация работы вещей</p>

Цифровая экономика	4	4		<p>ОПК-2.2</p> <p>7. Клиент, использующий облачную инфраструктуру: а) Контролирует её полностью. б) Контролирует её большую часть. в) Контролирует её меньшую часть. г) Не контролирует её вовсе.</p> <p>8. Вставьте пропущенное слово (слова) Технически конструируемая интерактивная среда, позволяющая пользователю погрузиться в искусственный мир и действовать в нём с помощью специальных устройств, называется _____ реальностью</p> <p>9. Технологии виртуальной и дополненной реальности: а) Используются только в индустрии развлечений б) Имеют только научное приложение в) Оказывают реальный экономический эффект в различных отраслях промышленности г) Недостаточно развиты и не имеют еще практической ценности</p> <p>10. «Дружественность» на стадии разработки сильного искусственного интеллекта закладывается для того, чтобы: а) Научить искусственный интеллект чувству юмора. б) Не нарушать традицию разработчиков искусственного интеллекта, существующую с 1950-х годов. в) Сильный искусственный интеллект не оказал негативного влияния на человеческую цивилизацию. г) Распознавать деятельность искусственного интеллекта на уровне отдельного формального нейрона.</p> <p>11. Вставьте пропущенное слово (слова) Глубокое обучение — это класс алгоритмов машинного обучения, основанный на искусственных _____ сетях</p> <p>12. Вставьте пропущенное слово (слова) _____ вычисления — архитектура системного уровня для расширения облачных функций хранения, вычисления и сетевого взаимодействия. Концепция предполагает обработку данных на конечных устройствах сети (компьютерах, мобильных устройствах, датчиках, смарт-узлах и т.п.), а не в облаке</p>
Экология	3	3		<p>ОПК-2.3</p> <p>13. Адаптация - ... 14. Ноосфера –... 15. Смог – ... 16. Аридные зоны (территории) - ... 17. Биоиндикаторы - ... 18. Биом - ... 19. Виды, количественно преобладающие в данном сообществе, как правило, в сравнении с близкими формами или входящими в один уровень экологической пирамиды или ярус растительности, называются ... 20. Загрязнение - ... 21. Космополиты - ... 22. Химические вещества, используемые для борьбы с вредными организмами - вредителями и болезнями растений, сорняками, вредителями пищевых продуктов - ... 23. Место каждого звена в цепи питания - ... 24. Природно-ресурсный потенциал - ... 25. Форма взаимоотношений, когда оба вида образуют сообщество, не являющееся обязательным, однако жизнь в сообществе приносит пользу обоим - ... 26. Способность организма выдерживать отклонения экологических факторов от оптимальных для его жизнедеятельности значений - ... 26. Сообщество растений, входящих в биоценоз - ... 28. Виды, которые своей жизнедеятельностью в наибольшей степени создают среду для всего сообщества и без которых существование большинства других видов невозможно - ... 29. Животные, температура которых более или менее постоянна и, как правило, не зависит от температуры окружающей среды - ...</p>

- | | | | | | |
|--|--|--|--|--|--|
| | | | | | <p>30. Экологическая сукцессия - ...</p> <p>31. Организованная группа популяций и растений, животных и микроорганизмов, живущих совместно в одних и тех же условиях среды, называется...</p> <ul style="list-style-type: none">а. видб. биоценозв. биотопг. экосистема <p>32. Форма взаимоотношений между видами, когда деятельность одного из них доставляет пищу или убежище другому...</p> <ul style="list-style-type: none">а. паразитизмб. комменсализмв. мутуализмг. протокооперация <p>33. Форма связи между видами, при которой один неблагоприятно действует на другого и зависит от него:</p> <ul style="list-style-type: none">а. аллелопатияб. комменсализмв. паразитизмг. мутуализм <p>34. Место вида в природе, включающее не только его положение в пространстве, но и функциональную роль в сообществе, называются...</p> <ul style="list-style-type: none">а. экотипб. экологическая нишав. экосистемаг. экологическая валентность <p>35. Любую совокупность организмов и неорганических компонентов, в котором может осуществляться круговорот веществ, называют...</p> <ul style="list-style-type: none">а. биотаб. экотипв. экосистемаг. экотоп <p>36. Возникновение у различных по происхождению видов и сообщества сходных внешних признаков в результате аналогичного образа жизни и приспособления к близким условиям среды называется...</p> <p>(например, – форма тела у дельфина и акулы)...</p> <ul style="list-style-type: none">а. биогеоценозб. конвергенцияв. экологическая нишаг. сукцессия <p>37. Способность природной системы (экосистемы) к восстановлению внутренних свойств и структур после какого-либо природного или антропогенного воздействия называется...</p> <ul style="list-style-type: none">а. конвергенцияб. саморегуляцияв. эквивалентностьг. сукцессия <p>38. Биомасса каждого трофического уровня (пирамида биомассы) должна быть...</p> <ul style="list-style-type: none">а. больше чем на предыдущемб. меньше чем на предыдущемв. одинаковой на всех уровняхг. постоянной на первых двух уровнях |
|--|--|--|--|--|--|

- | | | | | | |
|--|--|--|--|--|---|
| | | | | | <p>39. Факторы, присутствующие в избытке или в недостатке по отношению к оптимальным требованиям организма, называются...</p> <ul style="list-style-type: none">а. регулируемымиб. лимитирующимив. оптимальнымиг. экологическими <p>40. Экологическая валентность выше у вида...</p> <ul style="list-style-type: none">а. с широкой амплитудой колебания фактораб. Среднейв. узкойг. оптимальной <p>41. Переход между двумя или более различными сообществами (например, между лесом и лугом)...</p> <ul style="list-style-type: none">а. миграцияб. пограничный (краевой) эффектв. саморегуляцияг. климакс <p>42. Определение меры необратимого рассеивания энергии называется...</p> <ul style="list-style-type: none">а. энергияб. энтропияв. материяг. диффузия <p>43. Воспроизводство биомассы растений, микроорганизмов и животных в биогеоценозе на единицу площади за единицу времени называется:</p> <ul style="list-style-type: none">а. биомассаб. с.-х. продукцияв. биологическая продуктивностьг. биота <p>44. Вещество, возникающее в организме в результате обмена веществ, называется...</p> <ul style="list-style-type: none">а. биотаб. метаболитв. экотипг. экотоп <p>45. Накапливают максимальную концентрацию в цепи питания после обработки растений экотоксикантами (соли тяжелых металлов, ДДТ и т.п.)</p> <ul style="list-style-type: none">а. растенияб. куропаткив. мышиг. хищные птицы <p>46. Технологии, позволяющие получить минимум твердых, жидких, газообразных и тепловых отходов, называются...</p> <ul style="list-style-type: none">а. регулирующиеб. ресурсосберегающиев. малоотходные (безотходные)г. информационные <p>47. Система наблюдения за состоянием окружающей среды называется...</p> <ul style="list-style-type: none">а. техногенезб. мониторингв. автогенез |
|--|--|--|--|--|---|

- г. инжиниринг
48. Совокупность популяций, населяющих определенную территорию, и физико-химического окружения (биотоп) называется ...
- вид
 - биосфера
 - биогеоценоз
 - биоценоз
49. Экология – это наука, изучающая:
- реакцию живых организмов на воздействия внешних раздражителей
 - связи живых организмов между собой и с окружающей их средой
 - размещение природных ресурсов на планете
 - особенности поведения организмов в естественной природе
50. Лимитирующим фактором для растений в пустыне обычно является:
- длина светового дня
 - засоление почвы
 - количество влаги
 - температура
51. Какие взаимоотношения относят к симбиотическим...
- аллелопатия
 - протокооперация
 - комменсализм
 - хищничество
52. Какие связи в экосистеме сформировались в процессе эволюции у продуцентов, консументов и редуцентов...
- генетические
 - абиотические
 - пищевые
 - антропогенные
53. Многообразие видов растений на Земле и их приспособленность к среде обитания – результат:
- эволюции растительного мира
 - изменения погодных условий
 - деятельности человека
 - жизнедеятельности животных
54. Численность вредителей сельского или лесного хозяйства в экосистеме значительно возрастает из-за:
- сокращения численности их врагов
 - повышения устойчивости растений к болезням
 - повышения устойчивости растений к неблагоприятным условиям
 - увеличения биоразнообразия в экосистеме
55. Фактор эволюции, проявляющийся в обострении конкуренции между особями одного и разных видов, называют:
- естественным отбором
 - борьбой за существование
 - модификационной изменчивостью
 - наследственной изменчивостью
56. К симбиотическим отношениям относят отношения между:
- бобовыми и азотфиксирующими бактериями
 - термитами и жгутиковыми
 - божьими коровками и тлями
 - лягушками и комарами

				<p>57. В окрестностях ряда городов происходит массовая гибель растительных фитоценозов из-за того, что в этих районах:</p> <p>а. неблагоприятные погодные условия</p> <p>б. не регулируется выпас скота</p> <p>в. воздух и вода сильно загрязнены промышленными отходами</p> <p>г. не проводится подкормка деревьев</p> <p>58. Все формы взаимоотношений живых организмов в экосистеме относят к фактору:</p> <p>а. биотическому</p> <p>б. биотическому</p> <p>в. органичивающему</p> <p>г. антропогенному</p> <p>59. Потеря энергии в цепи питания от растений к растительоядным животным, а от них к последующим звеньям называется:</p> <p>а. правилом экологической пирамиды</p> <p>б. круговоротом веществ</p> <p>в. колебанием численности популяций</p> <p>г. саморегуляцией численности популяции</p> <p>60. Создание заповедников, заказников, ботанических садов способствует:</p> <p>а. сохранению разнообразия видов</p> <p>б. выведению новых сортов растений</p> <p>в. выведению новых пород животных</p> <p>г. возникновению новых видов</p>
--	--	--	--	---

Ключи к заданиям:

Дисциплина	Семестр изучения			Шифр индикатора	Ключи к заданиям
	ОФО	ЗФО	ОЗФО		
Цифровая экономика	4	4		ОПК-2.1	1. в 2. дополненной реальности 3. в 4. г 5. а 6. визуализация
Цифровая экономика	4	4		ОПК-2.2	7. г 8. Виртуальной 9. в 10. в 11. нейронных 12. Туманные
Экология	3	3		ОПК-2.3	13. Адаптация – приспособление организмов к среде обитания за счет изменения строения, физиологических процессов и поведения 14. Ноосфера – сфера разума, высшая стадия развития биосферы, где разум человека является главным определяющим фактором развития общества и окружающей среды 15. Смог – поверхностный - ядовитая смесь газов, дыма, пыли, тумана 16. Аридные зоны (территории) - характеризуются жарким и весьма засушливым климатом (осадков до 200-250 мм), превышением испарения над осадками более чем в 10-20 раз, отсутствием постоянного поверхностного стока, значительным засолением почвогрунтов, разреженным ксерофильным растительным покровом и т.д.

				<p>17. Биоиндикаторы - живые организмы, по наличию, состоянию и поведению которых можно судить о степени изменений окружающей среды, в том числе о присутствии загрязняющих веществ.</p> <p>18. Биом - биотическое сообщество, «представляет собой крупную региональную или субконтинентальную биосистему, характеризующуюся каким-либо основным типом растительности или другой особенностью ландшафта»</p> <p>19. Виды, количественно преобладающие в данном сообществе, как правило, в сравнении с близкими формами или входящими в один уровень экологической пирамиды или ярус растительности, называются доминантами</p> <p>20. Загрязнение - привнесение в окружающую среду или возникновение в ней новых, обычно не характерных физико-химических и биологических веществ, оказывающих вредные воздействия на природные экосистемы и человека.</p> <p>21. Космополиты - виды растений и животных, распространенных по всему зимнему шару; они обычно включают особи с большими адаптивными способностями и высокой экологической валентностью.</p> <p>22. Химические вещества, используемые для борьбы с вредными организмами - вредителями и болезнями растений, сорняками, вредителями пищевых продуктов – пестициды.</p> <p>23. место каждого звена в цепи питания - трофический уровень.</p> <p>24. Та часть природных ресурсов, которая реально может быть вовлечена в хозяйственную деятельность при данных технических и социально-экономических возможностях общества при условии сохранения среды жизни человека - природно-ресурсный потенциал</p> <p>25. Форма взаимоотношений, когда оба вида образуют сообщество, не являющееся обязательным, однако жизнь в сообществе приносит пользу обоим – сотрудничество.</p> <p>26. Способность организма выдерживать отклонения экологических факторов от оптимальных для его жизнедеятельности значений – толерантность.</p> <p>27. сообщество растений, входящих в биоценоз – фитоценоз.</p> <p>28. Виды, которые своей жизнедеятельностью в наибольшей степени создают среду для всего сообщества и без которых существование большинства других видов невозможно – эдификаторы.</p> <p>29. Животные, температура которых более или менее постоянна и, как правило, не зависит от температуры окружающей среды - гомойотермные животные - (теплокровные организмы).</p> <p>30. Последовательная смена одного биоценоза другим - экологическая сукцессия.</p> <p>31. б</p> <p>32. б</p> <p>33. в</p> <p>34. в</p> <p>35. в</p> <p>36. б</p> <p>37. б</p> <p>38. б</p> <p>39. б</p> <p>40. б</p> <p>41. б</p> <p>42. б</p> <p>43. в</p> <p>44. б</p>
--	--	--	--	--

					45. г 46. в 47. б 48. а 49. б 50. в 51. б 52. в 53. а 54. а 55. б 56. а 57. в 58. а 59. а 60. а
--	--	--	--	--	--

Шифр компетенции	ОПК- 3
Название компетенции	Способен в сфере своей профессиональной деятельности проводить измерения и наблюдения, обрабатывать и представлять экспериментальные данные и результаты испытаний

Индикаторы достижения компетенции:

Шифр индикатора	ОПК-3.1
Наименование индикатора	Знает методики проведения экспериментов и обработки полученных результатов

Шифр индикатора	ОПК-3.2
Наименование индикатора	Использует современные методы экспериментальных исследований и испытаний в профессиональной деятельности

Шифр индикатора	ОПК-3.3
Наименование индикатора	Под руководством специалиста более высокой квалификации способен участвовать в проведении экспериментальных исследованиях процессов и испытаниях в профессиональной деятельности

Формирование компетенции:

Дисциплина	Семестр изучения			Шифр индикатора	Задания (тесты, вопросы, задачи, расчетные и ситуационные задачи, кейсы и т.д.)**
	ОФО	ЗФО	ОЗФО		
Физика	1,2	1,2		ОПК-3.1	<p>№ 1. Тело движется по окружности радиусом 5 м со скоростью 20 м/с. Чему равна частота обращения тела (ответ округлить до сотых)?с⁻¹</p> <p>№ 2. Частица из состояния покоя начала двигаться по дуге окружности радиуса R = 1м с постоянным угловым ускорением $\varepsilon = 2 \text{ с}^{-2}$. Отношение нормального ускорения к тангенциальному через одну секунду равно...</p> <p>Варианты ответов:</p> <ol style="list-style-type: none"> 2 3 8 1 <p>№ 3 В процессе изобарического охлаждения постоянной массы идеального газа его энтропия ...</p> <p>Варианты ответов:</p> <ol style="list-style-type: none"> увеличивается не меняется уменьшается <p>№ 4 Прямой цикл Карно состоит из ...</p> <p>Варианты ответов:</p> <ol style="list-style-type: none"> 2-х изотерм и 2-х адиабат 2-х адиабат, и изобары и изохоры 2-х адиабат и 2-х изобар 2-х изотерм и 2-х изохор <p>№ 5 С какой силой электрическое поле Земли, напряженность которого 100 В/м, действует на тело, несущее заряд 10⁻⁶ Кл?Н</p>

№ 6 Чему равно сопротивление трех резисторов $R_1=5$, $R_2=10$, $R_3=30$ Ом, соединенных параллельно?.....

№ 7 На рисунке представлена схема электрической цепи, включающая два идеальных источника тока с ЭДС E_1 и E_2 и три резистора сопротивлениями R_1 , R_2 и R_3 . Направления токов в ветвях показаны стрелками. Направление обхода контуров – по часовой стрелке. Для контура ACDA уравнение по второму правилу Кирхгофа имеет вид...

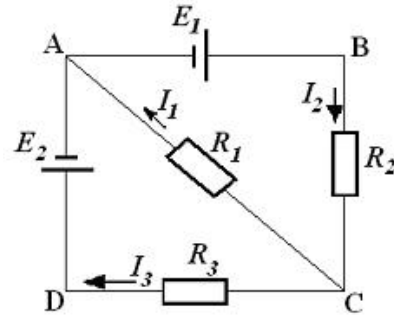

№ 8 Ионы, имеющие одинаковые скорости и массы, влетают в однородное магнитное поле. Их траектории приведены на рисунке.

Наибольший заряд имеет ион, движущийся по траектории ...

Варианты ответов:

- 1
- 2
- 3

4. характеристики траекторий не зависят от заряда



№ 9 Индуктивность контура зависит от ...

Варианты ответов:

1. материала, из которого изготовлен контур
2. скорости изменения магнитного потока сквозь поверхность, ограниченную контуром
3. формы и размеров контура, магнитной проницаемости среды
4. силы тока, протекающего в контуре

№ 10 Сила тока в проводящем круговом контуре индуктивностью

$0,1$ Гн изменяется с течением времени t по закону $I = 2 + 0,3t$. Абсолютная величина ЭДС самоиндукции равнаВ

№ 11 На рисунке представлена зависимость относительной амплитуды вынужденных колебаний силы тока в катушке индуктивностью 1 мГн, включенной в колебательный контур. Емкость конденсатора этого контура равна.....нФ

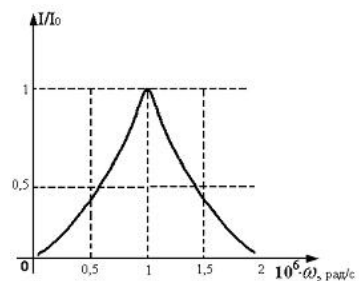

№ 12 Если емкость конденсатора в идеальном колебательном контуре уменьшить в 4 раза, то период электромагнитных колебаний в раз(а).

№ 13 Линза дает мнимое изображение предмета, расположенное на расстоянии $b = 10$ см. Предмет находится от нее на расстоянии $a = 5$ см. Чему равно ее фокусное расстояние?.....см

№ 14 Два ядра гелия ${}^4_2\text{He}$ слились в одно, при этом был излучен протон. В результате этой реакции образовалось ядро...

Варианты ответов:

1. ${}^7_4\text{Be}$
2. ${}^6_4\text{Be}$
3. ${}^8_3\text{Li}$
4. ${}^6_3\text{Li}$
5. ${}^7_3\text{Li}$

№ 15 Момент импульса вращающегося тела изменяется по закону $L = at^2$, где a - некоторая положительная константа. Момент инерции тела остается постоянным в течение всего времени вращения. При этом угловое ускорение тела зависит от времени согласно графику ...

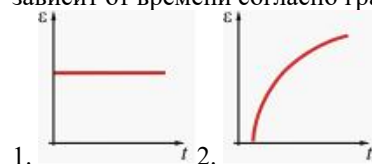

- 1.
- 2.

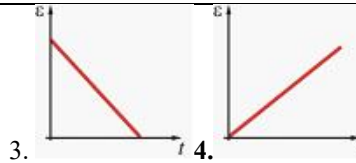

3. **№ 16.** Физические явления в одинаковых условиях протекают одинаково во всех инерциальных системах отсчета – это принцип ...

Варианты ответов:

1. соответствия
2. дополнителности
3. независимости
4. относительности

№ 17 На борту космического корабля нанесена эмблема в виде геометрической фигуры. Из-за релятивистского сокращения длины эта фигура изменяет свою форму. Если корабль движется в направлении, указанном на рисунке стрелкой, со скоростью, сравнимой со скоростью света, то в неподвижной системе отсчета эмблема примет форму, указанную на рисунке ...

Варианты ответов:



№ 18 Точка совершает гармонические колебания по закону $x = A \cos(\omega t + \phi_0)$, где $A=4$ см, а $\omega = 3$ с⁻¹. Максимальная скорость точки равна см/с

№ 19 В трех одинаковых сосудах при равных условиях находится одинаковое количество водорода, гелия и азота

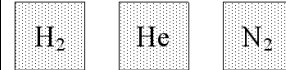

Распределение скоростей молекул азота будет описывать кривая.....

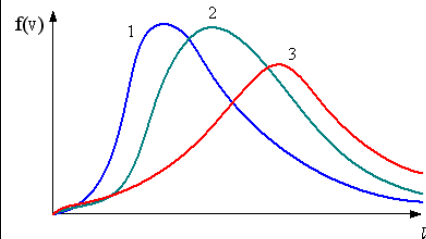

№ 20 Двухатомному идеальному газу в результате изобарического процесса подведено количество теплоты ΔQ . На увеличение внутренней энергии газа расходуется часть теплоты $\frac{\Delta U}{\Delta Q}$, равная....

№ 21 При адиабатическом расширении идеального газа ...

Варианты ответов:

1. температура и энтропия не изменяются
2. температура и энтропия возрастают
3. температура понижается, энтропия не изменяется
4. температура понижается, энтропия возрастает

№ 22 Найти поверхностную плотность заряда на шаре радиусом $R=1$ м. Заряд шара $Q=3,14$ нКл. Ответ выразить в нКл/м².

№ 23 Вольт-амперная характеристика активных элементов 1 и 2 цепи представлена на рисунке. Отношение сопротивлений R_1/R_2 этих элементов равно ...

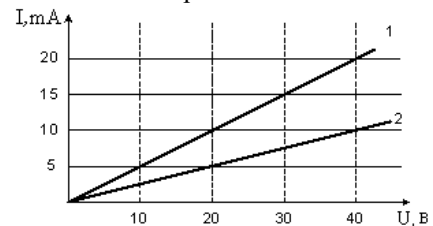

№ 24 Сила тока, протекающего в катушке, изменяется по закону

$I=1-0,2t$. Если при этом на концах катушки наводится ЭДС самоиндукции $E_{is}=2,0 \cdot 10^{-2}$ В, то индуктивность катушки равна...

Варианты ответов:

1. 0,1 Гн
2. 4 Гн
3. 1 Гн
4. 0,4 Гн

№ 25 При интерференции когерентных лучей с длиной волны 400 нм максимум второго порядка возникает при разности ходанм.

№ 26 На рисунке представлена зависимость магнитного потока, пронизывающего некоторый замкнутый контур, от времени. ЭДС индукции в контуре по модулю максимальна на интервале.....

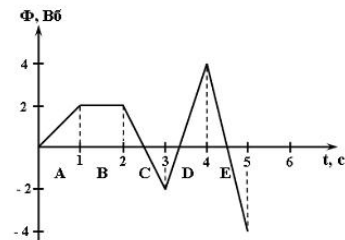

№ 27 Какому цвету соответствует максимальная частота видимого светового пучка ?

№ 28 Два источника излучают свет с длиной волны 375 нм и 750 нм.

Отношение импульсов P_1/P_2 фотонов, излучаемых первым и вторым источником равно...

№ 29 «Красная» граница фотоэффекта — эточастота света, при которой ещё возможен внешний фотоэффект.

№ 30 При α -распаде значение зарядового числа Z меняется ...

1. на четыре
2. не меняется
3. на два
4. на три

Транспортная энергетика

5,6

8

ОПК-3.2

№ 31. Количество теплоты, расходуемой на перегрев пара соответствует

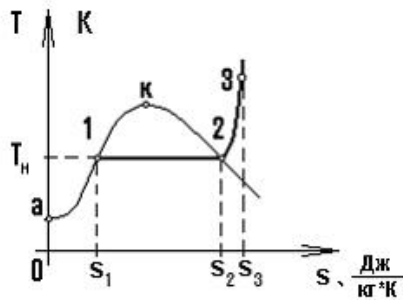

Варианты ответов:

- 1 площади $0a1S_1$
- 2 площади $23S_3S_2$
- 3 площади $0a123S_3$
- 4 площади $12S_2S_1$

№ 32. Работа расширения в [Дж/кг] в процессе 1-2 равна

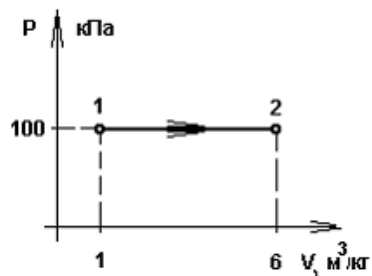

№ 33. Подводимая теплота в [Дж/кг] в процессе 1-2 равна

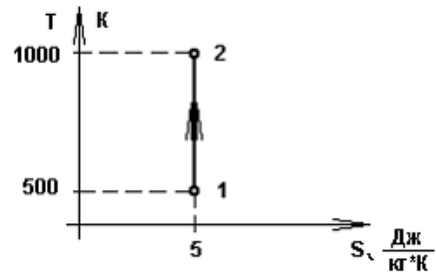

№ 34. $u = 100$ Дж/кг, $p = 5$ кПа, $v = 1$ м³/кг. Удельная энтальпия рабочего тела ...

№35. Холодильный коэффициент обратного цикла Карно, если $t_1=27^\circ\text{C}$, $t_2= -23^\circ\text{C}$, равен ...

№36. Расход натурального топлива 10^6 кг, $Q_i^* = 29,35$ МДж / кг . Расход условного топлива равен ...

№37. Поверхностная плотность потока интегрального излучения абсолютно черного тела $E_0=5,67 \cdot 10^5$. Степень черноты серого тела $\epsilon=0,1$. Поверхностная плотность потока интегрального излучения серого тела равна ...

Варианты ответов:

5 $5,67 \cdot 10^4$

6 5,67

7 $5,67 \cdot 10^6$

8 $5,77 \cdot 10^3$

№38. Коэффициент оребрения $K_{op}=20$, термическое сопротивление гладкой поверхности $R_6=100$ ($\text{м}^2\text{К/Вт}$). Если пренебречь термическим сопротивлением ребер, то термическое сопротивление оребренной поверхности ...

Варианты ответов:

1. $R_{6p}=80$ ($\text{м}^2\text{К/Вт}$)

2. $R_{6p}=2000$ ($\text{м}^2\text{К/Вт}$)

3. $R_{6p}=5$ ($\text{м}^2\text{К/Вт}$)

4. $R_{6p}=120$ ($\text{м}^2\text{К/Вт}$)

№39. $\lambda_{из} = 0,05$ Вт / ($\text{м} \cdot \text{К}$), $\alpha_2 = 10$ Вт / ($\text{м}^2\text{К}$). Критический диаметр изоляции равен ...

№40. $\lambda = 1$ Вт / (мК), $\delta = 100$ мм, $t_1 = 500^\circ\text{C}$, $t_2 = 400^\circ\text{C}$. Плотность теплового потока q равна ...

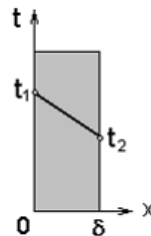

Варианты ответов:

1. 1000 Вт / м^2

2. $0,001$ Вт / м^2

3. 100 Вт / м^2

4. 10 Вт/м^2

№41. $\ln \frac{d_2}{d_1} = 2$, $\lambda = 50 \text{ Вт/(мК)}$, $\Delta T = 20 \text{ К}$. Плотность теплового потока q равна ...

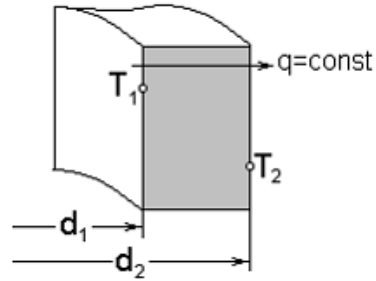

№ 42. $\alpha = 100 \text{ Вт/(м}^2\text{К)}$, $t_c = 80^\circ\text{C}$, $t_{жс} = 70^\circ\text{C}$. Плотность теплового потока равна ...

Варианты ответов:

1. $10000 \text{ Вт/(м}^2\text{К)}$
2. 10000 Вт/м^2
3. $1000 \text{ Вт/(м}^2\text{К)}$
4. 1000 Вт/м^2

№43. $F_1 \ll F_2$. Приведенная степень черноты $\varepsilon_{пр} = \frac{1}{\frac{1}{\varepsilon_1} + \frac{F_1}{F_2} \left(\frac{1}{\varepsilon_2} - 1 \right)}$ равна ...

Варианты ответов:

1. $\varepsilon_{пр} \approx \varepsilon_1 + \varepsilon_2$
2. $\varepsilon_{пр} \approx \varepsilon_1 \times \varepsilon_2$
3. $\varepsilon_{пр} \approx \varepsilon_2$
4. $\varepsilon_{пр} \approx \varepsilon_1$

№ 44. Уравнение для расчета термического КПД двигателя внутреннего сгорания со смешанным подводом теплоты ($p = \text{const}$ и $V = \text{const}$) имеет вид:

Варианты ответов:

$$1) \eta_t = 1 - \frac{1}{\varepsilon^{k-1}} \cdot \frac{\lambda \cdot \rho^k - 1}{\lambda - 1 + k \cdot \lambda \cdot (\rho - 1)};$$

$$2) \eta_t = 1 - \frac{\rho^k - 1}{k \cdot (\rho - 1)} \cdot \frac{1}{\varepsilon^{k-1}};$$

$$3) \eta_t = 1 - \frac{1}{\varepsilon^{k-1}};$$

$$4) \eta_t = 1 - \frac{T_2}{T_1}.$$

№ 45. Увеличение температуры T_1 при неизменных остальных параметрах цикла Ренкина приводит к

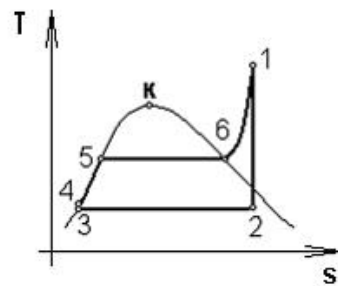

Транспортная энергетика

5,6

8

ОПК-3.3

№ 46. Уменьшение давления p_2 при неизменных остальных параметрах цикла Ренкина приводит к ...

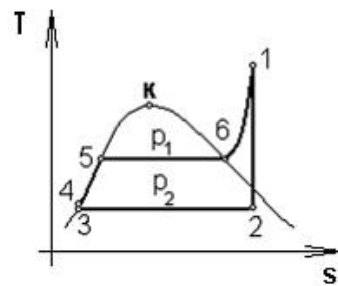

№ 47. Направление теплового потока обозначено цифрой ...

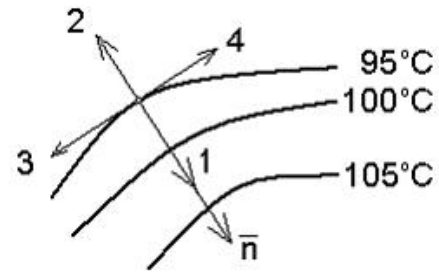

Варианты ответов:

- | | |
|---|---|
| 1 | 2 |
| 2 | 1 |
| 3 | 4 |
| 4 | 3 |

№ 48. $m_1 = 10 \text{ кг/с}$, $C'_{p1} = C''_{p1} = 4,2 \text{ кДж/(кгК)}$, $t''_1 = 70^\circ\text{C}$, $t'_1 = 80^\circ\text{C}$. Тепловой поток, отдаваемый горячим теплоносителем, равен ...

Варианты ответов:

1. $q = 420 \text{ кДж/кг}$
2. $Q = 420 \text{ кВт}$
3. $Q = 420 \text{ Вт}$
4. $Q = 420 \text{ кДж}$

№ 49. Количество окиси углерода, получаемого при сгорания 12 кг углерода, в соответствии со стехиометрической реакцией $2\text{C} + \text{O}_2 = 2\text{CO}$ равно...

№ 50. $Q_1 = 27 \text{ МДж/кг}$, $Q_1' = 30 \text{ МДж/кг}$. КПД котла «брутто» равен ...

Варианты ответов:

1. 73%
2. 111,1%
3. 57%
4. 90%

№ 51. Процесс 1-2 соответствует.....

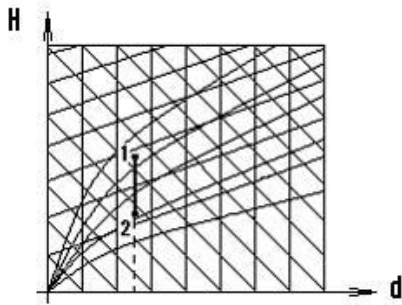

№ 52. Процесс истечения пара из сопла, если потери энергии на трение и теплоотдача к стенкам сопла пренебрежимо малы, соответствует ...

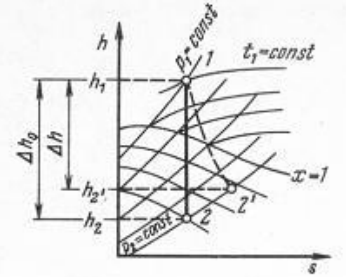

Варианты ответов:

1. $h = \text{const}$
2. 1-2'
3. $x = 1$
4. 1-2

№ 53. Для расчета локальных коэффициентов теплоотдачи на участке 3 используется уравнение подобия

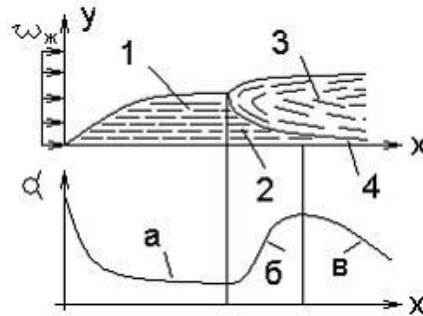

Варианты ответов:

1. $Nu_{жс} = 0,33 \cdot X^{-0,5} \cdot Re_{жс}^{0,5} \cdot Pr^{0,33} \cdot (Pr_{жс} / Pr_c)^{0,25}$, $Re_{жс} = 5 \cdot 10^5$, $0,6 \leq Pr \leq 15$
2. $\overline{Nu}_{жс} = 0,037 \cdot Re_{жс}^{0,8} \cdot Pr^{0,43} \cdot (Pr_{жс} / Pr_c)^{0,25}$
3. $\overline{Nu}_{жс} = 0,66 \cdot Re_{жс}^{0,5} \cdot Pr^{0,33} \cdot (Pr_{жс} / Pr_c)^{0,25}$
4. $Nu_{жс} = 0,03 \cdot X^{-0,2} \cdot Re_{жс}^{0,8} \cdot Pr^{0,43} \cdot (Pr_{жс} / Pr_c)^{0,25}$

№ 54. Для расчета средних коэффициентов теплоотдачи на участке 3 используется уравнение подобия....

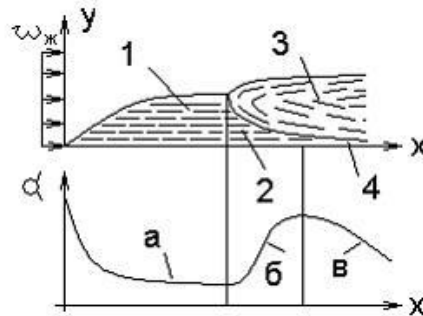

Варианты ответов:

1. $\overline{Nu}_{жс} = 0,66 \cdot Re_{жс}^{0,5} \cdot Pr^{0,33} \cdot (Pr_{жс} / Pr_c)^{0,25}$
2. $Nu_{жс} = 0,33 \cdot X^{-0,5} \cdot Re_{жс}^{0,5} \cdot Pr^{0,33} \cdot (Pr_{жс} / Pr_c)^{0,25}$, $Re_{жс} < 5 \cdot 10^5$, $0,6 \leq Pr \leq 15$

$$3. Nu_{жс} = 0,03 \cdot X^{-0,2} \cdot Re_{жс}^{0,8} \cdot Pr^{0,43} \cdot (Pr_{жс} / Pr_c)^{0,25}$$

$$4. \overline{Nu}_{жс} = 0,037 \cdot Re_{жс}^{0,8} \cdot Pr^{0,43} \cdot (Pr_{жс} / Pr_c)^{0,25}$$

№ 55. Процесс 1-2 соответствует.....

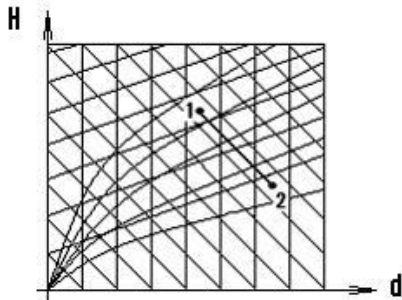

№ 56. В схеме газотурбинной установки элементы 3 и 4 соответствуют

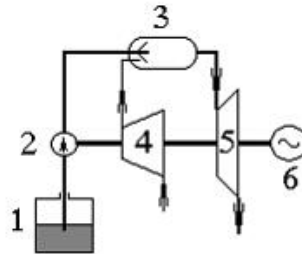

Варианты ответов:

1. 3-камера сгорания, 4- компрессор
2. 3-топливный бак, 4 газовая турбина
3. 3-насос, 4- электрический генератор
4. 3-камера сгорания, 4- газовая турбина

№ 57. Участок «а» называется

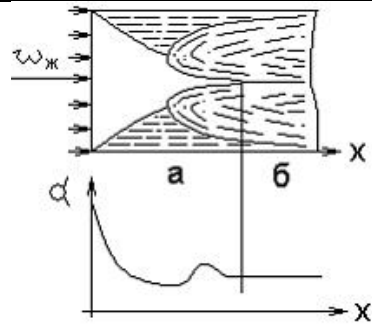

№ 58. При расчете теплоотдачи внутри трубы за определяющий размер принимается

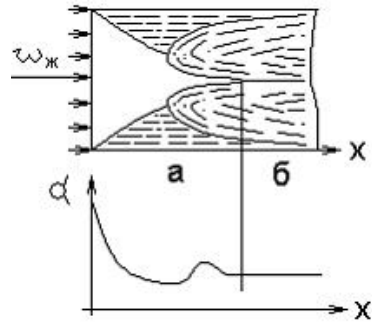

№ 59. Для расчета средних коэффициентов теплоотдачи применительно к рисунку в качестве определяемой температуры применяется

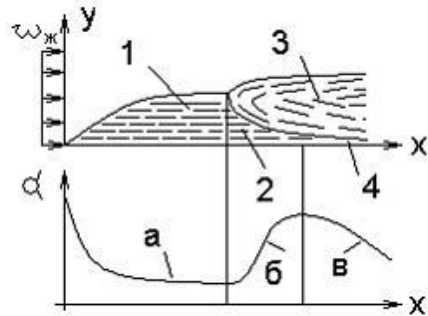

№ 60. Дано:

$\overline{w}_{ж} = 10$, $\alpha = 60 \text{ Вт}/(\text{м}^2\text{К})$, $d = 0,1 \text{ м}$. Определяющая температура равна ...

					<table border="1"> <tr> <th>t, °C</th> <th>λ, Вт/(мК)</th> </tr> <tr> <td>0</td> <td>0,55</td> </tr> <tr> <td>20</td> <td>0,6</td> </tr> <tr> <td>40</td> <td>0,63</td> </tr> <tr> <td>60</td> <td>0,66</td> </tr> </table> <p>Варианты ответов:</p> <ol style="list-style-type: none"> 20 °C 60 °C 40 °C 0 °C 	t, °C	λ , Вт/(мК)	0	0,55	20	0,6	40	0,63	60	0,66
t, °C	λ , Вт/(мК)														
0	0,55														
20	0,6														
40	0,63														
60	0,66														

Ключи к заданиям:

Дисциплина	Семестр изучения			Шифр индикатора	Ключи к заданиям
	ОФО	ЗФО	ОЗФО		
Физика	1,2	1,2		ОПК-3.1	1. - 0,64; 2. - 1; 3. - 3; 4. - 1; 5. - 10^{-4} ; 6. - 3 Ом; 7. - $-E_2 = -I_1R_1 + I_3R_3$; 8. - 1; 9. - 3; 10. - 0,03; 11. - 1; 12. - уменьшится в 2 раза; 13. - 10; 14. - 5; 15. - 4; 16. - 4; 17. - 2; 18. - 12; 19. - 1; 20. - 5/7; 21. - 3; 22. - 0,25 нКл/м ² ; 23. - 0,5; 24. - 1; 25. 800; 26. -E; 27. - фиолетовый; 28.2; 29. наименьшая; 30.-3
Транспортная энергетика	5,6	8		ОПК-3.2	30. 3-3; 31. - 2; 32. $500 \cdot 10^3$; 33. 2500; 34. $5100 \frac{Дж}{кг}$; 35. 5; 36. $0,9 \cdot 10^6 кг$; 37. - 1; 38. - 3; 39. 0,01; 40. - 1; 41. 1000π ; 42. - 4; 43. - 4; 44. - 1; 45. Увеличению КПД
Транспортная энергетика	5,6	8		ОПК-3.3	46. Увеличению КПД; 47. - 1; 48. - 3; 49. $56кг$; 50. - 4; 51. Охлаждению воздуха; 52. - 4; 53. - 4; 54. - 4; 55. Увлажнению воздуха; 56. - 1; 57. Начальным участком; 58. Внутренний диаметр трубы; 59. Средняя арифметическая температура жидкости; 60. - 1

Шифр компетенции	ОПК- 4
Название компетенции	Способен использовать современные информационные технологии и программные средства при решении задач профессиональной деятельности

Индикаторы достижения компетенции:

Шифр индикатора	ОПК- 4.1
Наименование индикатора	Знает принципы работы современных информационных технологий

Шифр индикатора	ОПК- 4.2
Наименование индикатора	Умеет использовать современные информационные технологии и программные средства для решения задач профессиональной деятельности

Формирование компетенции:

Дисциплина	Семестр изучения			Шифр индикатора	Задания (тесты, вопросы, задачи, расчетные и ситуационные задачи, кейсы и т.д.)**
	ОФО	ЗФО	ОЗФО		
Информатика	2	2		ОПК- 4.1	1. Выделенный фрагмент текста, с которым связан адрес другой веб-страницы – _____ 2. Реализованная структура сети передачи данных - _____ 3. программа-клиент, предоставляющая пользователю возможности навигации и просмотра веб-ресурсов; скачивания файлов – _____ 4. Самостоятельная часть веб-сайта; документ, снабженный уникальным адресом (URL) - _____ 5. Структура, состоящая из гипертекстовых ссылок, связывающих вместе много документов, посвященных одной теме - _____ 6. Адресация в сети, согласно которой ответственность за назначение имен возлагается на различные группы пользователей, отвечающих за определенную область сети - _____ 7. Интеллектуальное устройство межсетевое взаимодействия, предназначенное для пересылки пакетов в нужный сегмент локальной сети – _____ 8. Ссылка на ресурс в Интернете, определяющая протокол, компьютер и файл на этом компьютере, а также параметры - _____ 9. Компьютер, использующий для связи протокол TCP/IP - _____ 10. Язык гипертекстовой разметки - _____ 11. Устройством персонального компьютера, связывающим его с телефонной линией, является... а) факс; б) мультиплексор; в) модем; г) шлюз. 12. Устройство, выполняющее модуляцию и демодуляцию информационных сигналов при передаче их из ЭВМ в канал связи и при приеме в ЭВМ из канала связи, называется... а) мультиплексором передачи данных; б) повторителем; в) модемом; г) концентратором. 13. Представленная на рисунке сеть соответствует топологии: а) общая шина; б) звезда; в) треугольник;

г) смешанная топология.

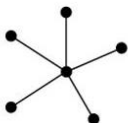

14. Сетевые черви - это ...

- а) программы, которые не изменяют файлы на дисках, а распространяются в компьютерной сети, проникают в операционную систему компьютера, находят адреса других компьютеров или пользователей и рассылают по этим адресам свои копии;
- б) вредоносные программы, действие которых заключается в создании сбоев при питании компьютера от электрической сети;
- в) программы, распространяющиеся только при помощи электронной почты;
- г) программы, которые изменяют файлы на дисках и распространяются в пределах компьютера.

15. Общий термин, используемый для ссылок на все технологии, связанные с созданием, хранением, обработкой и управлением информацией - _____

16. Методы и средства взаимодействия человека с аппаратными и программными средствами - _____.

17. Упорядочение данных по определенному признаку - _____.

18. Комплекс программ и языковых средств, предназначенных для создания, ведения и использования баз данных - _____

19. Совокупность связанных данных конкретной предметной области называется _____

20. Передача данных между устройствами в персональных компьютерах реализуется через ...

- а) порты;
- б) шину питания;
- в) процессор;
- г) системную шину.

Цифровая экономика

4

4

ОПК- 4.1

21. Система платежей должна обеспечивать окончательный расчет:

- а) на следующий день
- б) как указано в платежном документе клиента
- в) в день валютирования *
- г) через несколько дней

22. Платежной услугой является услуга, при которой осуществляется:

- а) прием платежей
- б) перевод денежных средств*
- в) выдача наличных денежных средств
- г) прием наличных денежных средств

23. Вставьте пропущенное слово (слова)

Сервис, который позволяет физическим лицам мгновенно переводить деньги по номеру мобильного телефона – сервис _____

24. Вставьте пропущенное слово (слова)

_____ — это цифровые деньги, которые защищены и зашифрованы благодаря специальным алгоритмам

25. Запрет на использование криптовалют введен в:

- а) США
- б) Японии
- в) Китае
- г) Канаде

26. Вставьте пропущенное слово (слова)

Максимальное количество биткоинов, которое можно создать - _____.

Информатика	2	2	ОПК- 4.2	<p>27. Принцип записи данных на винчестер заключается в ...</p> <p>а) намагничивании поверхности диска;</p> <p>б) прожигании рабочего слоя диска лазером;</p> <p>в) просвечивании лазером поверхности диска;</p> <p>г) ядерно-магнитном резонансе рабочего слоя компьютера.</p> <p>28. Основная микросхема компьютера, выполняющая математические и логические операции над цифровой информацией, закодированной двоичным кодом - _____</p> <p>29. Представление данных в виде системы взаимосвязанных таблиц - _____</p> <p>30. Совокупность записей с заполненными значениями атрибутов БД - _____.</p> <p>31. Окно для просмотра, добавления и изменения данных в таблицах - _____</p> <p>32. Принцип создания с помощью специальной программы (полученной от банка) двух ключей: закрытого и публичного - _____.</p> <p>33. Целенаправленно отобранная информация об объекте, которая отражает наиболее существенные для исследователя свойства этого объекта _____.</p> <p>34. Взаимосвязанная совокупность средств, методов, и персонала, используемых для хранения, обработки и выдачи информации в интересах достижения поставленной цели - _____</p> <p>35. Совокупность методов и средств, обеспечивающих осуществление информационного поиска _____.</p> <p>36. Запрос, с помощью которого создают новые таблицы базы данных из таблиц запросов или вносят в таблицы значительные изменения - _____</p> <p>37. Это эксперимент, осуществляемый с помощью модели на ЭВМ с целью распределения, прогноза тех или иных состояний системы, реакции на те или иные входные сигналы - _____</p> <p>38. Именованная совокупность структурированных данных, отображает множество объектов и связей между ними в определенной предметной области _____</p> <p>39. Вид мероприятия, в котором групповая коммуникация осуществляется между территориально распределенными участниками с помощью технических средств - _____</p> <p>40. Электронный документ, предназначенный для просмотра на экране компьютера средствами Internet - _____</p> <p>41. Выберите правильную последовательность в записи запроса к базе по выбору всех данных по товарам, у которых в конце их названия стоит «-07».</p> <p>а) ?-07*;</p> <p>б) *-07;</p> <p>в) ??????-07;</p> <p>г) -07.</p> <p>42. Linux является ...</p> <p>а) системой программирования;</p> <p>б) служебным программным обеспечением;</p> <p>в) операционной системой;</p> <p>г) пакетом прикладных программ.</p> <p>43. Характеристиками поля в базах данных не является ...</p> <p>а) имя;</p> <p>б) запись;</p> <p>в) размер;</p> <p>г) тип данных.</p> <p>44. Информацией называется ...</p> <p>а) мера устранения неопределенности в отношении исхода некоторого события;</p> <p>б) цифровые данные определенного формата, предназначенные для передачи;</p> <p>в) зарегистрированные сигналы;</p> <p>г) знаки, зафиксированные в определенной форме.</p> <p>45. 1024 килобайта равно ...</p>
-------------	---	---	----------	---

				<p>а) 1 мегабоду; б) 1 мегабайту; в) 1 гигабайту; г) 1 мегабиту.</p> <p>46. В MS Word с помощью команды Разметка страницы/Параметры страницы пользователь имеет возможность ... а) установить параметры абзаца на странице (например, выравнивание, интервал); б) установить скорость прокрутки страницы и цвет фона; в) выбрать элементы управления (кнопки), которые будут добавлены на панели инструментов; г) установить элементы форматирования документа (поля, ориентация и размер страницы).</p> <p>47. Выделен диапазон ячеек A1:D3 электронной таблицы MS Excel. Диапазон содержит ... а) 2 ячейки; б) 6 ячеек; в) 12 ячеек; г) 9 ячеек.</p> <p>48. Именованная область внешней памяти произвольной длины с определенным количеством информации - это ... а) сектор; б) папка; в) кластер; г) файл.</p> <p>49. Программы, позволяющие создавать за счет специальных методов сжатия копии файлов меньшего размера и объединять копии нескольких файлов в один архивный файл - _____</p> <p>50. Способ графического представления табличных данных - _____</p> <p>51. Процессы передачи, обработки и накопления информации в форме знаков и сигналов - _____</p> <p>52. Устройство для вывода на печать текстовой и графической информации – _____.</p> <p>53. Совокупность программ, необходимых для корректной работы компьютера, которые могут выполняться на компьютерах данной модели, включающая комплекты сопровождающей их технической информации - _____</p> <p>54. Укажите упорядоченную по убыванию последовательность значений. а) 3 байта, 30 бит, 4 байта; б) 4 байта, 30 бит, 3 байта; в) 30 бит, 4 байта, 3 байта; г) 4 байта, 3 байта, 30 бит.</p>
Цифровая экономика	4	4	ОПК- 4.2	<p>55. Выберите название способа Р2Р-финансирования, при котором все собранные средства, за вычетом суммы комиссии, будут переданы создателям проекта, вне зависимости от того, достигнута цель или нет: а) Оставить всё б) Свободная цена в) Награда г) Всё или ничего</p> <p>56. Способ Р2Р-финансирования, при котором, если на площадке достаточную сумму собрать не удалось, можно внести остаток из своих средств, завершив привлечение финансирования - _____</p> <p>57. Вставьте пропущенное слово (слова) Loanberry - название российской _____ площадки:</p> <p>58. _____ - российский банк первым запустил свою краудлендинговую площадку</p> <p>59. _____ – это развитие интернета, связывающее между собой объекты живой и неживой природы</p> <p>60. К источникам больших данных не относится: а) Интернет (соцсети, форумы, блоги, СМИ и другие сайты). б) Корпоративные архивы цифровых документов. в) Показания датчиков, приборов и других устройств, представленные в Интернете. г) Книга в печатном виде.</p>

Ключи к заданиям:

Дисциплина	Семестр изучения			Шифр индикатора	Ключи к заданиям
	ОФО	ЗФО	ОЗФО		
Информатика	2	2		ОПК- 4.1	1.гиперссылка 2.архитектура сети 3.браузер 4.веб-страница 5.веб-узел (сайт) 6. доменная система имен (DNS) 7.маршрутизатор 8 .URL 9.хост 10.HTML (HyperTextMarkupLanguage). 11.в 12. а 13.б 14.а 15.информационные технологии (ИТ). 16.пользовательский интерфейс 17.сортировка данных 18.система управления базами данных (СУБД) 19.Базой данных 20.г
Цифровая экономика	4	4		ОПК- 4.1	21. в 22. б 23. быстрых платежей 24. Криптовалюта 25. в 26. 21 млн
Информатика	2	2		ОПК- 4.2	27.а 28. процессор 29. реляционная модель данных. 30.таблица (отношение). 31.форма 32.электронная подпись 33.информационная модель 34.информационная система 35.информационно-поисковая система 36.запрос на изменение 37.вычислительный эксперимент 38.База данных 39.Телеконференция 40.Web-документ 41.б 42.в 43.б 44.а

					45.б 46.г 47.в 48.г 49.архиваторы 50.диаграмма 51.информационные процессы 52.принтер 53.программное обеспечение 54.б
Цифровая экономика	4	4		ОПК- 4.2	55. а 56. Взнос автора 57. краудфандинговой 58 Альфа-банк 59. Интернет вещей 60. г

Шифр компетенции	ОПК- 5
Название компетенции	Способен принимать обоснованные технические решения, выбирать эффективные и безопасные технические средства и технологии при решении задач профессиональной деятельности

Индикаторы достижения компетенции:

Шифр индикатора	ОПК- 5.1
Наименование индикатора	Знает современные технологии в профессиональной деятельности

Шифр индикатора	ОПК- 5.2
Наименование индикатора	Умеет принимать обоснованные технические решения, выбирать эффективные и безопасные технические средства и технологии при решении задач профессиональной деятельности

Шифр индикатора	ОПК- 5.3
Наименование индикатора	Имеет практический опыт выбора эффективных и безопасных технических средства и технологии при решении задач профессиональной деятельности

Формирование компетенции:

Дисциплина	Семестр изучения			Шифр индикатора	Задания (тесты, вопросы, задачи, расчетные и ситуационные задачи, кейсы и т.д.)**
	ОФО	ЗФО	ОЗФО		
Общая электротехника и электроника	4	6		ОПК- 5.1	<p>№1. Теорема компенсации ... Варианты ответов: 1) ЭДС можно заменить резистором, напряжение на котором равно этой ЭДС; 2) Резистор можно заменить ЭДС, равной падению напряжения на нём и направленной в сторону протекания тока; 3) Резистор можно заменить ЭДС, равной падению напряжения на нём и направленной противоположно направлению тока; 4) Резистор можно заменить двумя противоположно направленными равными ЭДС.</p> <p>№2. Количество уравнений, составленных по 2 – му закону Кирхгофа при расчёте цепи методом уравнений Кирхгофа равно (y, v – количество узлов и ветвей, v_j – ветви, содержащие источники тока) равно ... Варианты ответов: 1) $v - y + v_j$; 2) $v - y - 1$; 3) $v - y + 1$; 4) $v - y + 1 - v_j$.</p> <p>№3. Узлом в электрической цепи называется место, где сходится ... Варианты ответов: 1) не менее двух ветвей; 2) не менее трёх ветвей; 3) не менее четырёх ветвей; 4) произвольное количество ветвей.</p> <p>№ 4. Активной проводимостью является величина:</p>

Варианты ответов:

- 1) b;
- 2) g;
- 3) y;
- 4) z.

№ 5. Реактивной проводимостью является величина:

Варианты ответов:

- 1) b;
- 2) g;
- 3) y;
- 4) z.

№ 6. Первый закон Кирхгофа:

Варианты ответов:

- 1) $\sum EI = \sum I^2 R$;
- 2) $\sum I = 0$;
- 3) $\sum IR = \sum E$;
- 4) $\sum E = \sum E q + \sum I$.

№7. Второй закон Кирхгофа:

Варианты ответов:

- 1) $\sum EI = \sum I^2 R$;
- 2) $\sum I = 0$;
- 3) $\sum IR = \sum E$;
- 4) $\sum E = \sum E q + \sum I$.

№ 8. Уравнение баланса мощностей:

Варианты ответов:

- 1) $\sum EI = \sum I^2 R$;
- 2) $\sum I = 0$;
- 3) $\sum IR = \sum E$;
- 4) $\sum E = \sum E q + \sum I$.

№ 9. Сопротивления пассивной электрической цепи для векторной диаграммы носит характер.....

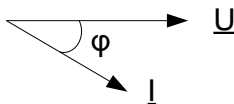

№ 10. Характер сопротивления пассивной электрической цепи для векторной диаграммы носит характер.....

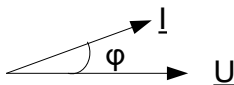

№ 11. Характер сопротивления пассивной электрической цепи для векторной диаграммы.....

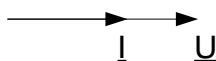

№ 12. Если сопротивление участка $R = 100$ Ом, а сила тока в цепи $I = 3$ а, то падение напряжения на этом

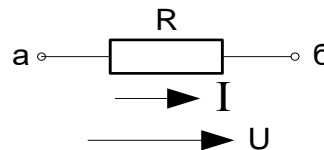

участке составит.....

№ 13. Пять резисторов с сопротивлениями $R_1 = 100$ Ом, $R_2 = 10$ Ом, $R_3 = 20$ Ом, $R_4 = 500$ Ом, $R_5 = 400$ Ом соединены параллельно. Наибольший ток будет наблюдаться в

№ 14. Коэффициентом мощности электрической цепи синусоидального тока называют:

Варианты ответов:

- 1) отношение полной мощности к активной мощности;
- 2) отношение реактивной мощности к полной мощности;
- 3) отношение активной мощности к реактивной мощности;
- 4) отношение активной мощности к полной мощности.

№ 15. Напряжение на катушке индуктивности

Варианты ответов:

- 1) отстаёт от тока через катушку на 90° ;
- 2) опережает ток через катушку на 90° ;
- 3) совпадает по фазе с током через катушку;
- 4) направлено противоположно току через катушку.

№ 16. Напряжение на конденсаторе

Варианты ответов:

- 1) отстаёт от тока через конденсатор;
- 2) опережает ток через конденсатор;
- 3) совпадает по фазе с током;
- 4) противоположно по фазе с током.

№ 17. Ток через активное сопротивление

Варианты ответов:

- 1) отстаёт от напряжения по фазе;
- 2) опережает напряжение по фазе;
- 3) совпадает по фазе напряжением;
- 4) противоположно по фазе с напряжением.

№ 18. Напряжения между линейными проводами в трёхфазной цепи называются:....

№ 19. Принцип действия трансформатора основан на законе.....

№ 20. При описании магнитного поля используют величину: Варианты ответов:

- 1) диэлектрическая постоянная ϵ_0 ;
- 2) магнитная индукция;
- 3) напряжённость электрического поля;
- 4) электрическое смещение D .

№ 21. Магнитопроводы трансформаторов изготавливают из отдельных стальных пластин для:

Варианты ответов:

- 1) уменьшения потерь на вихревые токи;
- 2) уменьшения потерь в обмотках;
- 3) уменьшения потерь на гистерезис;
- 4) удобства сборки.

№ 22. Единицы измерения активной мощность

№ 23. Действующее значение несинусоидального тока определяется по формуле:...

Варианты ответов:

1. $I = \sqrt{I_0^2 + I_1^2 + I_2^2 + \dots + I_k^2}$

2. $I = \frac{I_{m1}}{\sqrt{2}} + \frac{I_{m2}}{\sqrt{2}} + \frac{I_{m3}}{\sqrt{2}} + \dots + \frac{I_{mk}}{\sqrt{2}}$

3. $I = I_0 + I_1 + I_2 + \dots + I_k$

4. $I = \frac{U_0}{Z_0} + \frac{U_1}{Z_1} + \frac{U_2}{Z_2} + \dots + \frac{U_k}{Z_k}$

№ 24. Если $E_1 > E_2$, то источники электроэнергии работают в режиме

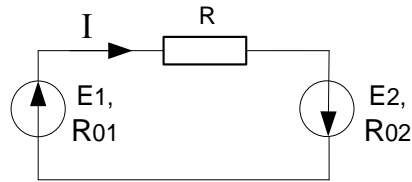

№ 25. Закон Ома для полной цепи имеет вид

№ 26. Фундаментальное уравнение, описывающее электромагнитное поле, это

№ 27. Сердечник силового трансформатора выполняется из

№ 28. Если при неизменной магнитной индукции B увеличить площадь поперечного сечения S магнитопровода, то магнитный поток Φ

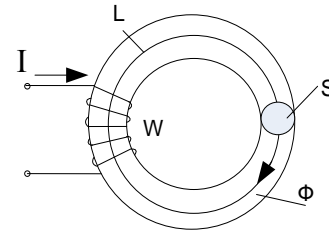

№ 29. Местом соединения трех или более ветвей называется

№ 30. Диодом называют электронный полупроводниковый прибор с 2 выводами и одним ...

№ 31. Эквивалентное сопротивление цепи относительно источника ЭДС при $R = 30 \text{ Ом}$

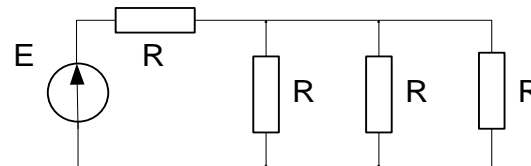

равно.....

№ 32. В цепь переменного тока $f = 400 \text{ Гц}$ включены резистор $R = 12 \text{ Ом}$ и конденсатор $C = 25 \text{ мкФ}$.
Полное сопротивление цепи Z составит

№ 33. Коэффициент мощности $\cos \varphi$ в цепи $R = 6 \text{ Ом}$ и катушкой индуктивности $X = 8 \text{ Ом}$ равен:.....

№ 34. Какую максимальную частоту вращения имеет вращающееся магнитное поле асинхронного двигателя при частоте переменного тока 50 Гц ?

а) 1000 об/мин

б) 5000 об/мин

в) 3000 об/мин

г) 100 об/мин

№ 35. Реактивная мощность, потребляемая катушкой индуктивности сопротивлением $X = 40 \text{ Ом}$ и протекающем токе $I = 2 \text{ А}$ равна.....

№36. Упорядоченное движение заряженных частиц в проводнике это

№ 37. Действующее значение тока в последовательной цепи RLC при $R = 30 \text{ Ом}$,
 $X_L = 60 \text{ Ом}$, $X_C = 20 \text{ Ом}$ и входном действующим напряжении 100 В равно.....

№38. Сила тока в электрической цепи 2 А при напряжении на его концах 5 В. Найдите сопротивление проводника ...

№39. Вращающаяся часть электрогенератора называется

№ 40. Графическое изображение электрической цепи, показывающее порядок и характер соединения элементов называется ...

№41. Величина равна отношению электрического заряда, прошедшего через поперечное сечение проводника, ко времени его прохождения называется

№42. Как называют средний слой у биполярных транзисторов?

- а) Сток
- б) Исток
- в) База
- г) Коллектор

№43. Алгебраическая сумма ЭДС в контуре равна алгебраической сумме падений напряжения на всех элементах данного контура:

Варианты ответов:

1. первый закон Ньютона
2. первый закон Кирхгофа
3. второй закон Кирхгофа
4. закон Ома

№ 44. Назовите физическую величину, которая характеризует быстроту совершения работы:

Варианты ответов:

- а) напряжение
- б) сопротивление
- в) мощность

№ 45. Что преобразует энергию топлива в электрическую энергию:

Варианты ответов:

- а) гидроэлектростанции
- б) тепловые электростанции
- в) ветроэлектростанции

№ 46. Что создает обмотка возбуждения двигателя постоянного тока:

Варианты ответов:

- а) Ток

				<p>б) Электрическое поле в) Магнитное поле и поток</p> <p>№ 47. Для уменьшения скорости двигателя что делают: Варианты ответов: а) Увеличивают сопротивления якорной цепи б) Уменьшают сопротивления в) Уменьшают тока якоря</p> <p>№ 48. Двигатели смещенного возбуждения какие обмотки имеет: Варианты ответов: а) Независимого возбуждения б) Последовательного возбуждения в) Параллельного и последовательного возбуждения</p>
Управление в транспортной отрасли	7-8	9	ОПК- 5.2	<p>Самостоятельное изложение ответа: 49. Виды транспорта. Достоинства и недостатки 50. Основные характеристики транспортных систем 51. Классификация транспортных издержек 52. Особенности транспорта как объекта управления 53. Показатели мощности оснащения транспортных систем 54. Управление издержками</p> <p>Выбор одного или нескольких правильных ответов 55. Что такое управление в транспортной отрасли? а) организация перевозок; б) предпринимательская деятельность; в) + целенаправленная деятельность, направленная на упорядоченное, сохранение и повышение эффективности функционирования и развития системы ; г) искусство коммерции.</p> <p>56. Что является объектом исследования в логистике? а) процессы, выполняемые торговлей; б) +материальные и соответствующие им информационные потоки; в) рынки и конъюнктура конкретных товаров и услуг; г) экономические отношения, возникающие в процессе товародвижения.</p> <p>57. Определите задачу микрологистики: а) организация доставки грузов на Крайний Север сначала речным, а затем морским транспортом; б) обеспечение согласованности в действиях поставщика, покупателя и транспортной организации; в) +организация грузопереработки в крупном морском порту.</p> <p>58. Что из представленного оказывает наиболее сильное влияние на развитие логистики? а) +компьютеризация управления процессами в сферах производства и обращения; б) совершенствование производства отдельных видов товаров; в) совершенствование налоговой системы; г) увеличение численности населения в регионе.</p> <p>59. Что такое логистическая функция? а) множество элементов, находящихся в отношениях связи друг с другом, образующих определенную целостность, единство; б) совокупность различных видов деятельности с целью получения необходимого количества груза в нужном</p>

					<p>месте, в нужное время, с минимальными затратами;</p> <p>в) +укрупненная группа логистических операций, направленных на реализацию целей логистической системы;</p> <p>г) система мероприятий по комплексному изучению рынка.</p> <p>60. Единица измерения материального потока:</p> <p>а) рубль;</p> <p>б) кубический метр;</p> <p>в) количество тонн, приходящихся на квадратный метр (т/м²);</p> <p>г) тонна;</p> <p>д) штука;</p> <p>е) +количество тонн, проходящих через участок в единицу времени (т/год).</p>
Организация транспортных услуг и безопасность транспортного процесса				ОПК- 5.3	

Ключи к заданиям:

Дисциплина	Семестр изучения			Шифр индикатора	Ключи к заданиям
	ОФО	ЗФО	ОЗФО		
Общая электротехника и электроника	4	6		ОПК- 5.1	<p>1. – 3; 2. – 4; 3. – 2; 4. – 2; 5. – 1; 6. – 2; 7. - 3; 8. - 1; 9. Активно - индуктивный; 10. Активно - емкостный; 11. – активный; 12. – 300 В; 13. – R₂=10 Ом ; 14.- 4; 15. – 2; 16. – 1; 17. – 3; 18. Линейным напряжением; 19. – электромагнитный; 20. – 2; 21. – 1; 22. Вт; 23. – 1; 24. Оба в режиме генератора; 25. $I = E/R + r$; 26. Уравнение Максвелла; 27. Электротехнической стали; 28. увеличится; 29. узел; 30. p/n переход; 31. – 40 Ом; 32. - 20 Ом; 33. 0,6; 34. - в; 35. 160; 36. – электрический ток ; 37. – 2 А; 38. – 10 Ом; 39. - ротор; 40. – электрическая цепь; 41.- сила тока; 42. – База; 43. – 3; 44. – в; 45. - б; 46. - в; 47. – а; 48. – в</p>
Управление в транспортной отрасли	7-8	9		ОПК- 5.2	<p>Самостоятельное изложение ответа:</p> <p>49. Виды транспорта.</p> <p>В современной транспортной системе принято выделять следующие виды транспорта: железнодорожный транспорт (rail transport); морской транспорт (maritime transport); внутренний водный транспорт (inland water transport); автомобильный транспорт (road transport); авиационный транспорт (airtransport); трубопроводный транспорт (pipeline transport).</p> <p>50. Основные типы транспортных систем</p> <p>Основные типы транспортных систем: мировая транспортная система, которая является элементом современной глобальной экономики; региональные транспортные системы, формирование которых сопутствует процессам региональной экономической интеграции;</p>

					<p>национальные транспортные системы — транспортные комплексы отдельных стран; зональные транспортные системы, создаваемые для транспортного обслуживания отдельных экономических территорий; виды транспорта; корпоративные транспортные системы отдельных хозяйствующих субъектов.</p> <p>51. Классификация транспортных издержек <u>По статьям однородных затрат различают:</u> затраты на топливо, затраты на иные возобновляемые ресурсы, расходы на содержание и эксплуатацию зданий, сооружений, транспортных средств и оборудования, заработная плата с начислениями, общепроизводственные расходы, непроизводственные расходы и т.д. При группировке по статьям калькуляции затраты объединяются по направлениям использования, а также по месту их возникновения: непосредственно в процессе производства, в обслуживании производства, в управлении предприятием и т.д. Такая группировка лежит в основе построения плана счетов бухгалтерского учета, она применяется для составления и анализа финансовой отчетности. <u>По экономическому характеру</u> транспортные издержки подразделяются, прежде всего, на инвестиционные и операционные. <u>По способу включения в себестоимость определенного продукта или услуги издержки делятся</u> на прямые и распределяемые. Прямые издержки связаны только с определенным продуктом и могут быть целиком отнесены на его себестоимость. Распределяемые издержки связаны с несколькими продуктами или услугами и должны быть каким-то образом распределены между ними.</p> <p>52. Особенности транспорта как объекта управления</p> <ol style="list-style-type: none"> 1. Транспорт не производит вещественной продукции, но при этом труд работников транспорта является производительным, т.к. он увеличивает общественное богатство и национальный доход. Транспорт как бы заменяет любой другой вид промышленности, отсутствующий в данном месте. Транспортная промышленность перераспределяет и население по территории страны, осуществляя демографическую функцию и обеспечивая территории трудовыми ресурсами. Т.о., полезный эффект от перевозки – это потребительная стоимость транспортной продукции. 2. Перемещение людей и грузов – это процесс производства. Транспортную продукцию нельзя накапливать и складировать. Поэтому создание резервов на транспорте – это резервирование производственных мощностей постоянных устройств и подвижного состава 3. Транспортная продукция не содержит сырья, в ее стоимости высок удельный вес заработной платы (в 1,5-2 раза выше, чем в промышленности) 4. Транспорт носит межотраслевой характер поскольку является общим условием материального производства, культурной и социальной жизни общества. Он способен активно воздействовать на процесс расширенного воспроизводства ускоряя или замедляя его. <p>53. Процесс транспортного производства накладывает отпечаток на структуру его материально-технической базы. Значительная часть средств производства не</p>
--	--	--	--	--	--

					<p>стационарна, способна к перемещению (подвижной состав), функционирует в разных режимах и формах.</p> <p>54. Пространственно разобщенные средства производства транспорта тесно взаимодействуют друг с другом, поэтому необходима тщательная координация и контроль.</p> <p>55. Перевозочный процесс обладает повышенной энергоемкостью. Изменение режима (прежде всего скорости) движения транспортных средств существенно влияет на расходы энергии.</p> <p>Доля отдельных видов транспорта в общем потреблении или энергии характеризуется след. данными : автомобильный транспорт среди всех видов транспорта – 80 %, гражданская авиация -10%, ж/д – 3,5 %, водный -2,5%, прочие транспортные средства – 4%.</p> <p>Доля энергозатрат в себестоимости транспортной продукции составляет 15-20 % ,иногда до 30%, т.е выше , чем в других отраслях. На долю транспорта приходится 90% суммарной мощности всех двигателей, установленных в мировом хозяйстве.</p> <p>При умелом управлении энергетические затраты могут быть существенно снижены, что уменьшит и себестоимость перевозок. Особая роль здесь отводится диспетчеризации перевозок и водителям транспортных средств.</p> <p>56.Транспортная отрасль функционирует как огромный цех под открытым небом на просторах суши, мирового океана, воздушного пространства. Климатические условия, погода, рельеф оказывают существенное влияние на эксплуатационно- экономические показатели перевозок (регулярность, среднесуточный пробег, производительность труда, себестоимость и т.д.) Например, на воздушном, водном и автомобильном транспорте потери перевозочных возможностей могут составлять 10-15%.</p> <p>57.Нестационарность загрузки производственных мощностей транспорта делает неравномерными перевозки в пространстве и времени. В управлении эта особенность учитывается с использованием коэффициента неравномерности перевозок.</p> <p>58.Транспорт является одной из капиталоемких отраслей народного хозяйства, а его техническое перевооружение требует длительных сроков и больших затрат.</p> <p>59. Транспорт – отрасль повышенной опасности. Это не только аварийность и производственный травматизм, но и отрицательное влияние на окружающую среду – природу и человека. Это порождает необходимость обязательного формирования страховых фондов для компенсации наносимого ущерба.</p> <p>60. В транспортной сфере велика степень монополизации рынка транспортных услуг. Она отличается в зависимости от страны и исторических предпосылок развития транспорта.</p>
<p>Организация транспортных услуг и безопасность транспортного процесса</p>				<p>ОПК- 5.3</p>	

Шифр компетенции	ОПК- 6
Название компетенции	Способен участвовать в разработке технической документации с использованием стандартов, норм и правил, связанных с профессиональной деятельностью

Индикаторы достижения компетенции:

Шифр индикатора	ОПК-6.1
Наименование индикатора	Знает действующие стандарты, нормы и правила, связанные с профессиональной деятельностью

Шифр индикатора	ОПК-6.2
Наименование индикатора	Умеет использовать стандарты, нормы и правила в разработке технической документации связанные с профессиональной деятельностью

Шифр индикатора	ОПК-6.3
Наименование индикатора	Под руководством специалиста более высокой квалификации способен участвовать в разработке технической документации с использованием стандартов, норм и правил, связанных с профессиональной деятельностью

Формирование компетенции:

Дисциплина	Семестр изучения			Шифр индикатора	Задания (тесты, вопросы, задачи, расчетные и ситуационные задачи, кейсы и т.д.)**
	ОФО	ЗФО	ОЗФО		
Метрология, стандартизация и сертификация	5	8		ОПК-6.1	<ol style="list-style-type: none"> 1. Повышение конкурентоспособности продукции, работ, услуг является ... 2. В основе преобразования рядов размеров в строительных стандартах при установлении размеров изделий в обувной и швейной промышленности лежит ... 3. Деятельность по установлению правил и характеристик в целях их добровольного многократного использования, направленная на достижение упорядоченности в сферах производства и обращения, повышения конкурентоспособности продукции, работ или услуг, называется ... 4. Цели и задачи стандартизации в Российской Федерации достигаются соблюдением основных принципов, установленных в ... 5. Параметрические ряды в большинстве случаев получают на основе ... 6. Наиболее распространенной и эффективной формой стандартизации является ... 7. Экспертизу проекта национального стандарта и перечня замечаний к нему проводит ... 8. Срок публичного обсуждения по проекту национального стандарта с подачей замечаний должен быть ... 9. Высшим органом управления Международной организации по стандартизации (ИСО) является 10. Универсальная десятичная система (УДК), используемая в библиографических каталогах, публикациях, журналах и т.п., является примером ...
Основы логистики	4,5	4		ОПК-6.2	<ol style="list-style-type: none"> 11. Договор перевозки грузов обычно заключается путем: <ol style="list-style-type: none"> а) подписания единого документа; б) составления квитанций, в) составлением накладных, г) иных документов, предусмотренных транспортным законодательством д) все выше перечисленное 12. Верно ли утверждение, что «договор перевозки грузов является односторонним и безвозмездным» <ol style="list-style-type: none"> а) верно б) неверно 13. Верно ли утверждение, что «договор перевозки грузов является реальным, т.е. он считается заключенным с момента передачи груза перевозчику»

				<p>а) верно б) неверно</p> <p>14. Верно ли утверждение, что «согласно ст.785 Гражданского Кодекса Российской Федерации по договору перевозки груза перевозчик обязуется доставить вверенный ему груз в пункт назначения и выдать его управомоченному на получение груза лицу (получателю), а отправитель обязуется уплатить за перевозку груза установленную плату.</p> <p>а) верно б) неверно</p> <p>15. Верно ли утверждение, что «Перевозка грузов, пассажиров и багажа в соответствии с Гражданским Кодексом Российской Федерации осуществляется на основании договора перевозки»</p> <p>а) верно б) неверно</p> <p>16. Верно ли утверждение, что «Общие условия перевозки определяются транспортными уставами и кодексами, иными законами и издаваемыми в соответствии с ними правилами»</p> <p>а) верно б) неверно</p> <p>17. Верно ли утверждение, что «Плата за перевозку грузов, пассажиров и багажа транспортом общего пользования определяется на основании тарифов, утверждаемых в порядке, установленном транспортными уставами и кодексами»</p> <p>а) верно б) неверно</p> <p>18. Кем оформляется путевой лист, если транспортное средство предоставлено во временное владение и пользование за плату по договору аренды транспортного средства с экипажем?</p>
Метрология, стандартизация и сертификация	5	8	ОПК-6.2	<p>19. Поверка средств измерений, выполняемая при выпуске их из производства, называется ...</p> <p>20. Методы и средства поверки средств измерений СИ являются основными объектами ...</p> <p>21. Измерения, изменяющиеся по размеру физической величины на протяжении времени измерения, являются... измерениями.</p> <p>22. Шкала, характеризующаяся только отношением эквивалентности (равенства) называется шкалой ...</p> <p>23. Измерение мощности с помощью амперметра и вольтметра называется</p> <p>24. Физическая величина, разные значения которой могут быть суммированы, умножены на числовой коэффициент, разделены друг на друга, называется ...</p> <p>25. Метрологической организацией, осуществляющей руководство службой стандартных образцов, является ...</p> <p>26. Наукой об измерениях, методах и средствах обеспечения их единства и способах достижения требуемой точности является ...</p>
Метрология, стандартизация и сертификация	5	8	ОПК-6.3	<p>27. Техническое обслуживание и ремонт автотранспортных средств оцениваются по схеме сертификации услуг ...</p> <p>28. Испытание одного или нескольких образцов продукции с проверкой производства без инспекционного контроля сертифицированной продукции предусматривается схемой сертификации ...</p> <p>29. Срок действия декларации о соответствии определяется ...</p> <p>30. Разработка предложений по повышению эффективности работ в области сертификации курируемой продукции является одной из основных функций</p> <p>31. Добровольное подтверждение соответствия осуществляется по инициативе ...</p> <p>32. В случае проведения испытаний в двух и более испытательных лабораториях отбор образцов для испытаний осуществляется ...</p> <p>33. Контроль за определением стоимости работ по сертификации входит в компетенцию ...</p> <p>34. В случае проведения испытаний в двух и более испытательных лабораториях отбор образцов для испытаний осуществляется ...</p>

35. Правильность результатов измерений:
1. результат сравнения измеряемой величины с близкой к ней величиной, воспроизводимой мерой
 2. характеристика качества измерений, отражающая близость к нулю систематических погрешностей результата
 3. определяется близость среднего значения результатов повторных измерений к истинному (действительному) значению измеряемой величины
- 4. "Б"+"В" (+)**
36. Если действительный размер больше наибольшего предельного размера:
- 1) брак (+)**
 - 2) деталь годна
37. Динамические измерения – это измерения:
- 1) проводимые в условиях передвижных лабораторий
 - 2) изменяющейся во времени физической величины, которые представляется совокупностью ее значений с указанием моментов времени, которым соответствуют эти значения (+)**
 - 3) значение измеряемой величины определяется непосредственно по массе гирь последовательно устанавливаемых на весы
 - 4) связанные с определением сил действующих на пробу или внутри пробы
38. Как обозначается единица допуска?
- 1) i (+)**
 - 2) l
 - 3) y
39. Какие средства измерений предназначены для воспроизведения и/или хранения физической величины:
- 1) измерительные приборы;
 - 2) измерительные системы;
 - 3) измерительные установки;
 - 4) измерительные преобразователи;
 - 5) вещественные меры; (+)**
40. Для охватываемых и охватываемых поверхностей установлены два вида допусков расположения:
- 1) свободный и несвободный
 - 2) нулевой и размерный
 - 3) зависимый и независимый (+)**
41. Укажите способы подтверждения пригодности средства измерения к применению:
- 1) выдача свидетельства о поверке;**
 - 2) выдача свидетельства об утверждении типа
 - 3) нанесение знака поверки;**
 - 4) нанесение знака утверждения типа;
 - 5) выдача извещения о непригодности;
42. Погрешностью результата измерений называется:
1. отклонение результатов последовательных измерений одной и той же пробы
 2. разность показаний двух разных приборов полученные на одной той же пробе
 - 3. отклонение результатов измерений от истинного (действительного) значения**
 4. разность показаний двух однотипных приборов полученные на одной той же пробе
43. В чем состоит принципиальное отличие поверки от калибровки:
- 1) добровольный характер;
 - 2) заявительный характер;
 - 3) обязательный характер;**
 - 4) правильного ответа нет.

44. Техническое средство, предназначенное для измерений, имеющее нормированные метрологические характеристики, воспроизводящие и хранящие единицу физической величины, размер которой принимают неизменным – это...

- 1) инструмент измерений
- 2) единица измерений

3) средство измерений

45. Какие средства измерений представляют собой совокупность измерительных преобразователей и отсчетного устройства:

- 1) вещественные меры;
- 2) индикаторы;
- 3) измерительные приборы;**
- 4) измерительные системы;
- 5) измерительные установки.

46. Укажите виды измерений, при которых число измерений равняется числу измеряемых величин:

- 1) однократные;**
- 2) относительные
- 3) прямые
- 4) абсолютные;
- 5) косвенные;
- 6) многократные;

47. Главная характеристика шероховатости в машиностроении – это:

- 1) геометрическая величина неровностей**
- 2) количество неровностей
- 3) отражающая способность

48. Предельный размер – это:

- 1) размер детали с учетом отклонений от действительного размера
- 2) размер детали с учетом отклонений от номинального размера**

49. Какие эталоны передают свои размеры вторичным эталонам:

- a. международные эталоны;
- b. вторичные эталоны;
- 3) государственные первичные эталоны,**
- 4) калибры;
- 5) рабочие эталоны;

50. Предельные отклонения бывают:

- 1) верхнее и нижнее**
- 2) наибольшее и наименьшее
- 3) наружное и внутреннее

51. Допуск расположения, числовое значение которого зависит от действительного размера нормируемого элемента, называется:

- 1) зависимым**
- 2) не свободным
- 3) размерным

52. Систематическая погрешность:

1. не зависит от значения измеряемой величины
2. зависит от значения измеряемой величины
- 3. составляющая погрешности повторяющаяся в серии измерений**
4. разность между измеренным и действительным значением измеряемой величины
5. справедливы "А", "Б" и "В"

					<p>53. Статические измерения – это измерения:</p> <ol style="list-style-type: none"> 1. проводимые в условиях стационара 2. проводимые при постоянстве измеряемой величины 3. искомое значение физической величины определяют непосредственно путем сравнения с мерой этой величины 4. "А"+"Б" 5. все верно <p>54. Как называется совокупность операций, выполняемых в целях подтверждения соответствия средств измерений метрологическим требованиям:</p> <ol style="list-style-type: none"> 1) поверка; 2) калибровка; 3) аккредитация; 4) сертификация; <p>55. Средства измерений, задействованные при проведении геодезических и метеорологических работ в процессе эксплуатации должны подвергаться ...</p> <p>56. Эталон, реализованный на установке для наблюдения резонанса в атомном цезиевом пучке, воспроизводит единицу ...</p> <p>57. Измерение напряжения и силы тока вольтметрами и амперметрами называется ...</p> <p>58. Из перечисленных единиц системы <i>SI</i> основной не является ...</p> <p>59. Подготовка предложений по номенклатуре продукции и услуг, подлежащих обязательной сертификации в Российской Федерации, является функцией ...</p> <p>60. Деятельность, направленная на подтверждение соответствия объектов требованиям технических регламентов, положениям стандартов или условиям договоров, называется ...</p>
--	--	--	--	--	---

Ключи к заданиям:

Дисциплина	Семестр изучения			Шифр индикатора	Ключи к заданиям
	ОФО	ЗФО	ОЗФО		
Метрология, стандартизация и сертификация	5	8		ОПК-6.1	<ol style="list-style-type: none"> 1. целью стандартизации 2. геометрическая прогрессия 3. стандартизацией 4. ГОСТ Р 1.0-2004 5. чисел геометрической прогрессии 6. унификация 7. технический комитет 8. не менее двух месяцев 9. - генеральная ассамблея 10. - классификации
Основы логистики	4,5	4		ОПК-6.2	<ol style="list-style-type: none"> 11. б, в, г 12. б 13. а 14. а 15. а 16. а 17. а 18. арендодателем
Метрология, стандартизация и сертификация	5	8		ОПК-6.2	<ol style="list-style-type: none"> 19. первичной 20. государственной системы обеспечения единства измерений 21. динамическими

					<ul style="list-style-type: none"> 22. наименований 23. ... косвенным 24. аддитивной 25. УНИИМ 26. метрология
Метрология, стандартизация и сертификация	5	8		ОПК-6.3	<ul style="list-style-type: none"> 27. 2 28. 1a 29. техническим регламентом 30. совета по сертификации 31. заявителя 32. органом по сертификации 33. координационного совета 34. органом по сертификации 35. 4 36. 1 37. 2 38. 1 39. 5 40. 3 41. 1,3 42. 3 43. 3 44. 3 45. 3 46. 1 47. 1 48. 2 49. 3 50. 1 51. 1 52. 3 53. 2 54. 1 55. поверке 56. времени 57. прямым 58. кулон 59. центрального органа по сертификации 60. сертификацией

Шифр компетенции	ПК- 1
Название компетенции	Организация логистической деятельности по перевозке грузов в цепи поставок
<i>Индикаторы достижения компетенции:</i>	
Шифр индикатора	ПК-1.1
Наименование индикатора	Правила и порядок оформления транспортно-сопроводительных, транспортно-экспедиционных документов
Шифр индикатора	ПК-1.2
Наименование индикатора	Правила перевозки грузов по видам транспорта
Шифр индикатора	ПК-1.3
Наименование индикатора	Особенности перевозки специальных, опасных, негабаритных грузов различными видами транспорта
Шифр индикатора	ПК-1.4
Наименование индикатора	Нормативные правовые акты, регламентирующие перевозки
Шифр индикатора	ПК-1.5
Наименование индикатора	Методология организации перевозок грузов в цепи поставок
Шифр индикатора	ПК-1.6
Наименование индикатора	Основы системного анализа
Шифр индикатора	ПК-1.7
Наименование индикатора	Теория транспортных процессов и систем
Шифр индикатора	ПК-1.8
Наименование индикатора	Порядок разработки бизнес-планов
Шифр индикатора	ПК-1.9
Наименование индикатора	Цели компании, распределение обязанностей в подразделении
Шифр индикатора	ПК-1.10
Наименование индикатора	Основы логистики и управления цепями поставок
Шифр индикатора	ПК-1.11
Наименование индикатора	Основы процессного управления
Шифр индикатора	ПК-1.12
Наименование индикатора	Анализировать и проверять документы на соответствие правилам и порядку оформления транспортно-сопроводительных, транспортно-экспедиционных, страховых и претензионных документов, договоров, соглашений, контрактов

Шифр индикатора	ПК-1.13
Наименование индикатора	Организация планирования услуг, этапов, сроков доставки
Шифр индикатора	ПК-1.14
Наименование индикатора	Составление графиков грузопотоков, определение способов доставки, вида транспорта
Шифр индикатора	ПК-1.15
Наименование индикатора	Систематизация документов, регламентирующих взаимодействие участников логистического процесса перевозки груза
Шифр индикатора	ПК-1.16
Наименование индикатора	Разработка эффективных схем взаимоотношений в процессе оказания логистической услуги перевозки груза в цепи поставок
Шифр индикатора	ПК-1.17
Наименование индикатора	Постановка целей, задач работникам подразделений, участвующим в процессе перевозке груза в цепи поставок

Формирование компетенции:

Дисциплина	Семестр изучения			Шифр индикатора	Задания (тесты, вопросы, задачи, расчетные и ситуационные задачи, кейсы и т.д.)**
	ОФО	ЗФО	ОЗФО		
Транспортная логистика	6-7	6		ПК-1.1	<p>1. Договор перевозки грузов обычно заключается путем:</p> <p>а) подписания единого документа;</p> <p>б) составления квитанций,</p> <p>в) составлением накладных,</p> <p>г) иных документов, предусмотренных транспортным законодательством</p> <p>д) все выше перечисленное</p> <p>2. Верно ли утверждение, что «договор перевозки грузов является односторонним и безвозмездным</p> <p>а) верно</p> <p>б) неверно</p> <p>3. Верно ли утверждение, что «договор перевозки грузов является реальным, т.е. он считается заключенным с момента передачи груза перевозчику»</p> <p>а) верно</p> <p>б) неверно</p> <p>4. Верно ли утверждение, что «согласно ст.785 Гражданского Кодекса Российской Федерации по договору перевозки груза перевозчик обязуется доставить вверенный ему груз в пункт назначения и выдать его управомоченному на получение груза лицу (получателю), а отправитель обязуется уплатить за перевозку груза установленную плату.</p> <p>а) верно</p> <p>б) неверно</p> <p>5. Верно ли утверждение, что «Перевозка грузов, пассажиров и багажа в соответствии с Гражданским Кодексом Российской Федерации осуществляется на основании договора перевозки»</p> <p>а) верно</p> <p>б) неверно</p> <p>6. Верно ли утверждение, что «Общие условия перевозки определяются транспортными уставами и кодексами, иными законами и издаваемыми в соответствии с ними правилами»</p> <p>а) верно</p> <p>б) неверно</p>

7. Верно ли утверждение, что «Плата за перевозку грузов, пассажиров и багажа транспортом общего пользования определяется на основании тарифов, утверждаемых в порядке, установленном транспортными уставами и кодексами»
- а) верно
 - б) неверно
8. Кем оформляется путевой лист, если транспортное средство предоставлено во временное владение и пользование за плату по договору аренды транспортного средства с экипажем?
9. Какая информация указывается на лицевой стороне коносамента
- а) маршрут
 - б) технология доставки товара
 - в) характеристика груза
 - г) условия доставки
 - д) дополнительная информация по просьбе грузовладельца
10. Укажите обязательные реквизиты заказа (заявки) на перевозку грузов автомобильным транспортом
- а) Наименование документа и дата его оформления (число, месяц и год).
 - б) Наименование, адрес, номер телефона и ИНН грузоотправителя.
 - в) Наименование, адрес, номер телефона и ИНН перевозчика.
 - г) Адрес пункта подачи транспортного средства, дата и время подачи транспортного средства в этот пункт.
 - д). Адреса пунктов погрузки и выгрузки, наименование (идентификационный номер налогоплательщика) организации - владельца объекта инфраструктуры пункта погрузки.
 - е) Наименования конечного и промежуточных пунктов маршрута в случае необходимости определения маршрута перевозки груза, обязанности доставки порожнего контейнера или предоставленного грузоотправителем перевозчику оборудования для крепления груза.
 - ж) Отгрузочное наименование груза (для опасных грузов - в соответствии с ДОПОГ, его состояние и другая необходимая информация о грузе.
 - з) Количество грузовых мест (масса брутто (нетто) грузовых мест в килограммах и метод ее определения, размеры (высота, ширина и длина) в метрах, объем грузовых мест в кубических метрах), возможность распределения груза по длине грузовой платформы, делимость груза, а также в случае перевозки груза в контейнере - информация об участии водителя в погрузке груза в контейнер или о приеме груженого контейнера.
11. Укажите обязательные реквизиты заказа (заявки) на перевозку грузов автомобильным транспортом
- а) Информация по каждому опасному веществу, материалу или изделию в соответствии с ДОПОГ в случае перевозки опасного груза.
 - б) Параметры транспортного средства, необходимые для осуществления перевозки груза (тип, грузоподъемность, вместимость и др.).
 - в) Указания, необходимые для выполнения фитосанитарных, санитарных, карантинных и прочих требований, установленных законодательством Российской Федерации.
 - г) Рекомендации о предельных сроках перевозки груза.
 - д) Требования о соблюдении температурного режима перевозки груза необходимости предоставления транспортного средства для
 - е) Размер платы за перевозку и (или) порядок расчетов.
 - ж) Должность, фамилия, инициалы и подпись грузоотправителя или уполномоченного им лица.
 - з) Должность, фамилия, инициалы и подпись перевозчика или уполномоченного им лица.
12. Сведения о принятии заказа-наряда к исполнению включают:
- а) дату принятия заказа-наряда к исполнению;
 - б) фамилию, имя, отчество (при наличии) должностное лицо, принявшего заказ-наряд к исполнению, и его подпись
 - в) количество, тип, марку, грузоподъемность (тонн), вместимость (в кубических метрах) транспортного средства
 - г) регистрационные номера транспортного средства
 - д) наименование и номер путевого листа и сведения о сроке его действия

				<p>13. Сведения о транспортном средстве включают:</p> <p>а) количество, тип, марку, грузоподъемность (тонн), вместимость (в кубических метрах);</p> <p>б) регистрационные номера;</p> <p>в) фамилию, имя, отчество (при наличии), идентификационный номер налогоплательщика (при наличии), серию, номер, дату выдачи водительского удостоверения для водителей,</p> <p>г) данные о средствах связи (при наличии) водителя (водителей),</p> <p>д) наименование и номер путевого листа и сведения о сроке его действия</p>
<p>Основы транспортно-экспедиционного обслуживания</p>	5-6	8	ПК-1.1	<p><u>1. Оформление транспортных документов, сдача груза к перевозке и прием его, сопровождение груза и прочие операции, уведомление о прибытии груза, это процесс:</u></p> <p>а) Экспедирование</p> <p>б) Агентирование</p> <p>в) Складирование</p> <p>г) Транспортировка</p> <p><u>2. Для перевозки каких грузов существуют формы бланков и разрешений?</u></p> <p>а) Скоропортящихся.</p> <p>б) Опасных и скоропортящихся.</p> <p>в) Обычных и опасных.</p> <p><u>3 Двусторонние соглашения перевозчиком, предусматривающие перевозчика и отправителя,— это:</u></p> <p>а) букинг-лист;</p> <p>б) букинг-нота;</p> <p>в) букировка;</p> <p>г) фрахт.</p> <p><u>4.При отсутствии в договоре условий о порядке уплаты агентского вознаграждения принципал обязан Уплачивать вознаграждение в течение:</u></p> <p>а) месяца;</p> <p>б) 10-ти дней;</p> <p>в) недели.</p> <p><u>5 Организационное агентирование оформляется путем:</u></p> <p>а) договора;</p> <p>б) доверительства;</p> <p>в) соглашения.</p> <p><u>6. При оформлении фрахтовой сделки через брокерскую фирму с судовладельцами сотрудничают:</u></p> <p>а) судовые брокеры;</p> <p>б) фрахтовые брокеры;</p> <p>в) экспедиторы.</p> <p><u>7. Транспортный документ, составленный по каждому порту в отдельности и содержащий данные о грузе:</u></p> <p>а) грузовой манифест;</p> <p>б) накладная;</p> <p>в) сертификат погрузки груза.</p> <p><u>8 Договор, по которому одна сторона (экспедитор) обязуется за плату и за счет другой, стороны (клиента) выполнить или организовать выполнение определенных договором услуг, связанных с перевозкой грузов (ч.1 ст.929 ГК) называется:</u></p> <p>А) Договор транспортного экспедирования</p> <p>Б) Договор аренды</p> <p>В) Договор фрахты</p> <p>Г) Договор продажи</p> <p><u>9. Экспедитор _____ убытки, причиненные клиенту нарушением срока исполнения обязательств по договору, если не докажут, что нарушение вызвано непреодолимыми силами или непреодолимыми действиями перевозчика.</u></p>

				<p>А) Не возмещает Б) Реализует В) Трансформирует Г) Возмещает</p> <p><u>10 На _____ возлагается обязанность предоставления экспедитору достоверной и своевременной информации и документов о свойствах груза, условиях его перевозки и иной необходимой информации.</u></p> <p>А) Клиента Б) Грузополучателя В) Авто транспортную инспекцию Г) Минтранс</p> <p><u>11 Последовательность операций, выполняемых с целью перемещения объекта транспортировки к месту назначения, — это:</u></p> <p>а) экспедиционная услуга; б) экспедиционная деятельность; в) процесс доставки грузов</p>
Моделирование дорожных условий				ПК-1.1
Теория транспортных процессов и систем				ПК-1.1
Организационно-производственные структуры транспорта				ПК-1.1
Общий курс транспорта				ПК-1.2
Грузовые перевозки	6	6		<p>ПК-1.2</p> <p><u>1 Что такое номенклатура грузов?</u></p> <p>А) ассортимент грузов. Б) перечень грузов в алфавитном порядке. В) классы грузов.</p> <p><u>2 В технологическом процессе перевозки груза оформление путевой документации осуществляет</u></p> <p>А) грузоотправитель Б) перевозчик В) грузополучатель</p> <p><u>3 При перевозке скоропортящихся грузов водитель должен дополнительно иметь?</u></p> <p>а) Письменное разрешение органов СЭС на перевозку; б) ценник на груз; в) медицинскую книжку; г) санитарный паспорт АТС.</p> <p><u>4 Разрешения на перевозку крупногабаритных и тяжеловесных грузов выдаются?</u></p> <p>а) автодром; б) ГИБДД; в) начальником дистанции пути железной дороги; г) администрации.</p>

				<p><u>5. На путевых листах в левом верхнем углу проставляется:</u></p> <p>а) штамп организации – владельца ТС; б) штамп медицинского работника, проводшего предрейсовый осмотр; в) штамп ответственного лица, разрешившего выход АТ на линию; г) штамп сотрудника ГИБДД;</p> <p><u>6. Какие документы относятся к нормативным документам АТП?</u></p> <p>А) Устав предприятия; б) Типовой годовой договор; в) Приказы, инструкции, положения; г) все перечисленное.</p> <p><u>7. Договор перевозки груза – это договор, по которому _____ обязуется доставить вверенный ему отправителем груз в пункт назначения и выдать его управомоченному на получение груза лицу (получателю), а отправитель обязуется уплатить за перевозку груза установленную плату.</u></p> <p>А) Отправитель Б) Перевозчик В) Получатель</p> <p><u>8. _____ — это документ, которым оформляют автомобильные грузоперевозки по России</u></p> <p>А) Путевой лист Б) Транспортная накладная В) Договор перевозки</p> <p><u>9. _____ – это первичный документ для учета и контроля работы транспортного средства и водителя в организациях, деятельность которых связана с автомобильным транспортом</u></p> <p>А) Путевой лист Б) Транспортная накладная В) Договор перевозки</p>
Грузоведение	3	4	ПК-1.3	<p><u>1 При перевозке нефтепродуктов к накладной прилагается:</u></p> <p>А) спецификация Б) качественный паспорт В) сертификат</p> <p><u>2 Способы подготовки груза к перевозке:</u></p> <p>а) пакетирование б) прессование в) упаковка г) маркировка</p> <p><u>3 При перевозке лесных грузов к накладной прилагаются:</u></p> <p>А) спецификация Б) фито-санитарный сертификат В) акт проверки радиоактивности Г) удостоверение о качестве</p> <p><u>4 К перевозке по железным дорогам допускаются опасные грузы, поименованные:</u></p> <p>А) в Алфавитном указателе опасных грузов Б) в Правилах перевозок грузов В) в Уставе железнодорожного транспорта РФ</p> <p><u>5 Разрешения на перевозку крупногабаритных и тяжеловесных грузов выдаются?</u></p>

				<p>а) автодром; б) ГИБДД; в) начальником дистанции пути железной дороги; г) администрации.</p> <p><u>6. Каким документом определяются количество и вид (наименование) груза?</u> А) заявкой; Б) актом; В) договором фрахтования.</p> <p><u>7. Акт (любой) содержит:</u> А) фамилию, имя, отчество и должность только лица, составляющего акта; Б) фамилии, имена, отчества и должности лиц, участвующих в составлении акта; В) дату и место составления акта.</p> <p><u>8. Если сроки доставки не оговорены в договоре перевозки груза в городском, пригородном сообщении, она осуществляется:</u> А) в суточный срок; Б) из расчета одни сутки на каждые 300 км расстояния перевозки; В) из расчета одни сутки на каждые 500 км расстояния перевозки</p> <p><u>9. _____ – это первичный документ для учета и контроля работы транспортного средства и водителя в организациях, деятельность которых связана с автомобильным транспортом</u> А) Путевой лист Б) Транспортная накладная В) Договор перевозки</p> <p><u>10. _____ — это документ, которым оформляют автомобильные грузоперевозки по России</u> А) Путевой лист Б) Транспортная накладная В) Договор перевозки</p>	
Общий курс транспорта				ПК-1.4	
Основы безопасности управления автомобилем	2	1		ПК-1.4	<p><u>14. К какой категории дорог относятся автомагистрали с расчетной скоростью движения 120 км/ч?</u> а) 1 б) 2 в) 3 г) 4</p> <p><u>15. К какой категории дорог относятся дороги с шириной проезжей части 3.5 м?</u> а) 1 б) 2 в) 3 г) 4</p> <p><u>16. К какой категории дорог относятся дороги с шириной проезжей части 3.0 м?</u> а) 1 б) 2 в) 3 г) 4</p> <p><u>17. К какой категории дорог относятся грунтовые дороги?</u> а) 1</p>

- б) 2
- в) 3
- г) 4
- д) 5

18. К какой группе по транспортно-эксплуатационным характеристикам относятся автомобильные дороги с интенсивностью движения более 3000 авт./сут?

- а) А
- б) Б
- в) В

19. К какой группе по транспортно-эксплуатационным характеристикам относятся автомобильные дороги с интенсивностью движения от 1000 до 3000 авт./сут?

- а) А
- б) Б
- в) В

20. К какой группе по транспортно-эксплуатационным характеристикам относятся автомобильные дороги с интенсивностью движения до 1000 авт./сут?

- а) А
- б) Б
- в) В

21. Максимальные продольные уклоны для дорог 4 категории могут достигать?

- а) 5%
- б) 6%
- в) 7%
- г) 8%

22. Максимальные продольные уклоны для дорог 3 категории могут достигать?

- а) 5%
- б) 6%
- в) 7%
- г) 8%

23. Максимальные продольные уклоны для дорог 1 и 2 категории могут достигать?

- а) 5%
- б) 6%
- в) 7%
- г) 4%

24. Дополните фразу:

« _____ - это свойство автомобиля снижать вероятность возникновения ДТП или полностью его предотвращать»

25. Дополните фразу:

« _____ - это свойство автомобиля уменьшать тяжесть последствий ДТП»

26. Дополните фразу:

« _____ - это свойство автомобиля уменьшать тяжесть последствий ДТП после остановки и предотвращать возникновение новых аварий»

27. Дополните фразу:

« _____ - это свойство автомобиля позволяющее уменьшить вред, наносимый участникам движения и окружающей среде в процессе эксплуатации»

28. Свойство автомобиля противостоять заносу (скольжению) и опрокидыванию называется.....

29. Свойство автомобиля сохранять или изменять направление движения заданное водителем с определенными затратами физической и психической энергии называется..

				<p><u>30. Дополните фразу:</u> « _____ определяют возможность осуществления замедления необходимой интенсивности и удержания автомобиля на уклоне »</p>
Грузовые перевозки	6	6	ПК-1.5	<p><u>1. В технологическом процессе перевозки груза составление графика выпуска-возврата выполняет</u> А) грузоотправитель В) перевозчик В) грузополучатель</p> <p><u>2. Какого маршрута перевозки не существует?</u> а) маятниковый; б) кольцевой; в) сборочно-развозной; г) параллельный.</p> <p><u>3. Укажите вид транспорта, который обладает наибольшей энергетической базой</u> А) железнодорожный Б) автомобильный В) речной Г) воздушный Д) трубопроводный Е) морской</p> <p><u>4. Разработка и внедрение транспортно-технологических схем позволяет?</u> а) упростить оперативное планирование и диспетчерское руководство; б) обеспечить поточность выполнения технологических операций; в) организовать согласованное выполнение операций сотрудниками различных организаций; г) применить все выше перечисленное.</p> <p><u>5. Транспортная задача - это _____:</u> а) нахождение оптимальных грузопотоков; б) нахождение потребителей транспортной продукции; в) нахождение производителей транспортной продукции; г) нахождение пути быстрого подъезда автомобиля.</p> <p><u>6. Продолжите определение «Плотностью транспортной сети называется _____»</u> А) число путей сообщения, приходящихся на единицу площади (1 тыс. км²) соответствующей территории Б) протяженность путей сообщения, приходящихся на единицу площади (1 тыс. км) соответствующей территории В) протяженность путей сообщения, приходящихся на одного жителя соответствующей территории</p> <p><u>7. Эпюра грузовых перевозок, это?</u> а) графическое изображение маршрута перевозки и количества перевезённого груза; б) трёхмерное изображение динамики процесса перевозки; в) графическое изображение маршрута перевозки; г) трёхмерное изображение маршрута грузовых перевозок.</p>
Теория транспортных процессов и систем			ПК-1.5	

Организационно-производственные структуры транспорта				ПК-1.5	
Исследование систем управления	7-8	9		ПК-1.6	<p>1. Дополните фразу: «..... - это множество составляющих единство элементов, их связей и взаимодействий между собой и между ними и внешней средой, образующих присущую данной системе целостность, качественную определенность и целенаправленность»</p> <p>2. Дополните фразу: «..... - это совокупность элементов, объединенных единым процессом функционирования, реализующих при взаимодействии операцию, необходимую для достижения цели системы в целом»</p> <p>3. Дополните фразу: «..... - это последовательность действий по достижению цели, стоящей перед системой»</p> <p>4. Дополните фразу: «..... - это неделимая часть системы, обладающая самостоятельностью по отношению к данной системе»</p>
Управление социально-техническими системами	7-8	9		ПК-1.6	<p>1. Дополните фразу: «..... – это процесс преобразования информации о состоянии системы в определенные целенаправленные действия, переводящие управляемую систему из исходного в заданное состояние»</p> <p>2. Дополните фразу: «..... - это упорядоченный набор символов, служащих для выражения информации»</p> <p>3. Дополните фразу: «..... - это материальный носитель сообщения в виде письма, справки, ведомости, наряда»</p> <p>4. Дополните фразу: «..... – это физические факты, явления, процессы, служащие для передачи и накопления сообщений»</p> <p>5. Дополните фразу: «Под понимается количественное или качественное упорядочение и регламентация процесса принятия, а в ряде случаев - и исполнения решения»</p>
Теория транспортных процессов и систем				ПК-1.6	
Организационно-производственные структуры транспорта				ПК-1.6	
Организационно-производственные структуры транспорта				ПК-1.7	
Исследование систем управления	7-8	9		ПК-1.8	<p>1. Дополните фразу: «..... - это совокупность методов и процессов, необходимых для достижения цели управления»</p> <p>2. Дополните фразу: «..... – это свойство процесса управления сохранять и восстанавливать свое качество в условиях внешних и внутренних возмущений»</p> <p>3. Дополните фразу: «..... – это свойство процесса управления обеспечивать завершение цикла управления в требуемые сроки»</p> <p>4. Дополните фразу:</p>

				<p>«..... – это способность изменять формы и методы управления в зависимости от обстановки»</p> <p><u>5. Дополните фразу:</u> «..... – это свойство (способность) процесса управления не допускать перерыва между последовательно выполняемыми этапами (фазами) или другими действиями, приводящими к снижению качества управления»</p>
Управление социально-техническими системами	7-8	9	ПК-1.8	<p><u>1. Дополните фразу:</u> «Сущность заключается в четком определении цели системы и интеграции всех видов деятельности подсистем в виде программы для достижения поставленной цели»</p> <p><u>2. Дополните фразу:</u> «..... – это объем товара или услуг, которые потребитель готов приобрести по данной цене»</p> <p><u>3. Дополните фразу:</u> «..... – это объем услуг или товаров, которые производитель готов предложить по данной цене предложения»</p> <p><u>4. Дополните фразу:</u> «Под понимается выбор на основании установленных критериев из многих альтернатив одной или нескольких альтернатив развития, изменяющих состояние системы»</p>
Основы логистики	4,5	4	ПК-1.9	<p>31. Верно ли утверждение, что «Выполнение всех логистических операций транспортировки производится с целью обеспечения доставки необходимых товаров заданного количества и качества в точно определенное время и с оптимальными затратами. При этом технологии доставки базируются на концепции интеграции транспорта и материально-технического обеспечения, результатом чего стала постепенная интеграция транспорта с обслуживаемыми производствами»</p> <p>а) верно б) неверно</p> <p>32. Верно ли утверждение, что «Для выполнения технологических задач и задач рационального управления логистической инфраструктурой специалисты по логистике находятся в тесном взаимодействии со специалистами по транспорту (специалистами по эксплуатации транспортных средств и оборудованию)»</p> <p>а) верно б) неверно</p> <p>33. К какой группе персонала, задействованного в управлении логистическими процессами, следует отнести аналитиков, ведущих логистов, руководителей структурных подразделений отделов или служб логистики</p> <p>а) топ-менеджмент б) средний уровень управленческого персонала в) управленческий персонал низшего звена службы логистики г) нет правильного ответа</p> <p>34. К какой группе персонала, задействованного в управлении логистическими процессами, следует отнести инженеров-логистов, аналитиков-статистов</p> <p>а) топ-менеджмент б) средний уровень управленческого персонала в) управленческий персонал низшего звена службы логистики г) нет правильного ответа</p> <p>35. К какой группе персонала, задействованного в управлении логистическими процессами, следует отнести начальника отдела логистики, директора по логистике</p> <p>а) топ-менеджмент б) средний уровень управленческого персонала в) управленческий персонал низшего звена службы логистики г) нет правильного ответа</p> <p>36. Специалист отдела логистики, который составляет планы закупок и продаж, сохраняя непрерывность процесса производства. Его задачи включают в себя аналитику продаж, ведение ценовой политики компании и составление отчетов по деятельности и проведенным анализам</p> <p>а) Начальник отдела логистики</p>

				<p>б) Ведущий менеджер в) Диспетчеры транспортного цеха г) Нет правильного ответа</p> <p>37. Ведет оперативную деятельность по работе транспорта, учет ГСМ и рабочего времени водителей, готовит документы для перевозки грузов а) Начальник отдела логистики б) Ведущий менеджер в) Диспетчер транспортного цеха г) Нет правильного ответа</p>
Исследование систем управления	7-8	9	ПК-1.9	<p>1. Дополните фразу: «..... - это совокупное представление о некоторой модели будущего результата, способного удовлетворить исходную потребность при имеющихся реальных возможностях, оцененных по результатам опыта»</p> <p>2. Дополните фразу: «..... - это вид деятельности человека, позволяющий вскрыть суть и содержание явлений, познать и оценить их, определить тенденции развития, найти возможность использования полученных знаний в практической деятельности и, в частности, в практике управления»</p> <p>3. Дополните фразу: «..... - это целенаправленное восприятие объекта, обусловленное задачей деятельности»</p> <p>4. Дополните фразу: «..... - это исследование объектов познания путем построения и изучения их моделей (при теоретическом исследовании - абстрактных, при экспериментальном - предметных)»</p> <p>5. Дополните фразу: «..... - это комплекс ключевых положений, достаточно полно, целостно и всесторонне раскрывающих сущность и особенности исследуемого явления, его существование в действительности или практической деятельности человека»</p>
Управление социально-техническими системами	7-8	9	ПК-1.9	<p>1. Дополните фразу: «..... является ее возможное будущее состояние, достижимое с помощью определенных действий, являющихся следствием принимаемых решений»</p> <p>2. Дополните фразу: «..... количественно или качественно характеризует состояние системы при полном достижении поставленной цели или удовлетворении определенной потребности»</p> <p>3. Дополните фразу: «..... характеризует текущее или возможное состояние системы на момент времени»</p>
Основы логистики	4,5	4	ПК-1.10	<p>38. Какой из приводимых ответов наиболее точно отвечает на вопрос, что такое логистика? а) организация перевозок б) предпринимательская деятельность в) наука и искусство управления материальным потоком г) искусство коммерции д) оптимизация работы структурного подразделения предприятия</p> <p>39. Что нельзя отнести к особенностям логистики в АПК? а) использование живых организмов, генерирующих одновременно несколько материальных потоков с различными свойствами б) невозможность работы предприятия без складов в) изменение свойств материальных потоков при приближении их к потребителю в цепи «производство-переработка-реализация» г) замедление оборачиваемости оборотных средств в процессе продвижения материальных потоков к потребителю д) все вышеперечисленное можно отнести к особенностям логистики в АПК</p> <p>40. Установите соответствие между принципами логистики и их содержанием</p>

1) Принцип оптимальности	-	а) находит свое отражение в разработке и осуществлении на практике единого технологического процесса выполнения производственных заказов на стадиях закупок, производства и сбыта продукции
2) Принцип системности	-	б) заключается в достижении такой согласованности стадий процесса движения материального потока и деятельности его участников, при которой обеспечивается наибольшая эффективность функционирования предприятия как производственно-сбытовой системы
3) Принцип компьютеризации	-	в) заключается в том, что все логистические функции и процесс движения материального потока в целом должны выполняться с максимальной степенью автоматизации.

41. _____ – это отнесенная к временному интервалу совокупность товарно-материальных ценностей, рассматриваемых в процессе приложения к ним различных логистических операций

42. Что не предполагает концепция логистики?

- а) совершенствование деятельности предприятия через рационализацию управления материальными потоками
- б) совершенствование деятельности предприятия через согласование работы всех его звеньев с целью функционирования организации
- в) применение достижений научно-технического прогресса с целью рационализации управления материальными потоками
- г) наиболее эффективное функционирование отдельных звеньев логистической системы
- д) выработку компромиссных решений в управлении сквозным материальным потоком, учитывающих интересы всех звеньев логистической цепи

43. Установите соответствие между принципами логистики и их содержанием

1. Принцип надежности поставок	-	а) предполагает высокую степень приспособляемости логистической системы к условиям ее функционирования и специфическим запросам потребителей
2. Принцип гибкости	-	б) предполагает выделение в составе логистической системы соответствующего блока, который бы осуществлял сбор и обработку информации об эффективности действий управляющей системы и требованиях рынка
3. Принцип обратной связи	-	в) предполагает создание таких организационно-экономических условий, которые обеспечивали бы бесперебойное снабжение предприятия необходимыми материальными ресурсами и выполнение сроков и качества поставок готовой продукции

44. В какой системе управления запасами $q_1=q_2=q_3=q_n$ (q - объем поставки)?

- а) адаптивная система
- б) система с фиксированным интервалом времени между заказами
- в) система финансовых ограничений
- г) система с фиксированным размером заказа
- д) система минимизации затрат на запасы

45. В каком случае оправдано складирование продукции?
 а) если предприятие решило закупить сырье оптовой партией;
 б) если складирование позволяет снизить издержки или улучшить качество логистического сервиса;
 в) если предприятие имеет незанятые помещения (с целью более эффективного функционирования основных средств);
 г) если предприятие реализует продукцию через Интернет-магазин;
 д) все вышеперечисленное верно.
46. « _____ » зона склада - это место, где хранятся крупногабаритные товары, бестарные грузы, часто отпускаемые или трудно перемещаемые товары
47. Что такое вспомогательная или оперативная площадь склада?
 а) это площадь, непосредственно занятая хранимой продукцией
 б) это площадь, занятая приемочными и отпускными площадками
 в) это площадь, занятая служебными помещениями
 г) это площадь, занятая проездами и проходами
 д) это площадь, занятая стеллажами, штабелями и т.д.
48. « _____ » зона склада - это место, где хранится редко требующаяся продукция
49. _____ грузовая площадь склада - это площадь, непосредственно занятая хранимой продукцией
50. Установите соответствие между видом складской площади и приведенными примерами

1) вспомогательная или оперативная площадь	-	а) площадь, занятая столом менеджера склада, оформляющего документацию
2) служебная площадь	-	б) площадь, непосредственно занятая хранимым на стеллажах товаром
3) приемочная экспедиция	-	в) площадь, занятая проездами и проходами
4) полезная грузовая площадь	-	г) площадь, предназначенная для приемки груза, прибывшего в нерабочее для основного склада время

51. _____ система управления запасами продвигает продукт внутри логистического канала по определенному графику в соответствии с прогнозом спроса на продукт
52. С чьей фамилией связано возникновение конвейера?
53. Что лежит в основе DRP-систем?
 а) график поставок сырья и материальных ресурсов на предприятие
 б) график поставок готовой продукции в системе распределения
 в) график ремонта оборудования
 г) график выпуска продукции
 д) все ответы верны
54. Что предполагает использование концепции «Lean – production»?
 а) короткий период времени для переналадки оборудования
 б) большое разнообразие производимой продукции при одновременно низких затратах
 в) быстрое реагирование на изменение потребительского спроса
 г) варианты а) и в)
 д) все ответы верны
55. _____ система управления запасами продвигает продукт через каналы распределения в ответ на спрос, предъявляемый другими участниками этих каналов

				<p>56. Что лежит в основе MRP-систем?</p> <p>а) график поставок сырья и материальных ресурсов на предприятие б) график поставок готовой продукции в системе распределения в) график ремонта оборудования г) график выпуска продукции д) все ответы верны</p> <p>57. Что не характерно для концепции «JIT»?</p> <p>а) высокое качество готовой продукции и сервиса б) «нулевые» запасы сырья в) быстрое реагирование на изменение потребительского спроса г) прогнозирование спроса на готовую продукцию д) все вышеперечисленное характерно</p>
Исследование систем управления	7-8	9	ПК-1.11	<p><u>1. Дополните фразу:</u> «..... - это процесс исследования, основанный на декомпозиции системы управления, с последующим определением ее статических и динамических характеристик составляющих элементов, рассматриваемых во взаимосвязи с другими элементами системы и окружающей средой»</p> <p><u>2. Дополните фразу:</u> «..... - это процесс создания (совершенствования; организаций проектирования) систем управления»</p> <p><u>3. Дополните фразу:</u> «..... - это способ достижения какой-либо цели, решения конкретной задачи; совокупность приемов или операций практического или теоретического освоения (познания) действительности»</p> <p><u>4. Дополните фразу:</u> «..... - это совокупность методов изучения объектов, состоящая из исследовательских процедур, техники приема, сбора и обработки информации»</p>
Управление социально-техническими системами	7-8	9	ПК-1.11	<p><u>1. Дополните фразу:</u> «..... - это совокупность методов и процессов, необходимых для достижения цели управления»</p> <p><u>2. Дополните фразу:</u> «..... – это свойство процесса управления сохранять и восстанавливать свое качество в условиях внешних и внутренних возмущений»</p> <p><u>3. Дополните фразу:</u> «..... – это свойство процесса управления обеспечивать завершение цикла управления в требуемые сроки»</p> <p><u>4. Дополните фразу:</u> «..... – это способность изменять формы и методы управления в зависимости от обстановки»</p> <p><u>5. Дополните фразу:</u> «..... – это свойство (способность) процесса управления не допускать перерыва между последовательно выполняемыми этапами (фазами) или другими действиями, приводящими к снижению качества управления»</p>
Основы транспортно-экспедиционного обслуживания	5-6	8	ПК-1.12	<p><u>1. Какой кодекс регулирует взаимоотношения сторон при перевозке?</u> а) административный; б) гражданский; в) уголовный.</p> <p><u>2. При отсутствии в договоре условий о порядке уплаты агентского вознаграждения принципал обязан уплачивать вознаграждение в течение:</u> а) месяца; б) 10-ти дней; в) недели.</p> <p><u>3. Сертификат качества или сертификат соответствия выдается...</u> а) предприятием-изготовителем товара;</p>

				<p>б) экспортером или нейтральной стороной; в) всё вышеперечисленное. 4. <u>Договор перевозки груза в трамповом судоходстве называют:</u> а) фрахт; б) чартер; в) трамп. 6. <u>Транспортный документ, составленный по каждому порту в отдельности и содержащий данные о грузе:</u> а) грузовой манифест; б) накладная; в) сертификат погрузки груза. 7. <u>Договор, по которому одна сторона (экспедитор) обязуется за плату и за счет другой, стороны (клиента) выполнить или организовать выполнение определенных договором услуг, связанных с перевозкой грузов (ч.1 ст.929 ГК) называется:</u> А) Договор транспортного экспедирования Б) Договор аренды В) Договор фрахты Г) Договор продажи 8. <u>Оформление транспортных документов, сдача груза к перевозке и прием его, сопровождение груза и прочие операции, уведомление о прибытии груза, это процесс:</u> А) Экспедирование Б) Агентирование В) Складирование Г) Транспортировка 9. <u>Ответственность перед клиентом возникает у грузоперевозчика с момента _____ договора о перевозках.</u> А) Рассмотрения Б) Предложения В) Подписания Г) Исполнения 10. <u>На _____ возлагается обязанность предоставления экспедитору достоверной и своевременной информации и документов о свойствах груза, условиях его перевозки и иной необходимой информации.</u> А) Клиента Б) Грузополучателя В) Авто транспортную инспекцию Г) Минтранс</p>
Моделирование дорожных условий				ПК-1.12
Теория транспортных процессов и систем				ПК-1.13
Организационно-производственные				ПК-1.13

структуры транспорта					
Интермодальные транспортные технологии	4	4		ПК-1.14	<p><u>1. Транспортный коридор - это:</u></p> <p>А) часть транспортной системы, включающая в себя подвижной состав и транспортную инфраструктуру всех видов транспорта;</p> <p>Б) транспортная магистраль, предназначенная для прямых смешанных перевозок;</p> <p>В) часть транспортно-технологической системы, с помощью которой осуществляются лихтерные, ролкерные, пакетные перевозки.</p> <p><u>2. В результате маршрутизации перевозок:</u></p> <p>а) осуществляется сокращение порожних пробегов;</p> <p>б) повышается качество обслуживания потребителей;</p> <p>в) снижается уровень запасов по всей товаропроводящей цепи;</p> <p>г) повышается эффективность производственных процессов.</p> <p><u>3. Использование региональных грузовых транспортных центров связано с необходимостью:</u></p> <p>а) создания перевалочных пунктов крупных партий товаров при перевозке из мест производства в места потребления;</p> <p>б) разукрупнения товарных партий на более мелкие для их отправки региональным коммерческим посредникам;</p> <p>в) размещения в месте производства товаров запасов сырья и полуфабрикатов;</p> <p>г) размещения вдоль международного транспортного коридора складов для промежуточного хранения крупных партий товаров.</p> <p><u>4. Многоступенчатые логистические системы содержат грузовые транспортные центры:</u></p> <p>а) концентрирующие грузопотоки;</p> <p>б) рассеивающие грузопотоки;</p> <p>в) только для временного хранения товаров;</p> <p>г) одновременно концентрирующие или рассеивающие потоки.</p> <p><u>5. При использовании интермодальной технологии:</u></p> <p>а) уменьшается количество перевалочных пунктов;</p> <p>б) увеличивается количество перевалочных пунктов;</p> <p>в) количество перевалочных пунктов остается без изменения.</p> <p><u>6. Эпюра грузовых перевозок, это?</u></p> <p>а) графическое изображение маршрута перевозки и количества перевезённого груза;</p> <p>б) трёхмерное изображение динамики процесса перевозки;</p> <p>в) графическое изображение маршрута перевозки;</p> <p>г) трёхмерное изображение маршрута грузовых перевозок.</p> <p><u>7. Разработка и внедрение транспортно-технологических схем позволяет?</u></p> <p>а) упростить оперативное планирование и диспетчерское руководство;</p> <p>б) обеспечить поточность выполнения технологических операций;</p> <p>в) организовать согласованное выполнение операций сотрудниками различных организаций;</p> <p>г) применить все выше перечисленное.</p>
Грузоведение	3	4		ПК-1.14	<p><u>1. Грузопоток это:</u></p> <p>А) Количество грузооборота, прибывающего в данный пункт (склад, цех, предприятие) и отправляющегося из него.</p>

				<p>Б) Количество грузооборотов, перемещаемых через данный пункт в данном направлении за определенный период времени.</p> <p>В) Количество грузов, перемещаемое через данный пункт в данном направлении за определенный период времени.</p> <p><u>2. К перевозке по железным дорогам допускаются опасные грузы, поименованные:</u></p> <p>А) в Алфавитном указателе опасных грузов</p> <p>Б) в Правилах перевозок грузов</p> <p>В) в Уставе железнодорожного транспорта РФ</p> <p><u>3. Разнообразие перевозимых лесоматериалов характеризуется понятием:</u></p> <p>а) сортамент</p> <p>б) сортимент</p> <p>в) ассортимент</p> <p><u>4. Нефтепродукты перевозятся в:</u></p> <p>А) вагонах-цистернах</p> <p>Б) вагонах бункерного типа</p> <p>В) вагонах-хопперах</p> <p>5. В технологическом процессе перевозки груза составление графика выпуска-возврата выполняет</p> <p>А) грузоотправитель</p> <p>В) перевозчик</p> <p>В) грузополучатель</p> <p>6. Какого маршрута перевозки не существует?</p> <p>а) маятниковый;</p> <p>б) кольцевой;</p> <p>в) сборочно-развозной;</p> <p>г) параллельный.</p> <p>7. Укажите вид транспорта, который обладает наибольшей энергетической базой</p> <p>А) железнодорожный</p> <p>Б) автомобильный</p> <p>В) речной</p> <p>Г) воздушный</p> <p>Д) трубопроводный</p> <p>Е) морской</p> <p>8. Разработка и внедрение транспортно-технологических схем позволяет?</p> <p>а) упростить оперативное планирование и диспетчерское руководство;</p> <p>б) обеспечить поточность выполнения технологических операций;</p> <p>в) организовать согласованное выполнение операций сотрудниками различных организаций;</p> <p>г) применить все выше перечисленное.</p>
Теория транспортных процессов и систем				ПК-1.14
Организационно-производственные				ПК-1.14

структуры транспорта					
Транспортная логистика	6-7	6		ПК-1.15	<p>58. _____ или запрос покупателя – предварительное предложение экспедитора, прописывающее условия и параметры подготавливаемого на следующем этапе договора купли/продажи.</p> <p>59. Экспедитор должен подготовить и подписать с клиентом несколько документов:</p> <p>а) оферта б) договор купли/прожажи в) трудовой договор г) учредительный договор д) все выше перечисленное</p> <p>60. Верно ли утверждение, что «Технологическая схема доставки, включающая и технологическую карту, накладывается на типовой процесс управления комплексным транспортно-экспедиционным обслуживанием и расписывается в документах для внутреннего пользования в транспортно-экспедиционном предприятии по каждому звену»</p> <p>а) верно б) неверно</p> <p>61. Верно ли утверждение, что «Основное назначение оперативного плана – распределение объема работ в соответствии с заключенными договорами исходя из имеющихся трудовых и других ресурсов экспедитора, наличия площадей для приема и обработки грузов, их хранения, наличия и соответствия параметрам подвижного состава, погрузо-разгрузочных механизмов и других средств осуществления экспедиции?»</p> <p>а) верно б) неверно</p> <p>62. Верно ли утверждение, что «Сначала экспедитор собирает заявки на транспортно-экспедиционное обслуживание до определенной даты, далее планирует загрузку мощностей, составляет технологические карты и графики обслуживания, определяет перечни и номенклатуру необходимых для выполнения заявки товарно-сопроводительных документов и на последнем этапе осуществляет текущий контроль выполнения оперативного плана?»</p> <p>а) верно б) неверно</p> <p>63. _____ дают возможность оценить, достаточно ли данных для принятия решения о необходимости введения новых документов, отмены некоторых из существующих, изменения отдельных позиций документов.</p> <p>64. Какие экспедиторские документы внедрены организацией ФИАТА в мировую практику?</p> <p>а) оборотный мультимодальный транспортный коносамент б) необоротная мультимодальная транспортная накладная в) экспедиторский сертификат перевозки г) экспедиторская расписка д) складская расписка е) интермодальное весовое свидетельство отправителя ж) декларация отправителя о перевозке опасных грузов з) поручение экспедитору</p> <p>65. _____ (счет-фактура) – один из важных документов экспедиции и доставки, сопровождающий каждую партию груза на экспорт</p> <p>66. Какие документы необходимо предоставить при уведомлении таможенного органа о прибытии товаров на таможенную территорию Союза при международной перевозке автомобильным транспортом?</p> <p>а) документы на транспортное средство международной перевозки б) транспортные (перевозочные) документы в) документы, сопровождающие международные почтовые отправления при их перевозке, определенные актами Всемирного почтового союза</p>

				<p>г) имеющиеся у перевозчика коммерческие документы на перевозимые товары д) декларация о грузе</p>
Грузовые перевозки	6	6	ПК-1.15	<p><u>1. В технологическом процессе перевозки груза составление графика выпуска-возврата выполняет</u> А) грузоотправитель В) перевозчик В) грузополучатель</p> <p><u>2. Какого маршрута перевозки не существует?</u> а) маятниковый; б) кольцевой; в) сборочно-развозной; г) параллельный.</p> <p><u>3. Укажите вид транспорта, который обладает наибольшей энергетической базой</u> А) железнодорожный Б) автомобильный В) речной Г) воздушный Д) трубопроводный Е) морской</p> <p><u>4. Разработка и внедрение транспортно-технологических схем позволяет?</u> а) упростить оперативное планирование и диспетчерское руководство; б) обеспечить точность выполнения технологических операций; в) организовать согласованное выполнение операций сотрудниками различных организаций; г) применить все выше перечисленное.</p> <p><u>5. Транспортная задача - это _____:</u> а) нахождение оптимальных грузопотоков; б) нахождение потребителей транспортной продукции; в) нахождение производителей транспортной продукции; г) нахождение пути быстрого подъезда автомобиля.</p> <p><u>6. Продолжите определение «Плотностью транспортной сети называется _____»</u> А) число путей сообщения, приходящихся на единицу площади (1 тыс. км²) соответствующей территории Б) протяженность путей сообщения, приходящихся на единицу площади (1 тыс. км) соответствующей территории В) протяженность путей сообщения, приходящихся на одного жителя соответствующей территории</p> <p><u>7. Эпюра грузовых перевозок, это?</u> а) графическое изображение маршрута перевозки и количества перевезённого груза; б) трёхмерное изображение динамики процесса перевозки; в) графическое изображение маршрута перевозки; г) трёхмерное изображение маршрута грузовых перевозок.</p>
Транспортная логистика	6-7	6	ПК-1.16	<p>67. _____ - это материальный объект, принятый для перевозки в установленном порядке 68. _____ - это физическое или юридическое лицо, которое по договору перевозки груза выступает от своего имени или от имени владельца груза и указывается в транспортной накладной 69. _____ - это документ, служащий для учета и контроля работы транспортного средства, водителя</p>

				70. _____ - это график, устанавливающий время или интервалы прибытия транспортных средств в остановочный пункт либо отправления транспортных средств от остановочного пункта
Теория транспортных процессов и систем			ПК-1.16	
Организационно-производственные структуры транспорта			ПК-1.16	
Грузоведение	3	4	ПК-1.17	<p><u>1. Процесс выполнения автомобильных перевозок состоит из?</u></p> <p>а) планирование и организации перевозок; б) контроля и оперативного управления; в) учёта и анализа результатов работы; г) всего вышеперечисленного.</p> <p><u>2. Документом, регламентирующим деятельность субъектов авто транспорта и отношение между ними, является:</u></p> <p>а) ПДД; б) устав автомобильного транспорта; в) гражданский кодекс РФ; г) таможенный кодекс РФ.</p> <p><u>3. При выполнении перевозок на АТС должны быть документы?</u></p> <p>а) путевой лист и ТТН; б) путевой лист и ПДД; в) путевой лист и договор на перевозку; г) путевой лист и лицензия.</p> <p><u>4. При перевозке скоропортящихся грузов водитель должен дополнительно иметь?</u></p> <p>а) Письменное разрешение органов СЭС на перевозку; б) ценник на груз; в) медицинскую книжку; г) санитарный паспорт АТС.</p> <p><u>5. При перевозке опасных грузов, АТС обязательно должно быть оборудовано?</u></p> <p>а) противоугонной системой; б) антипробуксов. системой; в) антиблок. системой; г) кондиционером.</p> <p><u>6. Для регистрации режимов работы автомобилей применяются?</u></p> <p>а) ратардеромы; б) тахографы; в) бортовой компьютеры; г) инспекторы РТИ (Российской транспортной инспекции).</p> <p><u>7. Разрешения на перевозку крупногабаритных и тяжеловесных грузов выдаются?</u></p> <p>а) автодром; б) ГИБДД; в) начальником дистанции пути железной дороги; г) администрации.</p> <p><u>8. Объём навалочного груза, который может быть перевезён в АТС рассчитывается?</u></p>

				<p>а) берётся в расчёт, только геометрический объём кузова;</p> <p>б) берётся в расчёт геометрических объём кузова и объём “шапки”, образующейся над поверхностью открытого кузова;</p> <p>в) берётся в расчёт объём ковша экскаватора;</p> <p>г) берётся в расчёт высота бортов.</p> <p><u>9. На автомобильном транспорте диспетчер является?</u></p> <p>а) сотрудником, непосредственно организующим и управляющим процессом перевозки грузов;</p> <p>б) сотрудником, принимающим заявки;</p> <p>в) сотрудником, выписывающим путевые листы;</p> <p>г) сотрудником, выписывающим путевые документацию.</p> <p><u>10. Разработка и внедрение транспортно-технологических схем позволяет?</u></p> <p>а) упростить оперативное планирование и диспетчерское руководство;</p> <p>б) обеспечить поточность выполнения технологических операций;</p> <p>в) организовать согласованное выполнение операций сотрудниками различных организаций;</p> <p>г) применить все выше перечисленное.</p>
Грузовые перевозки	6	6	ПК-1.17	<p><u>1. Руководитель должен так организовать перевозки в регионе, чтобы коэффициент повторности перевозок</u></p> <p>А) становился как можно больше</p> <p>Б) не изменялся</p> <p>В) уменьшался</p> <p><u>2. Что является основой для разработки технологического процесса перевозки?</u></p> <p>А) Заявка или договор</p> <p>Б) Нормативные значения различных показателей (скорость, время погрузки-разгрузки, длительность рабочего времени водителя и т.д.)</p> <p>В) Требования по безопасности перевозок</p> <p><u>3. Какие работы включает в себя контрольно-учетная операция?</u></p> <p>А) Подготовка груза к отправке, сортировка по партиям</p> <p>В) Оформление документов, пломбирование</p> <p>В) Закрытие брезентом, крепление груза</p> <p><u>4. С кем перевозчик должен согласовать транспортно-технологические карты?</u></p> <p>А) Только с грузоотправителем</p> <p>Б) Только с грузополучателем</p> <p>В) Как с грузоотправителем, так и с грузополучателем</p> <p><u>5. В технологическом процессе перевозки груза формирование укрупненных грузовых мест выполняет</u></p> <p>А) грузоотправитель</p> <p>Б) перевозчик</p> <p>В) грузополучатель</p> <p><u>6. В технологическом процессе перевозки груза составление графика выпуска-возврата выполняет</u></p> <p>А) грузоотправитель</p> <p>Б) перевозчик</p> <p>В) грузополучатель</p> <p><u>7. В технологическом процессе перевозки груза контроль на линии за работой подвижного состава перевозчика ведет</u></p> <p>А) грузоотправитель</p> <p>Б) перевозчик</p> <p>В) грузополучатель</p> <p><u>8. В технологическом процессе перевозки груза оформление путевой документации осуществляет</u></p> <p>А) грузоотправитель</p> <p>Б) перевозчик</p>

В) грузополучатель
9. В технологическом процессе перевозки груза контроль во время перемещения осуществляет
 А) грузоотправитель
 Б) перевозчик
 В) грузополучатель

Ключи к заданиям:

Дисциплина	Семестр изучения			Шифр индикатора	Ключи к заданиям
	ОФО	ЗФО	ОЗФО		
Транспортная логистика	6-7	6		ПК-1.1	1. б, в, г 2. б 3. а 4. а 5. а 6. а 7. а 8. арендодателем 9. а, б, в, г, д 10. а, б, в, г, д, е, ж, з 11. а, б, в, г, д, е, ж, з 12. а, б 13. а, б, в, г, д
Основы транспортно-экспедиционного обслуживания	5-6	8		ПК-1.1	1.а 2.б 3.в 4.б 5.в 6.б 7.а 8.а 9.г 10.б 11.а
Моделирование дорожных условий				ПК-1.1	
Теория транспортных процессов и систем				ПК-1.1	
Организационно-производственные структуры транспорта				ПК-1.1	
Общий курс транспорта				ПК-1.2	
Грузовые перевозки	6	6		ПК-1.2	1.б 2.а 3.г 4.б 5.а

					6.г 7.б 8.а 9.б
Грузоведение	3	4		ПК-1.3	1.а 2.а 3.а 4.в 5.б 6.а 7.б 8.а 9.б 10.а
Общий курс транспорта				ПК-1.4	
Основы безопасности управления автомобилем	2	1		ПК-1.4	14. б; 15. в; 16. г; 17. д; 18. а; 19. б; 20. в; 21.б; 22. а; 23. г; 24. активная безопасность; 25. пассивная безопасность; 26. послеаварийная безопасность; 27. экологическая безопасность; 28. устойчивость; 29. управляемость; 30. тормозные свойства
Грузовые перевозки	6	6		ПК-1.5	1.а 2.г 3.д 4.а 5.а 6.б 7.в
Теория транспортных процессов и систем				ПК-1.5	
Организационно-производственные структуры транспорта				ПК-1.5	
Исследование систем управления	7-8	9		ПК-1.6	1. система 2. подсистема 3. структура системы 4. элемент
Управление социально-техническими системами	7-8	9		ПК-1.6	1. управление 2. сообщение 3. документ 4. сигналы 5. нормативом
Теория транспортных процессов и систем				ПК-1.6	
Организационно-производственные структуры транспорта				ПК-1.6	
Организационно-производственные структуры транспорта				ПК-1.7	

Исследование систем управления	7-8	9		ПК-1.8	1. технология управления 2. устойчивость 3. оперативность 4. гибкость 5. непрерывность
Управление социально-техническими системами	7-8	9		ПК-1.8	1. программно-целевого метода 2. спрос 3. предложение 4. решением
Основы логистики	4,5	4		ПК-1.9	31. а 32. а 33. б 34. в 35. а 36. б 37. в
Исследование систем управления	7-8	9		ПК-1.9	1. цель 2. исследование 3. наблюдение 4. моделирование 5. концепция
Управление социально-техническими системами	7-8	9		ПК-1.9	1. целью системы 2. целевой норматив 3. целевой показатель
Основы логистики	4,5	4		ПК-1.10	38. в 39. г 40. 1б, 2а, 3в 41. материальный поток 42. г 43. 1в, 2а, 3б 44. г 45. б 46. горячая 47. г. 48. холодная 49. полезная 50. 1в, 2а, 3г, 4б 51. толкающая 52. Форд (или Форда) 53. б 54. д 55. тянущая 56. а 57. г
Исследование систем управления	7-8	9		ПК-1.11	1. анализ систем управления 2. синтез систем управления 3. метод 4. методология

Управление социально-техническими системами	7-8	9		ПК-1.11	1. технология управления 2. устойчивость 3. оперативность 4. гибкость 5. непрерывность
Основы транспортно-экспедиционного обслуживания	5-6	8		ПК-1.12	1.б 2.б 3.а 4.а 5.а 6.а 7.а 8.в 9.а
Моделирование дорожных условий				ПК-1.12	
Теория транспортных процессов и систем				ПК-1.13	
Организационно-производственные структуры транспорта				ПК-1.13	
Интермодальные транспортные технологии	4	4		ПК-1.14	1.б 2.а 3.а 4.г 5.а 6.в 7.а
Грузоведение	3	4		ПК-1.14	1.в 2.в 3.б 4.а 5.а 6.г 7.д 8.а
Теория транспортных процессов и систем				ПК-1.14	
Организационно-производственные структуры транспорта				ПК-1.14	
Транспортная логистика	6-7	6		ПК-1.15	58. Оферта 59. а, б 60. а 61. а 62. а 63. Опереграммы 64. а, б, в, г, д, е, ж, з

					65. Инвойс 66. а, б, в, г
Грузовые перевозки	6	6		ПК-1.15	1.а 2.г 3.д 4.а 5.а 6.б 7.в
Транспортная логистика	6-7	6		ПК-1.16	67. груз 68. грузоотправитель 69. путевой лист 70. расписание
Теория транспортных процессов и систем				ПК-1.16	
Организационно-производственные структуры транспорта				ПК-1.16	
Грузоведение	3	4		ПК-1.17	1.г 2.б 3.а 4.г 5.в 6.б 7.б 8.б 9.а 10.а
Грузовые перевозки	6	6		ПК-1.17	1.в 2.б 3.а 4.в 5.б 6.а 7.а 8.б

Шифр компетенции	ПК- 2
Название компетенции	Организация работы с подрядчиками на рынке транспортных услуг

Индикаторы достижения компетенции:

Шифр индикатора	ПК-2.1
Наименование индикатора	Порядок оказания логистической услуги
Шифр индикатора	ПК-2.2
Наименование индикатора	Принципы прогнозирования и планирования в логистике
Шифр индикатора	ПК-2.3
Наименование индикатора	Владеть иностранным языком на уровне, необходимом для компетентного решения производственных задач
Шифр индикатора	ПК-2.4
Наименование индикатора	Заключение договоров с подрядчиками - транспортно-экспедиционными организациями
Шифр индикатора	ПК-2.5
Наименование индикатора	Контроль качества оказания услуг подрядчиком
Шифр индикатора	ПК-2.6
Наименование индикатора	Работать на персональном компьютере с применением необходимых программ

Формирование компетенции:

Дисциплина	Семестр изучения			Шифр индикатора	Задания (тесты, вопросы, задачи, расчетные и ситуационные задачи, кейсы и т.д.)**
	ОФО	ЗФО	ОЗФО		
Основы логистики	4,5	4		ПК-2.1	1. _____ - это материальный объект, принятый для перевозки в установленном порядке 2. _____ - это физическое или юридическое лицо, которое по договору перевозки груза выступает от своего имени или от имени владельца груза и указывается в транспортной накладной 3. _____ - это документ, служащий для учета и контроля работы транспортного средства, водителя 4. _____ - это график, устанавливающий время или интервалы прибытия транспортных средств в остановочный пункт либо отправления транспортных средств от остановочного пункта 5. Какие данные содержит заявка на оказание логистической услуги а) Наименование, полный адрес, режим работы и телефон грузополучателя/грузоотправителя. б) Наименование груза/товара, количество мест, вес и объем, по желанию Заказчика объявляется стоимость груза. в) Тара и маркировка груза/товара. г) Желаемая дата отправки груза/товара. д) Конкретные виды услуг, оказываемых Исполнителем в отношении данного груза/товара (сортировка, маркировка, упаковка, хранение, доставка и т.д.). 6. Ниже приведены пункты порядка оказания _____ а) Заказчик по каждой конкретной партии груза/товара, передаваемой Исполнителю для оказания услуг направляет Исполнителю Заявку на оказание услуг б) Заявка передается Исполнителю не позднее _____ (_____) календарных (вариант: рабочих) дней до предполагаемой даты поступления и/или отправки груза/товара

				<p>в) По принятым от Заказчика Заявкам Исполнитель формирует план перевозок, который может корректироваться во время исполнения Договора, как по предложению Заказчика, так и по предложению Исполнителя</p> <p>г) Исполнитель после получения Заявки Заказчика выставляет счет на предварительную оплату стоимости услуг в размере _____% от предполагаемой стоимости подлежащих оказанию услуг в текущем месяце</p> <p>д) В случае отказа от отправки партии груза/товара Заказчик не менее чем за _____ (_____) календарных (вариант: рабочих) дней до предстоящей отправки сообщает об этом Исполнителю приемлемым для Исполнителя способом</p> <p>е) Оказание услуг по Договору подтверждается двухсторонними Актами об оказании услуг</p> <p>ж) Исполнитель по окончании месяца, следующего за отчетным месяцем, в срок, установленный Договором, направляет Заказчику Акт об оказании услуг с приложением счета-фактуры на сумму оказанных услуг</p> <p>з) В Акте об оказании услуг должны быть перечислены оказанные услуги и их фактическая стоимость, рассчитанная в соответствии с тарифами Исполнителя</p> <p>и) Заказчик в течение _____ (_____) календарных (вариант: рабочих) дней с момента получения от Исполнителя документов, указанных в Договоре, обязан подписать Акт об оказании услуг или вернуть его Исполнителю с мотивированным отказом от приемки услуг</p> <p>к) В случае мотивированного отказа Заказчика от приемки услуг Стороны согласовывают сроки устранения выявленных недостатков в оказанных услугах, а в случае невозможности устранения недостатков - определяют стоимость фактически оказанных Исполнителем услуг, подлежащих оплате</p> <p>л) Стоимость оказанных услуг, согласованная Сторонами в подписанном Акте об оказании услуг, является основанием для проведения между Сторонами взаиморасчетов</p>
Основы логистики	4,5	4	ПК-2.2	<p>7. Какие элементы относятся к элементам прогноза?</p> <p>а) Базовый спрос</p> <p>б) Случайные колебания спроса</p> <p>в) Сезонный фактор</p> <p>г) Эффект стимулирования продаж</p> <p>д) Все вышеперечисленные</p> <p>8. Метод _____ предполагает, что продажи в последующем периоде будут равны среднему объему продаж за все предшествующие периоды</p> <p>а) наивного прогноза</p> <p>б) скользящей средней</p> <p>в) экспоненциальной средней взвешенной</p> <p>г) долгосрочной средней</p> <p>д) средней за предшествующие периоды</p> <p>9. Принцип _____ – выбираются такие управленческие решения, которые являются лучшими (оптимальными) по комплексу показателей для заданных условий</p> <p>10. Принцип _____ – предполагает исследование логистического объекта, с одной стороны, как единого целого, а с другой стороны, как части более крупной системы, в которой анализируемый объект находится в определенных отношениях с остальными системами</p>
Международные перевозки	8	2	ПК-2.3	<p>1. Договоры купли-продажи, заключаемый на условиях следующих групп, относятся к категории договоров на условиях отгрузки:</p> <p>а) “E”;</p> <p>б) “F”;</p> <p>в) “C”;</p> <p>г) “D”.</p> <p>2. Базисные условия поставки ... означает, что продавец передает перевозчику товар, прошедший таможенную очистку, в названном пункте, но перевозчик должен быть указан покупателем:</p> <p>а) FAS;</p> <p>б) FCA;</p> <p>в) FOB.</p>

				<p>3. Термин ... подразумевает, что продавец для выполнения своих обязательств по поставке товара должен разместить груз на причале вдоль борта судна в обусловленном пункте отгрузки:</p> <p>а) FAS; б) FCA; в) FOB</p>
Транспортно-складские комплексы в логистике	8	2	ПК-2.3	<p>1. Основной обязанностью перевозчика по договору перевозки является:</p> <p>а) доставить груз в пункт назначения и выдать груз уполномоченному лицу; б) контролировать количество и состояние груза при его приёме у отправителя и выдаче получателю; в) обеспечить охрану груза в пути.</p> <p>2. Для управления работой автотранспорта на доставке товара необходима рациональная организация информационных потоков:</p> <p>а) от момента подачи заявки на доставку до отчета по выполненной перевозке; б) только от момента составления задания на доставку до сдачи товара грузополучателю; в) только от получения товара водителем у грузоотправителя до сдачи его грузополучателю.</p> <p>3. В каком ответе правильное определение системы с фиксированной периодичностью заказа?</p> <p>а) заказы в этой системе на очередную поставку продукции повторяются через различные промежутки времени, но равными партиями; б) заказы в этой системе на очередную поставку продукции повторяются через одинаковые промежутки времени; в) заказы в этой системе поступают при уменьшении запасов; г) все ответы верны.</p> <p>4. Какие регулирующие параметры имеет система с фиксированным размером заказа?</p> <p>а) точка заказа (фиксированный уровень запаса); б) размер заказа (величина партии поставки); в) максимально желательный запас; г) все ответы верны.</p>
Основы транспортно-экспедиционного обслуживания	5-6	8	ПК-2.4	<p>1. Правоотношения агента и лица, владеющего или оперирующего транспортным средством, строятся на основе агентского договора, который в судоходстве называют:</p> <p>а) договоренность б) доверительство в) соглашение</p> <p>2. Если агент оформит какую-то сделку с третьим лицом и даже при этом отметит, что он заключает ее в качестве агента принципала и действует за его счет, но заключит ее от собственного имени, то все права и обязанности в данной сделке приобретает:</p> <p>а) агент б) принципал в) перевозчик</p> <p>3. При отсутствии в договоре условий о порядке уплаты агентского вознаграждения принципал обязан уплачивать вознаграждение в течение:</p> <p>а) месяца б) 10-ти дней в) недели</p> <p>4. По сделке, совершенной агентом с третьим лицом — от имени и по поручению (полномочно) и за счет принципала, права и обязанности по такой сделке возникают:</p> <p>а) у принципала б) у агента в) у перевозчика</p>

				5. Договор, по которому одна сторона (экспедитор) обязуется за плату и за счет другой, стороны (клиента) выполнить или организовать выполнение определенных договором услуг, связанных с перевозкой грузов (ч.1 ст.929 ГК) называется: а) договор транспортного экспедирования б) договор аренды в) договор фрахты г) договор продажи
Моделирование дорожных условий			ПК-2.4	
Рынок транспортных услуг и качество транспортного обслуживания			ПК-2.5	
Информатика	2	2	ПК-2.6	<p>1. Представление данных в виде системы взаимосвязанных таблиц - _____</p> <p>2. Совокупность записей с заполненными значениями атрибутов БД - _____</p> <p>3. Окно для просмотра, добавления и изменения данных в таблицах - _____.</p> <p>4. Принцип создания с помощью специальной программы (полученной от банка) двух ключей: закрытого и публичного - _____.</p> <p>5. Целенаправленно отобранная информация об объекте, которая отражает наиболее существенные для исследователя свойства этого объекта _____.</p> <p>6. Взаимосвязанная совокупность средств, методов, и персонала, используемых для хранения, обработки и выдачи информации в интересах достижения поставленной цели - _____.</p> <p>7. Совокупность методов и средств, обеспечивающих осуществление информационного поиска _____.</p> <p>8. Запрос, с помощью которого создают новые таблицы базы данных из таблиц запросов или вносят в таблицы значительные изменения - _____.</p> <p>9. Это эксперимент, осуществляемый с помощью модели на ЭВМ с целью распределения, прогноза тех или иных состояний системы, реакции на те или иные входные сигналы - _____.</p> <p>10. Именованная совокупность структурированных данных, отображает множество объектов и связей между ними в определенной предметной области _____.</p> <p>11. Вид мероприятия, в котором групповая коммуникация осуществляется между территориально распределенными участниками с помощью технических средств - _____.</p> <p>12. Электронный документ, предназначенный для просмотра на экране компьютера средствами Internet - _____.</p> <p>13. АИС, поддерживающая управленческий и финансовый учет на предприятии и поставляющая информацию для принятия управленческих решений - _____</p> <p>14. Программа для просмотра страниц гипертекста называется: Варианты ответа: 1. Hypertext Markup Language (HTML) 2. провайдер 3. браузер 4. World Wide Web</p> <p>15. Дайте определение понятию Генераторы отчетов. а) ПО, обеспечивающие реализацию запросов и формирование отчетов в печатном или экранном виде в условиях сети с архитектурой "клиент – сервер". б) Печать отчетов по затратам компании в) Формирование отчетов базы данных</p>

Моделирование транспортных процессов				ПК-2.6	
--------------------------------------	--	--	--	--------	--

Ключи к заданиям:

Дисциплина	Семестр изучения			Шифр индикатора	Ключи к заданиям
	ОФО	ЗФО	ОЗФО		
Основы логистики	4,5	4		ПК-2.1	1. груз 2. грузоотправитель 3. путевой лист 4. расписание 5. а, б, в, г, д 6. логистической услуги (логистических услуг)
Основы логистики	4,5	4		ПК-2.2	7. д 8. а 9. рациональности 10. системности
Международные перевозки	8	2		ПК-2.3	1.в 2.б 3.а
Транспортно-складские комплексы в логистике	8	2		ПК-2.3	1.а 2.а 3.б 4.б
Основы транспортно-экспедиционного обслуживания	5-6	8		ПК-2.4	1.в 2.а 3.б 4.а 5.а
Моделирование дорожных условий				ПК-2.4	
Рынок транспортных услуг и качество транспортного обслуживания				ПК-2.5	
Информатика	2	2		ПК-2.6	1.реляционная модель данных. 2.таблица (отношение). 3.форма 4.электронная подпись 5.информационная модель 6.информационная система 7.информационно-поисковая система 8.запрос на изменение 9.вычислительный эксперимент 10.База данных 11.Телеконференция 12.Web-документ 13.Корпоративная информационная система (КИС).

					14.3 15.a
Моделирование транспортных процессов				ПК-2.6	

Шифр компетенции	ПК- 3
Название компетенции	Организация процесса улучшения качества оказания логистических услуг по перевозке грузов в цепи поставок

Индикаторы достижения компетенции:

Шифр индикатора	ПК-3.1
Наименование индикатора	Основы корпоративного документооборота
Шифр индикатора	ПК-3.2
Наименование индикатора	Правовые основы транспортно-логистической деятельности
Шифр индикатора	ПК-3.3
Наименование индикатора	Анализировать информацию и формировать отчеты
Шифр индикатора	ПК-3.4
Наименование индикатора	Организация мониторинга эффективности подрядчиков, переадресация им претензий клиента в случае некачественного сервиса со стороны подрядчика
Шифр индикатора	ПК-3.5
Наименование индикатора	Взаимодействие с клиентами по качеству сервиса

Формирование компетенции:

Дисциплина	Семестр изучения			Шифр индикатора	Задания (тесты, вопросы, задачи, расчетные и ситуационные задачи, кейсы и т.д.)**
	ОФО	ЗФО	ОЗФО		
Документооборот и делопроизводство на автотранспортном предприятии	4	4		ПК-3.1	<ol style="list-style-type: none"> Документ – это: <ol style="list-style-type: none"> Письменное свидетельство, доказательство. Составленный в порядке, предусмотренном законом, акт, удостоверяющий юридический факт (рождение, вступление в брак) или представляющий право на что-либо (диплом, завещание) Зафиксированная на материальном носителе информация с реквизитами, позволяющими ее идентифицировать. Делопроизводство – это: <ol style="list-style-type: none"> Отрасль деятельности, обеспечивающая документирование и организацию работы с официальными документами. Ведение канцелярских дел, совокупность работ по документированию деятельности учреждения и по организации документов в нем Совокупность работ по документированию управленческой деятельности учреждений и по организации работы с документами в этих учреждениях. Датой приказов, писем, факсов, справок, является: <ol style="list-style-type: none"> Дата события, которое в нем зафиксировано. Дата подписания. Если справка носит финансовый характер, то подписывают ее: <ol style="list-style-type: none"> Руководитель Руководитель и бухгалтер Бухгалтер Назовите разновидности номенклатуры дел:

- | | | | | | |
|--|--|--|--|--|--|
| | | | | | <p>А) Индивидуальные
Б) Типовые
В) Примерные
Г) Все перечисленные</p> <p>6. Резолюцию на служебном письме можно писать:
А) По тексту
Б) На отдельном листе бумаги
В) На свободном от текста месте в правой верхней части документа</p> <p>7. Какое служебное письмо имеет отметку о наличии приложения
А) Запрос
Б) Информационное
В) Сопроводительное
Г) Все служебные письма</p> <p>8. Кто подписывает протокол?
А) Руководитель организации
Б) Председатель собрания
В) Председатель и секретарь собрания</p> <p>9. Документы по личному составу хранятся:
А) 10 лет
Б) 50 лет
В) 75 лет
Г) Постоянно</p> <p>10. Трудовые книжки заводятся:
А) В день поступления на работу
Б) В течение 3 дней с момента трудоустройства
В) По окончании испытательного срока
Г) В другие сроки</p> <p>11. Когда документ можно считать исполненным и снять его с контроля?
А) Когда решены поставленные в нем вопросы и корреспонденту дан ответ по существу
Б) Когда руководитель поставит свою резолюцию
В) при оформлении решения комиссии о его ликвидации</p> <p>12. Бланк документа – это:
А) Стандартный лист бумаги с воспроизведенной на нем постоянной информацией документа и местом, отведенном для переменной
Б) Белый лист бумаги с частично напечатанным текстом и пробелами, которые заполняются актуальной информацией (например, анкетный бланк)
В) Лист бумаги с напечатанным названием учреждения, предприятия, организации или с частично напечатанным текстом, предназначенным для составления документов по определенной форме.
Г) Набор реквизитов, идентифицирующих автора официального письменного документа</p> <p>13. Номенклатуры дел составляют в виде:
А) Таблицы
Б) Текста
В) Текста и цифр</p> <p>14. Какие распорядительные документы издаются на основе единоначалия:
А) Указы
Б) Указания
В) Приказы
Г) Решения</p> |
|--|--|--|--|--|--|

				<p>15. Автором служебного письма является:</p> <p>А) Организация, фирма, от имени которой посылается письмо Б) Должностное лицо, которое подписывает письмо В) Исполнитель, который готовит текст письма. Г) Физическое или юридическое лицо, создавшее документ.</p> <p>16. Альбом форм документов организации – это:</p> <p>А) Сборник эталонных унифицированных форм документов, применяемых для документирования деятельности организации Б) Сборник всех видов документов В) Сборник форм документов, разработанных в данной организации</p>
Основы логистики	4,5	4	ПК-3.2	<p>17. Какие сведения содержит путевой лист?</p> <p>а) о сроке действия путевого листа; б) о лице, оформившем путевой лист; в) о транспортном средстве; г) о водителе (водителях) транспортного средства; д) о виде перевозки; е) о виде сообщения</p> <p>18. Вправе ли собственник (владелец) транспортного средства включать в путевой лист дополнительные сведения, учитывающие особенности осуществления им деятельности, связанной с перевозкой пассажиров и багажа, грузов (вариант ответа да или нет)</p> <p>19. Чем подтверждается заключение договора перевозки груза?</p>
Транспортная логистика			ПК-3.2	<p>20. Какие сведения содержит путевой лист?</p> <p>а) о сроке действия путевого листа; б) о лице, оформившем путевой лист; в) о транспортном средстве; г) о водителе (водителях) транспортного средства; д) о виде перевозки; е) о виде сообщения</p> <p>21. Вправе ли собственник (владелец) транспортного средства включать в путевой лист дополнительные сведения, учитывающие особенности осуществления им деятельности, связанной с перевозкой пассажиров и багажа, грузов (вариант ответа да или нет)</p> <p>22. Чем подтверждается заключение договора перевозки груза?</p> <p>23. Какие юридические вопросы регламентируют термины Инкотермс-2020?</p> <p>а) распределение обязанностей продавца и покупателя по передаче товара б) организация транспортировки груза (выбор перевозчика, заключение договора перевозки и др.) в) распределение между сторонами сделки издержек, связанных с исполнением контракта, в первую очередь, по доставке товара г) момент перехода с продавца на покупателя риска возможной гибели или повреждения товара в процессе транспортировки д) распределение между контрагентами обязанностей по получению лицензий и выполнению таможенных формальностей</p> <p>24. Внешнеторговый _____ - основной коммерческий документ, определяющий взаимоотношения участников внешнеторговой сделки, их права и обязанности.</p> <p>25. Верно ли утверждение, что «Формы документов на транспортно-экспедиционное обслуживание, используемое в сложившемся документообороте, разработаны на основе требований национального и международного законодательства к оформлению операций в этой сфере»?</p>

				<p>а) верно б) неверно</p> <p>26. Верно ли утверждение, что «Все вопросы, касающиеся взаимоотношений транспортных организаций, грузоотправителей, грузополучателей, экспедиторов, подробно рассмотрены в Правилах перевозки грузов на каждом виде транспорта»?</p> <p>а) верно б) неверно</p> <p>27. Верно ли утверждение, что «В Правилах перевозки грузов на каждом виде транспорта детально определяются условия перевозки, порядок приемки и выдачи грузов, составления актов о повреждении и утрате груза и др. Частично эти вопросы более подробно или в специальных аспектах рассматриваются в Гражданском Кодексе РФ, действующих инструкциях и подзаконных актах»?</p> <p>а) верно б) неверно</p> <p>28. Какие документы используются в международной доставке для регулирования и оформления транспортно-экспедиционного обслуживания?</p> <p>а) Конвенция ООН о международной смешанной перевозке грузов б) Конвенция о договоре международной дорожной перевозке грузов в) Таможенная Конвенция о международной перевозке грузов с применением книжек МДП г) Конвенция о дорожном движении д) Соглашение о таможенном оформлении международных перевозок, осуществляемых грузовым автомобильным транспортом</p> <p>29. Какие документы используются в международной доставке для регулирования и оформления транспортно-экспедиционного обслуживания?</p> <p>а) Европейское соглашение о работе экипажей транспортных средств на международных автомобильных перевозках б) Брюссельские правила в) Гаагские правила г) Варшавская, Гвадалахарская конвенции о международной перевозке грузов по воздуху д) Конвенция о кодексе поведения линейных конференций</p> <p>30. _____ - это международный договор по определенному вопросу, имеющий обязательную силу для государств, присоединившихся к нему или подписавших его.</p> <p>31. Международное _____ - это регулируемый международным правом, заключенный разными государствами и (или) другими субъектами международного права договор для совместного достижения определенных результатов по тому или иному вопросу</p> <p>32. _____ лист - первичный документ учета работы водителя автомобиля.; документ оперативного учета, который характеризует выполнение водителем производственных задач (перевозок), учитывает режим работы водителя и транспортного средства, расход горюче-смазочных материалов.</p> <p>33. Дорожная _____ - содержит данные о сроке доставки груза, о проследовании пунктов перехода с дороги на дорогу(календарные штемпели станций перехода) и др. Вместе с накладной они сопровождают груз до станции назначения</p> <p>34. Счет-_____ - это документ, удостоверяющий фактическую отгрузку товаров или оказание транспортных услуг и их стоимость, на основании которого производится оплата автомобильных перевозок груза с учетом НДС</p> <p>35. _____ качества груза – это документ, подтверждающий факт соответствия данной продукции всем требованиям качества и безопасности, закрепленным в действующих государственных стандартах и регламентах.</p>
Финансы в транспортной сфере	8	8	ПК-3.3	<p>36. Информационная база транспортного предприятия включает:</p> <p>37. Каналы распространения финансовой информации:</p> <p>а) внутренние каналы, внешние каналы. б) по интернет сети в) по телефону</p>

				<p>38. По формам собственности предприятия подразделяются на:</p> <ul style="list-style-type: none">а) частные, государственныеб) местныев) смешанные <p>39. По размерам предприятия подразделяются на:</p> <ul style="list-style-type: none">а) микрокорпорацииб) малые, средние, крупныев) макрокорпорации <p>40. Существуют следующие виды акционерных обществ:</p> <ul style="list-style-type: none">а) публичные акционерные общества (ПАО), закрытые акционерные общества (ЗАО)б) мелкие, средниев) крупные <p>41. Выручка транспортного предприятия формируется как результат его деятельности по трем основным направлениям:</p> <p>42. Все источники финансирования оборотных средств подразделяются на</p> <p>43. Собственным источником формирования внеоборотных и оборотных средств предприятия является:</p> <ul style="list-style-type: none">а) бюджет государстваб) амортизационный фондв) прибыль <p>44. Под оборачиваемостью оборотных средств понимается</p> <p>45. Акционерным обществом признаётся..</p> <p>46. Основные фонды корпорации – это...</p> <p>47. Финансовая отчетность это ...</p> <p>48. Финансовое состояние транспортного предприятия это...</p> <p>49. Анализ финансового состояния предприятия включает последовательное проведение следующих видов анализа:</p> <p>50. Платежеспособность транспортного предприятия это:</p> <ul style="list-style-type: none">а) способность своевременно и полностью рассчитываться по своим долгамб) вовремя начислить заработную платув) рассчитаться с подотчетными лицами <p>51. Ликвидность активов это..</p> <p>52. Ликвидность баланса транспортного предприятия ..</p> <p>53. Активы предприятия группируют по степени их ликвидности в 4 группы и располагают в порядке убывания ликвидности:</p> <p>54. Пассивы предприятия группируются по срокам их погашения также в 4 группы и располагаются в порядке возрастания сроков уплаты:</p> <p>55. Финансовое планирование представляет собой процесс...</p> <p>56. Подберите верный термин к определению... «система отношений по поводу формирования, распределения и использования фондов денежных средств»</p> <ul style="list-style-type: none">а) финансыб) финансовый контрольв) денежный оборот
--	--	--	--	--

					<p>57. Органом финансового контроля, регулирующим деятельность страховых компаний в РФ является...</p> <p>а) Минфин РФ б) Федеральное казначейство в) Счетная палата г) ЦБ РФ</p> <p>58. Муниципальные финансы относятся к...</p> <p>а) централизованным финансовым отношениям б) децентрализованным финансовым отношениям в) они находятся на стыке этих отношений</p> <p>59. Группировка доходов и расходов бюджетов в Бюджетном кодексе РФ называется...</p> <p>а) бюджетной классификацией б) бюджетной системой в) бюджетной росписью г) бюджетным процессом</p> <p>60. Наибольшая доля в структуре доходов федерального бюджета принадлежит...</p> <p>а) налоговым поступлениям б) доходам от имущества государства в) доходам от оказания платных услуг учреждениями и организациями государства г) доходам целевых бюджетных фондов</p>
Основы логистики	4,5	4		ПК-3.4	<p>61. Какие показатели можно отнести к показателям результативности работы отдела логистики?</p> <p>а) факт заключения договора б) факт выполнения заказа в) факт отказа от договора г) своевременность выполнения заказа д) своевременность выполнения этапа транспортировки е) своевременность погрузо-разгрузочных работ ж) своевременность оформления документов</p> <p>62. Какие показатели можно отнести к показателям эффективности использования средств ?</p> <p>а) средняя стоимость доставки единицы груза или места в транспортном средстве б) расход ГСМ и других расходных материалов на единицу расстояния в) количество раз возврата документов с таможни после проверки г) соотношение стоимости доставки к продажам д) все выше перечисленные</p>
Рынок транспортных услуг и качество транспортного обслуживания				ПК-3.5	

Ключи к заданиям:

Дисциплина	Семестр изучения			Шифр индикатора	Ключи к заданиям
	ОФО	ЗФО	ОЗФО		
Документооборот и делопроизводство на автотранспортном предприятии	4	4		ПК-3.1	1 -в; 2 – а; 3 – б; 4 – б; 5 – г; 6 – б,в; 7 - в; 8 – в; 9 – в; 10 – б; 11 – а; 12 – г; 13 – в; 14 – а; 15 – г; 16 – а
Основы логистики	4,5	4		ПК-3.2	17. а, б, в, г, д, е 18. да 19. транспортной накладной
Транспортная логистика				ПК-3.2	20. а, б, в, г, д, е 21. да 22. транспортной накладной 23. а, б, в, г, д 24. контракт 25. а 26. а 27. а 28. а, б, в, г, д 29. а, б, в, г, д 30. Конвенция 31. соглашение 32. Путевой 33. ведомость 34. фактура 35. Сертификат
Финансы в транспортной сфере	8	8		ПК-3.3	36. Ответ: - бухгалтерская отчетность; - сообщения финансовых органов; - информация учреждений банковской системы - данные товарной, фондовой, валютной бирж; - несистемные сведения. 37. а) 38. а) 39. б) 40. а) 41. Ответ: а) основному производственному; б)инвестиционному; в) финансовому 42.Ответ: а)собственные б) заемные в)привлеченные 43. в) 44. длительность одного кругооборота средств с момента превращения оборотных средств в денежной форме в производственные запасы и до выхода готовой продукции и ее реализации.

					<p>45. общество, уставный капитал которого разделён на определенное число акций, при этом акционеры не отвечают по обязательствам общества и несут риск убытков, связанных с его деятельностью в пределах стоимости принадлежащих им акций.</p> <p>46. часть производственных фондов (средства труда), которые многократно участвуют в процессе производства продукции (функционируют в процессе периода, превышающего двенадцать месяцев), постепенно изнашиваются и переносят свою стоимость на себестоимость производимой с их помощью продукции частями в процессе амортизации.</p> <p>47. совокупность форм отчетности, составленных на основе данных финансового учета с целью предоставления внешним и внутренним пользователям обобщенной информации о финансовом положении корпорации в форме удобной для принятия этими пользователями определенных деловых решений</p> <p>48. совокупность показателей, отражающих процесс формирования и использования финансовых средств.</p> <p>49. Ответ:</p> <p>1.Предварительная (общая) оценка финансового состояния и изменение его финансовых показателей за отчетный период.</p> <p>2.Анализ платежеспособности и финансовой устойчивости</p> <p>3.Анализ кредитоспособности и ликвидности его баланса.</p> <p>4.Анализ деловой активности.</p> <p>5.Анализ финансовых результатов.</p> <p>6.Оценка потенциального банкротства</p> <p>50. а)</p> <p>51. быстрота превращения актива в деньги без потери стоимости</p> <p>52. выражается в степени покрытия обязательств корпорации его активами, срок превращения которых в деньги соответствует сроку погашения обязательств.</p> <p>53. а) Наиболее ликвидные активы А1</p> <p>б) Быстрореализуемые активы А2</p> <p>в) Медленно реализуемые активы А3</p> <p>г) Труднореализуемые активы А4</p> <p>54. Ответ:</p> <p>а)Наиболее срочные обязательства П1</p> <p>б) Краткосрочные пассивы П2</p> <p>в) Постоянные пассивы П3</p> <p>4) Долгосрочные пассивы П4</p> <p>55. разработки системы финансовых планов и плановых (нормативных) показателей по обеспечению развития корпорации необходимыми финансовыми ресурсами и повышению эффективности ее финансовой деятельности в будущем периоде.</p> <p>56. а</p> <p>57. а</p> <p>58.а</p> <p>59. б</p> <p>60.а</p>
Основы логистики	4,5	4		ПК-3.4	<p>61. а, б, в, г, д, е, ж</p> <p>62. д</p>
Рынок транспортных услуг и качество транспортного обслуживания				ПК-3.5	

Шифр компетенции	ПК- 4
Название компетенции	Организация работы с нормативно-правовыми актами и технической документацией

Индикаторы достижения компетенции:

Шифр индикатора	ПК-4.1
Наименование индикатора	Способностью к разработке и внедрению технологических процессов, использованию технической документации
Шифр индикатора	ПК-4.2
Наименование индикатора	Способностью осуществлять экспертизу технической документации
Шифр индикатора	ПК-4.3
Наименование индикатора	Способностью использовать основные нормативные документы по вопросам интеллектуальной собственности, проводить поиск по источникам патентной информации
Шифр индикатора	ПК-4.4
Наименование индикатора	Способностью к кооперации с коллегами по работе в коллективе, к совершенствованию документооборота в сфере планирования и управления оперативной деятельностью транспортной организацией

Формирование компетенции:

Дисциплина	Семестр изучения			Шифр индикатора	Задания (тесты, вопросы, задачи, расчетные и ситуационные задачи, кейсы и т.д.)**
	ОФО	ЗФО	ОЗФО		
Материаловедение и технология конструкционных материалов	2	3		ПК-4.1	<p>1. Какие группы металлов относятся к черным (несколько вариантов ответа)?</p> <p>1) Тугоплавкие (титан, вольфрам, ванадий);</p> <p>2) легкие (бериллий, магний, алюминий);</p> <p>3) железные – железо, кобальт, никель);</p> <p>4) редкоземельные (лантан, церий, неодим);</p> <p>5) легкоплавкие (цинк, олово, свинец).</p> <p>2. Деформацией называется _____</p> <p>3. После медленного охлаждения до комнатной температуры заэвтектоидные углеродистые стали имеют структуру, состоящую из _____</p> <p>4. Среднее значение предела прочности чугуна ВЧ60 в мпа равно:</p> <p>1) 60;</p> <p>2) 150;</p> <p>3) 600;</p> <p>4) 2500.</p> <p>5. Введение в состав металлических сплавов примесей в определенных концентрациях с целью изменения их внутреннего строения и свойств называется _____</p> <p>6. Какая из сталей относится к штамповым сталям для горячего деформирования умеренной теплостойкости и повышенной ударной вязкости:</p> <p>1) Х12;</p> <p>2) 5ХНМ;</p> <p>3) Р18;</p> <p>4) 9ХС.</p> <p>7. Для изготовления мелкогабаритных режущих (слесарных) инструментов (метчиков, напильников, развёрток и др.) Применяются:</p>

- 1) У10А – У13А;
- 2) 18ХГТ, 20ХГМ;
- 3) 110Г13Л;
- 4) 03Х18Н10, 17Х18Н9

Общая электротехника и электроника

5

8

ПК-4.1

8. Постоянная времени цепи $R = 0,1 \text{ кОм}$, $L = 1 \text{ Гн}$ равна :.....

9. Произведение корней характеристического уравнения в цепи

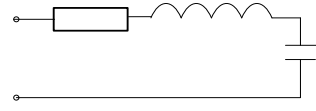

при $R = 1000 \text{ Ом}$, $L = 5 \text{ Гн}$, $C = 100 \text{ мкФ}$ равно:.....

10. Векторной диаграмме соответствует схема:

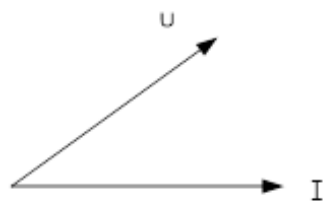

Варианты ответов:

- 1.
- 2.
- 3.
- 4.

11. Выражение для I закона Кирхгофа имеет вид:

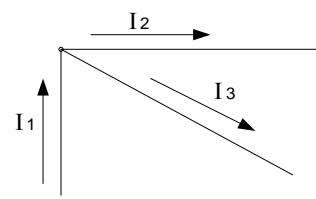

Варианты ответов:

- | | |
|---------------------------|---------------------------|
| 1) $I_1 - I_2 - I_3 = 0;$ | 3) $I_1 + I_2 + I_3 = 0;$ |
| 2) $I_1 - I_2 + I_3 = 0;$ | 4) $I_1 - I_2 + I_3 = 0.$ |

12. Единицей измерения силы тока в электрической цепи является:

Варианты ответов:

				1) Ампер; 2) Ом; 3) Ватт; 4) Вольт.
Техника транспорта обслуживание и ремонт			ПК-4.1	
Транспортная инфраструктура	3	6	ПК-4.1	<p>13. Транспорт это:</p> <p>а) отрасль производства, обеспечивающая жизненно необходимую потребность общества в перевозке грузов и пассажиров;</p> <p>б) система экономических отношений, складывающихся в процессе производства, обращения и распределения товаров и денежных средств, для которых характерна свобода субъектов в выборе покупателей и продавцов, определении цен, формировании и использовании ресурсных источников;</p> <p>в) подвижной состав (автомобили, прицепы, полуприцепы на автомобильном транспорте; локомотивы, вагоны на железнодорожном транспорте; суда, баржи на водных видах транспорта и т.п.);</p> <p>г) управление социально-экономической жизнью общества через различные институты (правовая система, министерства, ведомства и т.п.).</p> <p>14. Продукцией транспорта является:</p> <p>а) комплекс грузовых и пассажирских станций, терминалов, погрузочно-разгрузочных пунктов, ремонтных мастерских, заправочных станций, средств связи и сигнализации, систем управления;</p> <p>б) процесс перемещения грузов и пассажиров;</p> <p>в) обеспечение развития, связи и координации работы всех отраслей экономики;</p> <p>г) экономия времени, облегчение труда и повышение его производительности.</p> <p>15. Пути, специально предназначенные и оборудованные для движения подвижного состава данного вида транспорта (автомобильные дороги, железнодорожный и речной пути и т.п.) – это:</p> <p>а) транспортная система;</p> <p>б) предмет труда на транспорте;</p> <p>в) пути сообщения;</p> <p>г) инфраструктура производства.</p> <p>16. Совокупность всех видов транспорта, связанных экономическими, технологическими, техническими и нормативно-правовыми взаимоотношениями это:</p> <p>а) единая транспортная система;</p> <p>б) рыночные условия экономики;</p> <p>в) менеджмент на транспорте;</p> <p>г) отрасль экономики.</p> <p>17. Дайте определение понятия «взаимодействие» на транспорте:</p> <p>а) координация работы различных видов транспорта со стороны государства;</p> <p>б) быстрая реакция участников перевозочного процесса на возникающие изменения;</p> <p>в) слаженность и согласованность операций (технологий) при их участии в общем перевозочном процессе;</p> <p>г) соперничество транспортных организаций с целью получения прибыли.</p>
Документооборот и делопроизводство на автотранспортном предприятии	4	4	ПК-4.1	<p>18. Что такое документооборот:</p> <p>а) движение документов в организации с момента их получения до завершения исполнения или отправки в архив</p> <p>б) движение документов в организации с момента их создания или получения до завершения исполнения или отправки</p> <p>в) документопоток в организации</p> <p>19. Выберите основные этапы подготовки и оформления внутренних документов в офисе:</p> <p>а) составление проекта и согласование</p> <p>б) проверка правильности оформления</p>

				<p>в) подписание и регистрация г) все варианты правильные 20. Что включает в себя регистрация документа: а) проставление регистрационного номера б) проставление даты в) все варианты правильные 21. Справочная картотека состоит из 2 частей и содержит: а) карточки на исполненные документы б) карточки на неисполненные документы, направленные в структурные подразделения для ознакомления и изучения в) оба ответа правильные 22. Индивидуальные сроки исполнения указываются: а) в тексте документа или в резолюции б) в тексте монографий в) в резолюции</p>
Гидравлика	3	4	ПК-4.1	<p>23. Какова форма поверхности равного давления для абсолютного покоя жидкости? 1) наклонная плоскость 2) параболоид вращения 3) горизонтальная плоскость 24. Между какими характеристиками устанавливает связь уравнение неразрывности потока? 1) Скоростью и площадью живого сечения потока 2) Расходом жидкости и давлением 3) Действующим напором и расходом 25. Коэффициент скорости внешнего круглоцилиндрического насадка равен... 1) 1,0 2) 0,62 3) 0,82 4) 0,9 26. Какие жидкости более склонны к движению в ламинарном режиме? 1) вода, бензин и другие маловязкие жидкости 2) минеральные и органические масла, вязкие жидкости 3) жидкости, находящиеся в условиях давлений, отличных от атмосферного 27. Назовите критерий, определяющий режим движения жидкости 1) число Рейнольдса 2) критерий Фруда 3) коэффициент Дарси</p>
Исследование систем управления	7-8	9	ПК-4.1	<p><u>1. Дополните фразу:</u> «..... - это множество составляющих единство элементов, их связей и взаимодействий между собой и между ними и внешней средой, образующих присущую данной системе целостность, качественную определенность и целенаправленность» <u>2. Дополните фразу:</u> «..... - это совокупность элементов, объединенных единым процессом функционирования, реализующих при взаимодействии операцию, необходимую для достижения цели системы в целом» <u>3. Дополните фразу:</u> «..... - это последовательность действий по достижению цели, стоящей перед системой» <u>4. Дополните фразу:</u> «..... - это неделимая часть системы, обладающая самостоятельностью по отношению к данной системе»</p>

Управление социально-техническими системами	7-8	9		ПК-4.1	
Организация транспортных услуг и безопасность транспортного процесса				ПК-4.2	
Документооборот и делопроизводство на автотранспортном предприятии	4	4		ПК-4.2	<p>28. Какие факты излагаются в первой и во второй частях справки:</p> <p>а) в первой части справки излагаются факты, послужившие поводом к ее написанию, во второй – приводятся конкретные данные</p> <p>б) в первой части справки излагаются доводы, послужившие поводом к ее написанию, во второй – приводятся статистические данные</p> <p>в) в первой части справки излагаются конкретные данные, а во второй – приводятся факты, послужившие поводом к ее написанию</p> <p>29. Что такое составление доклада:</p> <p>а) талант, не требующей практического навыка и критического анализа проекта отчета</p> <p>б) труд, требующий не практического навыка и не критического анализа проекта доклада, работу над собой</p> <p>в) мастерство, требующее практического навыка и критического анализа проекта доклада</p> <p>30. Что называется справкой:</p> <p>а) документ, подтверждающий какие-либо факты или события</p> <p>б) факты, послужившие поводом к ее написанию</p> <p>в) документ, где приводятся конкретные данные</p> <p>31. На какие две основные группы можно подразделить все инструкции:</p> <p>а) должностные инструкции, определяющие функции, права, обязанности и ответственность должностных лиц</p> <p>б) инструкции, регламентирующие порядок выполнения какого-либо процесса, в осуществлении которого принимают участие исполнители (должностные лица; подразделения)</p> <p>в) оба ответа правильные</p> <p>32. Бланки имеют поля:</p> <p>а) правое и нижнее – не менее 10 мм</p> <p>б) левое – 20 мм</p> <p>в) верхнее – не менее 20 мм</p> <p>г) все ответы верны</p>
Основы теории надежности и диагностики	5	6		ПК-4.2	<p>33. Показателем какой составляющей надежности является ресурс машины:</p> <p>34. Показателем какой составляющей надежности является интенсивность отказов:</p> <p>35. Показатель параметра потока отказов может относиться к следующим объектам:</p> <p>36. Для неремонтируемых изделий свойства безотказности и долговечности совпадают, так как их предельным состоянием является:</p> <p>37. Ремонтируемый объект – это:</p>
Компьютерное моделирование на транспорте	5	6		ПК-4.2	<p>38.  что это за кнопка?</p> <ol style="list-style-type: none"> 1. симметрия 2. копия указанием 3. усечь прямую 4. масштабирование <p>39. Какой тип документа необходимо выбрать для создания простейшей 3D модели?</p>

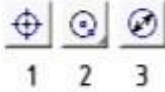
				<p>40. <u>Какой стандартный формат файла чертежа в системе КОМПАС?</u> 1. *.dwg 2. *.dxf 3. *.cdw 4. *.cdr</p> <p>41. <u>С помощью каких инструментов можно нарисовать окружность?</u></p>  <p>42. <u>Для того, чтобы отобразить или скрыть отдельные панели инструментов в Компас 3D V17...22, необходимо:</u> 1. Выбрать Вид-Панели инструментов и нажать на название панели 2. Выбрать Сервис-Панели инструментов и нажать на названии панели 3. Выбрать Инструменты-Панели инструментов и нажать на названии панели 4. В меню Файл-Создать-Панель инструментов выбрать из предлагаемых шаблонов необходимую панель инструментов 5. Выбрать Настройка-Панели-Показывать панели.</p>
Документооборот и делопроизводство на автотранспортном предприятии	4	4	ПК-4.3	<p>43. Выберите, что не относится к учредительным документам юридического лица? а) Протокол собрания учредителей; б) Устав; в) Учредительный договор.</p> <p>44. Что такое положение о структурном подразделении? а) правовой акт, который устанавливает статус, функции, права, обязанности и ответственность структурных подразделений или иных органов; б) правовой акт, который определяет статус организации, ее задачи и функции, права, ответственность, порядок деятельности; в) договор, стороны которого обязуются создать юридическое лицо и устанавливают порядок совместной деятельности по данному факту.</p> <p>45. Дата должностной инструкции: а) дата ее утверждения; б) дата ее составления; в) дата ознакомления с ней работника.</p> <p>46. Под правовым актом, в котором отображается порядок деятельности руководства организации, а равно коллегиального или совещательного органа, подразумевается: а) регламент; б) штатное расписание; в) устав.</p> <p>47. На какие виды делятся распорядительные документы по сфере своего действия? а) федерального уровня, регионального уровня, правовые акты организаций; б) коллективные и индивидуальные; в) правовые акты организаций, правовые акты их структурных подразделений.</p>
Основы научных исследований			ПК-4.3	
Управление в транспортной отрасли	7-8	9	ПК-4.4	<p>48. Показатели транспортной работы 49. Особенности транспорта как объекта управления 50. Техничко-эксплуатационные показатели (для анализа эффективности организации перевозочного процесса)</p>

					<p>Выбор одного или нескольких правильных ответов</p> <p>51. Что такое материальный поток?</p> <p>а) самостоятельная часть логистического процесса, выполняемая на одном рабочем месте и/или с помощью одного технического устройства;</p> <p>б) упорядоченная на оси времени последовательность логистических операций, направленная на обеспечение потребителя продукцией соответствующего ассортимента и качества в нужном количестве в требуемое время и место;</p> <p>в) имеющая вещественную форму продукция, рассматриваемая в процессе приложения к ней различных логистических операций в заданном интервале времени;</p> <p>г) материальная продукция, ожидающая вступления в процесс производственного или личного потребления, или в процесс продажи</p> <p>52. Что такое логистическая операция?</p> <p>а) самостоятельная часть логистического процесса, выполняемая на одном рабочем месте и/или с помощью одного технического устройства;</p> <p>б) имеющая вещественную форму продукция, рассматриваемая в процессе приложения к ней различных логистических операций в заданном интервале времени;</p> <p>в) материальная продукция, ожидающая вступления в процесс производственного или личного потребления или в процесс продажи.</p>
Организация транспортных услуг и безопасность транспортного процесса				ПК-4.4	
Документооборот и делопроизводство на автотранспортном предприятии	4	4		ПК-4.4	<p>53. Какие реквизиты относятся к юридически значимым?</p> <p>а) дата, регистрационный номер документа;</p> <p>б) заголовок к тексту, отметка об исполнителе;</p> <p>в) резолюция, отметка о наличии приложений.</p> <p>54. Для чего проводится унификация документов?</p> <p>а) для документирования управленческой деятельности;</p> <p>б) для организации работы с документами;</p> <p>в) для снижения количества применяемых документов, снижения трудоемкости их обработки.</p> <p>55. Расположение реквизитов на бланке документа определяется:</p> <p>а) составителем документа;</p> <p>б) правилами унификации документов;</p> <p>в) государственным стандартом.</p> <p>56. Реквизит документа — это:</p> <p>а) стандартный лист бумаги, на котором отображена постоянная информация и отведено определенное место для переменной;</p> <p>б) совокупность расположенных в определенной последовательности записей, присущих определенным видам документов;</p> <p>в) обязательный элемент официального документа.</p> <p>57. Реквизит «Наименование вида документа»:</p> <p>а) позволяет судить о назначении документа, определяет состав реквизитов и структуру текста;</p> <p>б) позволяет судить о названии организации — автора документа;</p> <p>в) придает содержанию документа нормативный или правовой характер.</p>

				<p>58. Регистрационный номер документа — это: а) дата его подписания или утверждения; б) условное обозначение документа, под которым он введен в информационно-поисковую систему организации; в) отметка для автоматического поиска документа (может включать имя диска, директории и файла, содержащего данный документ).</p> <p>59. Реквизит «Виза согласования»: а) служит для оформления внешнего согласования с конкретным должностным лицом или коллегиальным органом; б) придает содержанию официального документа нормативный или правовой характер; в) используется для внутреннего согласования проектов документов и при ознакомлении с каким-либо документом как письменное подтверждение факта ознакомления.</p> <p>60. Реквизит «Отметка об исполнителе»: а) необходим для оперативной связи с тем, кто составил документ; б) является одним из основных способов удостоверения документа; в) фиксирует указания руководителя по поводу исполнения документа. Когда управленческое действие предполагает конкретного исполнителя, то пункты распорядительной части приказа должны начинаться: а) с указания фамилии и инициалов исполнителя; б) с указания поручения; в) с указания должности и фамилии с инициалами исполнителя.</p> <p>61. Протокол — это: а) письменное соглашение сторон, определяющее условия каких-либо отношений; б) документ, подтверждающий факты, события, действия; в) документ, содержащий описание производственной деятельности организации; г) документ, фиксирующий ход обсуждения вопросов и принятия решений на собрании, заседании.</p> <p>62. Протоколы нумеруются порядковыми номерами: а) в пределах всего времени существования организации; б) в пределах календарного года; в) в пределах пяти лет.</p>
Финансы в транспортной сфере	8	8	ПК-4.4	<p>63. Федеральные налоги поступают в...</p> <p>64. Форма государственного кредита, при которой привлечение средств происходит путем выпуска и размещения государственных ценных бумаг – это</p> <p>65. Источники финансовых ресурсов предприятий...</p> <p>66. Тип инфляции наименее разрушительной для экономики...</p> <p>67. Внебюджетные фонды – это...</p> <p>68. Из социального фонда РФ финансируются выплаты: 1) трудовых пенсий; 2) социальных пенсий; 3) пособий по временной нетрудоспособности работающим пенсионерам; 4) пенсия гражданам, выехавшим на постоянное место жительства за границу; 5) денежная оплата пенсионерам медицинских услуг</p> <p>69. В понятие «государственные финансы» входят: 1) налоги; 2) государственный бюджет; 3) фискальная политика; 4) внебюджетные фонды; 5) финансовый механизм; 6) бюджетный дефицит; 7) государственный кредит; 8) консолидированный бюджет</p> <p>70. Финансовые отношения, регулирующиеся директивным финансовым механизмом: 1) государственный кредит; 2) финансы частных предприятий; 3) рынок корпоративных ценных бумаг; 4) финансы страховых компаний; 5) финансы коммерческих банков; 6) рынок государственных ценных бумаг.</p>

					<p>71.Проведение финансовой политики включает следующие этапы: 1) создание адекватного финансового механизма; 2) разработка проекта федерального бюджета; 3) разработка экономической политики; 4) выработка концепции развития финансов; 5) осуществление практических действий; 6) определение источников финансирования дефицита бюджета; 7) снятие премьер-министра с должности</p> <p>72.Допуск ценных бумаг к торгам на фондовой бирже – это</p> <p>а) листинг б) котировка в) сертификация</p>
--	--	--	--	--	---

Ключи к заданиям:

Дисциплина	Семестр изучения			Шифр индикатора	Ключи к заданиям
	ОФО	ЗФО	ОЗФО		
Материаловедение и технология конструкционных материалов	2	3		ПК-4.1	1.-1,3,4; 2.- изменения формы или размеров тела (или части тел) под действием внешних сил, а также при нагревании или охлаждении и других воздействиях, вызывающих изменение относительного положения частиц тела; 3.- перлита и цементита; 4.-3; 5.- легированием; 6.-2; 7.-4.
Общая электротехника и электроника	5	8		ПК-4.1	8. – 0,01; 9. – 2000; 10. – 2; 11. – 1; 12. - 1
Техника транспорта обслуживание и ремонт				ПК-4.1	
Транспортная инфраструктура	3	6		ПК-4.1	13.a 14.б 15.a 16.a 17.a
Документооборот и делопроизводство на автотранспортном предприятии				ПК-4.1	18. – б; 19. – г; 20. – в; 21. – в; 22. - а
Гидравлика	3	4		ПК-4.1	23-3; 24-1; 25-3; 26-2;27 -1
Исследование систем управления	7-8	9		ПК-4.1	1. система 2. подсистема 3. структура системы 4. элемент
Управление социально-техническими системами	7-8	9		ПК-4.1	
Организация транспортных услуг и безопасность транспортного процесса				ПК-4.2	
Документооборот и делопроизводство на автотранспортном предприятии				ПК-4.2	28. – а; 29. – в; 30. – а; 31. – в; 32. - г
Основы теории надежности и диагностики	5	6		ПК-4.2	33. долговечности; 34. безотказности; 35. восстанавливаемым;

					36. первый отказ. 37. объект, исправность и работоспособность которого в случае возникновения отказа или повреждения, подлежит восстановлению; объект, исправность и работоспособность которого в случае возникновения отказа или повреждения не подлежит восстановлению;
Компьютерное моделирование на транспорте	5	6		ПК-4.2	38 - 1; 39 - деталь; 40 - 3; 41 - 2; 42 - 5;
Документооборот и делопроизводство на автотранспортном предприятии				ПК-4.3	43. - а; 44. – а; 45. – а; 46. – а; 47. - а
Основы научных исследований				ПК-4.3	
Управление в транспортной отрасли	7-8	9		ПК-4.4	48. Показатели транспортной работы 49. Особенности транспорта как объекта управления 50. Техничко-эксплуатационные показатели (для анализа эффективности организации перевозочного процесса) Выбор одного или нескольких правильных ответов 51. Что такое материальный поток? в) имеющая вещественную форму продукция, рассматриваемая в процессе приложения к ней различных логистических операций в заданном интервале времени; 52. Что такое логистическая операция? а) самостоятельная часть логистического процесса, выполняемая на одном рабочем месте и/или с помощью одного технического устройства
Организация транспортных услуг и безопасность транспортного процесса				ПК-4.4	
Документооборот и делопроизводство на автотранспортном предприятии	4	4		ПК-4.4	53. – а; 54. – а; 55. – в; 56. – в; 57. – а; 58. – б; 59. – в; 60 – а; 61. – г; 62. - б
Финансы в транспортной сфере	8	8		ПК-4.4	63..... в федеральный бюджет 64.....государственный заем. 65.прибыль 66.ползучая инфляция 67. ...денежные фонды, формируемые на централизованном уровне и используемые для финансирования конкретных общественных потребностей 68. 1,2,4. 69. 2,4,7,8. 70. 1,4,6. 71. 2,3,4,6. 72. а

Шифр компетенции	ПК- 5
Название компетенции	Организации работы на транспортно-логистическом объекте

Индикаторы достижения компетенции:

Шифр индикатора	ПК-5.1
Наименование индикатора	Способностью к организации эффективной коммерческой работы на объекте транспорта, разработке и внедрению рациональных приемов работы с клиентом.
Шифр индикатора	ПК-5.2
Наименование индикатора	Способностью к планированию и организации работы транспортных комплексов городов и регионов, составляющих единую транспортную систему, при перевозках пассажиров, багажа, грузобагажа и грузов
Шифр индикатора	ПК-5.3
Наименование индикатора	Способностью к организации рационального взаимодействия различных видов транспорта в единой транспортной системе
Шифр индикатора	ПК-5.4
Наименование индикатора	Способностью применять, правовые, нормативно-технические и организационные основы организации перевозочного процесса и обеспечения безопасности движения транспортных средств в различных условиях
Шифр индикатора	ПК-5.5
Наименование индикатора	Способностью к организации рационального взаимодействия логистических посредников при перевозках пассажиров и грузов
Шифр индикатора	ПК-5.6
Наименование индикатора	Способностью к работе в составе коллектива исполнителей по реализации управленческих решений в области организации производства и труда, организации работы по повышению научно-технических знаний
Шифр индикатора	ПК-5.7
Наименование индикатора	Способностью к организации надзора и контроля состояния и эксплуатации подвижного состава, объектов транспортной инфраструктуры, выявлять резервы, устранять причины неисправностей и недостатков в работе, принимать меры по их устранению и повышению эффективности использования

Формирование компетенции:

Дисциплина	Семестр изучения			Шифр индикатора	Задания (тесты, вопросы, задачи, расчетные и ситуационные задачи, кейсы и т.д.)**
	ОФО	ЗФО	ОЗФО		
Финансы в транспортной сфере	8	8		ПК-5.1	1. Лицо, выпустившее в обращение ценную бумагу, называется... а) эмитентом б) инвестором в) депозитарием г) фондовой биржей 2. Первичный рынок ценных бумаг – это... а) рынок, на котором происходит продажа новых выпусков ценных бумаг б) рынок, на котором ценные бумаги в результате последовательной перепродажи поступают в руки их первичных держателей

				<p>в) рынок, на котором обращаются только «голубые фишки».</p> <p>3. Банковский кредит предоставляется...</p> <p>а) только в денежной форме</p> <p>б) только в товарной форме</p> <p>в) и в товарной, и в денежной форме.</p> <p>4. Ссудный капитал – это...</p> <p>5. Основной функцией коммерческих банков является...</p> <p>6. Термин «учетная ставка» означает...</p> <p>а) процентная ставка по кредитам, предоставляемым центральным банком коммерческим банкам путем покупки векселей</p> <p>б) уровень цены скупки центральным банком государственных ценных бумаг</p> <p>в) процентная ставка по ссудам, предоставляемым центральным банком коммерческим банкам</p> <p>г) норматив обязательных резервов, устанавливаемый центральным банком для коммерческих банков</p> <p>7. Организатором безналичных расчетов, лицензирующим, регулирующим и разрабатывающим правила расчетов, является...</p> <p>а) Центральный банк РФ</p> <p>б) Минфин РФ</p> <p>в) Федеральное казначейство</p> <p>8. В бюджетную систему РФ как федеративного государства входят бюджеты...</p> <p>а) трех уровней</p> <p>б) двух уровней</p> <p>в) четырех уровней</p> <p>г) бюджетная система РФ одноуровневая</p> <p>9. Финансовые ресурсы предприятия – это...</p> <p>10. К собственным источникам финансовых ресурсов предприятия относится...</p> <p>а) прибыль</p> <p>б) себестоимость</p> <p>в) выручка от реализации продукции</p> <p>г) заемные средства</p>
Рынок транспортных услуг и качество транспортного обслуживания			ПК-5.1	
Транспортная инфраструктура	3	6	ПК-5.2	<p>11. Совокупность всех видов транспорта, связанных экономическими, технологическими, техническими и нормативно-правовыми взаимоотношениями это:</p> <p>а) единая транспортная система;</p> <p>б) рыночные условия экономики;</p> <p>в) менеджмент на транспорте;</p> <p>г) отрасль экономики.</p> <p>12. Оценка уязвимости объектов транспортной инфраструктуры и транспортных средств — это:</p> <p>а) определение степени защищенности объектов транспортной инфраструктуры и транспортных средств от угроз совершения актов незаконного вмешательства;</p> <p>б) определение перечня угроз в отношении объектов транспортной инфраструктуры и транспортных средств;</p> <p>в) определение перечня нормативных актов, принятие которых воспрепятствует совершению актов незаконного вмешательства в отношении объектов транспортной инфраструктуры и транспортных средств</p>

					<p>средств.</p> <p>13. Субъекты транспортной инфраструктуры — это:</p> <p>а) организации, имеющие в собственности, хозяйственном ведении или оперативном управлении обособленное имущество и отвечающие по своим обязательствам этим имуществом, имеющие право от своего имени приобретать и осуществлять имущественные и личные неимущественные права, нести обязанности, быть истцом и ответчиком в суде;</p> <p>б) предприятия и организации, имеющие на балансе и эксплуатирующие транспортные средства и объекты транспортной инфраструктуры;</p> <p>в) юридические и физические лица, являющиеся собственниками объектов транспортной инфраструктуры и транспортных средств или использующие их на ином законном основании.</p> <p>14. Категорирование объектов транспортной инфраструктуры и транспортных средств осуществляется:</p> <p>а) компетентными органами в области обеспечения транспортной безопасности;</p> <p>б) уполномоченными федеральными органами исполнительной власти, осуществляющими государственный контроль (надзор) в области транспортной безопасности;</p> <p>в) федеральным органом исполнительной власти, осуществляющим функции по выработке государственной политики и нормативно-правовому регулированию в сфере внутренних дел.</p> <p>15. В каких случаях меняется значение категории, присвоенной объектам транспортной инфраструктуры или транспортному средству:</p> <p>а) в случае изменения наивысшего (наивысших) количественных показателей критериев категорирования;</p> <p>б) по решению субъекта транспортной инфраструктуры;</p> <p>в) по согласованию с федеральным органом исполнительной власти в области обеспечения безопасности Российской Федерации.</p>
Общий курс транспорта				ПК-5.2	
Моделирование транспортных процессов				ПК-5.2	
Пассажирские перевозки				ПК-5.2	<p>16. Пассажиропоток на маршруте это:</p> <p>а) максимальное число перевезенных за час пассажиров</p> <p>б) число перевезенных за смену пассажиров</p> <p>в) число перевезенных за час пассажиров на перегоне</p> <p>г) максимальное число перевезенных за час пассажиров на перегоне</p> <p>17. Какой метод обследования пассажиропотоков применяется при разработке маршрутных сетей в новых регионах?</p> <p>а) талонный</p> <p>б) табличный</p> <p>в) глазомерный</p> <p>г) анкетный</p> <p>18. Какой показатель оценивает эффективность работы автобуса?</p> <p>а) средний пробег</p> <p>б) время в наряде</p> <p>в) энергоемкость</p> <p>г) вместимость</p> <p>19. Общественный транспорт это</p> <p>а) транспорт, находящийся в муниципальной собственности</p> <p>б) трамваи, троллейбусы, автобусы, метро</p> <p>в) транспорт, перевозящий пассажиров по договорам перевозки</p> <p>г) транспорт, перевозящий пассажиров по маршрутам</p>

				<p>20. Кем производится открытие нового автобусного междугородного маршрута, соединяющего 2 области?</p> <p>а) АТП и администрацией б) транспортным управлением и Минтрансом РФ в) Минтрансом РФ и ГИБДД г) ПАТП и Минтрансом РФ</p>
Управление в транспортной отрасли	7-8	9	ПК-5.3	<p>21. Разновидности организационных структур транспорта</p> <p>22. Основные экономические показатели в транспортной отрасли</p> <p>23. Требования к организационным структурам управления на транспорте.</p> <p>24. Управление издержками</p> <p>25. Понятие и функции тарифов</p> <p>26. Транспортное право</p> <p>Выбор одного или нескольких правильных ответов</p> <p>27. Существенная предпосылка применения логистики в хозяйственной практике:</p> <p>а) усиление конкуренции на товарном рынке; б) совершенствование производства отдельных видов товаров; в) совершенствование налоговой системы; г) рост численности населения.</p> <p>28. Название тянущей системы в логистике:</p> <p>а) система организации производства, в которой детали полуфабрикаты подаются с предыдущей технологической операции на последующую в соответствии с централизованно сформированным графиком производства; б) система организации производства, в которой детали и полуфабрикаты подаются с предыдущей технологической операции на последующую по мере необходимости (жесткий график отсутствует); в) система управления запасами в каналах сферы обращения, в которой решение о пополнении запасов на периферийных складах принимается централизованно; г) стратегия сбыта, направленная на опережающее (по отношению к спросу) формирование товарных запасов на оптовых и розничных торговых предприятиях.</p> <p>29. Название толкающей системы в логистике:</p> <p>а) система управления запасами в каналах сферы обращения с децентрализованным процессом принятия решений о пополнении запасов; б) система организации производства, в которой детали и полуфабрикаты подаются с предыдущей технологической операции на последующую по мере необходимости (жесткий график отсутствует); в) стратегия сбыта, направленная на опережающее (по отношению к спросу) формирование товарных запасов в оптовых и розничных торговых предприятиях;</p> <p>30. Какой принцип логистики предполагает непрерывное отслеживание перемещения и изменения каждого объекта потока, а также оперативная корректировка его движения?</p> <p>а) системности; б) научности; в) конструктивности; г) конкретности</p>
Общий курс транспорта			ПК-5.3	
Интермодальные транспортные технологии			ПК-5.3	<p>31. Перевозка грузов одним видом транспорта называется:</p> <p>а) унимодальной б) мультимодальной в) мультифидерной</p>

				<p>32. Транспортный коридор - это:</p> <p>а) часть транспортной системы, включающая в себя подвижной состав и транспортную инфраструктуру всех видов транспорта</p> <p>б) транспортная магистраль, предназначенная для прямых смешанных перевозок</p> <p>в) часть транспортно-технологической системы, с помощью которой осуществляются лихтерные, ролкерные, пакетные перевозки</p> <p>33. Какой кодекс регулирует взаимоотношения сторон при перевозке?</p> <p>а) административный</p> <p>б) гражданский</p> <p>в) уголовный</p> <p>34. Двухъярусная интермодальная транспортная единица называется:</p> <p>а) стакинг</p> <p>б) сприфинг</p> <p>в) двойной пакет</p> <p>35. Юридической основой международных перевозок являются на макроуровне:</p> <p>а) торговые контракты</p> <p>б) межгосударственные договоры</p> <p>в) договоры поставки</p> <p>г) многосторонние конвенции и соглашения</p>
Транспортные и погрузо-разгрузочные средства	6	6	ПК-5.3	<p><u>36. Все продукты производства и добычи при поступлении на транспорт называются:..</u></p> <p>1) грузами</p> <p>2) пакетами</p> <p>3) контейнерами</p> <p>4) вагонами</p> <p>5) поездами</p> <p><u>37. Погрузочно-разгрузочные машины классифицируются по характеру движения рабочих органов на ПРТС:</u></p> <p>1) непрерывного и базисного действия</p> <p>2) прерывного и периодического действия</p> <p>3) непрерывного и периодического действия</p> <p>4) комплексного и периодического действия</p> <p>5) непрерывного или почти непрерывного действия</p> <p><u>38. Машины периодического действия подразделяются на:</u></p> <p>1) погрузчики, конвейеры и специальные устройства</p> <p>2) погрузчики, краны, специальные устройства и установки</p> <p>3) бункеры, краны и специальные установки</p> <p>4) силосы, краны и установки</p> <p>5) конвейеры, элеваторы и устройства</p> <p><u>39. Машины непрерывного действия подразделяются на:</u></p> <p>1) конвейеры, элеваторы, специальные устройства и установки, бункерные установки, пневматические установки, гидравлические установки</p> <p>2) погрузчики, конвейеры и специальные устройства, бункерные установки, пневматические установки, гидравлические установки</p> <p>3) бункеры, краны и специальные установки, пневматические установки, гидравлические установки</p> <p>4) силосы, краны и установки, бункерные установки, пневматические установки, гидравлические установки</p> <p>5) погрузчики, краны, специальные устройства и установки, бункерные установки, пневматические установки, гидравлические установки</p> <p><u>40. ПРТС по сфере применения подразделяются на:.</u></p> <p>1) универсальные и специальные</p>

				<p>2) автоматические и полуавтоматические</p> <p>3) механизированные и автоматизированные</p> <p>4) ковшовые и ленточные</p> <p>5) мостовые и канатные</p> <p><u>41. ПРТС по мобильности подразделяются на:</u></p> <p>1) базисные и консольные</p> <p>2) подвижные и неподвижные</p> <p>3) стационарные и радиальные</p> <p>4) подвижные и консольные</p> <p>5) передвижные и стационарные</p> <p><u>42. Склады по выполняемой функции подразделяются на:</u></p> <p>1) мельничные, перегрузочные, промышленные и хребтовые</p> <p>2) заготовительные, перевалочные, производственные и базисные</p> <p>3) производственные, снабженские, базисные и перевалочные</p> <p>4) элеваторные, хребтовые, производственные и базисные</p> <p>5) снабженские, перевалочные, промышленные и перегрузочные</p> <p><u>43. Склады, которые строятся по типовым проектам, называются:</u></p> <p>1) специальные</p> <p>2) универсальные</p> <p>3) механизированные</p> <p>4) специализированные</p> <p>5) автоматизированные</p> <p><u>44. Склады, которые строятся по индивидуальным проектам, называются:</u></p> <p>1) специализированные</p> <p>2) специальные</p> <p>3) универсальные</p> <p>4) автоматизированные</p> <p>5) механизированные</p> <p><u>45. Для хранения грузов, требующие защиты от атмосферных осадков, строят:</u></p> <p>1) силосы</p> <p>2) бункеры</p> <p>3) открытые площадки</p> <p>4) крытые склады</p> <p>5) резервуары</p>
Транспортно-складские комплексы	6	6	ПК-5.3	<p>46. Для перевозок грузов несколькими видами транспорта используют термины:</p> <p>а) мультимодальная перевозка;</p> <p>б) интермодальная перевозка;</p> <p>в) смешанная перевозка;</p> <p>г) комбинированная перевозка;</p> <p>д) унимодальная перевозка.</p> <p>47. При увеличении количества распределительных центров транспортные расходы по доставке товара на склады:</p> <p>а) увеличиваются за счет увеличения пробега автотранспортных средств;</p> <p>б) уменьшаются за счет использования большегрузного транспорта;</p> <p>в) не меняются, так как количество товара, доставляемого клиентам через распределительные центры, остается одинаковым.</p> <p>48. Владельцы груза используют в своей деятельности, следующие основные способы перевозок:</p> <p>а) минимодальный;</p> <p>б) мультимодальный;</p>

				<p>в) квазимодальный; г) унимодальный.</p> <p>49. Основными целями логистической транспортной информационной системы являются:</p> <p>а) увеличение количества доставляемых товаров; б) снижение стоимости транспортных услуг; в) обеспечение качества услуг по доставке товара.</p> <p>50. Для управления работой автотранспорта на доставке товара необходима рациональная организация информационных потоков:</p> <p>а) от момента подачи заявки на доставку до отчета по выполненной перевозке; б) только от момента составления задания на доставку до сдачи товара грузополучателю; в) только от получения товара водителем у грузоотправителя до сдачи его грузополучателю.</p>
Организация транспортных услуг и безопасность транспортного процесса			ПК-5.4	
Основы безопасности управления автомобилем	2	1	ПК-5.4	<p><u>51. Дополните фразу:</u> « _____ - это вид ДТП, при котором движущиеся транспортные средства столкнулись между собой или с движущимся подвижным составом железных дорог»</p> <p><u>52. Дополните фразу:</u> « _____ - это вид ДТП, при котором движущиеся транспортное средство опрокинулось»</p> <p><u>53. Дополните фразу:</u> « _____ - это вид ДТП, при котором движущееся транспортное средство наехало на стоящее транспортное средство, а также прицеп или полуприцеп»</p> <p><u>54. Дополните фразу:</u> « _____ - это вид ДТП, при котором транспортное средство наехало на неподвижный предмет (опору моста, дерево, столб, ограждение или ударило о него)»</p> <p><u>55. Дополните фразу:</u> « _____ - это вид ДТП, при котором транспортное средство наехало на человека, или он сам натолкнулся на движущееся транспортное средство»</p> <p><u>56. Дополните фразу:</u> « _____ - это вид ДТП, при котором транспортное средство наехало на велосипедиста, или он сам натолкнулся на движущееся транспортное средство»</p> <p><u>57. Дополните фразу:</u> « _____ - это вид ДТП, при котором транспортное средство наехало на животное, или животное натолкнулось на движущееся транспортное средство»</p> <p><u>58. Дополните фразу:</u> « _____ - это научно-техническое исследование обстоятельств происшествия, которое выполняется специалистами владеющими знаниями в области науки и техники»</p> <p><u>59. Руководителем Министерства транспорта проводятся расследования ДТП, в которых погибло:</u></p> <p>а) 5 б) 6 в) 7 г) 8</p> <p><u>60. В каком году принят Федеральный закон РФ «О безопасности дорожного движения»</u></p> <p>а) 2001 б) 1995 в) 1992</p>

				г) 2010
Управление в транспортной отрасли	7-8	9	ПК-5.5	<p>Выбор одного или нескольких правильных ответов</p> <p>62. С целью снижения чего предприятие создает запасы?</p> <p>а) потерь от закупки мелких партий товаров по более высоким ценам; б) потерь от омертвления в запасах отвлеченных финансовых средств; в) риска порчи товаров; г) расходов на оплату труда персонала, занятого хранением товаров.</p> <p>63. Какие товары принято относить к категории “производственный запас” ?</p> <p>а) на складах предприятий оптовой торговли; б) на складах сырья предприятий промышленности; в) в пути от поставщика к потребителю; г) на складах готовой продукции предприятий изготовителей.</p> <p>64. Расставьте по убыванию виды транспорта по способности доставлять груз непосредственно к складу потребителя:</p> <p>а) воздушный б) железнодорожный в) водный г) автомобильный</p>
Интермодальные транспортные технологии			ПК-5.5	<p>65. Существует ли международное экспедиторское законодательство?</p> <p>а) да б) нет в) находится в разработке</p> <p>66. Страхование конкретных рисков функционирования логистической системы возможно с помощью:</p> <p>а) системы управления непосредственно процессом товародвижения; б) системы страхования специализированными страховыми компаниями; в) сочетания вышеперечисленных систем</p> <p>67. Документ, подтверждающий страну происхождения или вывоза товара:</p> <p>а) сертификат-свидетельство б) грузовой манифест в) сертификат погрузки</p> <p>68. Какой отдел транспортного предприятия имеет непосредственное отношение к канвассингу?</p> <p>а) закупок б) по работе с клиентами в) маркетинга</p> <p>69. Мультимодальная перевозка:</p> <p>а) перевозка одним видом транспорта б) перевозка двумя и более видами транспорта внутри страны в) система доставки грузов в международном сообщении г) использование комбинации двух видов транспорта при одновременной перевозке (перевозка груженых автомобилей морскими судами)</p>
Основы российской государственности	1	1	ПК-5.6	<p>70. Российская Федерация – Россия есть...</p> <p>71.носителем суверенитета и единственным источником власти в Российской Федерации является...</p> <p>72. Федеративное устройство Российской Федерации основано на ее государственной целостности, единстве системы государственной власти, разграничении...</p>
Основы научных исследований			ПК-5.6	

<p>Транспортные и погрузо-разгрузочные средства</p>	<p>6</p>	<p>6</p>	<p>ПК-5.6</p>	<p><u>73. При $5 < n_{свт} < 20$ ваг/сут КП относятся к:</u></p> <ol style="list-style-type: none"> 1) малым 2) крупным 3) средним 4) грузовым 5) местным <p><u>74. КП по роду выполняемых грузовых операции делятся на ___ типа:</u></p> <ol style="list-style-type: none"> 1) 2 2) 3 3) 4 4) 5 5) 6 <p><u>75. КП по роду выполняемых грузовых операции делятся на 3 типа:</u></p> <ol style="list-style-type: none"> 1) малые, средние и крупные 2) механизированные, комплексно-механизированные и автоматизированные 3) грузовые, грузосортировочные и сортировочные 4) транзитные, сквозные и местные 5) местные, прямые и смешанные
<p>Транспортно-складские комплексы</p>	<p>6</p>	<p>6</p>	<p>ПК-5.6</p>	<p>76. Основные задачи в области складской логистики выглядят следующим образом:</p> <ol style="list-style-type: none"> а) размещение складской сети; б) складирование и подготовка груза к поставкам (производственные и другие услуги); в) управление товарными запасами; г) транспортировка грузов; д) автоматизация информационного обеспечения; е) организация складских поставок. <p>77. Методы решения транспортной задачи:</p> <ol style="list-style-type: none"> а) метод минимальной стоимости по строке; б) метод наибольших квадратов; в) метод «буравчика»; г) метод минимальной стоимости по столбцу; д) метод оптимизации транспортных перевозок. <p>78. Для управления работой автотранспорта на доставке товара необходима рациональная организация информационных потоков:</p> <ol style="list-style-type: none"> а) от момента подачи заявки на доставку до отчета по выполненной перевозке; б) только от момента составления задания на доставку до сдачи товара грузополучателю; в) только от получения товара водителем у грузоотправителя до сдачи его грузополучателю. <p>79. Определите понятие «логистика складирования»:</p> <ol style="list-style-type: none"> а) логистика складирования — одна из функциональных подсистем логистики организации; б) логистика складирования — это регулирование внутрискладского технологического процесса в пространстве и во времени; в) логистика складирования — это управление движением материальных ресурсов на территории складского хозяйства; г) логистика складирования — это комплекс взаимосвязанных операций, связанных с грузопереработкой материального потока;

				<p>д) логистика складирования — это комплекс взаимосвязанных операций, совершаемых в процессе доведения готовой продукции до потребителя.</p> <p>80. Функция гарантийный запас состоит в следующем...</p> <p>а) запас, удовлетворяющий производственный процесс в материальных ресурсах;</p> <p>б) запас, компенсирующий отклонение фактического спроса от прогнозируемого;</p> <p>в) связанные с продвижением материальных ресурсов;</p> <p>г) ответы: а,в.</p>
Техника транспорта обслуживание и ремонт			ПК-5.7	
Транспортная инфраструктура	3	6	ПК-5.7	<p>81. В логистическую систему закладываются следующие основные принципы:</p> <p>а) общей ответственности; активной и пассивной адаптации; безопасности; экономии ресурса потребителя; эффективности;</p> <p>б) подбор наиболее подходящего транспортного средства; подсчет необходимых расходов; подготовка документации; погрузка транспортируемого груза; разгрузка на конечном пункте;</p> <p>в) экономической эффективности; социальной ответственности; культурной значимости; научной обоснованности; социологической значимости;</p> <p>г) анализ конечных пунктов; анализ свойств груза; выбор подходящего транспорта; построение оптимального маршрута; контроль груза при транспортировке.</p> <p>82. Пути, специально предназначенные и оборудованные для движения подвижного состава данного вида транспорта (автомобильные дороги, железнодорожный и речной пути и т.п.) – это:</p> <p>а) транспортная система;</p> <p>б) предмет труда на транспорте;</p> <p>в) пути сообщения;</p> <p>г) инфраструктура производства.</p> <p>83. Дайте определение понятия «взаимодействие» на транспорте:</p> <p>а) координация работы различных видов транспорта со стороны государства;</p> <p>б) быстрая реакция участников перевозочного процесса на возникающие изменения;</p> <p>в) слаженность и согласованность операций (технологий) при их участии в общем перевозочном процессе;</p> <p>г) соперничество транспортных организаций с целью получения прибыли.</p> <p>84. В настоящее время место стыка двух или более транспортных путей со сложным комплексом инженерно-технических сооружений это:</p> <p>а) транспортный узел;</p> <p>б) терминал;</p> <p>в) складское хозяйство;</p> <p>г) перевалочный пункт.</p> <p>85. Из каких основных элементов состоит транспортный процесс:</p> <p>а) погрузка, движение, разгрузка;</p> <p>б) посадка, маршрут, высадка;</p> <p>в) средства сообщения, пути сообщения, технические устройства и сооружения;</p> <p>г) предмет труда, средство.</p>
Соппротивление материалов	3	3	ПК-5.7	86. Как называется напряженное состояние, когда одно главное напряжение равно нулю?.....

				87. Как называется напряженное состояние, когда два главных напряжения равны нулю?.....
				88. Как распределяется напряжение σ по переменному сечению при центральном растяжении-сжатии.....
Основы теории надежности и диагностики	5	6	ПК-5.7	89. Как называется конструктивное выполнение разъемов узлов и агрегатов машины, стыков, штепсельных соединений электрооборудования, при котором исключается возможность неправильной их установки и сборки? 1 Крепежеустойчивость; 2 Защищенность; 3 Единственность сборки. 90. Какое соединение элементов в сложной системе предпочтительнее с позиций надежности: 1 последовательное; 2 параллельное; 3 надежность не зависит от вида соединения элементов. 91. Как изменяется надежность сложной системы с параллельным соединением элементов при увеличении числа элементов системы: 1 повышается; 2 снижается; 3 колеблется; 4 остается неизменной.
Компьютерное моделирование на транспорте	5	6	ПК-5.7	92. Можно ли сохранять результаты расчетов в программе КОМПАС-GEARS? 93. Наиболее быстрым способом построения шестерен является... 1. Загрузка их из стандартных библиотек 2. Построить эскиз и "выдавить" 3. Не имеет значения 94. Можно ли в процессе работы "посмотреть" сечение модели?

Ключи к заданиям:

Дисциплина	Семестр изучения			Шифр индикатора	Ключи к заданиям
	ОФО	ЗФО	ОЗФО		
Финансы в транспортной сфере	8	8		ПК-5.1	1. а) 2. а) 3. а) 4. денежный капитал, приносящий собственнику доход в форме процента. 5. мобилизация временно свободных денежных средств и превращение их в капитал 6. в) 7. а) 8. а) 9. все источники денежных средств, аккумулируемые предприятием для формирования необходимых ему активов в целях осуществления всех видов деятельности 10. а)

Рынок транспортных услуг и качество транспортного обслуживания				ПК-5.1	
Транспортная инфраструктура	3	6		ПК-5.2	11. а 12.в 13.а 14.б 15.а
Общий курс транспорта				ПК-5.2	
Моделирование транспортных процессов				ПК-5.2	
Пассажирские перевозки				ПК-5.2	16. в 17.г 18.г 19.г 20.в
Управление в транспортной отрасли	7-8	9		ПК-5.3	21. Разновидности организационных структур транспорта 22. Основные экономические показатели в транспортной отрасли 23. Требования к организационным структурам управления на транспорте. 24. Управление издержками 25. Понятие и функции тарифов 26. Транспортное право Выбор одного или нескольких правильных ответов 27. Существенная предпосылка применения логистики в хозяйственной практике: а) усиление конкуренции на товарном рынке; 28. Название тянущей системы в логистике: б) система организации производства, в которой детали и полуфабрикаты подаются с предыдущей технологической операции на последующую по мере необходимости (жесткий график отсутствует); 29. Название толкающей системы в логистике: в) стратегия сбыта, направленная на опережающее (по отношению к спросу) формирование товарных запасов в оптовых и розничных торговых предприятиях; 30. Какой принцип логистики предполагает непрерывное отслеживание перемещения и изменения каждого объекта потока, а также оперативная корректировка его движения? в) конструктивности;
Общий курс транспорта				ПК-5.3	
Интермодальные транспортные технологии				ПК-5.3	31. а 32.б

					33.б 34.в 35.в
Транспортные и погрузо-разгрузочные средства	6	6		ПК-5.3	36) 3; 37) 4; 38) 5; 39) 2; 40) 5; 41) 1; 42) 4; 43) 4; 44) 3; 45) 5;
Транспортно-складские комплексы				ПК-5.3	46. б 47.б 48.б 49.в 50.а
Организация транспортных услуг и безопасность транспортного процесса				ПК-5.4	
Основы безопасности управления автомобилем	2	1		ПК-5.4	51. столкновение; 52. опрокидывание; 53. наезд на стоящее транспортное средство; 54. наезд на препятствие; 55. наезд на пешехода; 56. наезд на велосипедиста; 57. наезд на животных; 58. автотехническая экспертиза ДТП; 59. в; 60. б
Управление в транспортной отрасли	7-8	9		ПК-5.5	Выбор одного или нескольких правильных ответов 62. С целью снижения чего предприятие создает запасы? а) потерь от закупки мелких партий товаров по более высоким ценам; 63. Какие товары принято относить к категории “производственный запас” ? б) на складах сырья предприятий промышленности; 64. Расставьте по убыванию виды транспорта по способности доставлять груз непосредственно к складу потребителя: Ответ: г)
Интермодальные транспортные технологии				ПК-5.5	65. а 66.б 67.а 68.б 69.б
Основы российской государственности	1	1		ПК-5.6	70. демократическое федеративное правовое государство с республиканской формой правления 71. ее многонациональный народ

					72. предметов ведения и полномочий между органами государственной власти Российской Федерации и органами государственной власти субъектов РФ, равноправии и самоопределении народов в Российской Федерации
Основы научных исследований				ПК-5.6	
Транспортные и погрузо-разгрузочные средства	6	6		ПК-5.6	73) 2; 74) 2; 75) 2;
Транспортно-складские комплексы				ПК-5.6	76. б 77.в 78.а 79.г 80.г
Техника транспорта обслуживание и ремонт				ПК-5.7	
Транспортная инфраструктура	3	6		ПК-5.7	81. б 82.а 83.в 84.а 85.а
Сопrotивление материалов	3	3		ПК-5.7	86- плоское 87-линейное 88-равномерно
Основы теории надежности и диагностики	5	6		ПК-5.7	89. 2 90. 1 91. 1
Компьютерное моделирование на транспорте	5	6		ПК-5.7	92. можно; 93. 1; 94. можно

Шифр компетенции
Название компетенции

ПК- 6
Организация управленческой деятельности на транспортно-логистическом объекте

Индикаторы достижения компетенции:

Шифр индикатора
Наименование индикатора

ПК-6.1
Способностью к поиску путей повышения качества транспортно-логистического обслуживания грузовладельцев, развития инфраструктуры товарного рынка и каналов распределения

Шифр индикатора
Наименование индикатора

ПК-6.2
Способностью управлять запасами грузовладельцев распределительной транспортной сети

Шифр индикатора
Наименование индикатора

ПК-6.3
Способностью определять параметры оптимизации логистических транспортных цепей и звеньев с учетом критериев оптимальности

Формирование компетенции:

Дисциплина	Семестр изучения			Шифр индикатора	Задания (тесты, вопросы, задачи, расчетные и ситуационные задачи, кейсы и т.д.)**																							
	ОФО	ЗФО	ОЗФО																									
Основы логистики	4,5	4		ПК-6.1	<p>1. Какие задачи не решает закупочная логистика?</p> <p>а) организация экономного расхода сырья и материалов б) минимизация расходов на снабжение предприятия сырьем и материалами в) организация надлежащего хранения сырья и материалов г) надежное обеспечение производственных подразделений предприятий сырьем д) нет верного ответа</p> <p>2. Определите средневзвешенный темп роста цен по следующим данным: цена на товар А в текущем периоде 10 у.е., а в предшествующем – 5 у.е., на товар Б – 12 и 12, С – 6 и 4 соответственно. Было поставлено товаров в текущем периоде на сумму А – 400 у.е., Б – 300 у.е., С – 300 у.е?</p> <p>3. Какой поставщик является лучшим по данным таблицы? (Поставьте одну цифру: если первый, то 1, если второй, то 2, если третий, то 3)</p> <table border="1" data-bbox="835 1074 1619 1433"> <thead> <tr> <th rowspan="2">Критерий выбора поставщика</th> <th rowspan="2">Вес критерия</th> <th colspan="3">Темп роста негативного показателя работы</th> </tr> <tr> <th>№ 1</th> <th>№ 2</th> <th>№ 3</th> </tr> </thead> <tbody> <tr> <td>1. Качество сырья</td> <td>0,5</td> <td>108</td> <td>100</td> <td>102</td> </tr> <tr> <td>2. Цена сырья</td> <td>0,3</td> <td>110</td> <td>114</td> <td>112</td> </tr> <tr> <td>3. Надежность поставки</td> <td>0,2</td> <td>102</td> <td>100</td> <td>96</td> </tr> </tbody> </table> <p>4. Затраты на выполнение заказа – 2 тыс. руб. Ежедневный расход сырья 200 кг. Стоимость хранения 1 т запаса 200 руб./сутки. Определите оптимальный объем заказа, время между заказами и общие затраты в сутки.</p> <p>5. Затраты на выполнение заказа – 2 тыс. руб. Ежедневный расход сырья 200 кг. Стоимость хранения 1 т запаса 200 руб./сутки. Определите время между заказами (в днях) при закупке оптимальной партии сырья.</p>	Критерий выбора поставщика	Вес критерия	Темп роста негативного показателя работы			№ 1	№ 2	№ 3	1. Качество сырья	0,5	108	100	102	2. Цена сырья	0,3	110	114	112	3. Надежность поставки	0,2	102	100	96
Критерий выбора поставщика	Вес критерия	Темп роста негативного показателя работы																										
		№ 1	№ 2	№ 3																								
1. Качество сырья	0,5	108	100	102																								
2. Цена сырья	0,3	110	114	112																								
3. Надежность поставки	0,2	102	100	96																								

6. Затраты на выполнение заказа – 2 тыс. руб. Ежедневный расход сырья 200 кг. Стоимость хранения 1 т запаса 200 руб./сутки. Определите общие затраты (в рублях) в сутки при закупке оптимальной партии сырья.
7. Что из перечисленного нельзя отнести к «плюсам» закупок сырья оптовыми партиями
- минимизация времени на оформление договоров
 - значительные ценовые и неценовые скидки при закупке сырья
 - снижение трудоемкости расчетов при определении объемов закупки сырья
 - гарантированное обеспечение производства сырьем на длительный период времени (при небольших объемах производства продукции из него)

8. Какой поставщик является лучшим по данным таблицы?
(Поставьте одну цифру: если первый, то 1, если второй, то 2, если третий, то 3)

Критерий выбора поставщика	Вес критерия	Оценка поставщика по 10-балловой шкале		
		№ 1	№ 2	№ 3
1. Качество сырья	0,5	7	9	9
2. Цена сырья	0,3	6	4	3
3. Надежность поставки	0,2	7	6	5

9. Затраты на выполнение заказа – 3 тыс. руб. Ежедневный расход сырья 300 кг. Стоимость хранения 1 т запаса 200 руб./сутки. Определите оптимальный объем заказа
10. Затраты на выполнение заказа – 3 тыс. руб. Ежедневный расход сырья 300 кг. Стоимость хранения 1 т запаса 200 руб./сутки. Определите время между заказами (в днях) при закупке оптимальной партии сырья.
11. Затраты на выполнение заказа – 3 тыс. руб. Ежедневный расход сырья 300 кг. Стоимость хранения 1 т запаса 200 руб./сутки. Определите общие затраты (в рублях) в сутки при закупке оптимальной партии сырья.
12. Система _____ предусматривает поступление сырья (материалов) равными, заранее определенными оптимальными партиями через изменяющиеся интервалы времени.
13. В какой системе управления запасами $T_1=T_2=...=T_n$ (T - период между поставками)?
- система с фиксированным размером заказа
 - система с фиксированным интервалом времени между заказами
 - адаптивная система
 - система финансовых ограничений
 - система минимизации затрат на запасы
14. _____ - различного вида знаки, рисунки, надписи или условные обозначения, наносимые на грузы, устанавливающие порядок их учета и меры по сохранности при транспортировке
15. Маршрут, при котором продукция загружается у одного поставщика и развозится нескольким потребителям называется _____.
16. Автомобили работают на маятниковом маршруте с груженым пробегом в обоих направлениях. Время работы автомобиля на маршруте 8 часов. Длина ездки 5 км. Время простоя под погрузкой и разгрузкой – 12 мин. Техническая скорость 25 км/ч. Определите количество оборотов за время работы автомобиля на маршруте
17. Автомобили работают на маятниковом маршруте с груженым пробегом в обоих направлениях. Время работы автомобиля на маршруте 8 часов. Длина ездки 5 км. Время простоя под погрузкой и разгрузкой – 12 мин. Техническая скорость 25 км/ч. Определите количество ездок за время работы автомобиля на маршруте
18. Маршрут движения, когда продукция получается у нескольких поставщиков и доставляется одному потребителю называется _____.

				<p>19. Автомобили работают на маятниковом маршруте с обратным холостым пробегом. Время работы автомобиля на маршруте 7,5 часов. Длина груженой ездки и расстояние ездки без груза равны и составляют 15 км. Время простоя под погрузкой и разгрузкой – 30 мин. Техническая скорость 30 км/ч. Определите количество оборотов за время работы автомобиля на маршруте</p> <p>20. Определите общую площадь склада, если известно, что полезная площадь должна быть не менее 31% и составляет 70 м2 (значения округлите до десятых)</p>
Транспортная логистика	6,7	6	ПК-6.1	<p>21. Автомобили работают на маятниковом маршруте с груженым пробегом в обоих направлениях. Время работы автомобиля на маршруте 8 часов. Длина ездки 5 км. Время простоя под погрузкой и разгрузкой – 12 мин. Техническая скорость 25 км/ч. Определите количество оборотов за время работы автомобиля на маршруте</p> <p>22. Автомобили работают на маятниковом маршруте с груженым пробегом в обоих направлениях. Время работы автомобиля на маршруте 8 часов. Длина ездки 5 км. Время простоя под погрузкой и разгрузкой – 12 мин. Техническая скорость 25 км/ч. Определите количество ездок за время работы автомобиля на маршруте</p> <p>23. Автомобили работают на маятниковом маршруте с обратным холостым пробегом. Время работы автомобиля на маршруте 7,5 часов. Длина груженой ездки и расстояние ездки без груза равны и составляют 15 км. Время простоя под погрузкой и разгрузкой – 30 мин. Техническая скорость 30 км/ч. Определите количество оборотов за время работы автомобиля на маршруте</p> <p>24. Какие показатели можно отнести к показателям результативности работы отдела логистики?</p> <p>а) факт заключения договора б) факт выполнения заказа в) факт отказа от договора г) своевременность выполнения заказа д) своевременность выполнения этапа транспортировки е) своевременность погрузо-разгрузочных работ ж) своевременность оформления документов</p> <p>25. Какие показатели можно отнести к показателям эффективности использования средств ?</p> <p>а) средняя стоимость доставки единицы груза или места в транспортном средстве б) расход ГСМ и других расходных материалов на единицу расстояния в) количество раз возврата документов с таможни после проверки г) соотношение стоимости доставки к продажам д) все выше перечисленные</p>
Рынок транспортных услуг и качество транспортного обслуживания	7	9	ПК-6.1	
Пассажирские перевозки	7	9	ПК-6.1	<p>26. Выберите виды сообщений:</p> <p>а) перевозки пассажиров и багажа, грузов осуществляются в городском, пригородном, междугородном, международном сообщении б) перевозки в городском сообщении осуществляются в границах населенных пунктов в) перевозки в пригородном сообщении осуществляются между населенными пунктами на расстояние до пятидесяти километров включительно между границами этих населенных пунктов г) перевозки в междугородном сообщении осуществляются между населенными пунктами на расстояние более пятидесяти километров между границами этих населенных пунктов д) перевозки в международном сообщении осуществляются за пределы территории Российской Федерации или на территорию Российской Федерации с пересечением Государственной границы Российской Федерации, в том числе транзитом через территорию Российской Федерации е) все ответы правильные</p> <p>27. Пути повышения продолжительности работы на линии</p> <p>а) двух и трехсменная работа водителей, работа по графику с использованием выходных дней</p>

				<p>б) организация двух и трехсменной работы водителей в) создание бригад водителей для работы по графику с использованием выходных дней 28. Что такое транспортный процесс? а) это процесс перемещения пассажиров, включая все подготовительные и заключительные операции: б) подачу транспортных средств, посадку и высадку пассажиров, возврат автомобилей к месту хранения и другие операции в) это процесс перемещения пассажиров, без подготовительных и заключительных операций 29. Что такое коэффициент платного пробега? а) отношение платного пробега к общему пробегу автомобиля-такси за определенный промежуток времени б) отношение общего пробега к платному пробегу автомобиля-такси за определенный промежуток времени 30. Перечислите факторы, влияющие на объемы перевозок пассажиров и пассажиропотоки на маршрутах: а) действующие маршруты и введение новых маршрутов б) цели передвижений в) время (сезон) перевозки г) вместимость подвижного состава, регулярность движения д) частота движения, интервал движения е) все ответы правильные</p>
Организация транспортных услуг и безопасность транспортного процесса			ПК-6.2	
Математика	1,2	1,2	ПК-6.3	<p>31. Сформулируйте 6 элементарных преобразований расширенной матрицы в методе Гаусса при решении систем линейных алгебраических уравнений. 32. Дайте определение скалярного произведения двух векторов. 33. Дайте определение векторного произведения двух векторов. 34. Дайте определение смешанного произведения трёх векторов. 35. Каков геометрический смысл коэффициентов A, B, C в уравнении плоскости в пространстве $Ax + By + Cz + D = 0$? 36. Как найти угловой коэффициент k прямой линии из общего уравнения $Ax + By + C = 0$ этой линии? 37. Пусть в пространстве прямые линии L_1 и L_2 заданы каноническими уравнениями $\frac{x-x_1}{m_1} = \frac{y-y_1}{n_1} = \frac{z-z_1}{p_1}$ и $\frac{x-x_2}{m_2} = \frac{y-y_2}{n_2} = \frac{z-z_2}{p_2}$. Как аналитически выразить условие пересечения этих линий? 38. Дайте определение предела функции в предельной точке её области определения. 39. Функция $g(x)$ называется непрерывной в точке $a \in R$, если ... 40. Бесконечно малые при $x \rightarrow k$ величины $\alpha(x)$ и $\beta(x)$ называют эквивалентными при $x \rightarrow k$ и пишут $\alpha(x) \sim \beta(x)$, если ... 41. Дайте определение производной функции. 42. Сформулируйте теорему Ферма о производной в точке наибольшего или наименьшего значения функции. 43. Запишите формулу правила Лопиталю для раскрытия неопределённостей вида $\frac{0}{0}$ или $\frac{\infty}{\infty}$. 44. Запишите формулу корней n-й степени из комплексного числа. 45. Дайте определение неопределённого интеграла. 46. Запишите формулу Ньютона-Лейбница для вычисления определённого интеграла. 47. Дайте определение несобственного интеграла с бесконечным верхним пределом интегрирования. 48. Дайте определение числового ряда.</p>

49. Что называется решением дифференциального уравнения n -го порядка $F(x, y, y', \dots, y^{(n)}) = 0$?
50. Сформулируйте два основных правила при нахождении частной производной $f'_x(x, y)$.
51. Дайте классическое определение вероятности.
52. Напишите формулы для математического ожидания случайной величины.
53. Дайте определение дисперсии случайной величины.
54. Случайная величина X подчиняется закону нормального распределения, если...

Транспортная логистика

6,7

6

ПК-6.3

55. Имеются 4 пункта потребления и 3 пункта производства. Стоимость транспортных услуг и потребность в продукции представлены в табл. 1.

Таблица 1 - Исходные данные транспортной задачи

Поставщики	Потребители				Ресурсы поставщиков
	S ₁	S ₂	S ₃	S ₄	
P ₁	C ₁₁ =1 X ₁	C ₁₂ =2 X ₂	C ₁₃ =3 X ₃	C ₁₄ =4 X ₄	6
P ₂	C ₂₁ =4 X ₅	C ₂₂ =3 X ₆	C ₂₃ =2 X ₇	C ₂₄ =0 X ₈	8
P ₃	C ₃₁ =0 X ₉	C ₃₂ =2 X ₁₀	C ₃₃ =2 X ₁₁	C ₃₄ =1 X ₁₂	10
Фонды потребителей	4	6	8	6	24

Составьте такой план доставки продукции, при котором транспортные затраты были бы минимальными. Задачу решите методом потенциалов.

56. Решите транспортную задачу (табл.1), используя пакет прикладных программ MS Office Excel.

Таблица 1 – Исходные данные для решения транспортной задачи

Поставщики	Потребители				Ресурсы поставщиков
	S ₁	S ₂	S ₃	S ₄	
P ₁	4 x1	7 x2	2 x3	3 x4	30
P ₂	3 x5	1 x6	2 x7	4 x8	190
P ₃	5 x9	6 x10	3 x11	7 x12	250

				Фонды потребителей	70	120	150	130	470	
					<p>57. Какова часовая производительность погрузчика (т/час), если время одного цикла за час – 360с, а грузоподъемность – 4 т?</p> <p>58. Какое количество автомобилей необходимо для перевозки 200 т груза, если грузоподъемность автомобиля – 5 т; количество ездов автомобиля – 4; коэффициент использования грузоподъемности – 1,0?</p> <p>59. Определите коэффициент грузоподъемности, если фактический объем перевезенного груза – 20т, грузоподъемность автомобиля – 5 т, сделано 5 ездов.</p> <p>60. Если коэффициент использования пробега автомобиля на маршруте равен 0,5, какой это маршрут?</p> <p>а) кольцевой б) маятниковый в) радиальный г) развозочный</p>					
Моделирование транспортных процессов				ПК-6.3						
Основы транспортно- экспедиционного обслуживания	5-6	8		ПК-6.3	<p>61. Обеспечивать легкую смену подвижного состава на определенном пути его следования и обмен грузами с другими видами транспорта, объединять грузопотоки и распределять их позволяет использование:</p> <p>а) причалов б) терминалов в) погрузчиков</p> <p>62. Определение сроков и объемов поставки относится к... услугам:</p> <p>а) экспедиционным б) организационным в) логистическим</p> <p>63. Формы взаимодействия видов транспорта, находящиеся под влиянием экспедитора:</p> <p>а) организационная, диспетчерская, экономическая б) экономическая, законодательная, техническая в) технологическая, техническая, экономическая</p> <p>64. Создание единой информационной системы обработки заказов относится к группе... методов координации работы участников рынка транспортных услуг:</p> <p>а) организационно-управленческих б) планово-экономических в) правовых</p> <p>65. Поиск клиента, котировка фрахтовых ставок, обслуживание транспортных средств пути следования, заключение договоров перевозки и т.д. выполняет:</p> <p>а) транспортный агент б) экспедитор в) принципал г) грузополучатель</p>					
Моделирование дорожных условий				ПК-6.3						
Теория транспортных процессов и систем				ПК-6.3						

Организационно-производственные структуры транспорта				ПК-6.3	
--	--	--	--	--------	--

Ключи к заданиям:

Дисциплина	Семестр изучения			Шифр индикатора	Ключи к заданиям
	ОФО	ЗФО	ОЗФО		
Основы логистики	4,5	4		ПК-6.1	1. д 2. 155 3. 3 4. 2 5. 10 6. 400 7. г 8. 2 9. 3 10. 10 11. 600 12. с фиксированным размером заказа 13. б 14. маркировка 15. развозочный 16. 10 17. 20 18. сборный 19. 5 20. 225,8
Транспортная логистика	6,7	6		ПК-6.1	21. 10 22. 20 23. 5 24. а, б, в, г, д, е, ж 25. д
Рынок транспортных услуг и качество транспортного обслуживания	7	9		ПК-6.1	
Пассажирские перевозки	7	9		ПК-6.1	26. е 27. а 28. а 29. б 30. е
Организация транспортных услуг и безопасность транспортного процесса				ПК-6.2	
Математика	1,2	1,2		ПК-6.3	31. 1) Перемена местами двух строк расширенной матрицы (перемена местами двух уравнений системы).

				<p>2) Умножение или деление всех элементов строки расширенной матрицы на число, не равное нулю (умножение или деление на это число коэффициентов левой и правой части уравнения).</p> <p>3) Прибавление к одной строке расширенной матрицы другой строки, умноженной на число (прибавление к одному уравнению другого уравнения, умноженного на число).</p> <p>4) Вычёркивание из расширенной матрицы нулевой строки (удаление из системы уравнений вида $0 \cdot x_1 + 0 \cdot x_2 + \dots + 0 \cdot x_n = 0$).</p> <p>5) Вычёркивание из расширенной матрицы одной из двух одинаковых строк (удаление из системы одного из двух одинаковых уравнений).</p> <p>6) Вычёркивание из расширенной матрицы одной из двух пропорциональных строк (удаление из системы одного из двух уравнений с пропорциональными коэффициентами).</p>
				<p>32. Скалярным произведением векторов \vec{a} и \vec{b}, обозначаемым как $\vec{a} \cdot \vec{b}$, называется число, равное произведению модулей этих векторов на косинус величины угла между их отрезками. Таким образом, $\vec{a} \cdot \vec{b} = \vec{a} \cdot \vec{b} \cdot \cos \varphi$.</p>
				<p>33. Векторным произведением вектора \vec{a} на вектор \vec{b} называется новый вектор, обозначаемый как $\vec{a} \times \vec{b}$, который определяется тремя условиями:</p> <ol style="list-style-type: none"> 1. вектор $\vec{a} \times \vec{b}$ перпендикулярен плоскости параллелограмма, построенного на векторах \vec{a} и \vec{b} как на сторонах; 2. длина вектора $\vec{a} \times \vec{b}$ равна площади этого параллелограмма, т.е. $\vec{a} \times \vec{b} = \vec{a} \cdot \vec{b} \cdot \sin \varphi$, где φ – величина угла между векторами \vec{a} и \vec{b}; <p>вектор $\vec{a} \times \vec{b}$ направлен так, что если смотреть на плоскость параллелограмма с его конца, то кратчайший поворот от вектора \vec{a} к вектору \vec{b} осуществляется против часовой стрелки.</p>
				<p>34. Смешанным произведением трёх векторов $\vec{a}, \vec{b}, \vec{c}$ называется число, равное скалярному произведению вектора \vec{a} на векторное произведение $\vec{b} \times \vec{c}$ векторов \vec{b} и \vec{c}, т.е. $\vec{a} \cdot (\vec{b} \times \vec{c})$.</p>
				<p>35. Коэффициенты A, B, C в уравнении плоскости в пространстве $Ax + By + Cz + D = 0$ – это координаты вектора нормали \vec{n}, перпендикулярного этой плоскости, т.е. $\vec{n} = A\vec{i} + B\vec{j} + C\vec{k}$.</p>
				<p>36. Угловой коэффициент k прямой линии из общего уравнения $Ax + By + C = 0$ этой линии находится по формуле $k = -\frac{A}{B}$.</p>
				<p>37. Пусть в пространстве прямые линии L_1 и L_2 заданы каноническими уравнениями $\frac{x-x_1}{m_1} = \frac{y-y_1}{n_1} = \frac{z-z_1}{p_1}$ и $\frac{x-x_2}{m_2} = \frac{y-y_2}{n_2} = \frac{z-z_2}{p_2}$. Условие пересечения этих линий в аналитической форме имеет вид: $\begin{vmatrix} x_2 - x_1 & y_2 - y_1 & z_2 - z_1 \\ m_1 & n_1 & p_1 \\ m_2 & n_2 & p_2 \end{vmatrix} = 0$</p>
				<p>38. Обычное или несобственное число λ называют <i>пределом функции $f(x)$ в предельной точке κ её области определения $D(f)$</i> и пишут $\lim_{x \rightarrow \kappa} f(x) = \lambda$, если для любого положительного числа ε найдётся такое положительное число δ, что для всех x, удовлетворяющих условиям $x \in D(f)$ и $x \in U_\delta(\kappa)$, выполняется заключение $f(x) \in U_\varepsilon(\lambda)$. Замечание: $U_\delta(\kappa)$ – это выколота δ-окрестность точки κ, $U_\varepsilon(\lambda)$ – окрестность точки λ.</p>

				<p>39. Функция $g(x)$ называется <i>непрерывной в точке</i> $a \in R$, если она определена в этой точке, $g(a) \in R$ и $\lim_{x \rightarrow a} g(x) = g(a)$.</p>
				<p>40. Бесконечно малые при $x \rightarrow k$ величины $\alpha(x)$ и $\beta(x)$ называют <i>эквивалентными</i> при $x \rightarrow k$ и пишут $\alpha(x) \sim \beta(x)$, если $\lim_{x \rightarrow k} \frac{\alpha(x)}{\beta(x)} = 1$.</p>
				<p>41. Построим новую функцию f' – <i>производную функции</i> f, область отправления которой равна области определения функции f, т.е. $Dom(f') = D(f)$, при этом $D(f') \subseteq Dom(f') = D(f)$. Пусть $x_0 \in D(f) = Dom(f')$. Примем по определению, что значение функции f' в точке x_0 определяется равенством: $f'(x_0) \stackrel{\text{def}}{=} \lim_{\Delta x \rightarrow 0} \frac{f(x_0 + \Delta x) - f(x_0)}{\Delta x}$.</p> <p>Если существует конечный предел, т.е. $x_0 \in D(f')$, то функция f называется <i>дифференцируемой</i> в точке x_0, а число $f'(x_0)$ называется также <i>производной функции</i> f в точке x_0. Если конечный предел не существует, т.е. $x_0 \notin D(f')$, то функция f называется <i>не дифференцируемой</i> в точке x_0, при этом значение $f'(x_0)$ не существует либо является бесконечным.</p> <p>Область определения производной функции $D(f')$ будем называть также <i>областью дифференцируемости функции</i> f.</p>
				<p>42. Теорема Ферма. Пусть функция $f(x)$ определена в интервале (a, b) и в некоторой точке $c \in (a, b)$ достигает своего наибольшего значения M или своего наименьшего значения m. Пусть функция $f(x)$ имеет производную в точке c. Тогда $f'(c) = 0$.</p>
				<p>43. Правило Лопиталя: $\lim_{x \rightarrow k} \frac{f(x)}{g(x)} = \frac{0}{0}$ или $\frac{\infty}{\infty} = \lim_{x \rightarrow k} \frac{f'(x)}{g'(x)}$</p>
				<p>44. Формула корней n-й степени из комплексного числа $z = r(\cos \varphi + i \sin \varphi)$: $(\sqrt[n]{z})_k = w_k = (\sqrt[n]{r})_+ \cdot \left(\cos \frac{\varphi + 2\pi k}{n} + i \cdot \sin \frac{\varphi + 2\pi k}{n} \right), k = 0, 1, \dots, n - 1$.</p>
				<p>45. Определение. Совокупность всех первообразных для данной функции $f(x)$ в интервале (a, b), которая даётся выражением $F(x) + C$, где $F(x)$ – некоторая первообразная, C – произвольная постоянная, называется <i>неопределённым интегралом</i> от функции $f(x)$ в интервале (a, b) и обозначается как $\int f(x)dx$ (читается: интеграл эф от икс дэ икс).</p> <p>Таким образом, имеем по определению: $\int f(x)dx = F(x) + C$ для всех $x \in (a, b)$</p>
				<p>46. Формула Ньютона-Лейбница: $\int_a^b f(x)dx = F(x) _a^b = F(b) - F(a)$.</p>
				<p>47. <i>Несобственным интегралом с бесконечным верхним пределом интегрирования</i> называется функционал с областью отправления на функциях, непрерывных на промежутке $[a, +\infty)$, обозначаемый как $\int_a^{+\infty} f(x)dx$, значения которого вычисляются по формуле $\int_a^{+\infty} f(x)dx = \lim_{b \rightarrow +\infty} \int_a^b f(x)dx$. При этом, если значение предела является конечным, то функция f принадлежит области определения функционала и несобственный интеграл называется <i>сходящимся для функции</i> f; если же предел имеет бесконечное значения или не существует, то функция f не принадлежит области определения функционала и несобственный интеграл называется <i>расходящимся для функции</i> f.</p>
				<p>48. <i>Числовым рядом</i> называется функционал с областью отправления на функциях натурального аргумента $f(n), n \in N$, образующих последовательности (u_n) из значений функции $u_n = f(n)$, обозначаемый как $\sum_{n=1}^{+\infty} u_n$, значения которого вычисляются по формуле $\sum_{n=1}^{+\infty} u_n = \lim_{m \rightarrow +\infty} \sum_{n=1}^m u_n$. При этом, если значение предела является конечным, то функция f принадлежит области определения функционала и ряд называется</p>

				<p>сходящимся для последовательности (u_n); если же предел имеет бесконечное значения или не существует, то функция f не принадлежит области определения функционала и ряд называется <i>расходящимся для последовательности (u_n)</i>.</p> <p>49. Решением дифференциального уравнения n-го порядка $F(x, y, y', \dots, y^{(n)}) = 0$ называется такое отношение функциональной зависимости $y = \varphi(x)$, что равенство $F(x, \varphi(x), \varphi'(x), \dots, \varphi^{(n)}(x)) = 0$ выполняется для всех допустимых значений переменной x.</p> <p>50. При нахождении частной производной $f'_x(x, y)$ выполняется два правила: 1) при нахождении производной по переменной x действуют все правила и все формулы, которые были получены для функции одной переменной x; 2) к переменной y и ко всем выражениям, содержащим только эту переменную, следует относиться как к постоянным.</p> <p>51. Вероятность случайного события A равна отношению числа M исходов, благоприятствующих наступлению A, к числу N всех равновероятных исходов опыта, то есть $P(A) = \frac{M}{N}$.</p> <p>52. Математическое ожидание дискретной случайной величины X, заданной законом распределения</p> <table border="1" data-bbox="1115 651 2145 718"> <tr> <td>X</td> <td>x_1</td> <td>x_2</td> <td>...</td> <td>x_n</td> </tr> <tr> <td>P</td> <td>p_1</td> <td>p_2</td> <td>...</td> <td>p_n</td> </tr> </table> <p>находится по формуле: $MX = \sum_{i=1}^n x_i p_i$. Математическое ожидание непрерывной случайной величины X, заданной плотностью распределения вероятности $f(x)$, находится по формуле: $MX = \int_{-\infty}^{+\infty} xf(x)dx$.</p> <p>53. Дисперсией DX случайной величины X называется математическое ожидание квадрата отклонения случайной величины X от её математического ожидания, что соответствует формуле: $DX = M(X - MX)^2$.</p> <p>54. Случайная величина X подчиняется закону нормального распределения, если она задана плотностью распределения $f(x) = \frac{1}{\sqrt{2\pi}\sigma} e^{-\frac{(x-a)^2}{2\sigma^2}}$, при этом $MX = a, DX = \sigma^2$.</p>	X	x_1	x_2	...	x_n	P	p_1	p_2	...	p_n																																				
X	x_1	x_2	...	x_n																																														
P	p_1	p_2	...	p_n																																														
Транспортная логистика	6,7	6	ПК-6.3	<p>55.</p> <table border="1" data-bbox="1115 1043 2011 1487"> <thead> <tr> <th rowspan="2">Поставщики</th> <th colspan="4">Потребители</th> <th rowspan="2">Ресурсы поставщиков</th> </tr> <tr> <th>S₁</th> <th>S₂</th> <th>S₃</th> <th>S₄</th> </tr> </thead> <tbody> <tr> <td>P₁</td> <td>1</td> <td>2</td> <td>3</td> <td>4</td> <td>6</td> </tr> <tr> <td></td> <td></td> <td>6</td> <td></td> <td></td> <td></td> </tr> <tr> <td>P₂</td> <td>4</td> <td>3</td> <td>2</td> <td>0</td> <td>8</td> </tr> <tr> <td></td> <td></td> <td></td> <td>2</td> <td>6</td> <td></td> </tr> <tr> <td>P₃</td> <td>0</td> <td>2</td> <td>2</td> <td>1</td> <td>10</td> </tr> <tr> <td></td> <td>4</td> <td></td> <td>6</td> <td></td> <td></td> </tr> </tbody> </table>	Поставщики	Потребители				Ресурсы поставщиков	S ₁	S ₂	S ₃	S ₄	P ₁	1	2	3	4	6			6				P ₂	4	3	2	0	8				2	6		P ₃	0	2	2	1	10		4		6		
Поставщики	Потребители					Ресурсы поставщиков																																												
	S ₁	S ₂	S ₃	S ₄																																														
P ₁	1	2	3	4	6																																													
		6																																																
P ₂	4	3	2	0	8																																													
			2	6																																														
P ₃	0	2	2	1	10																																													
	4		6																																															

Фонды потребителей	4	6	8	6	24
--------------------	---	---	---	---	----

56.

План оптимального распределения груза

Поставщики	Потребители				Ресурсы поставщиков
	S ₁	S ₂	S ₃	S ₄	
P ₁	4	7	2	3	30
				30	
P ₂	3	1	2	4	190
		120		70	
P ₃	5	6	3	7	250
	70		150	30	
Фонды потребителей	70	120	150	130	470

57. 40 т/час

58. 10

59. 0,8

60. б

Моделирование транспортных процессов				ПК-6.3	
Основы транспортно-экспедиционного обслуживания	5-6	8		ПК-6.3	61.б 62. а 63. а 64. б 65. а
Моделирование дорожных условий				ПК-6.3	
Теория транспортных процессов и систем				ПК-6.3	
Организационно-производственные структуры транспорта				ПК-6.3	

Шифр компетенции	ПК- 7
Название компетенции	Способен подготавливать бюджет и анализировать его исполнение

Индикаторы достижения компетенции:

Шифр индикатора	ПК-7.1
Наименование индикатора	Способен определять принципы управленческого учета

Шифр индикатора	ПК-7.2
Наименование индикатора	Способен распределять ресурсы с учетом приоритетности выполнения задач

Шифр индикатора	ПК-7.3
Наименование индикатора	Способен контролировать выполнения бюджетных показателей

Формирование компетенции:

Дисциплина	Семестр изучения			Шифр индикатора	Задания (тесты, вопросы, задачи, расчетные и ситуационные задачи, кейсы и т.д.)**
	ОФО	ЗФО	ОЗФО		
Управление в транспортной отрасли	7-8	9		ПК-7.1	<p>Самостоятельное изложение ответа:</p> <ol style="list-style-type: none"> 1. Понятие управленческого учета и бюджетирования в транспортной компании 2. Виды бюджетов 3. Принципы управленческого учета 4. Факторы, влияющие на формирование тарифов 5. Транспортные документы 6. Страхование грузов и страхование ответственности на транспорте <p>Выбор одного или нескольких правильных ответов</p> <ol style="list-style-type: none"> 7. 31. Что означает принцип пропорциональности складского процесса? <ol style="list-style-type: none"> а) повторяемость всего цикла и отдельных операций в равные промежутки времени; б) подчинение всех операций технологического цикла единому расчетному ритму; в) устранение или сокращение всякого рода перерывов в технологическом процессе; г) одновременное выполнение отдельных операций на всех стадиях складского процесса; д) соответствие всех звеньев складского процесса по производительности, пропускной способности или скорости 8. 32. Что происходит с удельными издержками на единицу пути при увеличении дальности перевозки? <ol style="list-style-type: none"> а) Сокращаются б) Увеличиваются в) Не изменяются 9. 58. Метод планирования, позволяющий выявить «узкие» и «широкие» места в производстве на этапе планирования: <ol style="list-style-type: none"> а) календарный; б) параллельный. в) объемно-календарный; г) объемный; д) объемно-динамический 10. 34. От чего зависит себестоимость перевозок? <ol style="list-style-type: none"> а) Объема выполненной работы и затраченных на нее средств

					<ul style="list-style-type: none"> б) Коэффициента грузоподъемности и пробега в) Производительности транспортных средств <p>11. 35. Что принято называть “прямой” жд-перевозкой?</p> <ul style="list-style-type: none"> а) Перевозку в пределах одной дороги б) Перевозку в пределах одной или нескольких дорог, но по одному перевозочному документу в) Перевозку в пределах одной или нескольких дорог, но по разным перевозочным документам <p>12. В каком случае договор морской перевозки называют “чартером”?</p> <ul style="list-style-type: none"> а) Судно совершает попутный рейс на условиях фрахта б) Судно совершает нерегулярный рейс на условиях фрахта в) Судно совершает регулярный рейс на условиях фрахта
Организация транспортных услуг и безопасность транспортного процесса				ПК-7.2	
Рынок транспортных услуг и качество транспортного обслуживания	7	9		ПК-7.2	
Экономика отрасли	3	4		ПК-7.2	<p>13. Повышение средней грузоподъемности эксплуатационного автопарка:</p> <ul style="list-style-type: none"> а) повысит выработку, приходящуюся на 1 автомобиль; б) не повлияет на выработку, приходящуюся на 1 автомобиль; в) понизит выработку, приходящуюся на 1 автомобиль. <p>14. Активная часть основных фондов АТП включает:</p> <ul style="list-style-type: none"> а) подвижной состав б) оборудование ТО и ТР в) оба вышеперечисленных пункта <p>15. При использовании прицепа коэффициент использования грузоподъемности:</p> <ul style="list-style-type: none"> а) повысится; б) понизится; в) останется на прежнем уровне. <p>16. В каком варианте автомобили использовались менее эффективно:</p> <ul style="list-style-type: none"> а) коэффициент использования пробега 0,565; б) коэффициент использования пробега 0,480; в) коэффициент использования пробега 0,430. <p>17. Каким коэффициентом оценивается эффективность использования автопарка:</p> <ul style="list-style-type: none"> а) коэффициентом выпуска автомобилей; б) коэффициентом технической готовности; в) обоими вышеперечисленными коэффициентами. <p>18. Повышение времени в наряде водителя:</p> <ul style="list-style-type: none"> а) не повлияет на выработку, приходящуюся на 1 автомобиль; б) понизит выработку, приходящуюся на 1 автомобиль; в) повысит выработку, приходящуюся на 1 автомобиль. <p>19. Уменьшение средней грузоподъемности эксплуатационного автопарка:</p> <ul style="list-style-type: none"> а) повысит выработку, приходящуюся на 1 автомобиль; б) не повлияет на выработку, приходящуюся на 1 автомобиль; в) понизит выработку, приходящуюся на 1 автомобиль.

- | | | | | |
|--|--|--|--|--|
| | | | | <p>20. Что показывает коэффициент годности основных фондов:</p> <ul style="list-style-type: none">а) начисленную амортизацию по отношению к балансовой стоимости;б) отношение остаточной стоимости к балансовой стоимости;в) возможный срок эксплуатации основных фондов. <p>21. Эффективность использования оборотных фондов оценивается:</p> <ul style="list-style-type: none">а) степенью износа;б) количеством совершенных оборотов;в) количеством запасов. <p>22. Фондоемкость – это:</p> <ul style="list-style-type: none">а) стоимость основных фондов, приходящаяся на 1 рубль затрат;б) стоимость основных фондов, приходящаяся на 1 рубль выручки;в) выручка, приходящаяся на 1 рубль стоимости основных фондов. <p>23. Фондовооруженность – это:</p> <ul style="list-style-type: none">а) стоимость основных фондов, приходящаяся на 1 рубль затрат;б) стоимость основных фондов, приходящаяся на 1 рубль доходов;в) стоимость основных фондов, приходящаяся на 1 работающего. <p>24. Основные фонды АТП:</p> <ul style="list-style-type: none">а) нормируются;б) не нормируются;в) могут нормироваться и не нормироваться. <p>25. Затраты на автошины планируются:</p> <ul style="list-style-type: none">а) в соответствии с установленными нормами;б) в соответствии с производственной программой и нормой пробега автошин;в) по пробегу автомобиля. <p>26. Какой вид транспорта является основным по перевозке на средние расстояния и в пригородном сообщении:</p> <ul style="list-style-type: none">а) автомобильный транспорт;б) железнодорожный транспорт;в) водный транспорт;г) воздушный транспорт. <p>27. Назовите главный показатель, который отражается в планах грузовых перевозок:</p> <ul style="list-style-type: none">а) средняя дальность;б) дальнейшее расстояние;в) короткие дистанции. <p>28. Какие виды баланса различают в системе планирования грузовых и пассажирских перевозок:</p> <ul style="list-style-type: none">а) материальный;б) транспортно-экономический;в) экономический;г) материально-экономический. <p>29. На какие три группы можно подразделить неравномерность грузовых и пассажирских перевозок:</p> <ul style="list-style-type: none">а) экономические;б) организационные;в) технические;г) социальные. <p>30. Что служит динамической характеристикой грузовых и пассажирских потоков:</p> <ul style="list-style-type: none">а) коэффициент неравномерности;б) пространственная неравномерность;в) концентрацией. |
|--|--|--|--|--|

Финансы в транспортной сфере	8	8		<p>ПК-7.3</p> <p>31. Коэффициент годности внеоборотных активов (K_r):</p> <p>А) Остаточная стоимость основных средств/полная стоимость наличных основных средств Б) Стоимость вновь поступивших основных средств/ Стоимость основных средств на конец отчетного периода</p> <p>32. Показатель удельного веса активной части основных фондов:</p> $K_{af} = \frac{C_{af}}{C_{of}}$ <p>А)</p> $\Phi_{om} = \frac{Bp}{Cб},$ <p>Б)</p> <p>33. Сколько существует этапов финансового анализа корпорации:</p> <p>А) 2 Б) 4 В) 5</p> <p>34. Основные финансовые показатели корпорации для начального анализа (1 этап)....</p> <p>35. Основанием для признания структуры баланса неудовлетворительной, а предприятия неплатежеспособным является выполнение одного из условий.....</p> <p>36. Финансовое планирование представляет собой</p> <p>37. Задачами финансового планирования являются....</p> <p>38. Различают три вида финансового планирования..</p> <p>39. <i>Кредитный план</i> это..</p> <p>40. Расчет суммы выплаты процентов за пользование кредитом осуществляется по формуле:</p> <p>А) $C = K * П / 100$</p> $K_{af} = \frac{C_{af}}{C_{of}}$ <p>Б)</p>
Грузовые перевозки	6	6		<p>ПК-7.3</p> <p>41. Если годовую производительность автомобиля удалось увеличить, например, в два раза при неизменных эксплуатационных расходах, то удельные приведенные затраты:</p> <p>а) останутся неизменными б) уменьшатся в два раза в) увеличатся в два раза г) возрастут д) уменьшатся</p> <p>42. Удельные приведенные затраты при увеличении грузоподъемности подвижного состава:</p> <p>а) останутся неизменными б) возрастут в) уменьшатся</p> <p>43. Что такое производительность (выработка) подвижного состава?</p> <p>а) число выполненных заказов (ездов) на перевозки за определенное время б) количество перевезенного груза (пассажира) за определенное время</p>

				<p>в) количество перевезенного груза (пассажиров) и выполненная транспортная работа за определенное время</p> <p>44. Себестоимость перевозок это:</p> <p>а) суммарные затраты заказчика, отнесенные к выполненной перевозчиком транспортной работе</p> <p>б) суммарные затраты на эксплуатационные материалы, запчасти, зарплату водителям и другому персоналу, отнесенные к выполненной транспортной работе</p> <p>в) суммарные затраты перевозчика, отнесенные к транспортной работе</p> <p>45. Какие затраты включает в себя себестоимость перевозок?</p> <p>а) затраты на внедрение новой техники</p> <p>б) затраты на горюче-смазочные материалы, основную и дополнительную заработную плату водителей с начислениями, затраты на ТО и ТР, амортизацию подвижного состава, накладные расходы</p> <p>в) затраты на горюче-смазочные материалы, оплату труда водителей, ремонтных рабочих, амортизацию основных фондов, накладные</p>
Экономика отрасли	3	4	ПК-7.3	<p>46. Определить коэффициенты обновления, износа, годности, прироста и выбытия основных фондов автотранспортного предприятия. Основные фонды на начало года $ОФ_{нг} = 15$ млн. руб.; основные фонды, вновь поступившие, $ОФ_{в} = 0,75$ млн. руб.; основные фонды, выбывшие за год, $ОФ_{выб} = 0,62$ млн. руб.; износ основных фондов за год $I = 3,1$ млн. руб.</p> <p>47. Определить среднегодовую стоимость основных фондов. На 1 января было 800 млн. руб. основных фондов; 1 мая поступило 100 млн. руб.; 5 сентября поступило 60 млн. руб.; 1 июня выбыло 80 млн. руб.; 17 августа выбыло 50 млн. руб.</p> <p>48. Определить показатели эффективности использования основных фондов автотранспортного предприятия. Балансовая прибыль АТП за год – 1917 тыс. руб. Среднегодовая стоимость основных производственных фондов – 5644 тыс. руб. Годовая сумма доходов – 9632 тыс. руб. Среднесписочная численность работающих – 188 чел.</p> <p>49. Определить расход топлива на эксплуатацию автомобилей КамАЗ-5320. Общий пробег автомобилей КамАЗ-5320 – 15 тыс. км, транспортная работа – 29 тыс. т-км.</p> <p>50. Определить расход топлива на эксплуатацию автомобилей КамАЗ-55111. Общий пробег – 10,3 тыс. км; количество ездов – 740.</p> <p>51. Определить расход топлива на эксплуатацию автобуса ЛиАЗ-52567, работающего в черте города с частыми остановками. Время пребывания в наряде – 11,6 ч; средняя эксплуатационная скорость – 20 км/ч.</p> <p>52. Определить годовую потребность грузового АТП в топливе. Списочное количество $A_{сп}$ автомобилей ЗИЛ-130 – 93 ед. Среднесуточный пробег автомобиля $l_{сч} = 175$ км. Коэффициент выпуска автомобилей на линию $\alpha_{в} = 0,7$. Среднесуточный объем перевозок парка автомобилей $Q_{сут} = 2550$ т. Длина груженой ездки $l_{ге} = 17$ км.</p> <p>53. Определить численность персонала СТО при годовой производственной программе основных работ 168 тыс. чел. ч. Трудоемкость вспомогательных работ составляет 20 % от основных. Фонд рабочего времени рабочих – 1770 ч. Численность руководителей и специалистов принять в размере 10 % от численности ремонтных и вспомогательных рабочих, служащих – 5 % от численности ремонтных и вспомогательных рабочих, младшего обслуживающего персонала и пожарно-сторожевой службы – 2 % от численности ремонтных и вспомогательных рабочих.</p> <p>54. Определить численность производственного персонала агрегатного участка АТП. Годовая производственная программа основных работ – 25000 чел. - ч. Трудоемкость вспомогательных работ составляет 20 % от основных. Фонд рабочего времени рабочих – 1870 ч. Коэффициент, учитывающий численность руководителей, специалистов и служащих, включаемых условно в состав бригады $K_{psc} = 1,1$.</p> <p>55. Определить фонд рабочего времени ремонтного рабочего АТП за год. D_k – дни календарные (365 дней); $D_{п}$ – праздничные дни (11 дней); $D_{вых}$ – выходные дни (52 дня); $D_{от}$ – дни отпуска (28 дней); D_6 – дни невыхода на работу по болезни, составляют 2 % от дней календарных; $D_{го}$ – дни выполнения общественных и государственных обязанностей, составляют 0,25 % от дней календарных; $T_{см}$ – продолжительность рабочей смены (8 часов); $D_{пп}$ – предпраздничные дни; $D_{пвых}$ – предвыходные дни; $D_{пот}$ – дни отпуска, совпадающие с предвыходными и предпраздничными днями (2); $t_{сокp}$ – время, на которое сокращен рабочий день в предпраздничные и предвыходные дни (1 ч).</p>

					<p>56. Определить численность водителей АТП. На балансе АТП 93 ед. подвижного состава; коэффициент выпуска автомобилей на линию – 0,7; средняя продолжительность нахождения в наряде – 8 ч, плановый фонд рабочего времени водителя (ФРВ) – 1850 ч.</p> <p>57. Определить производительность труда по отдельным услугам и в целом по всем услугам, предоставляемым СТО, а также отклонение производительности труда при оказании услуг от средней производительности, если цена услуги А составляет $C_A = 50$ руб., услуги Б – $C_B = 80$руб., услуги В – $C_V = 150$ руб. Объем услуг А – $Q_A = 50$ ед., услуг Б – $Q_B = 150$ ед., услуг В – $Q_V = 350$ед. Численность работающих составляет 60 человек, из которых в выполнении услуги А участвует 5 %, услуги Б – 15 %.</p> <p>58. Определить темпы роста производительности труда по отдельным услугам и в целом по всем услугам, предоставляемым СТО, если трудоемкость услуги А в плановом периоде $T_{плА} = 15$ мин, услуги Б – $T_{плБ} = 20$ мин, услуги В – $T_{плВ} = 30$ мин; объем услуг А – $Q_A = 200$ ед., услуг Б – $Q_B = 250$ ед., услуг В – $Q_V = 300$ ед. В отчетном периоде $T_{отчА} = 12$мин; $T_{отчБ} = 15$мин; $T_{отчВ} = 25$мин.</p> <p>59. Определить изменение плановой численности рабочих СТО за счет сокращения сверхплановых простоев, если в плановом периоде каждый рабочий должен был отработать в течение года 230 дней ($D_{пл}$). В результате сокращения числа заболеваемости и невыходов с разрешения администрации количество отработанных дней в году составило $D_{ф} = 235$ дней. Численность производственного персонала $Ч_{пт} = 500$ человек; доля рабочих $a_{раб} = 0,8$.</p> <p>60. Определить общую численность работников АТП на плановый период, если численность работающих в базисном периоде $N_{баз}$ составила 450 чел.; рост объемов оказанных услуг P_p составил 11,1 %, а рост производительности труда $P_{пт} - 7,1$ %.</p>
--	--	--	--	--	--

Ключи к заданиям:

Дисциплина	Семестр изучения			Шифр индикатора	Ключи к заданиям
	ОФО	ЗФО	ОЗФО		
Управление в транспортной отрасли	7-8	9		ПК-7.1	<p>Самостоятельное изложение ответа:</p> <ol style="list-style-type: none"> 1. Понятие управленческого учета и бюджетирования в транспортной компании 2. Виды бюджетов 3. Принципы управленческого учета 4. Факторы, влияющие на формирование тарифов 5. Транспортные документы 6. Страхование грузов и страхование ответственности на транспорте <p>Выбор одного или нескольких правильных ответов</p> <ol style="list-style-type: none"> 7. Что означает принцип пропорциональности складского процесса? <ul style="list-style-type: none"> д) соответствие всех звеньев складского процесса по производительности, пропускной способности или скорости 8. Что происходит с удельными издержками на единицу пути при увеличении дальности перевозки? <ul style="list-style-type: none"> а) Сокращаются 9. Метод планирования, позволяющий выявить «узкие» и «широкие» места в производстве на этапе планирования: <ul style="list-style-type: none"> д) объемно-динамический 10. От чего зависит себестоимость перевозок? <ul style="list-style-type: none"> а) Объема выполненной работы и затраченных на нее средств 11. Что принято называть “прямой” жд-перевозкой?

					<p>б) Перевозку в пределах одной или нескольких дорог, но по одному перевозочному документу</p> <p>12. В каком случае договор морской перевозки называют “чартером”?</p> <p>б) Судно совершает нерегулярный рейс на условиях фрахта</p>
Организация транспортных услуг и безопасность транспортного процесса				ПК-7.2	
Рынок транспортных услуг и качество транспортного обслуживания	7	9		ПК-7.2	
Экономика отрасли	3	4		ПК-7.2	<p>13-а</p> <p>14-а</p> <p>15-а</p> <p>16-в</p> <p>17-а</p> <p>18-в</p> <p>19-в</p> <p>20-б</p> <p>21-б</p> <p>22-б</p> <p>23-в</p> <p>24-а</p> <p>25-б</p> <p>26-б</p> <p>27-а</p> <p>28-а,б</p> <p>29-а,б,в</p> <p>30-а</p>
Финансы в транспортной сфере	8	8		ПК-7.3	<p>31.А) Остаточная стоимость основных средств/полная стоимость наличных основных средств</p> $K_{a\phi} = \frac{C_{a\phi}}{C_{o\phi}}$ <p>32. А)</p> <p>33. А)2</p> <p>34. стоимости имущества транспортного предприятия, стоимости основных средств, величины оборотных средств, величины собственных и заемных средств</p> <p>35. коэффициент текущей ликвидности $K_{т.л} < 2$ либо коэффициент обеспеченности собственными оборотными средствами $K_{o.c.} < 0,1$.</p> <p>36. процесс разработки системы финансовых планов и плановых (нормативных) показателей по обеспечению развития предприятия необходимыми финансовыми ресурсами и повышению эффективности ее финансовой деятельности в будущем периоде.</p> <p>37. определение плановых объемов необходимых денежных фондов и направлений их расходования; установление финансовых отношений с бюджетом, банком, страховыми организациями и другими хозяйствующими субъектами; выявление путей наиболее</p>

					<p>рационального вложения капитала и его эффективного использования; соблюдение интересов акционеров и других инвесторов; увеличение прибыли за счет экономного использования финансовых ресурсов корпорации; контроль за финансовым состоянием, платежеспособностью и кредитоспособностью корпорации; осуществление контроля за использованием и расходованием денежных средств и другие.</p> <p>38. Ответ: долгосрочное (перспективное); краткосрочное (текущее); оперативное.</p> <p>39. план поступления заемных средств и возврата их в намеченные договором сроки.</p> <p>40. А) $C = K \cdot \Pi / 100$</p>
Грузовые перевозки	6	6		ПК-7.3	<p>41. д 42. а 43. в 44. б 45. б</p>
Экономика отрасли	3	4		ПК-7.3	<p>46. Показатели, характеризующие состав и структуру основных производственных фондов: - коэффициент обновления (%) $K_{об} = OF_{в} \cdot 100 / (OF_{к} - И)$, где $OF_{к}$ – стоимость основных производственных фондов на конец года, руб.;</p> <p>- коэффициент износа (%) $K_{и}$, определяется отношением износа основных фондов к стоимости основных фондов на конец года $OF_{к}$;</p> <p>- коэффициент годности (%) $K_{г} = 100 - K_{и}$;</p> <p>- коэффициент выбытия (%) $K_{в} = OF_{выб} \cdot 100 / OF_{нг}$;</p> <p>- коэффициент прироста (%) $K_{пр} = (OF_{в} - OF_{выб}) \cdot 100 / OF_{к}$.</p> <p>47. Среднегодовая стоимость основных фондов определяется по формуле:</p> $OF = OF_{нг} + \frac{\sum OF_{i} \cdot K_{i}}{12} - \frac{\sum OF_{выб_{i}} \cdot (12 - K_{i})}{12},$ <p>где K – количество полных месяцев функционирования основных фондов в течение года.</p> <p>48. Показатели, характеризующие эффективность использования основных фондов: - фондоотдача, определяется отношением доходов к среднегодовой стоимости основных производственных фондов; - фондоемкость, обратный показатель фондоотдачи; - фондовооруженность, определяется отношением среднегодовой стоимости основных производственных фондов к численности работников; - рентабельность основных фондов, определяется отношением прибыли предприятия к стоимости основных производственных фондов.</p> <p>49. Норма расхода топлива на эксплуатацию для грузовых автомобилей складывается из расхода топлива на пробег и транспортную работу. Норма расхода топлива на пробег для КамАЗа-5320 – 25 л/100 км. Норма расхода топлива на транспортную работу - 1,3 л/100 т-км.</p> <p>50. Расход топлива на эксплуатацию для автомобилей-самосвалов складывается из расхода топлива на пробег и на каждую езду с грузом. Норма расхода топлива на езду – 0,25 л. Норма расхода топлива на пробег – 37 л/100 км.</p> <p>51. При работе автобусов, требующих частых технологических остановок, связанных с посадкой-высадкой пассажиров, расход топлива на пробег увеличивается на 10 %. Норма расхода топлива на пробег - 37,4 л/100 км.</p>

52. Рассчитываются автомобиле-дни в эксплуатации $АД_э = 365 \cdot А_{сн} \cdot \alpha_э$. Определяется общий пробег парка автомобилей $L_{обц} = l_{ср} \cdot АД_э$. Рассчитывается общий объем перевозок парка автомобилей за год: $Q_{обц} = Q_{сум} \cdot АД_э$. Определяется грузооборот парка автомобилей за год: $P_{обц} = Q_{обц} \cdot l_{ср}$. Норма расхода топлива на пробег ЗИЛ-130 – 31л/100км. Норма расхода топлива на транспортную работу – 2 л/100 ткм. Надбавка к расходу топлива в зимнее время – 12 %. Продолжительность зимнего периода – 5,5 месяцев. Расход топлива на внутригаражные нужды увеличивается на 0,5 %.

53. Численность ремонтных и вспомогательных рабочих определяется делением производственной программы на фонд рабочего времени.

Общая численность персонала определяется суммированием всех категорий персонала.

54. Численность производственного персонала определяется так:

$$N = (N_{pp} + N_{всн}) \cdot K_{psc}$$

55. Годовой плановый фонд рабочего времени (ч):

$$\Phi P B = (D_k - D_n - D_{вых} - D_{от} - D_б - D_{сд}) \cdot T_{см} - (D_{пп} + D_{пвых} + D_{пот}) \cdot t_{сокр}$$

56. Численность водителей: $N_э = \frac{AЧ_э + AЧ_{n-э}}{\Phi P B}$, где $AЧ_э$ – автомобиле-часы в эксплуатации; $AЧ_{n-э}$ – подготовительно-заключительное время, составляет 0,043 ч на 1 ч работы автомобиля.

57. Производительность – это отношение стоимости выполненных услуг к численности работающих: $ПТ = Д / Ч$.

По отдельной услуге $Д = Ц \cdot Q$, где $Ц$ – цена; Q – количество услуг.

По всем услугам, предоставляемым СТО, $Д = \sum_{i=1}^k Ц_i \cdot Q_i$, где k – количество номенклатурных позиций; $i = 1, 2, 3, \dots, k$.

58. Изменение производительности труда по отдельным услугам определяется как отношение плановой трудоемкости услуги $T_{пл}$ к фактическим затратам времени на производство одной услуги $T_{отч}$.

Темпы роста производительности труда по всем услугам, предоставляемым СТО, определяются как отношение суммарных затрат планового времени на весь объем оказываемых услуг (по всем номенклатурным позициям) к фактическим затратам времени:

$$t_p ПТ = \left[\frac{\sum_{i=1}^k (T_{пл_i} \cdot Q_{пл_i})}{\sum_{i=1}^k (T_{отч_i} \cdot Q_{пл_i})} \cdot 100 \right]$$

59. Изменение численности рабочих вследствие проведения организационно-технических мероприятий по сокращению сверхплановых простоев определяется по следующей формуле:

$$\pm Ч_{раб} = \left(\frac{D_{пл}}{D_{ф}} - 1 \right) \cdot \alpha_{раб} \cdot Ч_{пл}$$

60. Численность работающих на плановый период определяется:

$$N_{пл} = N_{баз} \cdot \frac{P_p + 100}{P_{пт} + 100}$$