

МИНИСТЕРСТВО СЕЛЬСКОГО ХОЗЯЙСТВА РОССИЙСКОЙ ФЕДЕРАЦИИ
ФЕДЕРАЛЬНОЕ ГОСУДАРСТВЕННОЕ БЮДЖЕТНОЕ ОБРАЗОВАТЕЛЬНОЕ
УЧРЕЖДЕНИЕ
ВЫСШЕГО ОБРАЗОВАНИЯ
«РЯЗАНСКИЙ ГОСУДАРСТВЕННЫЙ АГРОТЕХНОЛОГИЧЕСКИЙ УНИВЕРСИТЕТ
ИМЕНИ П.А. КОСТЫЧЕВА»



УТВЕРЖДАЮ:
Декан ФДП и СПО
А. С. Емельянова
« 14 » марта 2024 г.

**МЕТОДИЧЕСКИЕ УКАЗАНИЯ
К ПРАКТИЧЕСКИМ ЗАНЯТИЯМ**

ПО УЧЕБНОЙ ДИСЦИПЛИНЕ
«Биология»
наименование

для студентов 1 курса ФДП и СПО
по специальности
38.02.01 Экономика и бухгалтерский учет (по отраслям)

(шифр) (наименование специальности)
(очная форма обучения)

Рязань, 2024

Методические указания к практическим занятиям разработаны в соответствии с требованиями

- Федерального государственного образовательного стандарта среднего профессионального образования по специальности 38.02.01 Экономика и бухгалтерский учет (по отраслям), утвержденного приказом Министерства образования и науки Российской Федерации от 05.02.2018 г. № 69;

- Приказа Минпросвещения России от 18.05.2023 №371 «Об утверждении федеральной образовательной программы среднего общего образования»

- Федерального государственного образовательного стандарта среднего общего образования, утвержденного приказом Министерства образования и науки Российской Федерации от 12.08.2022 г. №732;

- Примерной рабочей программы общеобразовательной дисциплины «Биология» для профессиональных образовательных организаций, рассмотрено на заседании педагогического совета ФГБОУ ДПО ИРПО(протокол №13 от 29.сентября 2022г.),утверждено на заседании Совета по оценке содержания и качества примерных рабочих программ общеобразовательного и социально-гуманитарного циклов СПО(протокол №14 от 30.11.2022г.)

Разработчик:

Юсова Е.В., преподаватель факультета дополнительного профессионального и среднего профессионального образования

Методические указания к практическим занятиям одобрены предметно-цикловой комиссией общеобразовательных дисциплин ФДП и СПО 14 марта 2024 г., протокол № 7

Председатель предметно-цикловой комиссии



/ А.С. Емельянова /

СОДЕРЖАНИЕ

1. Место дисциплины в структуре основной образовательной программы	4
2.«Модельные примеры» опорных конспектов.....	15
3.Правила выполнения практических работ.....	47

1. Место дисциплины в структуре основной образовательной программы

Общеобразовательная дисциплина «Биология» (далее - ОД) является частью обязательной предметной области «Естественнонаучные дисциплины» и изучается в общеобразовательном цикле учебного плана основной профессиональной образовательной программы. Дисциплина имеет межпредметные связи с междисциплинарными курсами и профессиональными модулями профессионального цикла.

Планируемые результаты освоения общеобразовательной дисциплины в соответствии с ФГОС СПО и на основе ФГОС СОО

Код и наименование формируемых компетенций	Планируемые результаты освоения дисциплины	
	Общие	Дисциплинарные
ОК 01. Выбирать способы решения задач профессиональной деятельности применительно к различным контекстам	<p>В части трудового воспитания:</p> <ul style="list-style-type: none"> - готовность к труду, осознание ценности мастерства, трудолюбие; - готовность к активной деятельности технологической и социальной направленности, способность инициировать, планировать и самостоятельно выполнять такую деятельность; - интерес к различным сферам профессиональной деятельности, <p>Овладение универсальными учебными познавательными действиями:</p> <p>а) базовые логические действия:</p> <ul style="list-style-type: none"> - самостоятельно формулировать и актуализировать проблему, рассматривать ее всесторонне; - устанавливать существенный признак или основания для сравнения, классификации и обобщения; - определять цели деятельности, задавать параметры и критерии их достижения; - выявлять закономерности и противоречия в рассматриваемых явлениях; - вносить коррективы в деятельность, оценивать соответствие результатов целям, оценивать риски последствий деятельности; 	<ul style="list-style-type: none"> - сформированность знаний о месте и роли биологии в системе естественных наук, в формировании современной естественнонаучной картины мира, в познании законов природы и решении жизненно важных социально-этических, экономических, экологических проблем человечества, а также в решении вопросов рационального природопользования; в формировании ценностного отношения к природе, обществу, человеку; о вкладе российских и зарубежных ученых - биологов в развитие биологии; функциональной грамотности человека для решения жизненных проблем, - умение владеть системой биологических знаний, которая включает: основополагающие биологические термины и понятия (жизнь, клетка, ткань, орган, организм, вид, популяция, экосистема, биоценоз, биосфера; метаболизм, гомеостаз, клеточный иммунитет, биосинтез белка, биополимеры, дискретность, саморегуляция, самовоспроизведение, наследственность, изменчивость, энергозависимость, рост и развитие); биологические теории: клеточная теория Т. Шванна, М Шлейдена, Р. Вирхова; клонально-селективного иммунитета П. Эрлих, И.И. Мечникова, хромосомная теория наследственности Т. Моргана, закон зародышевого сходства К. Бэра, эволюционная теория Ч. Дарвина, синтетическая теория

	<ul style="list-style-type: none"> - развивать креативное мышление при решении жизненных проблем б) базовые исследовательские действия: - владеть навыками учебно-исследовательской и проектной деятельности, навыками разрешения проблем; - выявлять причинно-следственные связи и актуализировать задачу, выдвигать гипотезу ее решения, находить аргументы для доказательства своих утверждений, задавать параметры и критерии решения; - анализировать полученные в ходе решения задачи результаты, критически оценивать их достоверность, прогнозировать изменение в новых условиях; - уметь переносить знания в познавательную и практическую области жизнедеятельности; - уметь интегрировать знания из разных предметных областей; - выдвигать новые идеи, предлагать оригинальные подходы и решения; - способность их использования в познавательной и социальной практике 	<p>эволюции, теория антропогенеза Ч. Дарвина; теория биогеоценоза В.Н. Сукачёва; учения Н.И. Вавилова - о Центрах многообразия и происхождения культурных растений, А.Н. Северцова - о путях и направлениях эволюции, В.И. Вернадского - о биосфере;</p> <p>законы (единообразия потомков первого поколения, расщепления признаков, независимого наследования признаков Г. Менделя, сцепленного наследования признаков и нарушения сцепления генов Т. Моргана; гомологических рядов в наследственной изменчивости Н.И. Вавилова, генетического равновесия Дж. Харди и В. Вайнберга; зародышевого сходства К. Бэра, биогенетического закона Э. Геккеля, Ф. Мюллера);</p> <p>принципы (чистоты гамет, комплементарности);</p> <p>правила (минимума Ю. Либиха, экологической пирамиды чисел, биомассы и энергии);</p> <p>гипотезы (коацерватной А.И. Опарина, первичного бульона Дж. Холдейна, микросфер С. Фокса, рибозима Т. Чек);</p> <p>- сформированность умения раскрывать содержание основополагающих биологических теорий и гипотез: клеточной, хромосомной, мутационной, эволюционной, происхождения жизни и человека; владение системой знаний об основных методах научного познания, используемых в биологических исследованиях живых объектов и экосистем (описание, измерение, проведение наблюдений); способами выявления и оценки антропогенных изменений в природе;</p>
--	---	--

		<p>- сформированность умения раскрывать основополагающие биологические законы и закономерности (Г. Менделя, Т. Моргана, Н.И. Вавилова, Э. Геккеля, Ф. Мюллера, К. Бэра), границы их применимости к живым системам; умение выделять существенные признаки:</p> <p>строения вирусов, клеток прокариот и эукариот; одноклеточных и многоклеточных организмов, видов, биогеоценозов, экосистем и биосферы;</p> <p>строения органов и систем органов растений, животных, человека; процессов жизнедеятельности, протекающих в организмах растений, животных и человека;</p> <p>биологических процессов: обмена веществ (метаболизм), информации и превращения энергии, брожения, автотрофного и гетеротрофного типов питания, фотосинтеза и хемосинтеза, митоза, мейоза, гаметогенеза, эмбриогенеза, постэмбрионального развития, размножения, индивидуального развития организма (онтогенеза), взаимодействия генов, гетерозиса; действий искусственного отбора, стабилизирующего, движущего и разрывающего естественного отбора; аллопатрического и симпатрического видообразования; влияния движущих сил эволюции на генофонд популяции; приспособленности организмов к среде обитания, чередования направлений эволюции; круговорота веществ и потока энергии в экосистемах;</p> <p>- приобретение опыта применения основных методов научного познания, используемых в биологии: наблюдения и описания живых систем, процессов и явлений; организации и</p>
--	--	--

		<p>проведения биологического эксперимента, выдвижения гипотез, выявления зависимости между исследуемыми величинами, объяснения полученных результатов и формулирования выводов с использованием научных понятий, теорий и законов;</p> <p>- сформированность умения выделять существенные признаки вирусов, клеток прокариот и эукариот; одноклеточных и многоклеточных организмов, видов, биогеоценозов и экосистем; особенности процессов обмена веществ и превращения энергии в клетке, фотосинтеза, пластического и энергетического обмена, хемосинтеза, митоза, мейоза, оплодотворения, развития и размножения, индивидуального развития организма (онтогенеза), борьбы за существование, естественного отбора, видообразования, приспособленности организмов к среде обитания, влияния компонентов экосистем, антропогенных изменений в экосистемах своей местности, круговорота веществ и превращение энергии в биосфере;</p> <p>- сформированность умения применять полученные знания для объяснения биологических процессов и явлений, для принятия практических решений в повседневной жизни с целью обеспечения безопасности своего здоровья и здоровья окружающих людей, соблюдения здорового образа жизни, норм грамотного поведения в окружающей природной среде; понимание необходимости использования достижений современной биологии и биотехнологий для рационального природопользования; умение использовать соответствующие аргументы, биологическую терминологию и символику для</p>
--	--	---

		<p>доказательства родства организмов разных систематических групп; взаимосвязи организмов и среды обитания; единства человеческих рас; необходимости здорового образа жизни, сохранения разнообразия видов и экосистем, как условия существования природы и человечества;</p> <ul style="list-style-type: none">- сформированность умения решать биологические задачи, составлять генотипические схемы скрещивания для разных типов наследования признаков у организмов, составлять схемы переноса веществ и энергии в экосистемах (цепи питания, пищевые сети), выявлять причинно-следственные связи между исследуемыми биологическими объектами, процессами и явлениями; делать выводы и прогнозы на основании полученных результатов;- сформированность умений критически оценивать информацию биологического содержания, включающую псевдонаучные знания из различных источников (средства массовой информации, научно-популярные материалы); интерпретировать этические аспекты современных исследований в биологии, медицине, биотехнологии; рассматривать глобальные экологические проблемы современности, формировать по отношению к ним собственную позицию, умение оценивать этические аспекты современных исследований в области биотехнологии и генетических технологий (клонирование, искусственное оплодотворение, направленное изменение генома и создание трансгенных организмов);
--	--	---

		<ul style="list-style-type: none"> - сформированность умений создавать собственные письменные и устные сообщения на основе биологической информации из нескольких источников, грамотно использовать понятийный аппарат биологии; - умение выдвигать гипотезы, проверять их экспериментальными средствами, формулируя цель исследования, анализировать полученные результаты и делать выводы; - принимать участие в научно-исследовательской работе по биологии, экологии и медицине, проводимой на базе школьных научных обществ и публично представлять полученные результаты на ученических конференциях разного уровня;
<p>ОК 02. Использовать современные средства поиска, анализа и интерпретации информации и информационные технологии для выполнения задач профессиональной деятельности</p>	<p>В области ценности научного познания:</p> <ul style="list-style-type: none"> - сформированность мировоззрения, соответствующего современному уровню развития науки и общественной практики, основанного на диалоге культур, способствующего осознанию своего места в поликультурном мире; - совершенствование языковой и читательской культуры как средства взаимодействия между людьми и познания мира; - осознание ценности научной деятельности, готовность осуществлять проектную и исследовательскую деятельность индивидуально и в группе; <p>Овладение универсальными учебными познавательными действиями:</p>	<ul style="list-style-type: none"> - сформированность умений критически оценивать информацию биологического содержания, включающую псевдонаучные знания из различных источников (средства массовой информации, научно-популярные материалы); интерпретировать этические аспекты современных исследований в биологии, медицине, биотехнологии; - интерпретировать этические аспекты современных исследований в биологии, медицине, биотехнологии; рассматривать глобальные экологические проблемы современности, формировать по отношению к ним собственную позицию, умение оценивать этические аспекты современных исследований в области биотехнологии и генетических технологий (клонирование, искусственное

	<p>в) работа с информацией:</p> <ul style="list-style-type: none"> - владеть навыками получения информации из источников разных типов, самостоятельно осуществлять поиск, анализ, систематизацию и интерпретацию информации различных видов и форм представления; - создавать тексты в различных форматах с учетом назначения информации и целевой аудитории, выбирая оптимальную форму представления и визуализации; - оценивать достоверность, легитимность информации, ее соответствие правовым и морально-этическим нормам; - использовать средства информационных и коммуникационных технологий в решении когнитивных, коммуникативных и организационных задач с соблюдением требований эргономики, техники безопасности, гигиены, ресурсосбережения, правовых и этических норм, норм информационной безопасности; - владеть навыками распознавания и защиты информации, информационной безопасности личности 	<p>оплодотворение, направленное изменение генома и создание трансгенных организмов);</p> <ul style="list-style-type: none"> - сформированность умений создавать собственные письменные и устные сообщения на основе биологической информации из нескольких источников, грамотно использовать понятийный аппарат биологии
<p>ОК 04. Эффективно взаимодействовать и работать в коллективе и команде</p>	<ul style="list-style-type: none"> - готовность к саморазвитию, самостоятельности и самоопределению; - овладение навыками учебно-исследовательской, проектной и социальной деятельности; <p>Овладение универсальными коммуникативными действиями:</p> <p>б) совместная деятельность:</p> <ul style="list-style-type: none"> - понимать и использовать преимущества командной и индивидуальной работы; 	<ul style="list-style-type: none"> - сформированность умений создавать собственные письменные и устные сообщения на основе биологической информации из нескольких источников, грамотно использовать понятийный аппарат биологии; - умение выдвигать гипотезы, проверять их экспериментальными средствами, формулируя цель исследования, анализировать полученные результаты и делать выводы;

	<ul style="list-style-type: none"> - принимать цели совместной деятельности, организовывать и координировать действия по ее достижению: составлять план действий, распределять роли с учетом мнений участников обсуждать результаты совместной работы; - координировать и выполнять работу в условиях реального, виртуального и комбинированного взаимодействия; - осуществлять позитивное стратегическое поведение в различных ситуациях, проявлять творчество и воображение, быть инициативным <p>Овладение универсальными регулятивными действиями:</p> <p>г) принятие себя и других людей:</p> <ul style="list-style-type: none"> - принимать мотивы и аргументы других людей при анализе результатов деятельности; - признавать свое право и право других людей на ошибки; - развивать способность понимать мир с позиции другого человека 	<ul style="list-style-type: none"> - принимать участие в научно-исследовательской работе по биологии, экологии и медицине, проводимой на базе школьных научных обществ и публично представлять полученные результаты на ученических конференциях разного уровня
<p>ОК 07. Содействовать сохранению окружающей среды, ресурсосбережению, применять знания об изменении климата, принципы</p>	<p>В области экологического воспитания:</p> <ul style="list-style-type: none"> - сформированность экологической культуры, понимание влияния социально-экономических процессов на состояние природной и социальной среды, осознание глобального характера экологических проблем; - планирование и осуществление действий в окружающей среде на основе знания целей устойчивого развития человечества; 	<ul style="list-style-type: none"> - владение системой знаний об основных методах научного познания, используемых в биологических исследованиях живых объектов и экосистем (описание, измерение, проведение наблюдений); способами выявления и оценки антропогенных изменений в природе; - умение выявлять отличительные признаки живых систем, в том числе грибов, растений, животных и человека; приспособленность видов к среде обитания, абиотических и

<p>бережливого производства, эффективно действовать в чрезвычайных ситуациях</p>	<p>активное неприятие действий, приносящих вред окружающей среде;</p> <ul style="list-style-type: none"> - умение прогнозировать неблагоприятные экологические последствия предпринимаемых действий, предотвращать их; - расширение опыта деятельности экологической направленности; - овладение навыками учебно-исследовательской, проектной и социальной деятельности 	<p>биотических компонентов экосистем, взаимосвязей организмов в сообществах, антропогенных изменений в экосистемах своей местности;</p> <ul style="list-style-type: none"> - умение выделять существенные признаки биологических процессов: обмена веществ (метаболизм), информации и превращения энергии, брожения, автотрофного и гетеротрофного типов питания, фотосинтеза и хемосинтеза, митоза, мейоза, гаметогенеза, эмбриогенеза, постэмбрионального развития, размножения, индивидуального развития организма (онтогенеза), взаимодействия генов, гетерозиса; действий искусственного отбора, стабилизирующего, движущего и разрывающего естественного отбора; аллопатрического и симпатрического видообразования; влияния движущих сил эволюции на генофонд популяции; приспособленности организмов к среде обитания, чередования направлений эволюции; круговорота веществ и потока энергии в экосистемах
--	--	--

<p>ПК 1.1 Обрабатывать первичные бухгалтерские документы</p>	<p>осознание личного вклада в построение устойчивого будущего; сформированность экологической культуры, понимание влияния социально-экономических процессов на состояние природной и социальной среды, осознание глобального характера экологических проблем; планирование и осуществление действий в окружающей среде на основе знания целей устойчивого развития человечества;</p>	<p>сформированность умения применять полученные знания для объяснения биологических процессов и явлений, для принятия практических решений в повседневной жизни с целью обеспечения безопасности своего здоровья и здоровья окружающих людей, соблюдения здорового образа жизни, норм грамотного поведения в окружающей природной среде; понимание необходимости использования достижений современной биологии и биотехнологий для рационального природопользования;</p>
--	--	--

2. «Модельные примеры» опорных конспектов

Согласно примерной рабочей программе по дисциплине «Биология» предусмотрены теоретические, практические, лабораторные, а также контрольные занятия в формах контрольных работ и промежуточной аттестации. Для теоретических разработаны опорные конспекты. Ниже приведены примеры опорных конспектов по всем темам дисциплины.

Таблица 2

Опорный конспект по теме «Биология как наука»

1.	Тема занятия 1.1	Биология как наука
2.	Содержание темы	Биология как наука. Связь биологии с другими науками: биохимия, биофизика, бионика, геногеография и др. Роль и место биологии в формировании современной научной картины мира. Значение биологических знаний. История биологии. Значение цитологии для развития биологии и познания природы. Методы цитологии: микроскопия, хроматография, электрофорез, метод меченых атомов, дифференциальное центрифугирование, культура клеток
3.	Тип занятия	Теоретическое обучение - Ознакомление с новым материалом
4.	Планируемые образовательные результаты	ОК 02; Описывать методы исследования на молекулярном и клеточном уровне
5.	Формы организации учебной деятельности	Лекция
6.	Типы оценочных мероприятий	Таблица с описанием методов микроскопирования с их достоинствами и недостатками.
7.	Задания для самостоятельного выполнения	Заполнение таблицы «Вклад ученых в развитие биологии»

Опорный конспект по теме «Общая характеристика жизни»

1.	Тема занятия 1.2.	Общая характеристика жизни
2.	Содержание темы	Разнообразие биосистем. Организация биологических систем. Уровни организации биосистем: молекулярно-генетический, органоидно-клеточный, организменный, популяционно-видовой, экосистемный (биогеоценотический), биосферный. Науки, изучающие биологические объекты на разных уровнях организации жизни. Общая характеристика жизни, свойства живых систем. Процессы, происходящие в биосистемах
3.	Тип занятия	Теоретическое обучение - Ознакомление с новым материалом
4.	Планируемые образовательные результаты	ОК 02; Характеризовать уровни живой материи Описывать методы исследования на молекулярном и клеточном уровне
5.	Формы организации учебной деятельности	Лекция
6.	Типы оценочных мероприятий	Заполнение сравнительной таблицы сходства и различий живого и не живого
7.	Задания для самостоятельного выполнения	Заполнение таблицы «Вклад ученых в развитие биологии»

Опорный конспект по теме «Биологически важные химические соединения»

1.	Тема занятия 1.3	Биологически важные химические соединения
2.	Содержание темы	Химический состав клетки. Неорганические вещества клетки, их биологическая роль. Органические вещества клетки. Биологические полимеры. Белки. Структура и функции белковой молекулы. Ферменты, принцип их действия. Углеводы. Биологические функции углеводов. Липиды. Общий план строения. Гидрофильно-гидрофобные свойства. Классификация липидов. Биологические функции липидов. АТФ. Строение молекулы АТФ. Биологические функции АТФ.
3.	Тип занятия	Теоретическое обучение - Ознакомление с новым материалом
4.	Планируемые образовательные результаты	ОК 01, ОК 02, ОК 04; Характеризовать строение и свойства основных биомолекул Проводить наблюдение изменений функционирования биополимеров
5.	Формы организации учебной деятельности	Лекция
6.	Типы оценочных мероприятий	Фронтальный опрос
7.	Задания для самостоятельного выполнения	Подготовка устных сообщений с презентацией

Опорный конспект по теме «Структурно-функциональная организация клеток»

1.	Тема занятия 1.4	Структурно-функциональная организация клеток
2.	Содержание темы	<p>Клеточная теория (Т. Шванн, М. Шлейден, Р. Вирхов). Основные положения современной клеточной теории. Типы клеток: эукариотическая и прокариотическая. Сравнительная характеристика клеток эукариот (растительной, животной, грибной). Строение прокариотической клетки. Особенности строения гетеротрофной и автотрофной прокариотических клеток Строение и функции эукариотической клетки. Плазматическая мембрана (плазмолемма). Транспорт веществ через плазматическую мембрану: пассивный (диффузия, облегченная диффузия, осмос), активный (транспорт белками-переносчиками). Эндоцитоз: пиноцитоз, фагоцитоз. Экзоцитоз. Оболочка или клеточная стенка. Структура и функции клеточной стенки растений, грибов. Цитоплазма. Цитозоль. Цитоскелет. Одномембранные органоиды клетки. Эндоплазматическая сеть (ЭПС). Аппарат Гольджи. Лизосомы. Пероксисомы. Строение и функции одномембранных органоидов клетки. Вакуоли растительных клеток. Клеточный сок. Тургор Полуавтономные органоиды клетки. Митохондрии. Пластиды: хлоропласты, хромопласты, лейкопласты. Строение и функции митохондрий и пластид. Происхождение митохондрий и хлоропластов. Ядро. Оболочка ядра, хроматин, кариоплазма, ядрышки, их строение и функции. Немембранные органоиды клетки. Рибосомы. Микротрубочки. Клеточный центр. Органоиды движения: реснички и жгутики. Строение и функции немембранных органоидов клетки</p>
3.	Тип занятия	Теоретическое обучение - Ознакомление с новым материалом
4.	Планируемые образовательные результаты	<p>ОК 01, ОК 02, ОК 04; Различать существенные признаки строения клеток организмов разных царств живой природы Проводить наблюдение клеточных структур и их изменений с помощью микроскопа</p>

5.	Формы организации учебной деятельности	Лекция
6.	Типы оценочных мероприятий	Оцениваемая дискуссия по вопросам лекции
7.	Задания для самостоятельного выполнения	Разработка ментальной карты по классификации клеток и их строению на про- и эукариотических и по царствам в мини группах

Опорный конспект по теме «Структурно-функциональные факторы наследственности»

1.	Тема занятия 1.5	Структурно-функциональные факторы наследственности
2.	Содержание темы	Строение хромосом. Хромосомный набор клеток, гомологичные и негомологичные хромосомы, гаплоидный и диплоидный набор. Нуклеиновые кислоты. ДНК и РНК. Строение нуклеиновых кислот. Нуклеотиды. Комплементарные азотистые основания. Правило Чаргаффа. Структура ДНК – двойная спираль. Местонахождение и биологические функции ДНК. ДНК-экспертиза. Виды РНК. Функции РНК в клетке.
3.	Тип занятия	Теоретическое обучение - Ознакомление с новым материалом
4.	Планируемые образовательные результаты	ОК 01, ОК 02; Различать существенные признаки строения клеток организмов разных царств живой природы Определять последовательность нуклеотидов ДНК и РНК
5.	Формы организации учебной деятельности	Лекция
6.	Типы оценочных мероприятий	Фронтальный опрос
7.	Задания для самостоятельного выполнения	Разработка глоссария

Опорный конспект по теме «Процессы матричного синтеза»

1.	Тема занятия 1.6	Процессы матричного синтеза
2.	Содержание темы	Матричный синтез ДНК – репликация. Принципы репликации ДНК. Механизм репликации ДНК. Репарация ДНК (дореплекативная, постреплекативная). Реакции матричного синтеза. Принцип комплементарности в реакциях матричного синтеза. ДНК и гены. Генетический код, его свойства. Транскрипция – матричный синтез РНК. Трансляция и её этапы. Условия биосинтеза белка. Строение т-РНК и кодирование аминокислот. Роль рибосом в биосинтезе белка
3.	Тип занятия	Теоретическое обучение - Ознакомление с новым материалом
4.	Планируемые образовательные результаты	ОК 01, ОК 02; Характеризовать процессы матричного синтеза Определять последовательность аминокислот в молекуле белка Интерпретировать структуру и функциональность белка в случае изменения последовательности нуклеотидов ДНК
5.	Формы организации учебной деятельности	Лекция
6.	Типы оценочных мероприятий	Фронтальный опрос
7.	Задания для самостоятельного выполнения	Тест «Процессы матричного синтеза»

Опорный конспект по теме «Неклеточные формы жизни»

1.	Тема занятия 1.7	Неклеточные формы жизни
2.	Содержание темы	Вирусы – неклеточные формы жизни и облигатные паразиты. Строение простых и сложных вирусов, ретровирусов, бактериофагов. Жизненный цикл ДНК-содержащих вирусов, РНК-содержащих вирусов, бактериофагов. ВИЧ, гепатит человека. Бактерии. Общая характеристика. Понятие штамм. Вирусы и бактерии: сходства и различия.
3.	Тип занятия	Теоретическое обучение - Ознакомление с новым материалом
4.	Планируемые образовательные результаты	ОК 02, ОК 04; Различать существенные признаки строения клеток организмов разных царств живой природы
5.	Формы организации учебной деятельности	Лекция
6.	Типы оценочных мероприятий	Фронтальный опрос
7.	Задания для самостоятельного выполнения	Подготовка устных сообщений с презентацией

Опорный конспект по теме «Обмен веществ и превращение энергии в клетке»

1.	Тема занятия 1.8	Обмен веществ и превращение энергии в клетке
2.	Содержание темы	Ассимиляция и диссимиляция – две стороны метаболизма. Типы обмена веществ: автотрофный и гетеротрофный, аэробный и анаэробный. Энергетическое обеспечение клетки: превращение АТФ в обменных процессах. Ферментативный характер реакций клеточного метаболизма. Первичный синтез органических веществ в клетке. Пластический обмен. Фотосинтез. Хемосинтез. Анаэробный энергетический обмен. Анаэробные организмы. Брожение, автотрофный и гетеротрофный тип питания. Анаэробные микроорганизмы как объекты биотехнологии. Этапы энергетического обмена. Гликолиз. Биологическое окисление, или клеточное дыхание
3.	Тип занятия	Теоретическое обучение - Ознакомление с новым материалом
4.	Планируемые образовательные результаты	ОК 02; Описывать основные энергетические и пластические процессы клетки (обмен веществ, хемо-, фотосинтез)
5.	Формы организации учебной деятельности	Лекция
6.	Типы оценочных мероприятий	Фронтальный опрос
7.	Задания для самостоятельного выполнения	Заполнение сравнительной таблицы характеристик типов обмена веществ

Таблица 10

Опорный конспект по теме «Жизненный цикл клетки. Митоз. Мейоз»

1.	Тема занятия 1.9	Жизненный цикл клетки. Митоз. Мейоз
2.	Содержание темы	Клеточный цикл, его периоды и регуляция. Периоды интерфазы их особенности. Дифференциация клетки и арест клеточного цикла. Деление клетки – митоз. Стадии митоза и происходящие процессы. Кариокинез и цитокинез. Биологическое значение митоза. Мейоз – редукционное деление клетки. Стадии мейоза. Мейоз – основа полового размножения. Поведение хромосом в мейозе. Кроссинговер.

		Биологический смысл мейоза. Эффекты мейоза. Мейоз в жизненном цикле организмов
3.	Тип занятия	Ознакомление с новым материалом
4.	Планируемые образовательные результаты	ОК 02, ОК 04; Характеризовать жизненный цикл клетки
5.	Формы организации учебной деятельности	Теоретическое обучение - лекция
6.	Типы оценочных мероприятий	Обсуждение по вопросам лекции
7.	Задания для самостоятельного выполнения	Разработка ленты времени жизненного цикла

Опорный конспект по теме «Строение организма»

1.	Тема занятия 2.1	Строение организма
2.	Содержание темы	Одноклеточные организмы. Колониальные организмы. Многоклеточные организмы. Взаимосвязь частей многоклеточного организма. Функция. Органы и системы органов. Аппараты органов. Гомеостаз организма и его поддержание в процессе жизнедеятельности. Функциональная система органов. Ткани растений. Ткани животных и человека. Органы растений. Органы и системы органов животных и человека. Значение опоры, движения, питания, дыхания, транспорта веществ, выделения, защиты. Значение проявления раздражимости и регуляции.
3.	Тип занятия	Теоретическое обучение - Ознакомление с новым материалом
4.	Планируемые образовательные результаты	ОК 02, ОК 04, Описывать строение и взаимосвязь частей многоклеточного организма
5.	Формы организации учебной деятельности	Лекция
6.	Типы оценочных мероприятий	Оцениваемая дискуссия
7.	Задания для самостоятельного выполнения	Разработка ментальной карты тканей, органов и систем органов организмов (растения, животные, человек) с краткой характеристикой их функций Подготовка и представление устных сообщений с презентацией (иммунитет, инфекционные заболевания, эпидемии, вакцинация)

Опорный конспект по теме «Формы размножения организмов»

1.	Тема занятия 2.2	Формы размножения организмов
----	------------------	------------------------------

2.	Содержание темы	Формы размножения организмов. Бесполое и половое размножение. Виды бесполого размножения: простое деление надвое, почкование, размножение спорами, вегетативное размножение, фрагментация, клонирование. Половое размножение.
3.	Тип занятия	Теоретическое обучение - Ознакомление с новым материалом
4.	Планируемые образовательные результаты	ОК 02; Характеризовать способы размножения
5.	Формы организации учебной деятельности	Лекция
6.	Типы оценочных мероприятий	Фронтальный опрос
7.	Задания для самостоятельного выполнения	Заполнение таблицы с краткой характеристикой и примерами форм размножения организмов

Опорный конспект по теме «Онтогенез животных и человека»

1.	Тема занятия 2.3	Онтогенез животных и человека
2.	Содержание темы	Гаметогенез у животных. Сперматогенез и оогенез. Строение половых клеток. Оплодотворение и эмбриональное развитие животных. Партеогенез. Эмбриогенез (на примере ланцетника). Стадии эмбриогенеза. Рост и развитие животных. Постэмбриональный период. Прямое и не прямое развитие. Развитие с метаморфозом у беспозвоночных и позвоночных животных. Стадии постэмбрионального развития у животных и человека. Периоды онтогенеза человека. Биологическое старение и смерть. Геронтология
3.	Тип занятия	Теоретическое обучение - Ознакомление с новым материалом
4.	Планируемые образовательные результаты	ОК 02, ОК 04; Описывать стадии онтогенеза животных и человека
5.	Формы организации учебной деятельности	Лекция
6.	Типы оценочных мероприятий	Тест/опрос
7.	Задания для самостоятельного выполнения	Разработка ленты времени с характеристикой этапов онтогенеза отдельной группой животных и человека по микрогруппам

Таблица 14

Опорный конспект по теме «Онтогенез растений»

1.	Тема занятия 2.4	Онтогенез растений
2.	Содержание темы	Гаметофит и спорофит. Размножение и развитие водорослей. Размножение и развитие споровых растений. Размножение и развитие семенных растений. Рост. Периоды онтогенеза растений.

3.	Тип занятия	Теоретическое обучение - Ознакомление с новым материалом
4.	Планируемые образовательные результаты	ОК 02, ОК 04; Описывать стадии онтогенеза растений разных отделов
5.	Формы организации учебной деятельности	Лекция
6.	Типы оценочных мероприятий	Составление жизненных циклов растений по отделам (моховидные, хвощевидные, папоротниковидные, голосеменные, покрытосеменные)
7.	Задания для самостоятельного выполнения	Составление жизненных циклов растений по отделам (моховидные, хвощевидные, папоротниковидные, голосеменные, покрытосеменные)

Опорный конспект по теме «Основные понятия генетики»

1.	Тема занятия 2.5	Основные понятия генетики
2.	Содержание темы	Генетика как наука о наследственности и изменчивости организмов. Основные генетические понятия и символы. Ген. Генотип. Фенотип. Аллельные гены. Альтернативные признаки. Доминантный и рецессивный признаки. Гомозигота и гетерозигота. Чистая линия. Гибриды. Основные методы генетики: гибридологический, цитологические, молекулярно-генетические
3.	Тип занятия	Теоретическое обучение - Ознакомление с новым материалом
4.	Планируемые образовательные результаты	ОК 02; Описывать закономерности наследственности и изменчивости
5.	Формы организации учебной деятельности	Лекция
6.	Типы оценочных мероприятий	Тест
7.	Задания для самостоятельного выполнения	Разработка глоссария

Опорный конспект по теме «Закономерности наследования»

1.	Тема занятия 2.6.	Закономерности наследования
2.	Содержание темы	Закономерности образования гамет. Законы Г. Менделя: Моногибридное скрещивание. Правило доминирования. Закон единообразия первого поколения. Закон расщепления признаков. Цитологические основы моногибридного скрещивания. Гипотеза чистоты гамет. Анализирующее скрещивание. Дигибридное скрещивание. Закон независимого наследования признаков. Полигибридное наследование и его закономерности.
3.	Тип занятия	Теоретическое обучение - Ознакомление с новым материалом
4.	Планируемые образовательные результаты	ОК 02, ОК 04; Описывать закономерности наследственности и изменчивости Определять вероятность возникновения наследственных признаков при моно-, ди-, полигибридном и анализирующем скрещивании
5.	Формы организации учебной деятельности	Лекция
6.	Типы оценочных мероприятий	Фронтальный опрос
7.	Задания для самостоятельного выполнения	Тест по вопросам лекции

Опорный конспект по теме «Взаимодействие генов»

1.	Тема занятия 2.7	Взаимодействие генов
2.	Содержание темы	Генотип как целостная система. Множественное действие генов. Плейотропия. Множественный аллелизм. Взаимодействие аллельных генов. Кодоминирование. Взаимодействие неаллельных генов. Комплементарность. Эпистаз. Полимерия
3.	Тип занятия	Теоретическое обучение - Ознакомление с новым материалом
4.	Планируемые образовательные результаты	ОК 01, ОК 02; Описывать закономерности наследственности и изменчивости Определять вероятность возникновения наследственных признаков при различных взаимодействиях генов
5.	Формы организации учебной деятельности	Лекция
6.	Типы оценочных мероприятий	Тест
7.	Задания для самостоятельного выполнения	Разработка глоссария

Опорный конспект по теме «Сцепленное наследование признаков»

1.	Тема занятия 2.8	Сцепленное наследование признаков
2.	Содержание темы	Законы Т. Моргана. Сцепленное наследование генов, нарушение сцепления. Хромосомная теория наследственности. Генетическое картирование хромосом. Использование кроссинговера для составления генетических карт хромосом
3.	Тип занятия	Теоретическое обучение - Ознакомление с новым материалом
4.	Планируемые образовательные результаты	ОК 01, ОК 02; Описывать закономерности наследственности и изменчивости Определять вероятность возникновения наследственных признаков при сцепленном наследовании
5.	Формы организации учебной деятельности	Лекция
6.	Типы оценочных мероприятий	Тест
7.	Задания для самостоятельного выполнения	Разработка глоссария

Опорный конспект по теме «Генетика пола»

1.	Тема занятия 2.9	Генетика пола
2.	Содержание темы	Хромосомный механизм определения пола. Аутосомы и половые хромосомы. Гомогаметный и гетерогаметный пол. Генетическая структура половых хромосом. Наследование признаков, сцепленных с полом
3.	Тип занятия	Теоретическое обучение - Ознакомление с новым материалом
4.	Планируемые образовательные результаты	ОК 01, ОК 02; Описывать закономерности наследственности и изменчивости Определять возможное возникновение наследственных признаков
5.	Формы организации учебной деятельности	Лекция
6.	Типы оценочных мероприятий	Тест
7.	Задания для самостоятельного выполнения	Разработка глоссария

Опорный конспект по теме «Генетика человека»

1.	Тема занятия 2.10	Генетика человека
2.	Содержание темы	Кариотип человека. Методы изучения генетики человека: генеалогический, близнецовый, цитогенетический, биохимический, популяционно-статистический. Наследственные заболевания человека. Генные и хромосомные болезни человека. Болезни с наследственной предрасположенностью. Значение медицинской генетики в предотвращении и лечении генетических заболеваний человека.
3.	Тип занятия	Теоретическое обучение - Ознакомление с новым материалом
4.	Планируемые образовательные результаты	ОК 01, ОК 02; Описывать закономерности наследственности и изменчивости Определять возможное возникновение наследственных признаков
5.	Формы организации учебной деятельности	Лекция
6.	Типы оценочных мероприятий	Тест
7.	Задания для самостоятельного выполнения	Разработка глоссария

Опорный конспект по теме «Закономерности изменчивости»

1.	Тема занятия 2.11	Закономерности изменчивости
2.	Содержание темы	<p>Взаимодействие генотипа и среды при формировании фенотипа. Изменчивость признаков. Качественные и количественные признаки. Виды изменчивости: наследственная и ненаследственная.</p> <p>Закон гомологических рядов в наследственной изменчивости (Н.И. Вавилов).</p> <p>Модификационная, или фенотипическая изменчивость. Роль среды в модификационной изменчивости. Норма реакции признака. Вариационный ряд и вариационная кривая.</p> <p>Характеристика модификационной изменчивости</p> <p>Наследственная, или генотипическая изменчивость.</p> <p>Комбинативная изменчивость.</p> <p>Мутационная изменчивость. Виды мутаций: генные, хромосомные, геномные. Причины возникновения мутаций</p>
3.	Тип занятия	Теоретическое обучение - Ознакомление с новым материалом
4.	Планируемые образовательные результаты	<p>ОК 01, ОК 02, ОК 04;</p> <p>Описывать закономерности наследственности и изменчивости</p> <p>Определять тип мутации при передаче наследственных признаков</p>
5.	Формы организации учебной деятельности	Лекция
6.	Типы оценочных мероприятий	Тест
7.	Задания для самостоятельного выполнения	Повторение материалов лекции

Опорный конспект по теме «Селекция организмов»

1.	Тема занятия 2.12	Селекция организмов
2.	Содержание темы	Селекция как наука. Методы селекционной работы. Гетерозис и его причины. Искусственный отбор: массовый и индивидуальный. Этапы комбинационной селекции. Сорт, порода, штамм
3.	Тип занятия	Теоретическое обучение - Ознакомление с новым материалом
4.	Планируемые образовательные результаты	ОК 01, ОК 02; Описывать закономерности наследственности и изменчивости Определять возможное возникновение наследственных признаков
5.	Формы организации учебной деятельности	Лекция
6.	Типы оценочных мероприятий	Тест, Алгоритмы решение задач на определение возможного возникновения наследственных признаков по селекции, составление генотипических схем скрещивания
7.	Задания для самостоятельного выполнения	Разработка глоссария

Опорный конспект по теме «История эволюционного учения»

1.	Тема занятия 3.1	История эволюционного учения
2.	Содержание темы	Первые эволюционные концепции. Градуалистическая эволюционная концепция Ж.Б. Ламарка. Движущие силы эволюции. Креационизм и трансформизм. Систематика К. Линнея и её значение для формирования идеи эволюции. Предпосылки возникновения дарвинизма. Эволюция видов в природе. Борьба за существование. Естественный отбор. Дивергенция признаков и видообразование. Основные положения синтетической теории эволюции (СТЭ). Роль эволюционной теории в формировании научной картины мира
3.	Тип занятия	Теоретическое обучение - Ознакомление с новым материалом
4.	Планируемые образовательные результаты	ОК 02, ОК 04; Характеризовать предпосылки и движущие силы возникновения многообразия видов
5.	Формы организации учебной деятельности	Лекция
6.	Типы оценочных мероприятий	Фронтальный опрос
7.	Задания для самостоятельного выполнения	Разработка ленты времени развития эволюционного учения

Таблица 24

Опорный конспект по теме «Микроэволюция»

1.	Тема занятия 3.2	Микроэволюция
2.	Содержание темы	Микроэволюция и макроэволюция как этапы эволюционного процесса. Генетические основы эволюции. Мутации и комбинации как элементарный эволюционный материал. Популяция как элементарная единица эволюции. Движущие силы (факторы) эволюции. Мутационный процесс и комбинативная изменчивость. Миграция. Изоляция популяций: географическая (пространственная), биологическая (репродуктивная). Естественный отбор – направляющий фактор эволюции. Борьба за существование как механизм действия естественного отбора в популяциях. Вид и его критерии (признаки). Видообразование как результат микроэволюции.
3.	Тип занятия	Теоретическое обучение - Ознакомление с новым материалом
4.	Планируемые образовательные результаты	ОК 02; Характеризовать предпосылки и движущие силы возникновения многообразия видов
5.	Формы организации учебной деятельности	Лекция
6.	Типы оценочных мероприятий	Фронтальный опрос
7.	Задания для самостоятельного выполнения	Разработка глоссария терминов

Опорный конспект по теме «Макроэволюция»

1.	Тема занятия 3.3	Макроэволюция
2.	Содержание темы	Макроэволюция. Формы и основные направления макроэволюции (А.Н. Северцов). Пути достижения биологического прогресса: ароморфоз, идиоадаптация, общая дегенерация. Методы изучения макроэволюции. Закон зародышевого сходства (Закон К. Бэра). Биогенетический закон (Э. Геккель, Ф. Мюллер). Общие закономерности (правила) эволюции.
3.	Тип занятия	Теоретическое обучение - Ознакомление с новым материалом
4.	Планируемые образовательные результаты	ОК 02; Характеризовать предпосылки и движущие силы возникновения многообразия видов
5.	Формы организации учебной деятельности	Лекция
6.	Типы оценочных мероприятий	Оцениваемая дискуссия
7.	Задания для самостоятельного выполнения	Разработка глоссария терминов

Опорный конспект по теме «Возникновение и развитие жизни на Земле»

1.	Тема занятия 3.4	Возникновение и развитие жизни на Земле
2.	Содержание темы	Гипотезы и теории возникновения жизни на Земле: креационизм, самопроизвольное (спонтанное) зарождение, стационарное состояние, панспермия, биопоэз. Начало органической эволюции. Появление первых клеток. Эволюция метаболизма. Эволюция первых клеток. Прокариоты и эукариоты. Происхождение многоклеточных организмов. Возникновение основных царств эукариот. Основные черты эволюции растительного мира. Основные черты эволюции животного мира.
3.	Тип занятия	Теоретическое обучение - Ознакомление с новым материалом
4.	Планируемые образовательные результаты	ОК 02, ОК 04; Характеризовать предпосылки и движущие силы возникновения многообразия видов
5.	Формы организации учебной деятельности	Лекция
6.	Типы оценочных мероприятий	Фронтальный опрос
7.	Задания для самостоятельного выполнения	Подготовка устного сообщения и ленты времени возникновения и развития животного и растительного мира

Опорный конспект по теме «Происхождение человека – антропогенез»

1.	Тема занятия 3.5	Происхождение человека – антропогенез
2.	Содержание темы	<p>Антропология – наука о человеке. Систематическое положение человека. Сходство человека с животными. Отличия человека от животных. Прямохождение и комплекс связанных с ним признаков. Развитие головного мозга и второй сигнальной системы. Соотношение биологических и социальных факторов в антропогенезе</p> <p>Основные стадии антропогенеза. Дриопитеки – предки человека и человекообразных обезьян. Протоантроп – предшественник человека. Архантроп – древнейший человек. Палеоантроп – древний человек. Неоантроп – человек современного типа. Эволюция современного человека.</p> <p>Человеческие расы. Основные большие расы: европеоидная (евразийская), негро-австралоидная (экваториальная), монголоидная (азиатско-американская). Время и место возникновения человеческих рас. Единство человеческих рас.</p>
3.	Тип занятия	Теоретическое обучение - Ознакомление с новым материалом
4.	Планируемые образовательные результаты	ОК 02, ОК 04; Характеризовать предпосылки и движущие силы возникновения многообразия видов
5.	Формы организации учебной деятельности	Лекция
6.	Типы оценочных мероприятий	Фронтальный опрос
7.	Задания для самостоятельного выполнения	Разработка лент времени и ментальных карт на выбор: «Эволюция современного человека», «Время и пути расселения человека по планете», «Влияние географической среды на морфологию и физиологию человека», «Человеческие расы», обсуждение

Опорный конспект по теме «Экологические факторы и среды жизни»

1.	Тема занятия 4.1	Экологические факторы и среды жизни
2.	Содержание темы	Среды обитания организмов: водная, наземно-воздушная, почвенная, внутриорганизменная. Физико-химические особенности сред обитания организмов. Приспособления организмов к жизни в разных средах. Понятие экологического фактора. Классификация экологических факторов. Правило минимума Ю. Либиха. Закон толерантности В. Шелфорда.
3.	Тип занятия	Теоретическое обучение - Ознакомление с новым материалом
4.	Планируемые образовательные результаты	ОК 01, ОК 07; Описывать связь между организмом и средой его обитания
5.	Формы организации учебной деятельности	Лекция
6.	Типы оценочных мероприятий	Тест по экологическим факторам и средам жизни организмов
7.	Задания для самостоятельного выполнения	Повторение материалов лекции

Опорный конспект по теме «Популяция, сообщества, экосистемы»

1.	Тема занятия 4.2	Популяция, сообщества, экосистемы
2.	Содержание темы	Экологическая характеристика вида и популяции. Экологическая ниша вида. Экологические характеристики популяции. Сообщества и экосистемы. Биоценоз и его структура (В.Н. Сукачев). Связи между организмами в биоценозе. Структурные компоненты экосистемы: продуценты, консументы, редуценты. Круговорот веществ и поток энергии в экосистеме. Трофические уровни. Антропогенные экосистемы. Агроэкосистемы. Отличия агроэкосистем от биогеоценозов. Урбоэкосистемы. Основные компоненты урбоэкосистем.
3.	Тип занятия	Теоретическое обучение - Ознакомление с новым материалом
4.	Планируемые образовательные результаты	ОК 01, ОК 02, ОК 07; Описывать связь между организмом и средой его обитания Устанавливать связь структуры и свойств экосистем
5.	Формы организации учебной деятельности	Лекция
6.	Типы оценочных мероприятий	Составление схем круговорота веществ, используя материалы лекции
7.	Задания для самостоятельного выполнения	Повторение материалов лекции

Опорный конспект по теме «Биосфера - глобальная экологическая система»

1.	Тема занятия 4.3	Биосфера - глобальная экологическая система
2.	Содержание темы	Биосфера – живая оболочка Земли. Развитие представлений о биосфере в трудах В.И. Вернадского. Области биосферы и её состав. Живое вещество биосферы и его функции Закономерности существования биосферы. Особенности биосферы как глобальной экосистемы. Динамическое равновесие в биосфере. Ритмичность явлений в биосфере. Круговороты веществ и биогеохимические циклы. Глобальные экологические проблемы современности и пути их решения
3.	Тип занятия	Теоретическое обучение - Ознакомление с новым материалом
4.	Планируемые образовательные результаты	ОК 01, ОК 02, ОК 07; Описывать связь между организмом и средой его обитания Устанавливать связь между структурами биосферы
5.	Формы организации учебной деятельности	Лекция
6.	Типы оценочных мероприятий	Оцениваемая дискуссия
7.	Задания для самостоятельного выполнения	Тест

Таблица 31

Опорный конспект по теме «Влияние антропогенных факторов на биосферу»

1.	Тема занятия 4.4	Влияние антропогенных факторов на биосферу
2.	Содержание темы	Антропогенные воздействия на биосферу. Загрязнения как вид антропогенного воздействия (<i>химическое, физическое, биологическое, отходы производства и потребления</i>). Антропогенные воздействия на атмосферу. Воздействия на гидросферу (<i>загрязнения и их источники, истощения вод</i>). Воздействия на литосферу (<i>деградация почвы, воздействие на горные породы, недра</i>). Антропогенные воздействия на

		биотические сообщества (<i>леса и растительные сообщества, животный мир</i>).
3.	Тип занятия	Теоретическое обучение - Ознакомление с новым материалом
4.	Планируемые образовательные результаты	ОК 01, ОК 02, ОК 04, ОК 07;ПК 1.1 Описывать глобальные и региональные экологические проблемы и пути их минимизации Предлагать способы действия по безопасному поведению и снижению влияния человека на природную среду Выбирать меры для сохранения биоразнообразия
5.	Формы организации учебной деятельности	Лекция
6.	Типы оценочных мероприятий	Тест
7.	Задания для самостоятельного выполнения	Повторение материалов лекции

Опорный конспект по теме «Влияние социально-экологических факторов на здоровье человека»

1.	Тема занятия 4.5	Влияние социально-экологических факторов на здоровье человека
2.	Содержание темы	Здоровье и его составляющие. Факторы, положительно и отрицательно влияющие на организм человека. Вредные привычки: последствия и профилактика. Проблема техногенных воздействий на здоровье человека (электромагнитные поля, бытовая химия, избыточные шумы, радиация и т.п.). Адаптация организма человека к факторам окружающей среды. Защитные механизмы организма человека. Здоровье и работоспособность. Принципы формирования здоровьесберегающего поведения. Физическая активность и здоровье. Группы здоровья. Основы закаливания. Биохимические аспекты рационального питания. Правила безопасного использования бытовых приборов и технических устройств.
3.	Тип занятия	Теоретическое обучение - Ознакомление с новым материалом
4.	Планируемые образовательные результаты	ОК 02, ОК 04, ОК 07; Интерпретировать результаты проведенного биоэкологического эксперимента с использованием количественных методов
5.	Формы организации учебной деятельности	Лекция
6.	Типы оценочных мероприятий	Оцениваемая дискуссия
7.	Задания для самостоятельного выполнения	Повторение материалов лекции

3.ПРАВИЛА ВЫПОЛНЕНИЯ ПРАКТИЧЕСКИХ РАБОТ

Аудиторная практическая работа выполняется по заданию преподавателя, и без его непосредственного участия.

При предъявлении видов заданий на аудиторную практическую работу преподаватель использует дифференцированный подход на индивидуальном уровне к студентам. Практическая работа может осуществляться индивидуально по группам обучающихся в зависимости от цели, объема, конкретной тематики, уровня сложности, уровня умений обучающихся.

Перед выполнением студентом аудиторной практической работы преподаватель проводит инструктаж по выполнению задания, который включает: цель задания, его содержание, сроки выполнения, ориентировочный объем работы, основные требования к результатам работы, критерии оценки. В процессе инструктажа преподаватель предупреждает студентов о возможных типичных ошибках, встречающихся при выполнении задания.

В качестве форм и методов контроля аудиторной практической работы студентов использованы: оценка результатов выполнения проверочных работ.

При выполнении работ студент должен изучить методические указания по выполнению практической работы; подготовить ответы на контрольные вопросы. Все задания выполняются письменно (или устно), ответы на теоретические вопросы даются устно (слабоуспевающим студентам можно дать ответить на контрольные вопросы письменно для того, чтобы лучше запомнить теоретический материал).

Изучая теоретическое обоснование, студент должен знать, что основной целью изучения теории является умение применять ее при выполнении письменных заданий.

После выполнения работы студент должен представить отчет о проделанной работе с полученными результатами и устно ее защитить.

Подробные инструкции к практическим работам и ссылки на электронные ресурсы дают возможность выполнить практические работы дистанционно, не присутствуя на уроке. Электронные ресурсы в методических указаниях охватывают видеоопыты, электронные учебники и пособия. Электронные ресурсы, предложенные в методичке соответствуют требованиям ФГОС, учебной программе и являются утвержденными для использования в колледже.

КРИТЕРИИ ОЦЕНКИ ВЫПОЛНЕНИЯ СТУДЕНТОМ ПРАКТИЧЕСКИХ РАБОТ

- Оценка «5» ставится: практическая работа выполнена в полном объеме, в соответствии с заданием, с соблюдением последовательности выполнения, выполнена без ошибок, самостоятельно; оформлена аккуратно.
- Оценка «4» ставится: практическая работа выполнена в полном объеме, в соответствии с заданием, с соблюдением последовательности выполнения, частично с помощью преподавателя, присутствуют незначительные ошибки; работа оформлена аккуратно.
- Оценка «3» ставится: практическая работа выполнена в полном объеме, в соответствии с заданием, частично с помощью преподавателя, присутствуют ошибки; по оформлению работы имеются замечания.

- Оценка «2» ставится: обучающийся не подготовился к практической работе, допустил грубые ошибки, по оформлению работы имеются множественные замечания

ПЕРЕЧЕНЬ ТЕМ ПРАКТИЧЕСКИХ РАБОТ ОБУЧАЮЩИХСЯ

№ п/п	Перечень тем практической работы	Количество часов
Раздел 1. Клетка- структурно -функциональная единица живого Тема 1.2. Структурно - функциональная организация клеток		
1	Лабораторная работа № 1 "Строение клетки (растения, животные, грибы) и клеточные включения (крахмал, каратиноиды, хлоропласты, хромопласты)"	2
2	Практическая работа № 1 Вирусные и бактериальные заболевания.	2
Тема 1.3. Структурно - функциональные факторы наследственности		
3	Практическая работа № 2	2
	Решение задач на определение последовательности нуклеотидов, аминокислот в норме и в случае изменения последовательности ДНК	
Тема 2.4 Закономерности наследования		
4	Практическая работа № 3 Решение задач на определение вероятности возникновения наследственных признаков при моно-, ди-, полигибридном и анализирующем скрещивании, составление генотипических схем скрещивания	2
Тема 2.5 Сцепленное наследование генов		
5	Практическая работа № 4 Решение задач на определение вероятности возникновения наследственных признаков при сцепленном наследовании, составление генотипических схем скрещивания.	2
Тема 2.6. Закономерности изменчивости		

6	Практическая работа № 5 Решение задач на определение типа мутаций при передаче наследственных признаков, составление генотипических схем скрещивания	2
Тема 4.2. Популяция, сообщества, экосистемы		
7	Практическая работа № 6 Трофические цепи и сети. Основные показатели экосистемы. Биомасса и продукция. Экологические пирамиды чисел, биомассы и энергии. Правило пирамиды энергии.	2
Тема 4.4 Влияние антропогенных факторов на биосферу		
8	Практическая работа № 7 Практическое занятие "Отходы производства"	2
Тема 4.5 Влияние социально-экологических факторов на здоровье человека		
9	Лабораторная работа № 2 "Влияние абиотических факторов на человека (низкие и высокие температуры).	2
Раздел 5. Биология в жизни		
Тема 5.1. Биотехнологии в жизни каждого		
10	Практическая работа № 8 Кейсы на анализ информации о научных достижениях в области генетических технологий, клеточной инженерии, пищевых	2

	биотехнологий.	
Тема 5.2.1 Биотехнологии в промышленности		
11	Практическая работа № 9 Развитие промышленной биотехнологии и ее применение в жизни человека, поиск и анализ информации из различных источников	2
Тема 5.2.2 Социально - этические аспекты биотехнологии		
12	Практическая работа № 10 Этические аспекты развития биотехнологий и применение их в жизни человека, поиск и анализ информации из различных источников	2
ИТОГО		24

Лабораторная работа № 1

"Строение клетки (растения, животные, грибы) и клеточные включения (крахмал, каратиноиды, хлоропласты, хромопласты)"

Цель: закрепить знания о строении клеток эукариот, находить особенности, черты сходства и различия между клетками эукариот

Оборудование: цветные карандаши, рисунки клеток эукариот, учебник.

Литература: Захаров В.Б. Биология: учебник для 10-11 классов общеобразовательных организаций :базовый уровень / В.Б.Захаров, Н .И. Романова, Е.Т. Захарова ; под ред. Е.А. Криксунова.- 2-е изд. - М.: ООО"Русское слово - учебник", 2021.- 352с.- (ФГОС. Инновационная школа).

Ход работы:

1. Прочитайте в учебнике материал на стр. 142 -145

2. Выпишите определения цитологии, эукариотической клетки, общие признаки растительной и животной клетки.

Зарисуйте в тетради и подпишите основные части растительной, животной и грибной клетки.

3. Заполните таблицу "Функции клеточных органоидов"

4. Ответьте на контрольные вопросы.

Справочный материал:

Цитология (гр. kytos — клетка, logos — учение) — наука о строении, функции и развитии клетки. Клетка составляет основу строения, жизнедеятельности и развития всех живых форм - одноклеточных, многоклеточных и даже неклеточных.

Эукариотическая клетка отделена от внешней среды плазматической мембраной (клеточной оболочкой — плазмолеммой) и состоит из ядра и цитоплазмы, в которой располагаются органоиды и включения.

Общие признаки растительной и животной клетки:

-единство структурных систем – цитоплазмы и ядра;

-сходство процессов обмена веществ и энергии;

-единство принципа наследственного кода;

-универсальное мембранное строение;

-единство химического состава;

-сходство процесса деления клеток.

Контрольные вопросы:

1. Какие органоиды клетки являются самыми важными?

2. Что такое "органоиды"?

3. Какой принцип лежит в основе структурной организации клетки?

№ п/п	Органоид	Функция органоида
1	Ядро	

2	Цитоплазма	
3	Наружная мембрана	
4	Эндоплазматическая сеть	
5	Комплекс Гольджи	
6	Митохондрия	
7	Лизосомы	
8	Хлоропласты	
9	Вакуоли	
10	Рибосома	

Вопросы для самоконтроля по теме:

1. Из каких веществ состоит биологическая мембрана:
 - а) из липидов; б) из белков; в) из углеводов ; г) из воды.
2. Какой из компонентов мембраны обуславливает свойство избирательной проницаемости:
 - а) липиды; б) белки.
3. Где образуются субъединицы рибосом
 - а) в ядре; б) в цитоплазме; в) в вакуолях ; г) в ЭПС.
4. Какую функцию выполняют рибосомы:
 - а) синтез белков; б) фотосинтез; в) синтез жиров ; г) транспортная функция; д) синтез АТФ.
5. Какое строение имеют митохондрии:
 - а) одномембранное; б) двухмембранное; в) немембранное.
6. Какие органеллы являются общими для растительной и животной клетки:
 - а) рибосомы; б) ЭПС; в) пластиды; г) митохондрии.
7. Какие пластиды содержат пигмент хлорофилл:
 - а) хлоропласты; б) лейкопласты; хромопласты.
8. Какие органеллы цитоплазмы имеют немембранное строение:
 - а) ЭПС; б) митохондрии; в) пластиды; г) рибосомы; д) лизосомы.
9. В какой части ядра находятся молекулы ДНК?
 - а) в ядерном соке; б) в ядерной оболочке; в) в хромосомах.

10. Какая из ядерных структур принимает участие в сборке субъединиц рибосом:

- а) ядерная оболочка; б) ядрышко; в) ядерный сок.

Практическая работа № 1

Вирусные и бактериальные заболевания

Цель: изучить особенности вирусных заболеваний, виды, симптомы, меры профилактики.

Задание для студентов:

1. Прочитать справочные материалы.
2. Заполнить таблицу для отчета.
1. Общие понятия о вирусных болезнях

Справочные материалы

Вирусные заболевания - это заболевания человека, возникающие в связи с проникновением в клетки человеческого организма и развитием в них различных вирусов, которые представляют собой мельчайшие формы жизни, состоящие из молекулы нуклеиновой кислоты, носителя генетической информации, окруженной защитной оболочкой из белков.

По эпидемиологическим характеристикам, вирусные заболевания делятся на антропонозные вирусные заболевания, ими болеет только человек и зооантропонозные вирусные заболевания они передаются от животных человеку (бешенство). Вирусные заболевания могут передаваться воздушно-капельным путем, при контактах, через предметы общего пользования, еду.

Вирусные болезни могут иметь характер эпидемий, потому что они очень просто распространяются, с огромной скоростью размножаются и их достаточно сложно устранить.

Вирусы могут поражать клетки самых различных органов человека, различают вирусные заболевания кожи, дыхательных путей и органов дыхания (заболевания легких), вирусные заболевания кишечника, печени, заболевания слизистой оболочки полости рта, глаз. Через

барьеры слизистых оболочек дыхательных путей и пищеварительного тракта большая часть вирусов проникает в организм хозяина.

Поверхность слизистых оболочек защищена от вирусов комплексом факторов: неспецифическими ингибиторами, протеолитическими ферментами, слизью, солями желчных кислот, лизоцимом, Е-киллерами.

Заражение произойдет, если вирус окажется устойчив к указанным факторам.

Когда вирус находится на месте внедрения - это называют первичной локализацией вируса, которая может быть в эпителии кожи, слизистых, в лимфатических узлах, в клетках тканей. Вирус гриппа, в месте первичной локализации уже начинает размножаться. Организм начинает синтезировать интерферон, как фактор видовой и неспецифической изменчивости.

Следующий этап развития вирусной болезни - первичная циркуляция вируса по организму (диссеминация), которая осуществляется с током крови (виремия), лимфы, по нервным стволам. Вирусы бешенства, болезни Борна, распространяются по нервам в восходящем направлении - нейробазия.

Размножение вируса в клетках приводит к изменению их обмена веществ, морфологии и функции. В результате появляются цитопатическое действие вируса и вирусные тельца-включения. Реальными причинами, которые приводят к повреждению и гибели пораженных клеток являются: механическое воздействие массы вирионов (до разрыва клетки), токсическое действие промежуточных и структурных белков, интеграция вирусного генома с клеточным, повреждаются клеточные лизосомы и митохондрии, происходит паралич клеточного генома.

2. Самые распространенные вирусные болезни

К вирусным болезням человека относят: натуральную и ветряную оспу, корь, герпес, грипп, краснуха, полиомиелит, гепатит вирусный, ВИЧ.

Ветряная оспа - инфекционное заболевание, протекающее с умеренными общими явлениями и сыпью. Возбудитель-фильтрующийся вирус, летучий и нестойкий. Источником заражения является больной человек, оно происходит при прямом контакте (капельная, воздушная инфекции) . Для заражения достаточно недолгого пребывания ребенка в помещении, где имеется больной. Заражение через третьих лиц и через предметы не происходит. В холодное время года заболевание проявляется чаще. В последние дни инкубации и в период высыпания заразительность ветряной оспой наиболее выражена. Больной считается незаразным после отпадения корок. Повторные заболевания очень редки, но не исключены.

Болезнь протекает легко, и только у слабых детей и при смешанной инфекции возможно тяжелое течение и даже смерть. Инкубационный период - 10 - 14 - 21 день. Начинается болезнь невысоким повышением температуры с одновременным высыпанием пятнышек на лице, на голове, на груди.

Высыпания располагаются хаотически по всему телу и обычно не задевают ладони и подошвы. На некоторых пятнышках уже через несколько часов после их появления возникают пузырьки. Серозное содержимое пузырька вскоре мутнеет. В течение 2 - 3 дней пузырек подсыхает и образует бурую корочку, которая отпадает к 7-му дню, без образования рубца. На слизистой полости рта сыпь также может проявиться.

Корь - вирусная инфекция, отличием ее является типичная сыпь, а также поражение конъюнктивы глаз и слизистых оболочек верхних дыхательных путей .

Корь передается воздушно-капельным путем и по кровотоку распространяется по всему организму. Вирус направленно повреждает клетки кожи, слизистых оболочек глаз, дыхательного тракта и ротовой полости, что вызывает типичные проявления заболевания. Переносить вирус кори может только больной человек, который выделяет вирус во внешнюю среду, начиная с двух последних дней инкубационного периода и заканчивая

четвертым днем, после начала высыпаний. Люди, которые не поставили противокоревую прививку и не болевшие корью, на протяжении всей жизни сохраняют восприимчивость к инфекции, поэтому заболевание может произойти в любом возрасте .

До того как начали применять противокоревую вакцину 95 % случаев заболевания случались у детей в возрасте до 16 лет. Когда провели массовую вакцинацию, появилось снижение заболеваемости корью, но случаи и вспышки отмечались постоянно, а в настоящее время снова идет рост заболеваемости корью. Полная защита от кори требует проведения иммунизации 94-97 % детей до 1.5 летнего возраста, но это практически недостижимо даже для развитых стран.

Латентный период инфекции составляет примерно 9 - 11 дней. Со второй половины скрытого периода может начать снижаться вес у ребенка, происходит вечернее повышение температуры, небольшой кашель и насморк, отечность нижнего века, покраснение конъюнктив.

Ранний этап начинается, с повышения температуры тела до 38-39°C, проявляется слабость, вялость, снижается аппетит. Кашель приобретает грубый «лающий» характер, насморк и покраснение конъюнктив усиливаются. В этот период появляются мелкие белесоватые пятнышки на слизистой оболочке щек, мягкого и твердого неба. На 3-4-й день лихорадка постепенно снижается, но как только появляются высыпания, она вновь усиливается с новой силой. Период сыпи происходит в несколько этапов. Сначала высыпания возникают на лице и шее, на 2-й день - на туловище, бедрах, руках, на 3-й день элементы сыпи появляются на стопах и голени, а на лице уже бледнеют. Обычно большое количество элементов сыпи высыпает на лице, верхней половине грудной клетки и шее . Гнойный конъюнктивит является характерным признаком кори. По утрам ресницы склеиваются гнойным отделяемым. Когда присоединяется еще и гнойная инфекция, это

может вызвать воспаление легких. Самым тяжелым и крайне редким осложнением является поражение центральной нервной системы .

Герпес - вирусное заболевание с характерным высыпанием скученных пузырьков на коже и слизистых оболочках. Инфекцию может распространять больной человек или вирусоноситель. Передача вируса герпеса происходит контактным путем. Переохлаждение, снижение сопротивляемости организма, гиповитаминоз способствуют развитию болезни. Герпес зачастую может возникнуть, когда человек болеет гриппом, пневмонией, малярией.

Различают простой герпес (так называемая лихорадка), опоясывающий герпес (опоясывающий лишай). Заражение простым герпесом происходит уже в первые дни жизни, но заболевание может не проявляться в связи с иммунитетом, полученным ребенком от матери. Затем этот иммунитет потихоньку ослабевает и при не очень благоприятных условиях может развиться болезнь. Вирус герпеса, попадая в организм, остается в нем на всю жизнь. Простой герпес проявляется в виде группы мелких пузырьков с прозрачным содержимым на воспаленном основании, которые расположены скученно обычно на губах, крыльях носа. Может быть также стоматит, конъюнктивит, герпес половых органов

Опоясывающий герпес поражает не только кожу, но и нервы. Первыми симптомами обычно бывает боль по ходу нерва (например, межреберного, бедренного), который поражается вирусом, а может быть головная боль. Через несколько дней на участке кожи по ходу пораженного нерва появляются высыпания в виде сгруппированных пузырьков сначала с прозрачным, а затем с гнойным, иногда кровянистым содержимым на воспаленном отечном основании.

Резко увеличиваются близко расположенные лимфатические узлы, повышается температура тела, нарушается общее состояние. Анализ на вирус простого герпеса не несет никакой нужной и полезной информации, поэтому анализ можно и не сдавать.

Грипп- передается воздушно-капельным путем. При первых симптомах стоит немедленно обратиться к врачу. Грипп является лидером по числу смертей. Прививка уменьшает опасность всего на 33%.

Возбудители гриппа - это три вида вирусов (тип А, тип В и тип С). Все три типа вируса гриппа относятся к группе парамиксовирусов, но сильно отличаются по строению и поэтому иммунитет против одного типа вируса «не работает» против вируса другого типа. Вирусы одного и того же типа (особенно типа А) могут менять свою структуру и быстро мутировать. Поэтому каждый год образуются новые формы вирусов гриппа, неизвестные незнакомые для нашей иммунной системы. Из-за этого заболевания гриппом происходят каждый год.

Источником инфекции является больной человек, но в исключительных случаях источником вируса могут быть больные птицы или свиньи. Пик заболеваемости гриппом приходится на осенне-зимний период. Пандемию гриппа обычно вызывает вирус типа А провоцирующий наиболее тяжелую форму гриппа. Эпидемии местного характера, могут быть вызваны вирусом типа В. Вирус типа С обнаруживается только в редких случаях и вызывает очень легкие формы гриппа.

Инкубационный период гриппа очень короткий - от нескольких часов до 2-3 суток. Первичное осаждение и размножение вируса происходит на слизистой оболочке дыхательных путей. Симптомы гриппа проявляются стремительно: начинает першить в горле, чихание, поднимается высокая температура, недомогание, сильные мышечные и головные боли. В следующие дни, появляется сухой звонкий кашель, который постепенно становится влажным, грудным, сопровождаемый болью за грудиной. Также кашель может быть лающим, голос может охрипнуть, это случается, если поражена трахея и гортань. Чтобы не болеть гриппом, нужно использовать элементарные меры профилактики и во время обращаться к докторам.

Вслед за гриппом не менее опасным заболеванием является ангина.

Ангину вызывают все те же вирусные инфекции, о которых рассказывалось выше. Ангина очень опасна, она дает осложнение на сердце, суставы, почки. Не стоит затягивать с этим заболеванием и при первых же признаках обращаться в больницу. Вирусная ангина не нуждается в лечении антибиотиками.

Вирус иммунодефицита человека передается только от человека к человеку. ВИЧ был открыт еще в 1982 году. ВИЧ не может существовать самостоятельно. Для своего размножения ему необходима человеческая клетка-хозяин. ВИЧ не может находиться вне организма человека, и он очень нестоек во внешней среде. Быстро разрушается при нагревании до температуры свыше 57 градусов и почти мгновенно при кипячении.

ВИЧ может проникать во все клетки организма человека: нервной системы, мышечной ткани, желудочно-кишечного тракта, там он может надолго затаиться в неактивной форме на месяцы и даже годы. В это время вирус не может быть уничтожен, наши клетки являются своеобразным убежищем этого вируса, там он недоступен ни для антител, ни для лекарственных препаратов. Периодически вирус выходит в кровеносное русло и сразу отправляется на поиск белых кровяных клеток, Т-лимфоцитов- помощников или CD-4 клеток, чтобы использовать их для своего размножения. Т лимфоциты защищают наш организм от проникновения различных чужеродных агентов: бактерий, вирусов, грибков, они очень важная часть нашей иммунной системы. Т-лимфоциты должны во время заменять состарившиеся клетки в различных органах нашего тела, способствовать заживлению ранок на коже и слизистых оболочках, помогают справляться с простудами. Но ВИЧ, размножаясь внутри Т-лимфоцитов, разрушает их. Постепенно иммунная система сильно ослабевает, что она уже больше не может защищать организм. В результате развивается состояние иммунодефицита, при котором человек начинает болеть различными инфекциями.

Каждый человек должен знать свой ВИЧ-статус. Если вы даже не были в зоне риска, то все равно нужно сдавать анализы.

Нужно помнить главное:

от ВИЧ-инфекции никто не застрахован, ВИЧ-инфицированные такие же, как и вы, они не хуже, просто вам повезло, а им нет. Лечение на сегодняшний день очень эффективно, что люди живут полноценной жизнью .

У многих сложились стереотипы, что опасность заражения ВИЧ- инфекцией может произойти при рукопожатии, через пот, бытовые предметы. Это совершенно не так. Из-за этого ВИЧ- инфицированных людей загоняют в рамки и наносят психологическую травму. В современном мире, главное во время распознать проблему и начать лечиться, это здоровье и моральное и физическое очень важно для нации.

Гепатит А – острое инфекционное заболевание печени. Передается по алиментарному пути, через пищу и воду. Инкубационный период от двух до шести недель. Вирус гепатита А вызывает не только гепатит, но и поражение желчевыводящих путей с длительным застоем желчи, васкулиты, артриты, нефриты.

Гепатит В и С - тихие убийцы. Острую форму гепатита В пропустить трудно (желтуха, рвота, недомогание), а вот гепатит С проходит незамеченным или принимается за обычную вирусную инфекцию. Пути заражения этими гепатитами схожи, но есть свои нюансы. Оба передаются с кровью - различные операции, переливания, пирсинги, тату, маникюрные салоны. Также передаются половым путем, но с разной частотой. Дети, конечно же, всегда заражаются от матери во время родов. Достаточно вовремя сделать прививку от гепатита В. От гепатита С прививок нет. На сегодняшний день появились новые противовирусные препараты, и излечиться можно. Но в доме у больного все родственники должны быть привиты от этого вируса. И даже сам больной гепатитом С должен прививаться от гепатита В и А .

Вирусы гепатита настолько коварны, что поражают не только печень. В результате гепатита может в придачу к нему развиваться анемия или лимфома, нефриты, порфирия, диабет.



ВИРУСНЫЕ И БАКТЕРИАЛЬНЫЕ ЗАБОЛЕВАНИЯ



Вирусы
Грипп
ОРВИ
Оспа
Клещевой энцефалит
Желтая лихорадка
Гепатиты
Герпес
ВИЧ
Корь
Полиомиелит
Бешенство

vs.



Бактерии
Коклюш
Столбняк
Сибирская язва
Холера
Чума
Туберкулез
Ботулизм
Дифтерия
Рожа

Таблица для отчета

Болезни, вызываемые вирусами	Симптомы заболевания	Способ проникновения вируса в организм	Меры предупреждения болезни
Ветряная оспа			

Практическая работа № 2

Решение задач на определение последовательности нуклеотидов, аминокислот в норме и в случае изменения последовательности ДНК

Цели: закрепить навыки решения генетических задач

Задание для студентов:

1. Прочитайте справочную информацию.
2. Перепишите в тетрадь алгоритмы решения задач.
3. Решите по образцам задачи , для самостоятельной работы.

Справочная информация:

1. *Белки* – это высокомолекулярные соединения, биополимеры, мономерами которых являются *аминокислоты*. В создание белков участвует 20 аминокислот. Они связываются между собой в длинные цепи, которые образуют основу белковой молекулы большой молекулярной массы.

Генетический код – это единая система записи наследственной информации в молекулах нуклеиновых кислот в виде последовательности нуклеотидов. Основные свойства

генетического кода:

Триплетность. Триплет (кодон) – последовательность трех нуклеотидов, кодирующая одну аминокислоту.

Избыточность (вырожденность) кода является следствием его триплетности и означает то, что одна аминокислота может кодироваться несколькими триплетами (поскольку аминокислот 20, а триплетов – 64)

Одновременно с избыточностью коду присуще свойство однозначности, которое означает, что каждому кодону соответствует только одна определенная аминокислота.

Код коллинеарен, т.е. последовательность нуклеотидов в гене точно соответствует последовательности аминокислот в белке.

Генетический код неперекрывается и компактен, т. е. один нуклеотид принадлежит только одному.

Генетический код универсален, т. е. ядерные гены всех организмов одинаковым образом кодируют информацию о белках вне зависимости от уровня организации и систематического положения этих организмов.

Некоторые параметры белка:

В среднем один белок содержит 400 аминокислот

Одну аминокислоту кодирует три (триплет) нуклеотида.

Молекулярная масса одной аминокислоты – 100 г/моль

Для определения аминокислотного состава белка используют таблицу генетического кода:

2. Примеры решения задач

2.1. Фрагмент гена ДНК имеет следующую последовательность нуклеотидов ТЦГГТЦААЦТТАГЦТ. Определите последовательность нуклеотидов и-РНК и аминокислот в полипептидной цепи белка.

Решение:

Зная последовательность нуклеотидов в цепи ДНК, можем определить последовательность нуклеотидов в и-РНК, используя принцип комплементарности:

ДНК Т Ц Г Г Т Ц А А Ц Т Т А Г Ц Т

и-РНК А Г Ц Ц А Г У У Г А А У Ц Г А

Получается 5 триплетов: АГЦ ЦАГ УУГ ААУ ЦГА. Используя таблицу генетического кода, определяем последовательность аминокислот в данном фрагменте гена ДНК:

Сер – Глн – Фен – Аси – Арг.

Ответ: и-РНК: АГЦЦАГУУГААУЦГА; последовательность аминокислот: Иле – Глн – Фен – Аси – Арг.

2.2. Участок молекулы белка имеет следующую последовательность аминокислот: аланин-цистеин-валин-серин-глицин-треонин. Определите одну из возможных последовательностей нуклеотидов в молекуле и-РНК.

Решение:

В данной задаче решение будет не единственно правильным, т.к. одну аминокислоту может кодировать несколько триплетов. Рассмотрим один из вариантов, используя таблицу генетического кода.

ГЦЦ УГУ ГУГ АГЦ ГГУ АЦА.

Ответ: ГЦЦУГУГУГАГЦГГУАЦА (возможны другие варианты)

2.3. Участок молекулы белка имеет следующую последовательность аминокислот: глицин-тирозин-аргинин-аланин-цистеин. Определите одну из возможных последовательностей нуклеотидов в молекуле ДНК.

Решение:

В данной задаче решение будет не единственно правильным, т.к. одну аминокислоту может кодировать несколько триплетов. Рассмотрим один из вариантов, используя таблицу генетического кода.

ГГА ТАТ ЦГА ТЦГ ТГЦ

Ответ: ГГА ТАТ ЦГА ТЦГ ТГЦ (возможны другие варианты)

Задачи для самостоятельной работы студентов

1. Участок гена, кодирующего белок, состоит из последовательно расположенных нуклеотидов ААЦГАЦТАТЦАЦТАТАЦЦААЦГАА. Определите состав и последовательность аминокислот в полипептидной цепи, закодированной в этом участке гена.

2. Участок гена, кодирующего одну из полипептидных цепей гемоглобина, состоит из кодонов следующего состава: АЦЦТТТГАЦЦАТГАА. Определите состав и последовательность аминокислот в полипептидной цепи.

3. Полипептидная цепь А инсулина включает 12 аминокислот: глицин – изолейцин – валин – глутамин – глицин – серин – валин – цистеин – серин – лейцин – тирозин – глицин. Определите структуру участка молекулы ДНК, кодирующего эту полипептидную цепь.

4. Фрагмент полипептидной цепи В инсулина включает 8 аминокислот: глицин – изолейцин – валин – глутамин – глицин – цистеин – цистеин – аланин. Напишите порядок расположения и состав триплетов в молекуле ДНК на участке, кодирующем полипептидную цепь.

5. Начальный участок полипептидной цепи бактерии *E.coli* состоит из 10 аминокислот, расположенных в следующем порядке: метионин – глицин – аргинин – тирозин – глутамин – серин – лейцин – фенилаланин – аланин – глицин. Какова последовательность нуклеотидов на участке ДНК, кодирующем полипептидную цепь?

6. Определите, какие нуклеотиды м-РНК кодируют аминокислотный состав белковой молекулы в следующей последовательности:

а) цистеин – аргинин – метионин – серин;

б) лизин – триптофан – пролин – лейцин;

в) аспаргиновая кислота – фенилаланин – валин – гистидин.

7. Участок гена состоит из следующих нуклеотидов: ГАГ ААТ ТГГ ЦТА АЦА ГТА. Выпишите последовательность аминокислот в белковой молекуле, кодируемой этим геном.

8. Участок гена состоит из следующих нуклеотидов: АГГ ТТЦ ГАЦ ТЦГ ЦАЦ АТГ. Расшифруйте последовательность аминокислот в белковой молекуле, кодируемой данным геном.

Пользуясь генетическим кодом, укажите порядок расположения аминокислот в белковой молекуле, синтезируемой на этой м-РНК.

9.. Укажите, какие нуклеотиды м-РНК кодируют аминокислотный состав белковой молекулы в такой последовательности:

а) тирозин – пролин – треонин – изолейцин;

б) глутамин – серин – аргинин – валин;

в) глутаминовая кислота – цистеин – аланин – аспарагиновая кислота.

10. Участок гена состоит из следующих нуклеотидов: АЦА АТТ ГАГ ЦГЦ ТЦТ ТГТ. Расшифруйте последовательность аминокислот в белковой молекуле, кодируемой этим геном.

Практическая работа № 3

Решение задач на определение вероятности возникновения наследственных признаков при моно-, ди-, полигибридном и анализирующем скрещивании, составление генотипических схем скрещивания

Цель:

1. Закрепить знания по основам генетики.
2. Закрепить знания законов наследования. .

Ход работы:

1. Прочитайте в справочный материал справочный материал в инструкции.
2. Выпишите определения: генетика, альтернативные признаки, изменчивость, наследственность, генотип, фенотип, гибриды .
3. Решите задачи.
4. Ответьте на контрольные вопросы.

Справочный материал:

1. Генетика - наука о закономерностях наследственности и изменчивости организмов

Генетика — наука о закономерностях наследственности и изменчивости. Наследственность — свойство организмов передавать свои признаки от одного поколения к другому. Изменчивость – свойство организмов приобретать новые признаки в процессе индивидуального развития. Мы наследуем не свойства, а генетическую информацию.

Задачи генетики: изучение закономерностей наследственности, разработка методов практического использования этих закономерностей.

2. Г. Мендель- основоположник генетики

Датой «рождения» генетики можно считать 1900 год, когда Г. Де Фриз в Голландии, К. Корренс в Германии и Э. Чермак в Австрии независимо друг от друга «переоткрыли» законы наследования признаков, установленные Г. Менделем еще в 1865 году. Г. Менделя по праву считают «отцом генетики». Г. Мендель стал известным после о публикации работы о гибридизации растений. Основной метод, который Г. Мендель разработал и положил в основу своих опытов, называют гибридологическим — система скрещиваний, позволяющая проследить закономерности наследования признаков в ряду поколений. Поколения потомков называют «Гибрид» F (от лат «филие»- дети).

Объектом для опытов он выбрал горох и не случайно, это: а) самоопыляющееся растение, значит, цветки гороха защищены от проникновения чужой пыльцы; б) гибриды плодовые, значит можно следить за ходом наследования в ряду поколений.

3. Генетическая терминология и символика

Ген – элементарная единица наследственности, участок молекулы ДНК, несущий информацию об одном белке, тем самым определяя развитие признака.

Гомологичные хромосомы – одинаковые по строению и составу; парные хромосомы.

Аллельные гены – гены, расположенные в одинаковых локусах гомологичных хромосом и отвечающие за развитие одного и того же признака.

Признак (фен) – любая особенность организма (цвет глаз, длина ресниц, способность складывать язык в трубочку и др.).

Альтернативные признаки (взаимоисключающие) – контрастное проявление одного признака (владение рукой: правша – левша).

Признак (как и аллель гена) по своему проявлению может быть либо доминантным, либо рецессивным:

Доминантный признак – преобладающий, подавляющий проявление рецессивного.

Рецессивный признак – подавляемый.

Фенотип – совокупность всех признаков организма.

Генотип – совокупность всех генов организма..

Зигота – оплодотворенная яйцеклетка, содержащая диплоидный набор хромосом, т.е.

парное число генов.

Гомозигота – зигота, содержащая одинаковые аллели данного гена. Различают два вида гомозигот: гомозигота по доминантному признаку (AA) и гомозигота по рецессивному признаку (aa).

Гетерозигота – зигота, содержащая разные аллели данного гена (Aa).

Гибридизация – скрещивание организмов, отличающихся друг от друга по одному или нескольким признакам. Потомки от такого скрещивания именуется гибридами. Подобное скрещивание может быть моногибридным (моно- – один), дигибридным (ди- – два), полигибридным (поли- – много).

Генетическая символика:

- ~ Родительские организмы -P. ~
- ~ Женский пол - ♀, мужской- ♂.
- ~ Скрещивание обозначают знаком умножения (×).
- ~ G (g) – гаметы ,
- ~ Первое поколение (дети) обозначают F₁; второе поколение F₂ (внуки),
третье поколение (правнуки) – F₃ .

Задание 1. Решите задачу на моногибридное скрещивание.

Для выполнения задания необходимо:

- Составить схемы скрещиваний.
- Выписать гаметы.
- Начертить решётку Пеннета.
- Охарактеризовать генотип и фенотип дочерних форм.

У собак чёрный цвет шерсти доминирует над коричневым.

1. Каков генотип чёрных и коричневых животных?
2. Какое потомство может появиться от скрещивания черных и коричневых собак, двух черных собак?
3. Можно ли ожидать рождение чёрных щенков при скрещивании коричневых собак?

Задание 2. Решите задачу на независимое наследование при дигибридном скрещивании.

Для того чтобы найти соотношение фенотипов во втором поколении необходимо скрестить потомков первого поколения. У морской свинки имеются два аллеля, определяющих чёрную или белую окраску шерсти, и два аллеля, определяющих короткую или длинную шерсть. При скрещивании между гомозиготами с короткой чёрной шерстью и гомозиготами с длинной белой шерстью у всех потомков первого поколения шерсть была короткая и чёрная.

1. Какие аллели являются доминантными?
2. Каким будет соотношение различных фенотипов во втором поколении?

Контрольные вопросы:

1. В чем особенности гибридологического метода?
2. Какие признаки называются доминантными и какие – рецессивными?
3. Какие гены называются аллельными?

Практическая работа № 4

Решение задач на определение вероятности возникновения наследственных признаков при сцепленном наследовании, составление генотипических схем скрещивания

Цель: Закрепить умение решать генетические задачи на основе основных законов генетики. Ход работы:

1. Прочитайте справочный материал в инструкции. 2. Решите задачи.
2. Ответьте на контрольные вопросы.

Задание 1. Решить задачу на анализирующее скрещивание. При скрещивании томатов круглой формы были получены томаты такой же формы. Определить генотип томатов исходного сорта, если ген круглой формы доминирует над геном грушевидной формы, и при анализирующем скрещивании было получено потомство: 50 % томатов круглой формы и 50 % томатов грушевидной формы.

Задание 2. Решите задачу на промежуточный характер наследования. Скотовод создает большое стадо шортгорского скота, скрещивая чалых быков с чалыми коровами. Рыжая окраска определяется генотипом «а»; белая - «А»; Чалая окраска развивается у гетерозигот. Какую часть будут составлять: рыжие, белые, чалые животные?

Задание 3. Решите задачу на наследование признаков, сцепленных с полом. Рассчитайте, какое потомство может появиться у женщины-носительницы гена гемофилии, вступающей в брак с нормальным по этому признаку мужчиной, если гемофилия обусловлена рецессивным геном, а гетерозиготные по данному гену женщины обладают обычной свертываемостью крови. Н - ген нормальной свертываемости крови, н- ген, при котором кровь не свертывается.

Контрольные вопросы:

1. Что представляет собой моно-, ди-, полигибридное скрещивание?
2. Что такое сцепленное наследование генов? Напишите формулировку закона сцепления.

Практическая работа № 5

Решение задач на определение типа мутаций при передаче наследственных признаков, составление генотипических схем скрещивания

Цель : научиться решать типичные задачи на определение вида мутации на основе знаний молекулярной биологии

Задание для студентов: прочитайте справочный материал, решите задачи для самостоятельной работы.

Справочный материал:

Мутация от латинского «mutatio» - изменение. Это качественные и количественные изменения ДНК организмов, приводящие к изменениям генотипа. Термин введен Гуго де Фризом в 1901 году. Затрагивают ДНК в различной степени: отдельный ген, отдельную хромосому или весь генотип. По уровню возникновения мутации делят на группы.

Генные мутации: Изменение одного или нескольких нуклеотидов в пределах гена, их часто называют точечными. Они возникают при репликации ДНК, вместо комплементарных пар А-Т и Г-Ц возникают неправильные сочетания, в результате возникают новые сочетания нуклеотидов, которые кодируют новые или изменённые белки. Такие, казалось бы, незначительные изменения приводят к серьёзным, неизлечимым заболеваниям.

Хромосомные мутации значительные изменения структуры хромосом, затрагивают несколько генов. В зависимости из изменений их делят на группы:

А) утрата - отрыв концевой части хромосомы (хромосомная мутация приводит к смерти).

Б) делеция – утрата средней части (тяжелые заболевания, летальный исход)

В) дупликация – удвоение какого-либо участка

Г) инверсия – разрыв хромосомы в 2-х местах, разворот получившегося фрагмента на 180° и обратное встраивание на место разрыва.

Д) транслокация- участок хромосомы прикрепляется к другой, не гомологичной ей. Возникают при нарушениях процесса деления. Хромосомные мутации: закономерно приводят к гибели организмов, так как затрагивают целые хромосомы

Геномные мутации: изменение числа хромосом, которые бывают: А) не кратно гаплоидному набору (± 1 хромосома) – гетероплоидия; Б) кратно гаплоидному набору (увеличение числа хромосом в 2, 4 и более раз) – полиплоидия.

Причина наследственных заболеваний у человека – это мутации, то есть спонтанные изменения генов, которые возникают, в первую очередь, под влиянием окружающей среды. Лечение наследственных заболеваний крайне затруднено, его практически не существует, можно лишь улучшить симптомы.

Задачи для самостоятельной работы студентов

1. У больных серповидноклеточной анемией в молекуле гемоглобина валин замещает глутаминовую кислоту. Чем отличается ДНК человека больного серповидноклеточной анемией, от ДНК здорового человека?

2. В аллеле дикого типа (исходный ген) произошла следующая мутация

Аллель дикого типа ЦЦЦ- ГГТ - АЦЦ - ЦЦЦ

Мутантный аллель ЦАЦ - ГГТ- АЦЦ - ЦЦЦ

Определите вид мутации. Сравните фрагменты белковой молекулы, кодируемой

исходным и мутантным генами. Какие фенотипические изменения могут последовать за этим событием?

3. Какие изменения произойдут в строении белка, если во фрагменте молекулы и - РНК, имеющем состав АГА - ГЦА - УЦУ - ЦУА, произойдет замена нуклеотида в положении 3 на гуанин, а в положении 7 - на аденин? Постройте соответствующие каждому варианту и-РНК фрагмент полипептида и участок мутантного гена.

Практическая работа № 6

Трофические цепи и сети. Основные показатели экосистемы. Биомасса и продукция. Экологические пирамиды чисел, биомассы и энергии. Правило пирамиды энергии.

Цель: закрепить знания о взаимоотношениях организмов внутри биогеоценоза, о пищевых взаимоотношениях и пищевых цепях, об экологической пирамиде.

Оборудование: инструкционные

карты. Ход работы:

1. Прочитайте справочные материалы.
2. Выпишите основные понятия темы: продуценты, консументы, редуценты, автотрофы, гетеротрофы, сапрофиты, пищевая цепь, экологическая пирамида
3. Запишите в тетрадь схему пространственной структуры биоценоза
4. Выполните задание в инструкции.
5. Ответьте на контрольные вопросы.

Справочный материал:

Пространственная структура - особенности размещения особей на занимаемой территории. Пространственная структура

↓	↓
По горизонтали	По вертикале
Ярусность (наземная и подземная-В лесу, на лугу и пр.). В каждом ярусе встречаются только определенные к условиям этого яруса	Неоднородность открытых структур (естественные возвышения и углубления рельефа, разный уровень влажности и пр.)

Пищевая цепь - система передачи вещества и энергии от организма к организму, в которой каждый предыдущий организм истребляется последующим.

растения → кузнечик → лягушка → хищная птица

Пищевые цепи, которые начинаются с автотрофных фотосинтезирующих организмов, называются пастбищными, или цепями выедания. Если пищевая цепь начинается с отмерших остатков растений, трупов и экскрементов животных, т.е. с детрита, она называется детритной, или цепью разложения.

В экосистемах возникает и поддерживается биологический круговорот веществ через взаимодействие биогенов, продуцентов, консументов и редуцентов.

Правило экологической пирамиды :в цепи питания каждое последующее звено теряет 90% органического вещества, получаемого с пищей, теряет часть извлеченной из нее энергии. Пищевая или трофическая (от греч. trophē - питание) сеть - сложный тип взаимоотношений,

включающий разные цепи питания .

Экологические пирамиды - это графические изображения численности, и другие структур

ы между продуцентами (растения), консументами (плотоядное) и редуцентами (разрушающие отмершие остатки живых существ, превращающие их в неорганические соединения и простейшие органические соединения – микроорганизмы).

Закон пирамиды энергий (правило 10%):

Показатель каждого уровня экологической пирамиды приблизительно в 10 раз меньше предыдущего.

Задание 1.

Перепишите пример пищевой цепи из учебника стр. 541.

Ниже даны примеры пищевых цепей, в которых пропущены организмы. Впишите организмы, которые должны быть на пропущенном месте .

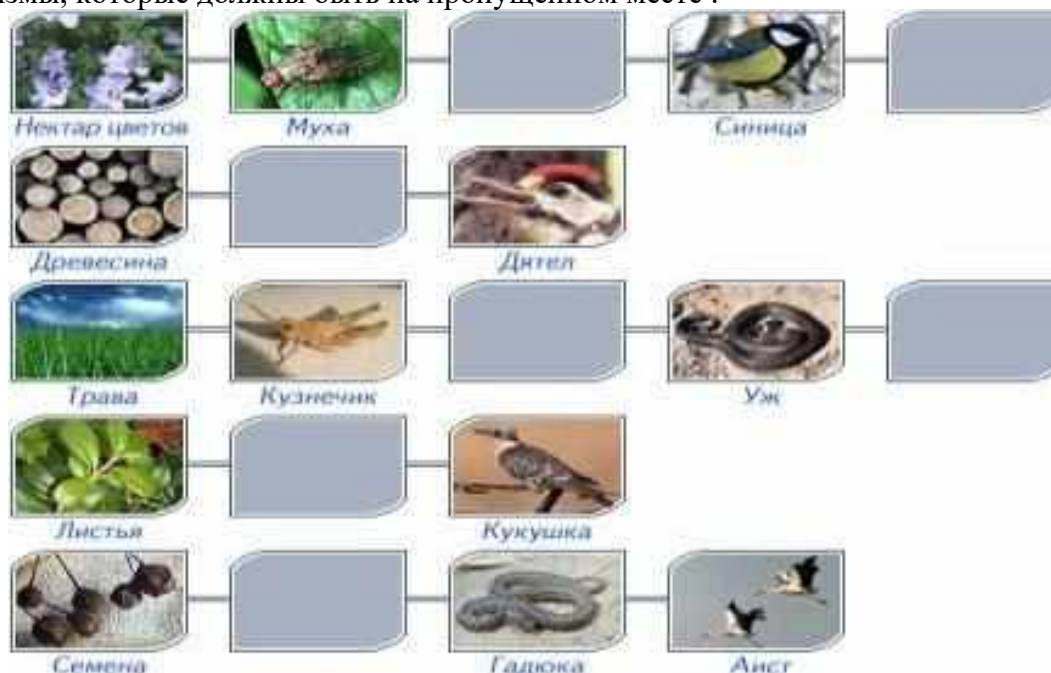

Задание 2. Из предложенного списка живых организмов составить трофическую (пищевую) сеть: трава, ягодный кустарник, муха, синица, лягушка, уж, заяц, волк, бактерии гниения, комар, кузнечик, сова. Укажите количество энергии, которое переходит с одного уровня на другой. **Задание 3.** Выберите из списка организмов:

Редуценты -

Продуценты

—

Консументы

плотоядные -

Консументы травоядные

—

Контрольные вопросы:

1. Назовите основные ярусы, составляющие вертикальную структуру лесного биоценоза. 2. Назовите причины смены биогеоценозов?

Практическая работа № 7

Практическое занятие "Отходы производства"

Цель:

- раскрыть современное воздействие человека на биосферу и проблемы утилизации промышленных отходов;
- рассмотреть способы утилизации промышленных отходов;

Оборудование:

рабочая тетрадь, компьютеры с выходом в Интернет

Ход работы

- Ознакомиться с теоретическим материалом

2. Выполнить задания
3. Ответить на контрольные вопросы

Справочный материал

Виды отходов производства и методы переработки промышленного мусора

На территории России функционирует огромное количество заводов и производств. Они производят бытовые мелочи, транспорт, строительные материалы, одежду, технику и многое другое. Но всех их объединяет одно – промышленные отходы.

Что такое отходы производства

Промышленные отходы – это совокупность химических веществ, мусора, материалов, деталей, которые появляются в процессе производства.

Отходы производств различаются по следующим критериям:

- источник образования – это та отрасль, от которой они получены;
- стадия промышленного цикла, на которой они были получены;
- воздействие на окружающую среду, здоровье человека;
- агрегатное состояние;
- показатели количества;
- возможность получения из них вторичного сырья;
- пригодность для конкретных методов переработки.

Порядок определения класса, вида мусора, его сортировки, последующей переработки, утилизации закреплен в Федеральном законе от 26 июня 1998 года №89-ФЗ.

Отличия производственных отходов от бытовых

Согласно Федеральному Закону весь мусор, полученный в ходе жизнедеятельности людей, можно разделить на несколько групп, главные из которых – промышленные и бытовые отходы.

1. Промышленные – это готовый, однородный продукт, который не требует предварительной сортировки.
2. Бытовые, напротив, являются смесью различных материалов, отличающихся по размерам, физико-механическим характеристикам. Перед утилизацией или вторичной обработкой они проходят стадию сортировки.

Главное отличие – различные способы переработки. Не все существующие методы утилизации отходов производства могут быть применены для бытового мусора. И наоборот.

Классификация промышленных отходов

Промышленный мусор обычно классифицируют по его агрегатному состоянию. По виду подбирается метод обработки или утилизации, присваивается класс опасности.

Порядок утилизации устанавливается законодательством РФ. Кроме того, имеется нормативная документация, которая закрепляет предельно допустимые размеры образования отходов. Это особенно важно, если при осуществлении производственных циклов выделяются вредные химические вещества, опасные для здоровья работников, окружающей среды.

Жидкие

Жидкие промышленные отходы образуются при переработке сырья, топлива, смазочных жидкостей. Они представляют собой совокупность электролитов, химических, горюче-смазочных веществ.

К ним относят:

- составы, имеющие радиоактивные свойства;
- вещества для смазки, имеющие плотную, жирную консистенцию;
- эмульсии – это особые дисперсные системы, где капли жидкости распределены в других жидкостях;

□ синтетические масла.

Утилизировать их очень сложно, поэтому разрабатываются специальные мероприятия по вторичной переработке, позволяющие получить сырье, топливо или другие виды материалов.

Твердые

Твердые промышленные отходы – это неиспользованная часть сырья и материалов, а также остатки переработки. Обычно встречаются на предприятиях перерабатывающих металл, резину, пластмассы, древесину.

Дальнейшее использование таких отходов производство нецелесообразно, поэтому их отправляют на переработку. В этой связи различают:

- ценный вторичный продукт – отходы из которого можно получить продукцию высокого качества после обработки;
- возвратный, утративший первоначальные свойства, но пригодный для других технологических циклов;
- невозвратный, перевозимый на полигоны.

К ТПО также относят пасты, которые получают на предприятиях нефтяной промышленности. Они не относятся к жидким, поскольку имеют вязкую, плотную консистенцию с примесями, сгустками.

Газообразные

Газообразные промышленные отходы обычно встречаются на химических, газовых производствах, где технологический процесс подразумевает использование летучих материалов. К ним относятся:

- газы, которые не вступили в химическую реакцию;
- газы, получившиеся в ходе окислительных процессов;
- сжатый воздух от компрессионных машин, используемых для сушки, нагрева, продува, охлаждения;
- потоки пыли, газа с производства;
- дым от котельных, литейных производств, металлургических предприятий.

Предельно допустимая концентрация таких выбросов нормируется санитарными нормами. Это контролируется соответствующими государственными органами.

Классы опасности промышленных отходов

Промышленные отходы, впрочем, как и все остальные, делятся по следующим классам опасности:

1 – чрезвычайно опасные	Это вещества, материалы, обладающие токсичными свойствами. Они потенциально опасны для жизни человека, окружающей среды.
2 – очень опасные	Оказывают неблагоприятное воздействие за счет содержания в высокой концентрации тяжелых металлов.
3 – опасные	Пагубное воздействие от выбросов сохраняется до 10 лет. Это пастообразные виды, масла, эмульсии.
4- малоопасные	Негативное воздействие от контакта с веществами сохраняется от 3 до 5 лет. Это продукция нефтяных и строительных производств.
5 – безопасные	Это коммунальные выбросы, которые никак не влияют на человека, экологию.

Из-за этого важно соблюдать правила обращения с отходами, правильно их перерабатывать или утилизировать.

Правила обращения с промышленными отходами

В соответствии с Федеральным Законом 89-ФЗ каждое предприятие должно разработать правила обращения с отходами. Это техническая документация, в которой отображается следующее:

1. Способы контроля.
2. Порядок сбора.
3. Места и условия накопления.
4. Действия по вывозу.
5. Передача на вторичную обработку или утилизацию.
6. Мероприятия по обезвреживанию.

Данный документ проверяется органами Экологического надзора. Кроме того, он должен быть согласован с Росприроднадзором и Министерством природных ресурсов субъекта, где расположено данное производство.

Способы утилизации промышленных отходов, которые нельзя переработать

Всё, что нельзя переработать отправляется на утилизацию. Утилизировать отходы можно двумя способами: захоронение и сжигание.

Захоронение

Промышленные твердые отходы предварительно размещаются на специализированных полигонах. Это площадки, на которых проводят процедуру обеззараживания, нейтрализации для последующего захоронения. Для каждой категории устанавливается свое максимально допустимое время складирования, порядок захоронения.

Такой способ утилизации снижает риски протекания токсичных, вредных, потенциально опасных для экологии, жизни человека химических веществ. Их надежно изолируют, чтобы они не просочились в почву, а через нее в грунтовые или подземные воды.

Сжигание

Твердые и пастообразные промышленные отходы можно утилизировать сжиганием. Но предварительно их фильтруют, по возможности отделяют опасные токсичные или взрывчатые соединения.

Сжигание осуществляется в специальных камерах – это обжиговые или многокамерные печи. Они также дополнены особыми устройствами – фильтрами, препятствующими проникновению ядовитых веществ в окружающую среду.

Горючие и взрывчатые соединения, которые невозможно сжечь в печах по технике безопасности, утилизируются посредством плазменных воздушных струй. Получаемую при этом энергию и газы можно использовать повторно для различных технологических циклов.

Методы переработки промышленных отходов

С экологической точки зрения мусор лучше перерабатывать, получать вторичное сырье. Это снижает вероятность проникновения в воздух, почву, воду токсичных, опасных соединений.

Повторная обработка выгодна и для бизнеса, поскольку предоставляет сырье хорошего качества по более низкой цене.

Гетерогенный катализ

Этот способ переработки используется для нейтрализации газообразных и жидких промтов. Выделяют три вида катализа:

1. Термокаталитическое окисление. Подходит для газов с малой концентрацией горючих примесей. Происходит при температуре 200-400°C в специальных установках.
2. Термокаталитическое восстановление. Применяется для газообразных отходов, содержащих нитрозные газы.
3. Профазное каталитическое окисление, используемое для испарений сточных вод.

В общей практике утилизации гетерогенный катализ применяется только как способ обеззараживания промышленных отходов.

Пиролиз

Под пиролизом понимают разложение сложных химических веществ до простых под воздействием высоких давления и температур. Пиролиз ведется двумя методами:

1. **Окислительный.** Утилизация отходов посредством горения за счет активной подачи в камеры кислорода. Подходит для тех материалов, которые нельзя сжечь обычным способом: масла, присадки, сточные воды, пластмассовые изделия
2. **Сухой.** В данном случае доступ кислорода в камеры перекрывается, а в результате удается получить газы, жидкие продукты, углеродные осадки, которые могут служить вторичным сырьем.

Данные способы выгодны, поскольку не требуют больших затрат ресурсов.

Биохимические методы

К биохимическим методам относят способы обеззараживания посредством особых микроорганизмов. В результате удается получить качественный органический продукт, например, удобрение для сельскохозяйственных культур.

Способ применяется для отходов 3-5 классов опасности. Сам процесс осуществляется на специализированных полигонах и в биометрических камерах.

Механические методы

Механический метод обычно используется как подготовительный. Перед пиролизом или катализом материалы необходимо измельчить, разделить, сепарировать.

Сепарация ведется двумя способами:

- ситовой – грохочение;
- гидравлический, при котором разделение происходит по скорости оседания в воде.

Техника безопасности при работе с отходами производств

Переработка и утилизация должны выполняться на специально оборудованных полигонах. Общие требования безопасности при этом следующие:

- при появлении признаков отравления воздуха, утечки токсичных веществ немедленно покинуть территорию;
- полигоны, на которых складироваются потенциально взрывоопасные и горючие материалы, должны быть оборудованы средствами пожаротушения;
- на площадках, где складироваются потенциально горючие материалы, запрещается курить;
- каждый работник должен знать правила техники безопасности, эвакуации.

Данные правила должны быть зафиксированы в соответствующей документации предприятия.

Задание:

1. Приведите конкретные примеры промышленных отходов по степени их опасности.
2. Покажите в виде схемы любой способ переработки или утилизации промышленных отходов.
3. Заполните таблицу 1.

Таблица 1. Характеристики способов переработки отходов

№ п.п.	Способ переработки отходов	Преимущества способа	Недостатки способа
1.			
2...			

1. Что понимается под понятием «Рециклинг»? Дайте подробное описание процесса.
2. Почему важна вторичная переработка отходов? Приведите примеры.
3. Как различают медицинские отходы? Как их утилизируют?

Контрольные вопросы:

1. Чем отличается утилизация от переработки отходов.
2. Что такое предварительная сортировка отходов. Как ее осуществить.
3. Что такое пиролиз и его основные виды.
4. Когда уместно применять компостирование отходов.
5. Принципы работы мусоросжигательных заводов и их экономическая эффективность.
6. Земельная засыпка отходов и правила ее организации.

Лабораторная работа № 2

"Влияние абиотических факторов на человека (низкие и высокие температуры).

Цель: определить адаптивные возможности к низким температурам у студентов из разных климатических зон или разного уклада жизни. Выявить, какие абиотические факторы среды влияют позитивно, а какие – негативно на состояние здоровья и общую продолжительность жизни человека в данном регионе.

Оборудование: Лед, вода, секундомер, фонендоскоп, аппарат для измерения артериального давления.

Ход работы

Физиологические механизмы адаптации организма к низким температурам можно исследовать с помощью простой пробы - опускания руки в воду со льдом.

Эта проба позволяет также измерить адаптивную реакцию организма на интенсивное холодовое раздражение. Вначале у испытуемого, который спокойно сидит на стуле, измеряют через каждую минуту систолическое и диастолическое давление и пульс до тех пор, пока показания не станут стабильными. Частоту пульса у запястья подсчитывают за 10 с, полученный результат умножают на 6. Затем руки студента погружают до кисти на 1 мин в холодную воду ($t^{\circ} = 0^{\circ} \text{C}$). Через 30-60 с после этого измеряют давление и подсчитывают частоту пульса. После того как руку вынут из воды, делают измерения давления и пульса через каждую минуту до тех пор, пока все измеряемые величины не вернуться к исходному уровню. Отмечают изменение цвета лица и рук испытуемого. У молодых людей систолическое давление может повышаться на 20-30 мм рт. ст. Люди, привыкшие к холодному климату, показывают значительно меньшую реакцию и испытывают меньшую боль. Запишите со слов испытуемого, какие субъективные ощущения он испытывал, и насколько сильна была боль. Проведите исследования у 3-4 студентов, родившихся в разных климатических условиях, а также у проживающих в разных по укладу семьях.

Обработка результатов и выводы

1. Постройте график по всем полученным результатам.
2. Сделайте выводы о влиянии климатогеографических и социальных факторов на адаптивные возможности организма.

Пример. У студента, родившегося и выросшего до поступления в институт в условиях низких температур, при погружении руки в холодную воду наблюдали повышение

частоты пульса на 10%, повышение систолического давления –на 10 мм рт. ст., а у студента, родившегося и выросшего в условиях жаркого климата – соответственно на 34% и 25 мм рт. ст. При этом у последнего испытуемого, в отличие от предыдущего, непосредственно после погружения руки отмечали задержку дыхания и побледнение кожи, что обусловлено резким сужением поверхностно расположенных кровеносных сосудов. Графическое отображение результатов исследования отчетливо показывает разную степень выраженности реакции вегетативных систем организма на холодное воздействие.

Тема: «Исследование реакции адаптации к высоким температурам»

В данном эксперименте выявляют реакцию центра терморегуляции и вегетативной нервной системы на интенсивное тепловое раздражение одной руки. При этом для поддержания постоянства внутренней температуры тела должна увеличиваться теплоотдача. Приспособительные реакции системы кровообращения оценивают, измеряя частоту сокращения сердца, кровотоков в руке и температуру кожи. В течение всего опыта измеряют внутреннюю температуру, а также наблюдают за уровнем потоотделения и окраской кожи. Все эти показатели регистрируют и сопоставляют между собой, измерив их у одного испытуемого. Перед опытом необходимо провести контрольные наблюдения, чтобы установить исходные значения. Перед проведением опыта у 2-3 испытуемых, родившихся в разных климатических зонах в состоянии покоя в течение нескольких минут на одной руке измеряют через каждую минуту систолическое и диастолическое давление и пульс до тех пор, пока показания не станут стабильными. Частоту пульса у запястья подсчитывают за 10 с, полученный результат умножают на 6. Затем другую руку студента погружают до кисти на 1 мин в кристаллизатор с горячей водой, $t^{\circ} = 50-60^{\circ}C$. Через 60 с после этого измеряют систолическое и диастолическое давление. Подсчитывают частоту пульса. Руку вынуть из воды. Делать измерения через каждую минуту до тех пор, пока все измеряемые величины не вернуться к исходному уровню. Запишите со слов испытуемого, какие у него были ощущения и насколько была сильной боль. Температуру тела измеряют при помощи медицинского термометра. Через каждые 2 мин. записывают показания термометра, стряхивают его и снова измеряют t° . Отмечают изменения цвета лица и рук испытуемого.

Обработка результатов и выводы

1. Постройте два графика по всем полученным результатам.
2. На первом графике по вертикали отложите температуру тела, по горизонтали время в минутах (у родившегося в холодной климатической зоне и родившегося в жаркой климатической зоне).
- На втором графике по горизонтали отложите время в минутах, а по оси ординат пульс (у родившегося в холодной климатической зоне и родившегося в жаркой климатической зоне).
3. Сделайте выводы о влиянии климата на диапазон адаптивных возможностей.

Пример. Исходная температура тела у студента, родившегося и выросшего в условиях холодного климата, составляет 36,6 °С, частота пульса 68 уд./мин, артериальное давление -120/70 мм рт. ст. У студента, родившегося и выросшего в условиях жаркого климата, названные показатели имели следующие величины: 36,6° С, 72 уд./мин и 120/80 мм рт. ст.

После пребывания кисти руки в горячей воде в течение одной минуты исследуемые показатели изменились. У первого студента температура тела поднялась до 37,0° С, частота пульса возросла до 82 уд/мин, величина систолического давления до 135 мм рт. ст., у второго студента температура тела увеличилась до 36,9°С, частота пульса до 78 уд/мин, величина систолического давления до 130 мм рт. ст. Вывод. Согласно полученным данным, жители северных областей дают более выраженную реакцию со стороны температуры тела и сердечно-сосудистой системы, чем жители южных областей. Снижение скорости восстановления изотермии и частоты сердечных сокращений у студента, родившегося и выросшего в условиях холодного климата, указывает на снижение скорости адаптации к высоким температурам и более низкие адаптивные возможности их организма к данному фактору среды.

Практическая работа № 8

Кейсы на анализ информации о научных достижениях в области генетических технологий, клеточной инженерии, пищевых биотехнологий.

Цели занятия:

- 1.Образовательная: Анализ информации о научных достижениях в области генетических технологий, клеточной инженерии, пищевых биотехнологий.
- 2.Развивающая: развитие умения фиксировать результаты проделанной работы, выделять главное
- 3.Воспитательная: формирование осознания практического значения приобретаемых умений для дальнейшей профессиональной деятельности

Форма организации работы: микрогруппы по 2 человека (индивидуально)

Оборудование: инструктивная карточка, презентация «Генетическая инженерия», интерактивная доска, проектор, колонки, ноутбуки с выходом в интернет.

Справочный материал

Генная инженерия - это сумма методов, позволяющих переносить гены из одного организма в другой, или- это технология направленного конструирования новых биологических объектов.

Генная инженерия не является наукой – это только набор инструментов, использующий современные достижения клеточной и молекулярной биологии, генетики, микробиологии и вирусологии.

Работы по изменению существующих органических форм стали возможны только после того, как в 1953 году была расшифрована молекула ДНК.

Человек наконец понял сущность гена, его значение для белков, прочитал код геномов живых организмов и естественно не стал останавливаться на достигнутом.

В душах людей возникло сильное желание «творить» животный и растительный мир планеты по своему усмотрению.

С поразительной настойчивостью и упорством человек стал добиваться поставленной цели и к концу первого десятилетия XXI века достиг очень многого. Он научился выделять ген из организма и синтезировать его в лабораторных условиях; освоил

технологии видоизменения гена для придания ему нужной структуры; нашёл способы введения в ядро клетки преобразованного гена и присоединения его к существующим генетическим образованиям.

Методы генной инженерии:

1 Гибридологический анализ - основной метод генетики. Он основан на использовании системы скрещивания в ряде поколений для определения характера наследования признаков и свойств.

2 Генеалогический метод заключается в использовании родословных. Для изучения закономерностей наследования признаков, в том числе наследственных болезней. Этот метод в первую очередь принимается при изучении наследственности человека и медленно плодящихся животных.

3 Цитогенетический метод служит для изучения строения хромосом, их репликации и функционирования, хромосомных перестроек и изменчивости числа хромосом. С помощью цитогенетики выявляют разные болезни и аномалии, связанные с нарушением в строении хромосом и изменение их числа.

4. Популяционно - статический метод применяется при обработке результатов скрещиваний, изучения связи между признаками, анализе генетической структуры популяций и т.д.

5. Иммуногенетический метод включают серологические методы, иммуноэлектрофорез и др., кот используют для изучения групп крови, белков и ферментов сыворотки крови тканей. С его помощью можно установить иммунологическую несовместимость, выявить иммунодефициты и т.д.

6. Онтогенетический метод используют для анализа действия и проявление генов в онтогенезе при различных условиях среды. Для изучения явлений наследственности и изменчивости используют биохимический, физиологический и другие методы.

Технология рекомбинантных ДНК использует следующие методы:

1. специфическое расщепление ДНК рестрицирующими нуклеазами, ускоряющее выделение и манипуляции с отдельными генами;

2 . быстрое секвенирование всех нуклеотидов очищенном фрагменте ДНК, что позволяет определить границы гена и аминокислотную последовательность, кодируемую им;

3. конструирование рекомбинантной ДНК;

4 .гибридизация нуклеиновых кислот, позволяющая выявлять специфические последовательности РНК или ДНК с большей точностью и чувствительностью;

5. клонирование ДНК: амплификация *in vitro* с помощью цепной полимеразной реакции или введение фрагмента ДНК в бактериальную клетку, которая после такой трансформации воспроизводит этот фрагмент в миллионах копий;

6. введение рекомбинантной ДНК в клетки или организмы.

Также есть основные механизмы генной инженерии.

Технология рекомбинантной ДНК.

Суть генной инженерии сводится к следующему:

биологи, зная, какой ген за что отвечает, выделяют его из ДНК одного организма и встраивают в ДНК другого. В результате можно заставить клетку синтезировать новые белки, что придает организму новые свойства.

Обмен генетической информацией происходит и в природе, но только между особями одного вида. Случаи же скрещивания особей разных видов (например, собаки и волка) являются исключением.

Перенос генов от родителей к потомкам внутри одного вида называется вертикальным. Так как возникающие при этом особи, как правило, очень похожи на родителей, в природе

генетический аппарат обладает высокой точностью и обеспечивает постоянство каждого вида. Всё это стало возможно благодаря ферментам – образованиям на основе белка, отвечающим за организацию работы клетки. В частности, можно назвать такие ферменты, как рестриктазы. Одна из их функций – защита клетки от инородных генов. Чужая ДНК разрезается этим надёжным стражем на отдельные части, причём существует множество различных рестриктаз, каждая из которых наносит удар в строго определённом месте.

Подобрав набор таких ферментов, можно без труда расчленять молекулу на требуемые участки. Затем необходимо их соединить, но уже по-новому. Тут помогает природное свойство генетического материала воссоединяться друг с другом. Помощь в этом оказывают также ферменты лигазы, задача которых заключается именно в соединении двух молекул с образованием новой химической связи.

Непохожий ни на что гибрид создан. Представляет он собой молекулу ДНК, несущую новую генетическую информацию. Такое образование в генной инженерии называют вектором. Его главная задача – передача новой программы воспроизводства намеченному для этой цели живому организму.

Но ведь последний может её проигнорировать, отторгнуть и руководствоваться только родными генетическими программами.

Такое невозможно, благодаря явлению, которое носит название трансформация у бактерий и трансфекция у человека и животных. Суть его заключается в том, что если клетка организма поглотила свободную молекулу ДНК из окружающей среды, то она всегда встраивает её в геном. Это влечёт за собой появление у такой клетки новых наследственных признаков, запрограммированных в поглощённую ДНК.

Поэтому, чтобы новая генетическая программа начала работать, необходимо только одно, – чтобы она оказалась в нужной клетке. Это сделать не просто, так как такое сложное образование, как клетка, имеет множество защитных механизмов, препятствующих проникновению в неё чужеродных объектов.

Установлены три основных механизма латерального переноса: трансформация, конъюгация и трансдукция.

1. Трансформация – это нормальная физиологическая функция обмена генетическим материалом у некоторых бактерий.

2. Конъюгация имеет наименьшее число ограничений для межвидового обмена генетической информацией, но предполагает тесный физический контакт между микроорганизмами, легче всего достижимый в биопленках.

3. Трансдукция (от лат. transductio – перемещение) – это перенос генетического материала из одной клетки в другую с помощью некоторых вирусов (бактериофагов), что приводит к изменению наследственных свойств клетки реципиента.

К наиболее опасным заболеваниям, вызываемым вирусами у животных и человека, относят бешенство, оспу, грипп, полиомиелит, СПИД, гепатит и др.

Вирусы обладают вирулентность – это степень болезнетворного действия микроба. Ее можно рассматривать как способность адаптироваться к организму хозяина и преодолевать его защитные механизмы.

Электронные ресурсы

1 [Электронный ресурс]. – Режим доступа: <http://znanium.com/catalog/product/460545>

2 Век генетики и век биотехнологии на пути к редактированию генома человека:

Монография / Глазко В.И., Чешко В.Ф., Иваницкая Л.В. - М.:КУРС, 2017 - 560 с. - Режим

доступа: <http://znanium.com/catalog/product/792846>

3 Сазанов А. А. Основы генетики - СПб.: ЛГУ им. А. С. Пушкина, 2012 - 240 с. – Режим доступа: <http://znanium.com/catalog/product/445015>

Задание: Используя справочный материал и электронные ресурсы, выполните мини-проект - «Достижения генной инженерии»

Практическая работа № 9

Развитие промышленной биотехнологии и ее применение в жизни человека, поиск и анализ информации из различных источников

Цели занятия:

1. Образовательная: поиск и анализ информации из различных источников (научная и учебно-научная литература, средства массовой информации, сеть)
2. Развивающая: развитие умения фиксировать результаты проделанной работы
3. Воспитательная: формирование осознания практического значения приобретаемых умений для дальнейшей профессиональной деятельности

Форма организации работы: микрогруппы по 2 человека (индивидуально)

Оборудование: инструктивная карточка, научная и учебно-научная литература, презентация «Генетическая инженерия», интерактивная доска, проектор, ноутбуки с выходом в интернет.

Справочный материал

Биотехнологию в анализе информации представляют как понятие, охватывающее широкий спектр процедур, направленных на модификацию живых организмов в соответствии с целями человека.

Тысячелетиями люди пользуются биотехнологиями в сельском хозяйстве, производстве продуктов питания и медицине. Сам термин «биотехнологии» был введен венгерским инженером, которого звали Карл Эреки. Произошло это в 1917 году.

История биотехнологии

Ранняя биотехнология позволила фермерам выбрать и развести культуры, которые сегодня дают самые большие урожаи: в достаточном для поддержания растущего населения количестве. Так как посевы и поля становились все более объемными, возникли проблемы с их поддержанием. Тогда обнаружили, что отдельные организмы и продукты их переработки вполне эффективно оплодотворяют, восстанавливают азот и борются с вредителями. На протяжении развития сельского хозяйства, фермеры непреднамеренно изменяли генетику культур, вводя их в новые условия и разводя вместе с другими растениями. Все это было первыми формами биотехнологий.

Долгое время люди также пользовались селекцией с целью улучшить производство сельскохозяйственных культур и домашнего скота, чтобы все это потом можно было употреблять в пищу.

Селекция основывалась на том, что организмы, обладающие желательными характеристиками, сопрягались с такими же организмами.

Начало 20 века стало временем углубления в основы микробиологии, что привело к изучению различных способов производства. Хаим Вейцман в 1917 году первым применил микробиологическую культуру в промышленном процессе — в производстве кукурузного крахмала. В 1928 году Александр Флеминг открыл плесень *Penicillium*.

Виды биотехнологий

Существует несколько видов биотехнологий:

- биоинженерия;
- биомедицина;
- наномедицина;
- биофармакология
- ;
- биоинформатика;

- бионика;
- генная инженерия.

Практическое применение биотехнологий

Есть 4 крупные промышленные области, в которых активно применяются разработки биотехнологии:

1. Медицина.
2. Сельское хозяйство.
3. Химическая промышленность.
4. Сельская промышленность.

Биотехнологии также используют чтобы утилизировать и обрабатывать отходы, очищать загрязненные промышленной деятельностью участки (это называется биоремедиация), создавать биологическое оружие.

Медицина

Биотехнологии в медицине используются с целью поиска и производства лекарств, фармакогеномике, а также в генетическом тестировании — генетическом скрининге. Фармакогеномика представляет собой объединение фармакологии и геномики. Это технология, которая занимается анализом влияния генетического состава на реакцию индивидуума на тот или иной лекарственный препарат.

Сельское хозяйство

Биотехнологии в сельском хозяйстве стали причиной появления генетически модифицированных сельскохозяйственных культур. Это биотехнологические культуры — растения, используемые в сельском хозяйстве, ДНК которых модифицирована при помощи методов генной инженерии.

Такие продовольственные культуры отличаются устойчивостью к определенным вредителям, болезням, стрессовым условиям окружающей среды, устойчивостью к различным химическим обработкам.

Химическая промышленность

1917 год был примечателен еще и тем, что в это время Хаим Вейцман в Великобритании применил бактерии *Clostridium acetobutylicum* чтобы получить ацетон. В то время ацетон был стратегически важным продуктом.

Пищевая промышленность

Различные молочные культуры молочнокислой ферментации дают возможность получить йогурт, квашеную капусту и пр. Также на биологических процессах основаны другие традиционные технологии: производство сыра, хлеба.

Задание: найдите и проанализируйте информацию из различных источников (научная и учебно-научная литература, средства массовой информации, сеть Интернет и другие) о развитии промышленной биотехнологий.

Практическая работа № 10

Этические аспекты развития биотехнологий и применение их в жизни человека, поиск и анализ информации из различных источников

Цель: провести анализ аспектов развития некоторых исследований в биотехнологии.

Оборудование: теоретический материал по теме, карточки-задания.

Ход работы.

Задание 1.

Вариант 1. Изучите теоретический материал по теме «Биотехнологии – это...» и заполните таблицу:

вид биотехнологии	цель данного направления	краткий обзор проблемы

Вариант 2. Изучите теоретический материал по теме «Клонирование» и заполните таблицу:

вид биотехнологии	цель данного направления	краткий обзор проблемы

Задание 2. Сделайте выводы об этических проблемах биотехнологии.

Некоторые этические и правовые аспекты применения биотехнологических методов

Этика – учение о нравственности, согласно которому главной добродетелью считается умение найти середину между двух крайностей. Данная наука основана Аристотелем.

Биоэтика – часть этики, изучающая нравственную сторону деятельности человека в медицине, биологии. Термин предложен В.Р. Поттером в 1969 г. В узком смысле биоэтика обозначает круг этических проблем в сфере медицины. В широком смысле биоэтика относится к исследованию социальных, экологических, медицинских и социально-правовых проблем, касающихся не только человека, но и любых живых организмов, включенных в экосистемы. То есть она имеет философскую направленность, оценивает результаты развития новых технологий и идей в медицине, биотехнологии и биологии в целом.

Современные биотехнологические методы обладают настолько мощным и не до конца изученным потенциалом, что их широкое применение возможно только при строгом соблюдении этических норм. Существующие в обществе моральные принципы обязывают искать компромисс между интересами общества и индивида. Более того, интересы личности ставятся в настоящее время выше интересов общества. Поэтому соблюдение и дальнейшее развитие этических норм в этой сфере должно быть направлено, прежде всего, на всемерную защиту интересов человека.

Массовое внедрение в медицинскую практику и коммерциализация принципиально новых технологий в области генной инженерии и клонирования, привело также к необходимости создания соответствующей правовой базы, регулирующей все юридические аспекты деятельности в этих направлениях.

Новейшие биотехнологии создают огромные возможности вмешательства в жизнедеятельность живых организмов и неизбежно ставят человека перед нравственным вопросом: до какого предела допустимо вторжение в природные процессы? Любая дискуссия по биотехнологической проблематике не ограничивается научной стороной дела. В ходе этих дискуссий нередко высказываются диаметрально противоположные точки зрения по поводу применения и дальнейшего развития конкретных биотехнологических методов, прежде всего таких, как:

- генная инженерия,
- пересадка органов и клеток в терапевтических целях;
- клонирование - искусственное создание живого организма;
- использование препаратов, влияющих на физиологию нервной системы, для модификации поведения, эмоционального восприятия мира и т.д.

Практика, существующая в современных демократических обществах, показывает, что эти дискуссии абсолютно необходимы не только для более полного понимания всех «плюсов» и «минусов» применения методов, вторгающихся в личную жизнь человека уже на уровне генетики. Они позволяют также обсудить морально-этические аспекты и определить отдаленные последствия применения биотехнологий, что в свою очередь, помогает законодателям создавать адекватную правовую базу, регулирующую данную сферу деятельности в интересах защиты прав личности.

Остановимся на тех направлениях в биотехнологических исследованиях, которые напрямую связаны с высоким риском нарушения прав личности и вызывают наиболее острую дискуссию по поводу их широкого применения: пересадка органов и клеток в терапевтических целях и клонирование. В последние годы резко возрос интерес к изучению и применению в биомедицине эмбриональных стволовых клеток человека и техники клонирования с целью их получения. Как известно, эмбриональные стволовые клетки способны трансформироваться в разные типы клеток и тканей (кроветворные, половые, мышечные, нервные и др.). Они оказались перспективными для применения в генной терапии, трансплантологии, гематологии, ветеринарии, фармакотоксикологии, при тестировании лекарств и пр.

Выделение этих клеток производят из эмбрионов и плодов человека 5-8 недель развития, полученных при медицинском прерывании беременности (в результате аборта), что порождает многочисленные вопросы относительно этической и юридической правомерности проведения исследований на эмбрионах человека, в том числе такие:

- насколько необходимы и оправданы научные исследования на эмбриональных стволовых клетках человека?
- допустимо ли ради прогресса медицины разрушать человеческую жизнь и насколько это морально?
- достаточно ли проработана правовая база для применения этих технологий?

Все эти вопросы решались бы гораздо проще, если бы существовало универсальное понимание, что такое «начало жизни», с какого момента можно говорить о «личности, нуждающейся в защите прав» и что подлежит защите: половые клетки человека, эмбрион с момента оплодотворения, плод с какого-то определенного этапа внутриутробного развития или человек с момента его появления на свет? У каждого из вариантов есть свои сторонники и противники, и вопрос о статусе половых клеток и эмбриона не нашел своего окончательного решения еще ни в одной стране мира.

В ряде стран запрещены любые исследования на эмбрионах (например, в Австрии, Германии). Во Франции права эмбриона защищаются с момента его зачатия. В Великобритании, Канаде и Австралии, хотя создание эмбрионов для исследовательских целей не запрещено, но разработана система законодательных актов, регулирующая и контролирующая подобные исследования. В России ситуация в этой области более чем неопределенная: деятельность по изучению и использованию стволовых клеток

недостаточно отрегулирована, остаются существенные пробелы в законодательстве, мешающие развитию этого направления. В отношении же клонирования в 2002 г. федеральным законом был введен временный (на 5 лет) запрет на клонирование человека, но срок его действия истек в 2007 г., и вопрос остается открытым.

Ученые стараются четко разграничивать «репродуктивное» клонирование, цель которого - создание клона, то есть целого живого организма, идентичного другому организму по генотипу, и «терапевтическое» клонирование, применяемое для выращивания колонии стволовых клеток.

В случае стволовых клеток проблемы статуса эмбриона и клонирования приобретают новое измерение. Это связано с мотивацией данного рода научных исследований, а именно применение их для поиска новых, более эффективных способов лечения тяжелых и даже неизлечимых заболеваний. Поэтому в некоторых странах (таких как США, Канада, Англия), где до последнего времени считалось недопустимым использовать эмбрионы и технологии клонирования в терапевтических целях, происходит изменение позиции общества и государства в сторону допустимости их применения в целях лечения таких заболеваний, как рассеянный склероз, болезней Альцгеймера и Паркинсона, постмиокардиального инфаркта, недостаточности регенерации костной или хрящевой ткани, при черепно-лицевых травмах, диабете, миодистрофии и др.

В то же время терапевтическое клонирование многими рассматривается как первый шаг к репродуктивному клонированию, которое встречает крайне негативное отношение во всем мире, и на него повсеместно наложен запрет.

Клонирование человека в настоящее время официально нигде не осуществляется. Опасность в его применении в репродуктивных целях видят в том, что техника клонирования исключает естественное и свободное слияние генетического материала отца и матери, что воспринимается как вызов достоинству человека. Нередко говорится о проблемах самоидентификации клона: кого он должен считать родителями, почему он является генетической копией кого-то другого? Кроме того, клонирование сталкивается с некоторыми техническими препятствиями, которые подвергают опасности здоровье и благополучие клона. Есть факты, свидетельствующие о быстром старении клонов, возникновении у них многочисленных мутаций. В соответствии с техникой клонирования, клон вырастает из взрослой - не половой, а соматической клетки, в генетической структуре которой на протяжении многих лет происходили так называемые соматические мутации. Если при естественном оплодотворении мутировавшие гены одного родителя компенсируются нормальными аналогами другого родителя, то при клонировании такой компенсации не происходит, что значительно увеличивает для клона риск заболеваний, вызываемых соматическими мутациями, и многих тяжелых заболеваний (рака,

артрита, иммунодефицитов). Помимо прочего, у некоторых людей возникает страх перед клонированным человеком, перед его возможным превосходством в физическом, моральном и духовном развитии (российский врач-психиатр В. Яровой считает, что этот страх носит характер психического расстройства (фобии) и даже присвоил ему в 2008 г. название «бионализм»).

Здесь были обсуждены только некоторые из многочисленных проблем, которые возникают в связи с бурным развитием биотехнологий и вторжением их в жизнь человека. Безусловно, прогресс науки остановить нельзя и вопросы, которые она ставит, возникают быстрее, чем общество может на них найти ответы. Справиться с этим положением дел можно лишь понимая, насколько важно широко обсуждать в обществе этические и правовые проблемы, которые появляются по мере развития и внедрения в практику биотехнологий. Наличие колоссальных идеологических расхождений по этим вопросам вызывает осознанную необходимость серьезного государственного регулирования в этой сфере.

От «биотехнологии» к «биоэкономике»

Исходя из вышесказанного, можно сделать вывод о том, что передовые биотехнологии способны играть существенную роль в улучшении качества жизни и здоровья человека, обеспечении экономического и социального роста государств (особенно в развивающихся странах). С помощью биотехнологии могут быть получены новые диагностические средства, вакцины и лекарственные препараты. Биотехнология может помочь в увеличении урожайности основных злаковых культур, что особенно актуально в связи с ростом численности населения Земли. Во многих странах, где большие объёмы биомассы не используются или используются не полностью, биотехнология могла бы предложить способы их превращения в ценные продукты, а также переработки с использованием биотехнологических методов для производства различных видов биотоплива. Кроме того, при правильном планировании и управлении биотехнология может найти применение в небольших регионах как инструмент индустриализации сельской местности для создания небольших производств, что обеспечит более активное освоение пустующих территорий и будет решать проблему занятости населения.

Особенностью развития биотехнологии в XXI веке является не только ее бурный рост как прикладной науки, она все более широко входит в повседневную жизнь человека, и что еще более существенно – обеспечивая исключительные возможности для эффективного (интенсивного, а не экстенсивного) развития практически всех отраслей экономики, становится необходимым условием устойчивого развития общества, и тем самым оказывает трансформирующее влияние на парадигму развития социума в целом.

Широкое проникновение биотехнологий в экономику мирового хозяйства нашло свое отражение и в том, что сформировались даже новые термины для обозначения глобальности данного процесса. Так, применение биотехнологических методов в

промышленном производстве, стали называть «белая биотехнология», в фармацевтическом производстве и медицине - «красная биотехнология», в сельскохозяйственном производстве и животноводстве – «зеленая биотехнология», а для искусственного выращивания и дальнейшей переработки водных организмов (аквакультура или марикультура) – «синяя биотехнология». А экономика, интегрирующая все эти инновационные области, получила название «биоэкономика». Задача перехода от традиционной экономики к экономике нового типа - биоэкономике, основанной на инновациях и широко использующей возможности биотехнологии в различных отраслях производства, а также в повседневной жизни человека, уже объявлена стратегической целью во многих странах мира.

МИНИСТЕРСТВО СЕЛЬСКОГО ХОЗЯЙСТВА РОССИЙСКОЙ
ФЕДЕРАЦИИ

ФЕДЕРАЛЬНОЕ ГОСУДАРСТВЕННОЕ БЮДЖЕТНОЕ ОБРАЗОВАТЕЛЬНОЕ
УЧРЕЖДЕНИЕ ВЫСШЕГО ОБРАЗОВАНИЯ
«РЯЗАНСКИЙ ГОСУДАРСТВЕННЫЙ АГРОТЕХНОЛОГИЧЕСКИЙ
УНИВЕРСИТЕТ ИМЕНИ П.А. КОСТЫЧЕВА»

УТВЕРЖДАЮ:

Декан ФДП и СПО



А. С. Емельянова

«14» марта 2024 г

ФОНД ОЦЕНОЧНЫХ СРЕДСТВ УЧЕБНОЙ ДИСЦИПЛИНЫ
«География»

Программа подготовки специалистов среднего звена СПО

Специальность(ти) 38.02.01 Экономика и бухгалтерский учет (по
отраслям)

Форма обучения очная

Факультет дополнительного профессионального и среднего профессионального
образования

Рязань, 2024 г.

Фонд оценочных средств учебной дисциплины разработан в соответствии с требованиями:

- - Федерального государственного образовательного стандарта среднего профессионального образования по специальности 38.02.01 Экономика и бухгалтерский учет (по отраслям), утвержденного приказом Министерства образования и науки Российской Федерации от 05.02.2018 г. № 69;

Приказа Минпросвещения России от 27.12.2023 №1028 «О внесении изменений в некоторые приказы Министерства образования и науки Российской Федерации, касающиеся федеральных государственных образовательных стандартов основного общего образования и среднего общего образования.

- Приказа Минпросвещения России от 18.05.2023 №371 «Об утверждении федеральной образовательной программы среднего общего образования»

- Федерального государственного образовательного стандарта среднего общего образования, утвержденного приказом Министерства образования и науки Российской Федерации от 12.08.2022 г. №732;

- Примерной рабочей программы общеобразовательной дисциплины «География» для профессиональных образовательных организаций, рассмотрено на заседании педагогического совета ФГБОУ ДПО ИРПО (протокол №13 от 29.сентября 2022г.), утверждено на заседании Совета по оценке содержания и качества примерных рабочих программ общеобразовательного и социально-гуманитарного циклов СПО (протокол №14 от 30.11.2022г.)

Организация-разработчик: Федеральное государственное бюджетное образовательное учреждение высшего образования «Рязанский государственный агротехнологический университет имени П.А. Костычева»

Разработчик: Юсова Е.В. преподаватель ФГБОУ ВО РГАТУ факультет дополнительного профессионального и среднего профессионального образования

Фонд оценочных средств учебной дисциплины «География» рассмотрен и одобрен на заседании ПЦК общеобразовательного цикла естественно-научных дисциплин

Протокол № 7 от « 14 » марта 2024 г.

Председатель ПЦК _____



Емельянова А.С.

СОДЕРЖАНИЕ

1. Планируемые результаты освоения общеобразовательной дисциплины в соответствии с ФГОС СПО и на основе ФГОС СОО	4
2. Показатели и критерии оценивания компетенций в соответствии с этапом их формирования.....	21
3. Материалы оценочных средств для проведения текущего контроля успеваемости.....	27
4. Материалы оценочных средств для проведения рубежной аттестации.....	37
5. Методические материалы, определяющие процедуры оценивания планируемых результатов обучения.....	40
6. Материалы оценочных средств для проведения промежуточной аттестации.....	46

1. Планируемые результаты освоения общеобразовательной дисциплины в соответствии с ФГОС СПО и на основе ФГОС СОО

Особое значение дисциплина имеет при формировании и развитии ОК и ПК

Код и наименование формируемых компетенций	Планируемые результаты	
	Общие	Дисциплинарные
ОК 01. Выбирать способы решения задач профессиональной деятельности применительно к различным контекстам	<p>В части трудового воспитания:</p> <ul style="list-style-type: none"> - готовность к труду, осознание ценности мастерства, трудолюбие; - готовность к активной деятельности технологической и социальной направленности, способность инициировать, планировать и самостоятельно выполнять такую деятельность; - интерес к различным сферам профессиональной деятельности, Овладение универсальными учебными познавательными действиями: <ul style="list-style-type: none"> а) базовые логические действия: <ul style="list-style-type: none"> - самостоятельно формулировать и актуализировать проблему, рассматривать ее всесторонне; - устанавливать существенный признак или основания для сравнения, классификации и обобщения; - определять цели деятельности, задавать параметры и критерии их достижения; - выявлять закономерности и противоречия в рассматриваемых явлениях; 	<ul style="list-style-type: none"> - понимать роль и место современной географической науки в системе научных дисциплин, ее участия в решении важнейших проблем человечества: приводить примеры проявления глобальных проблем, в решении которых принимает участие современная географическая наука, на региональном уровне, в разных странах, в том числе в России; определять роль географических наук в достижении целей устойчивого развития; - освоить и применить знания о размещении основных географических объектов и территориальной организации природы и общества (понятия и концепции устойчивого развития, зеленой энергетики, глобализации и проблема народонаселения); выбирать и использовать источники географической информации для определения положения и взаиморасположения объектов в пространстве; описывать положение и взаиморасположение географических объектов в пространстве; - сформировать системы комплексных социально ориентированных географических знаний о закономерностях развития природы, размещения населения и хозяйства: различать географические процессы и явления и

	<ul style="list-style-type: none"> - вносить коррективы в деятельность, оценивать соответствие результатов целям, оценивать риски последствий деятельности; - развивать креативное мышление при решении жизненных проблем б) базовые исследовательские действия: <ul style="list-style-type: none"> - владеть навыками учебно-исследовательской и проектной деятельности, навыками разрешения проблем; - выявлять причинно-следственные связи и актуализировать задачу, выдвигать гипотезу ее решения, находить аргументы для доказательства своих утверждений, задавать параметры и критерии решения; - анализировать полученные в ходе решения задачи результаты, критически оценивать их достоверность, прогнозировать изменение в новых условиях; - уметь переносить знания в познавательную и практическую области жизнедеятельности; - уметь интегрировать знания из разных предметных областей; - выдвигать новые идеи, предлагать оригинальные подходы и решения; 	<p>распознавать их проявления в повседневной жизни; использовать знания об основных географических закономерностях для определения и сравнения свойств изученных географических объектов, явлений и процессов; проводить классификацию географических объектов, процессов и явлений; устанавливать взаимосвязи между социально-экономическими и геоэкологическими процессами и явлениями; между природными условиями и размещением населения, между природными условиями и природно-ресурсным капиталом и отраслевой структурой хозяйства стран; формулировать и/или обосновывать выводы на основе использования географических знаний;</p> <ul style="list-style-type: none"> - владеть географической терминологией и системой базовых географических понятий, умение применять социально-экономические понятия для решения учебных и (или) практико-ориентированных задач; - сформировать знания об основных проблемах взаимодействия природы и общества, о природных и социально-экономических аспектах экологических проблем: описывать географические аспекты проблем взаимодействия природы и общества; приводить примеры взаимосвязи глобальных проблем; приводить примеры возможных путей решения глобальных проблем;
--	---	--

	<p>- способность их использования в познавательной и социальной практике</p>	
<p>ОК 02. Использовать современные средства поиска, анализа и интерпретации информации, и информационные технологии для выполнения задач профессиональной деятельности</p>	<p>В области ценности научного познания:</p> <ul style="list-style-type: none"> - сформированность мировоззрения, соответствующего современному уровню развития науки и общественной практики, основанного на диалоге культур, способствующего осознанию своего места в поликультурном мире; - совершенствование языковой и читательской культуры как средства взаимодействия между людьми и познания мира; - осознание ценности научной деятельности, готовность осуществлять проектную и исследовательскую деятельность индивидуально и в группе; <p>Овладение универсальными учебными познавательными действиями:</p> <p>в) работа с информацией:</p> <ul style="list-style-type: none"> - владеть навыками получения информации из источников разных типов, самостоятельно осуществлять поиск, анализ, систематизацию и интерпретацию информации различных видов и форм представления; 	<ul style="list-style-type: none"> - освоить и применить знания о размещении основных географических объектов и территориальной организации природы и общества (понятия и концепции устойчивого развития, зеленой энергетики, глобализации и проблема народонаселения); выбирать и использовать источники географической информации для определения положения и взаиморасположения объектов в пространстве; описывать положение и взаиморасположение географических объектов в пространстве; - сформировать умения проводить наблюдения за отдельными географическими объектами, процессами и явлениями, их изменениями в результате воздействия природных и антропогенных факторов: определять цели и задачи проведения наблюдений; выбирать форму фиксации результатов наблюдения; формулировать обобщения и выводы по результатам наблюдения; - сформировать умения находить и использовать различные источники географической информации для получения новых знаний о природных и социально-экономических процессах и явлениях, выявления закономерностей и тенденций их развития, прогнозирования: выбирать и использовать источники географической информации (картографические, статистические, текстовые, видео- и фотоизображения, геоинформационные системы), адекватные решаемым задачам; сопоставлять и анализировать

	<ul style="list-style-type: none"> - создавать тексты в различных форматах с учетом назначения информации и целевой аудитории, выбирая оптимальную форму представления и визуализации; - оценивать достоверность, легитимность информации, ее соответствие правовым и морально-этическим нормам; - использовать средства информационных и коммуникационных технологий в решении когнитивных, коммуникативных и организационных задач с соблюдением требований эргономики, техники безопасности, гигиены, ресурсосбережения, правовых и этических норм, норм информационной безопасности; - владеть навыками распознавания и защиты информации, информационной безопасности личности; 	<p>географические карты различной тематики и другие источники географической информации для выявления закономерностей социально-экономических, природных и экологических процессов и явлений; определять и сравнивать по географическим картам разного содержания и другим источникам географической информации качественные и количественные показатели, характеризующие географические объекты, процессы и явления; определять и находить в комплексе источников недостоверную и противоречивую географическую информацию для решения учебных и (или) практико-ориентированных задач; самостоятельно находить, отбирать и применять различные методы познания для решения практико-ориентированных задач;</p>
<p>ОК 03. Планировать и реализовывать собственное профессиональное и личностное развитие, предпринимательскую деятельность в профессиональной сфере,</p>	<p>В области духовно-нравственного воспитания:</p> <ul style="list-style-type: none"> - сформированность нравственного сознания, этического поведения; - способность оценивать ситуацию и принимать осознанные решения, ориентируясь на морально-нравственные нормы и ценности; 	<p>- владеть умениями географического анализа и интерпретации информации из различных источников: находить, отбирать, систематизировать информацию, необходимую для изучения географических объектов и явлений, отдельных территорий мира и России, их обеспеченности природными и человеческими ресурсами, хозяйственного потенциала, экологических проблем; представлять в различных формах (графики, таблицы, схемы,</p>

<p>использовать знания по финансовой грамотности в различных жизненных ситуациях</p>	<ul style="list-style-type: none"> - осознание личного вклада в построение устойчивого будущего; - ответственное отношение к своим родителям и (или) другим членам семьи, созданию семьи на основе осознанного принятия ценностей семейной жизни в соответствии с традициями народов России; <p>Овладение универсальными регулятивными действиями:</p> <p>а) самоорганизация:</p> <ul style="list-style-type: none"> - самостоятельно осуществлять познавательную деятельность, выявлять проблемы, ставить и формулировать собственные задачи в образовательной деятельности и жизненных ситуациях; - самостоятельно составлять план решения проблемы с учетом имеющихся ресурсов, собственных возможностей и предпочтений; - давать оценку новым ситуациям; <p>способствовать формированию и проявлению широкой эрудиции в разных областях знаний, постоянно повышать свой образовательный и культурный уровень;</p> <p>б) самоконтроль:</p>	<p>диаграммы, карты) географическую информацию; формулировать выводы и заключения на основе анализа и интерпретации информации из различных источников географической информации; критически оценивать и интерпретировать информацию, получаемую из различных источников; использовать различные источники географической информации для решения учебных и (или) практико-ориентированных задач;</p>
--	--	--

	<p>использовать приемы рефлексии для оценки ситуации, выбора верного решения;</p> <ul style="list-style-type: none"> - уметь оценивать риски и своевременно принимать решения по их снижению; <p>в) эмоциональный интеллект, предполагающий сформированность:</p> <p>внутренней мотивации, включающей стремление к достижению цели и успеху, оптимизм, инициативность, умение действовать, исходя из своих возможностей;</p> <ul style="list-style-type: none"> - эмпатии, включающей способность понимать эмоциональное состояние других, учитывать его при осуществлении коммуникации, способность к сочувствию и сопереживанию; - социальных навыков, включающих способность выстраивать отношения с другими людьми, заботиться, проявлять интерес и разрешать конфликты; 	
<p>ОК 04. Эффективно взаимодействовать и работать в коллективе и команде</p>	<ul style="list-style-type: none"> - готовность к саморазвитию, самостоятельности и самоопределению; - овладение навыками учебно-исследовательской, проектной и социальной деятельности; 	<ul style="list-style-type: none"> - владеть географической терминологией и системой базовых географических понятий, умение применять социально-экономические понятия для решения учебных и (или) практико-ориентированных задач;

	<p>Овладение универсальными коммуникативными действиями:</p> <p>б) совместная деятельность:</p> <ul style="list-style-type: none"> - понимать и использовать преимущества командной и индивидуальной работы; - принимать цели совместной деятельности, организовывать и координировать действия по ее достижению: составлять план действий, распределять роли с учетом мнений участников обсуждать результаты совместной работы; - координировать и выполнять работу в условиях реального, виртуального и комбинированного взаимодействия; - осуществлять позитивное стратегическое поведение в различных ситуациях, проявлять творчество и воображение, быть инициативным <p>Овладение универсальными регулятивными действиями:</p> <p>г) принятие себя и других людей:</p> <ul style="list-style-type: none"> - принимать мотивы и аргументы других людей при анализе результатов деятельности; 	
--	--	--

	<ul style="list-style-type: none"> - признавать свое право и право других людей на ошибки; - развивать способность понимать мир с позиции другого человека; 	
<p>ОК 05. Осуществлять устную и письменную коммуникацию на государственном языке Российской Федерации с учетом особенностей социального и культурного контекста</p>	<p>В области эстетического воспитания:</p> <ul style="list-style-type: none"> - эстетическое отношение к миру, включая эстетику быта, научного и технического творчества, спорта, труда и общественных отношений; - способность воспринимать различные виды искусства, традиции и творчество своего и других народов, ощущать эмоциональное воздействие искусства; - убежденность в значимости для личности и общества отечественного и мирового искусства, этнических культурных традиций и народного творчества; - готовность к самовыражению в разных видах искусства, стремление проявлять качества творческой личности; <p>Овладение универсальными коммуникативными действиями:</p> <p>а) общение:</p> <ul style="list-style-type: none"> - осуществлять коммуникации во всех сферах жизни; 	<ul style="list-style-type: none"> - освоить и применить знания о размещении основных географических объектов и территориальной организации природы и общества (понятия и концепции устойчивого развития, зеленой энергетики, глобализации и проблема народонаселения); выбирать и использовать источники географической информации для определения положения и взаиморасположения объектов в пространстве; описывать положение и взаиморасположение географических объектов в пространстве; - сформировать систему комплексных социально ориентированных географических знаний о закономерностях развития природы, размещения населения и хозяйства: различать географические процессы и явления и распознавать их проявления в повседневной жизни; использовать знания об основных географических закономерностях для определения и сравнения свойств изученных географических объектов, явлений и процессов; проводить классификацию географических объектов, процессов и явлений; устанавливать взаимосвязи между социально-экономическими и геоэкологическими процессами и явлениями; между природными условиями и размещением населения, между природными условиями и природно-ресурсным капиталом и отраслевой структурой хозяйства стран; формулировать

	<p>- распознавать невербальные средства общения, понимать значение социальных знаков, распознавать предпосылки конфликтных ситуаций и смягчать конфликты;</p> <p>- развернуто и логично излагать свою точку зрения с использованием языковых средств;</p>	и/или обосновывать выводы на основе использования географических знаний;
<p>ОК 06. Проявлять гражданско-патриотическую позицию, демонстрировать осознанное поведение на основе традиционных общечеловеческих ценностей, в том числе с учетом гармонизации межнациональных и межрелигиозных отношений, применять стандарты антикоррупционного поведения</p>	<p>- осознание обучающимися российской гражданской идентичности;</p> <p>- целенаправленное развитие внутренней позиции личности на основе духовно-нравственных ценностей народов Российской Федерации, исторических и национально-культурных традиций, формирование системы значимых ценностно-смысловых установок, антикоррупционного мировоззрения, правосознания, экологической культуры, способности ставить цели и строить жизненные планы;</p> <p>В части гражданского воспитания:</p> <p>- осознание своих конституционных прав и обязанностей, уважение закона и правопорядка;</p> <p>- принятие традиционных национальных, общечеловеческих</p>	<p>- понимать роль и место современной географической науки в системе научных дисциплин, ее участия в решении важнейших проблем человечества: приводить примеры проявления глобальных проблем, в решении которых принимает участие современная географическая наука, на региональном уровне, в разных странах, в том числе в России; определять роль географических наук в достижении целей устойчивого развития;</p> <p>- владеть умениями географического анализа и интерпретации информации из различных источников: находить, отбирать, систематизировать информацию, необходимую для изучения географических объектов и явлений, отдельных территорий мира и России, их обеспеченности природными и человеческими ресурсами, хозяйственного потенциала, экологических проблем; представлять в различных формах (графики, таблицы, схемы, диаграммы, карты) географическую информацию; формулировать выводы и заключения на основе анализа и интерпретации информации из</p>

	<p>гуманистических и демократических ценностей;</p> <ul style="list-style-type: none"> - готовность противостоять идеологии экстремизма, национализма, ксенофобии, дискриминации по социальным, религиозным, расовым, национальным признакам; - готовность вести совместную деятельность в интересах гражданского общества, участвовать в самоуправлении в общеобразовательной организации и детско-юношеских организациях; - умение взаимодействовать с социальными институтами в соответствии с их функциями и назначением; - готовность к гуманитарной и волонтерской деятельности; патриотического воспитания: - сформированность российской гражданской идентичности, патриотизма, уважения к своему народу, чувства ответственности перед Родиной, гордости за свой край, свою Родину, свой язык и культуру, прошлое и настоящее многонационального народа России; 	<p>различных источников географической информации; критически оценивать и интерпретировать информацию, получаемую из различных источников; использовать различные источники географической информации для решения учебных и (или) практико-ориентированных задач;</p> <ul style="list-style-type: none"> - сформировать умения применять географические знания для объяснения разнообразных явлений и процессов: объяснять изученные социально-экономические и геоэкологические процессы и явления; объяснять географические особенности стран с разным уровнем социально-экономического развития, включая особенности проявления в них глобальных проблем человечества; использовать географические знания о мировом хозяйстве и населении мира, об особенностях взаимодействия природы и общества для решения учебных и (или) практико-ориентированных задач;
--	---	--

	<p>- ценностное отношение к государственным символам, историческому и природному наследию, памятникам, традициям народов России, достижениям России в науке, искусстве, спорте, технологиях и труде;</p> <p>- идейная убежденность, готовность к служению и защите Отечества, ответственность за его судьбу;</p> <p>освоенные обучающимися межпредметные понятия и универсальные учебные действия (регулятивные, познавательные, коммуникативные);</p> <p>- способность их использования в познавательной и социальной практике, готовность к самостоятельному планированию и осуществлению учебной деятельности, организации учебного сотрудничества с педагогическими работниками и сверстниками, к участию в построении индивидуальной образовательной траектории;</p> <p>- овладение навыками учебно-исследовательской, проектной и социальной деятельности</p>	
<p>ОК 07. Содействовать сохранению</p>	<p>В области экологического воспитания:</p>	<p>- сформировать систему комплексных социально ориентированных географических знаний о закономерностях развития природы, размещения</p>

<p>окружающей среды, ресурсосбережению, применять знания об изменении климата, принципы бережливого производства, эффективно действовать в чрезвычайных ситуациях</p>	<ul style="list-style-type: none"> - сформированность экологической культуры, понимание влияния социально-экономических процессов на состояние природной и социальной среды, осознание глобального характера экологических проблем; - планирование и осуществление действий в окружающей среде на основе знания целей устойчивого развития человечества; активное неприятие действий, приносящих вред окружающей среде; - умение прогнозировать неблагоприятные экологические последствия предпринимаемых действий, предотвращать их; - расширение опыта деятельности экологической направленности; - овладение навыками учебно-исследовательской, проектной и социальной деятельности; 	<p>населения и хозяйства: различать географические процессы и явления и распознавать их проявления в повседневной жизни; использовать знания об основных географических закономерностях для определения и сравнения свойств изученных географических объектов, явлений и процессов; проводить классификацию географических объектов, процессов и явлений; устанавливать взаимосвязи между социально-экономическими и геоэкологическими процессами и явлениями; между природными условиями и размещением населения, между природными условиями и природно-ресурсным капиталом и отраслевой структурой хозяйства стран; формулировать и/или обосновывать выводы на основе использования географических знаний;</p> <p>- владеть умениями географического анализа и интерпретации информации из различных источников: находить, отбирать, систематизировать информацию, необходимую для изучения географических объектов и явлений, отдельных территорий мира и России, их обеспеченности природными и человеческими ресурсами, хозяйственного потенциала, экологических проблем; представлять в различных формах (графики, таблицы, схемы, диаграммы, карты) географическую информацию; формулировать выводы и заключения на основе анализа и интерпретации информации из различных источников географической информации; критически оценивать и интерпретировать информацию, получаемую из</p>
---	---	---

		<p>различных источников; использовать различные источники географической информации для решения учебных и (или) практико-ориентированных задач;</p> <p>- сформировать умения применять географические знания для объяснения разнообразных явлений и процессов: объяснять изученные социально-экономические и геоэкологические процессы и явления; объяснять географические особенности стран с разным уровнем социально-экономического развития, включая особенности проявления в них глобальных проблем человечества; использовать географические знания о мировом хозяйстве и населении мира, об особенностях взаимодействия природы и общества для решения учебных и (или) практико-ориентированных задач;</p> <p>- сформировать умения применять географические знания для оценки разнообразных явлений и процессов: оценивать географические факторы, определяющие сущность и динамику важнейших социально-экономических и геоэкологических процессов; оценивать изученные социально-экономические и геоэкологические процессы и явления;</p>
<p>ОК 09. Пользоваться профессиональной документацией на государственном и иностранном языках</p>	<p>- наличие мотивации к обучению и личностному развитию; В области ценности научного познания: - сформированность мировоззрения, соответствующего современному</p>	<p>- освоить и применить знания о размещении основных географических объектов и территориальной организации природы и общества (понятия и концепции устойчивого развития, зеленой энергетики, глобализации и проблема народонаселения); выбирать и использовать источники географической информации для</p>

	<p>уровню развития науки и общественной практики, основанного на диалоге культур, способствующего осознанию своего места в поликультурном мире;</p> <ul style="list-style-type: none"> - совершенствование языковой и читательской культуры как средства взаимодействия между людьми и познания мира; - осознание ценности научной деятельности, готовность осуществлять проектную и исследовательскую деятельность индивидуально и в группе; <p>Овладение универсальными учебными познавательными действиями:</p> <p>б) базовые исследовательские действия:</p> <ul style="list-style-type: none"> - владеть навыками учебно-исследовательской и проектной деятельности, навыками разрешения проблем; - способность и готовность к самостоятельному поиску методов решения практических задач, применению различных методов познания; - овладение видами деятельности по получению нового знания, его 	<p>определения положения и взаиморасположения объектов в пространстве; описывать положение и взаиморасположение географических объектов в пространстве;</p> <ul style="list-style-type: none"> - владеть географической терминологией и системой базовых географических понятий, умение применять социально-экономические понятия для решения учебных и (или) практико-ориентированных задач; - владеть умениями географического анализа и интерпретации информации из различных источников: находить, отбирать, систематизировать информацию, необходимую для изучения географических объектов и явлений, отдельных территорий мира и России, их обеспеченности природными и человеческими ресурсами, хозяйственного потенциала, экологических проблем; представлять в различных формах (графики, таблицы, схемы, диаграммы, карты) географическую информацию; формулировать выводы и заключения на основе анализа и интерпретации информации из различных источников географической информации; критически оценивать и интерпретировать информацию, получаемую из различных источников; использовать различные источники географической информации для решения учебных и (или) практико-ориентированных задач; - сформировать умения применять географические знания для объяснения разнообразных явлений и процессов: объяснять изученные социально-
--	---	--

	<p>интерпретации, преобразованию и применению в различных учебных ситуациях, в том числе при создании учебных и социальных проектов;</p> <p>- формирование научного типа мышления, владение научной терминологией, ключевыми понятиями и методами;</p> <p>-осуществлять целенаправленный поиск переноса средств и способов действия в профессиональную среду</p>	<p>экономические и геоэкологические процессы и явления; объяснять географические особенности стран с разным уровнем социально-экономического развития, включая особенности проявления в них глобальных проблем человечества; использовать географические знания о мировом хозяйстве и населении мира, об особенностях взаимодействия природы и общества для решения учебных и (или) практико-ориентированных задач;</p>
--	--	---

<p>ПК 4.6 Анализировать финансово-хозяйственную деятельность, осуществлять анализ информации, полученной в ходе проведения контрольных процедур, выявление и оценку рисков.</p>	<p>интерес к различным сферам профессиональной деятельности, умение совершать осознанный выбор будущей профессии и реализовывать собственные жизненные планы; готовность и способность к образованию и самообразованию на протяжении всей жизни</p>	<p>сформированность умений применять географические знания для объяснения разнообразных явлений и процессов: объяснять изученные социально-экономические и геоэкологические процессы и явления; объяснять географические особенности стран с разным уровнем социально-экономического развития, включая особенности проявления в них глобальных проблем человечества; использовать географические знания о мировом хозяйстве и населении мира, об особенностях взаимодействия природы и общества для решения учебных и (или) практико-ориентированных задач</p>
---	---	--

В результате освоения учебной дисциплины обучающийся должен **уметь** :

- **определять и сравнивать** по разным источникам информации географические особенности и тенденции развития природных, социально-экономических и геоэкологических объектов, процессов и явлений;

- **оценивать и объяснять** ресурсобеспеченность отдельных стран и регионов мира, их демографическую ситуацию, особенности урбанизации и территориальной концентрации населения и производства, степень природных, антропогенных и техногенных изменений отдельных территорий;

- **применять** разнообразные источники географической информации для характеристики природных, социально-экономических и геоэкологических объектов, процессов и явлений, их изменений под влиянием разнообразных факторов;

- **составлять** комплексную географическую **характеристику регионов и стран мира**; таблицы, картосхемы¹, диаграммы и модели, отражающие географические закономерности различных явлений и процессов, их территориальные взаимодействия;

- **сопоставлять** географические **карты** различной тематики;

- использовать приобретенные **знания и умения в практической деятельности и повседневной жизни** для:

- выявления и объяснения географических аспектов текущих событий и ситуаций;

- нахождения и применения географической информации, включая карты, статистические материалы, геоинформационные системы и ресурсы Интернета;

- правильной оценки важнейших социально-экономических событий международной жизни, геополитической и геоэкономической ситуации в России, других странах и регионах мира, тенденций их возможного развития;

- понимания географической специфики крупных регионов и стран мира в условиях глобализации, развития международного туризма и отдыха, делового, образовательного и культурного сотрудничества, различных видов человеческого общения.

В результате освоения учебной дисциплины обучающийся должен **знать** :

- основные географические понятия и термины; традиционные и современные методы географических исследований;

- особенности размещения основных видов природных ресурсов, их главные месторождения и территориальные сочетания; численность и динамику населения мира, отдельных регионов и стран, их этногеографическую и религиозную специфику; различия в уровне и качестве жизни населения, основные направления миграций; проблемы современной урбанизации;

- географические особенности отраслевой и территориальной структуры мирового хозяйства, размещения его основных отраслей;

¹ Картосхема - упрощённо-обобщённое картографическое изображение.

географическую специфику отдельных стран и регионов, их различия по уровню и типу социально-экономического развития, специализации в системе международного географического разделения труда; географические аспекты глобальных проблем человечества;

- особенности современного геополитического и социально-экономического положения России, ее роль в международном географическом разделении труда.

2. Показатели и критерии оценивания компетенций в соответствии с этапом их формирования

Шифр компетенции, в том числе в соответствии с уровнем сформированности	Промежуточная аттестация	Текущий контроль	Рубежный контроль	Критерии и шкала оценивания сформированности компетенции			
	форма и процедура	оценочное средство	оценочное средство	неудовлетворительно/ не зачтено	удовлетворительно	хорошо	отлично
				зачтено			
				<i>Максимальное количество набранных обучающимся баллов за промежуточную аттестацию определяется информационной справкой по дисциплине (модулю)</i>			
1	2	3	4	5	6		
ОК 01. Выбирать способы решения задач профессиональной деятельности применительно к различным контекстам	Дифференцированный зачет	Эссе	Контрольная работа	Несформированность знания о роли и месте современной географической науки в системе научных дисциплин, её участии в решении важнейших проблем человечества	Владение знаниями о роли и месте современной географической науки в системе научных дисциплин, её участии в решении важнейших проблем человечества	Грамотное знание роли и места современной географической науки в системе научных дисциплин, её участии в решении важнейших проблем человечества	Сформированность знания роли и места современной географической науки в системе научных дисциплин, её участии в решении важнейших проблем человечества

<p>ОК 02. Использовать современные средства поиска, анализа и интерпретации информации, и информационные технологии для выполнения задач профессиональной деятельности</p>	<p>Дифференцированный зачет</p>	<p>Доклад</p>	<p>Контрольная работа</p>	<p>Неосвоение и неприменение знаний о размещении основных географических объектов, и территориальной организации природы и общества</p>	<p>Освоение и применение знаний о размещении основных географических объектов, и территориальной организации природы и общества</p>	<p>Грамотное освоение и применение знаний о размещении основных географических объектов, и территориальной организации природы и общества</p>	<p>Уверенное освоение и применение знаний о размещении основных географических объектов, и территориальной организации природы и общества</p>
<p>ОК 03. Планировать и реализовывать собственное профессиональное и личностное развитие, предпринимательскую деятельность в профессиональной сфере, использовать знания по финансовой грамотности в различных</p>	<p>Дифференцированный зачет</p>	<p>Презентация</p>	<p>Контрольная работа</p>	<p>Отсутствие умения применять географические знания для объяснения и оценки разнообразных явлений и процессов</p>	<p>Умение применять географические знания для объяснения и оценки разнообразных явлений и процессов</p>	<p>Грамотное умение применять географические знания для объяснения и оценки разнообразных явлений и процессов</p>	<p>Уверенное умение применять географические знания для объяснения и оценки разнообразных явлений и процессов</p>

жизненных ситуациях							
ОК 04. Эффективно взаимодействовать и работать в коллективе и команде	Дифференцированный зачет	Решение тестов	Контрольная работа	Отсутствие навыков владения познавательной, учебно-исследовательской и проектной деятельностью; сформированность умений проводить учебные исследования, в том числе с использованием моделирования и проектирования как метода познания природных, социально-экономических и геоэкологических	Навыки владения познавательной, учебно-исследовательской и проектной деятельностью; сформированность умений проводить учебные исследования, в том числе с использованием моделирования и проектирования как метода познания природных, социально-экономических и геоэкологических	Грамотные навыки владения познавательной, учебно-исследовательской и проектной деятельностью; сформированность умений проводить учебные исследования, в том числе с использованием моделирования и проектирования как метода познания природных, социально-экономических и геоэкологических	Уверенные навыки владения познавательной, учебно-исследовательской и проектной деятельностью; сформированность умений проводить учебные исследования, в том числе с использованием моделирования и проектирования как метода познания природных, социально-экономических

				ских явлений и процессов	геоэкологических явлений и процессов	ских явлений и процессов	их и геоэкологических явлений и процессов
ОК 05. Осуществлять устную и письменную коммуникацию на государственном языке Российской Федерации с учетом особенностей социального и культурного контекста	Дифференцированный зачет	Реферат	Контрольная работа	Отсутствие навыков освоения и применения знаний о размещении основных географических объектов, и территориальной организации природы и общества	Навыки освоения и применение знаний о размещении основных географических объектов, и территориальной организации природы и общества	Грамотное освоение и применение знаний о размещении основных географических объектов, и территориальной организации природы и общества	Уверенное освоение и применение знаний о размещении основных географических объектов, и территориальной организации природы и общества
ОК 06. Проявлять гражданско-патриотическую позицию, демонстрировать осознанное поведение на основе традиционных общечеловеческих ценностей, в	Дифференцированный зачет	Презентация	Контрольная работа	Отсутствие сформированности знания роли и места современной географической науки в системе научных дисциплин, её участия в решении	Недостаточная сформированность знания роли и места современной географической науки в системе научных дисциплин,	Частичная сформированность знания роли и места современной географической науки в системе научных дисциплин, её участия в решении	Полная сформированность знания роли и места современной географической науки в системе научных дисциплин, её участия

<p>том числе с учетом гармонизации межнациональных и межрелигиозных отношений, применять стандарты антикоррупционного поведения</p>				<p>важнейших проблем человечества</p>	<p>её участия в решении важнейших проблем человечества</p>	<p>важнейших проблем человечества</p>	<p>в решении важнейших проблем человечества</p>
<p>ОК 07. Содействовать сохранению окружающей среды, ресурсосбережению, применять знания об изменении климата, принципы бережливого производства, эффективно действовать в чрезвычайных ситуациях</p>	<p>Дифференцированный зачет</p>	<p>Решение кейсов</p>	<p>Контрольная работа</p>	<p>Отсутствие сформированности системы комплексных социально-ориентированных географических знаний о закономерностях развития природы, размещения населения и хозяйства; освоение базовых географических понятий и знаний географическ</p>	<p>Недостаточная сформированность системы комплексных социально-ориентированных географических знаний о закономерностях развития природы, размещения населения и хозяйства; освоение базовых географическ</p>	<p>Частичная сформированность системы комплексных социально-ориентированных географических знаний о закономерностях развития природы, размещения населения и хозяйства; освоение базовых географическ</p>	<p>Полная сформированность системы комплексных социально-ориентированных географических знаний о закономерностях развития природы, размещения населения и хозяйства; освоение базовых географическ</p>

				ой терминологии	географических понятий и знаний географической терминологии	ой терминологии	ких понятий и знаний географической терминологии
ОК 09. Пользоваться профессиональной документацией на государственном и иностранном языках	Дифференцированный зачет	Доклад	Контрольная работа	Отсутствие освоения и применения знаний о размещении основных географических объектов, и территориальной организации природы и общества	Недостаточное освоение и применение знаний о размещении основных географических объектов, и территориальной организации природы и общества	Частичное освоение и применение знаний о размещении основных географических объектов, и территориальной организации природы и общества	Полное освоение и применение знаний о размещении основных географических объектов, и территориальной организации природы и общества

3. Материалы оценочных средств для проведения текущего контроля успеваемости

3.1 Примерная тематика эссе

1. Какие политические режимы существуют в современном мире и каковы их характерные черты?
2. Что собой представляет республиканская форма правления и как она представлена на современной политической карте мира?
3. Что собой представляет монархическая форма правления и как она представлена на современной политической карте мира?
4. Объясните, в чем заключается различие между унитарной и федеративной формами административно-территориального устройства стран и как они представлены на современной политической карте мира.
5. Охарактеризуйте формирование и сущность понятий о географической и окружающей среде.
6. Объясните содержание понятия о природопользовании и назовите главные научные концепции, с ним связанные.
7. Дайте характеристику теоретических основ проблемы рационального использования природных ресурсов.
8. Объясните, как вы понимаете ресурсообеспеченность и как ее определяют.
9. В чем заключаются эколого-географические исследования?
10. Объясните, что входит в понятие «ресурсы Мирового океана», и представьте его в виде схемы.
11. Охарактеризуйте размещение нефтяных и газовых ресурсов на континентальном шельфе Мирового океана.
12. Расскажите об энергетических ресурсах Мирового океана.
13. Дайте оценку биологических ресурсов Мирового океана и объясните, какие проблемы возникают в связи с их использованием.
14. Объясните, что входит в понятие о климатических и космических ресурсах.
15. Дайте краткую характеристику рекреационных ресурсов. На какие типы и классы их подразделяют?
16. Охарактеризуйте источники сведений о численности населения.
17. Покажите на конкретных примерах ускорение процесса роста численности мирового населения в эпоху Новейшего времени.
18. Объясните различия между темпами роста населения в отдельных крупных регионах мира.
19. Опираясь на теорию демографического перехода, охарактеризуйте причины демографического взрыва в развивающихся странах.
20. Назовите основные меры экологической политики.
21. Охарактеризуйте осуществление экологической политики на региональном и глобальном уровнях.
22. Дайте характеристику экологической ситуации в экономически высокоразвитых странах.
23. Расскажите о том, как экологическая политика осуществляется в странах с переходной экономикой.
24. Объясните, почему наиболее сложная экологическая ситуация ныне характерна для большинства развивающихся стран.

3.2. Примерный список тем для доклада

25. Какие политические режимы существуют в современном мире и каковы их характерные черты?
26. Что собой представляет республиканская форма правления и как она представлена на современной политической карте мира?
27. Что собой представляет монархическая форма правления и как она представлена на современной политической карте мира?
28. Объясните, в чем заключается различие между унитарной и федеративной формами административно-территориального устройства стран и как они представлены на современной политической карте мира.
29. Охарактеризуйте формирование и сущность понятий о географической и окружающей среде.
30. Объясните содержание понятия о природопользовании и назовите главные научные концепции, с ним связанные.
31. Дайте характеристику теоретических основ проблемы рационального использования природных ресурсов.
32. Объясните, как вы понимаете ресурсообеспеченность и как ее определяют.
33. В чем заключаются эколого-географические исследования?
34. Объясните, что входит в понятие «ресурсы Мирового океана», и представьте его в виде схемы.
35. Охарактеризуйте размещение нефтяных и газовых ресурсов на континентальном шельфе Мирового океана.
36. Расскажите об энергетических ресурсах Мирового океана.
37. Дайте оценку биологических ресурсов Мирового океана и объясните, какие проблемы возникают в связи с их использованием.
38. Объясните, что входит в понятие о климатических и космических ресурсах.
39. Дайте краткую характеристику рекреационных ресурсов. На какие типы и классы их подразделяют?
40. Охарактеризуйте источники сведений о численности населения.
41. Покажите на конкретных примерах ускорение процесса роста численности мирового населения в эпоху Новейшего времени.
42. Объясните различия между темпами роста населения в отдельных крупных регионах мира.
43. Опираясь на теорию демографического перехода, охарактеризуйте причины демографического взрыва в развивающихся странах.
44. Назовите основные меры экологической политики.
45. Охарактеризуйте осуществление экологической политики на региональном и глобальном уровнях.
46. Дайте характеристику экологической ситуации в экономически высокоразвитых странах.
47. Расскажите о том, как экологическая политика осуществляется в странах с переходной экономикой.
48. Объясните, почему наиболее сложная экологическая ситуация ныне характерна для большинства развивающихся стран.

3.3. Примерный перечень тем для рефератов

49. Географические представления в эпоху Возрождения.

50. Христофор Колумб и его проект.
51. Морской путь Васко да Гама.
52. Кругосветное путешествие Магеллана.
53. Пиратские экспедиции XVI-XVIII вв.
54. Викинги и их походы.
55. История возникновения географических карт, первые карты.
56. Знаменитые походы Ермака.
57. Путешествия Ивана Москвитина.
58. Открытия Семена Дежнева.
59. Экспедиции И.И. Беринг
60. Геологическое строение и полезные ископаемые своего района, экологические проблемы, связанные с их добычей и переработкой
61. Геология, рельеф и полезные ископаемые Урала (Западной или Средней Сибири, Кавказа или другой физико-географической страны)
62. Карстовые формы рельефа на Урале
63. Криогенная морфоскульптура и ледниковые формы рельефа России
64. Радиационный и тепловой баланс географической оболочки и Среднего Урала
65. Циркуляция атмосферы и характер погоды по регионам России
66. Климат и воды Урала (Средней Азии, Западной Сибири, Забайкалья или другой физико-географической страны)
67. Характеристика озер и болот своего района
68. Ландшафтная картосхема лесного парка (ООПТ) и методика ее составления
69. Высотная поясность Урала (Кавказа, Тянь-Шаня, Алтая, Саянских гор, гор Тывы или другого горного района)
70. Физико-географическая характеристика гор Северо-Восточной Сибири
71. Влажные тропические леса Земли и экологические проблемы данной природной зоны.
72. Ледниковые периоды Земли и их влияние на климат (рельеф, почвенно-растительный покров) Северной Америки и Евразии.
73. Национальные парки, особенности их размещения (материк по выбору) и физико-географическая характеристика территорий.
74. Сравнительная характеристика высотной поясности Альп и Гималаев.
75. Экологические проблемы национальных парков США и Канады.
76. Эндемики растительного и животного мира материка и физико-географические закономерности их размещения (материк по выбору).
- 77.

3.4. Примеры тестовых заданий

1. Политическая карта Мира

1. Найдите правильные пары названий стран – гигантов по площади и их столиц:

- а) США – Нью-Йорк;
- б) Великобритания – Лондон;
- в) Австралия – Канберра;
- г) Канада – Оттава;

д) Китай – Шанхай.

2. Найдите правильные пары названий стран – гигантов по населению и их столиц:

- а) Нигерия – Каир;
- б) Индонезия – Джакарта;
- в) Пакистан – Исламабад;
- г) Саудовская Аравия – Эр-Рияд;
- д) Канада – Оттава.

2. География мировых природных ресурсов

1. Какие из указанных утверждений верны?

- а) Географическая среда – часть земной природы, с которой человеческое общество непосредственно взаимодействует в своей жизни и производственной деятельности.
- б) Понятие «природа» более широкое, чем понятие «географическая среда».
- в) Географическая среда – необходимое условие жизни и деятельности общества.
- г) Все перечисленные.

2. Ресурсами, выделяемыми по характеру использования, являются:

- а) минеральные;
- б) рекреационные;
- в) климатические;
- г) таких ресурсов нет.

3. География населения мира

1. Демографическим взрывом называют:

- а) рост терроризма в перенаселенных странах;
- б) рациональный тип воспроизводства населения;
- в) феномен быстрого роста численности населения в развивающихся странах в середине XX века;
- г) все перечисленное.

2. Выберите правильные утверждения:

- а) решающее воздействие на воспроизводство населения оказывают социально-экономические факторы;
- б) никогда население мира не возрастало так быстро как в середине XX века;
- в) к 2000 году численность населения Земли превысила 6 млрд. человек;
- г) все перечисленные утверждения правильные.

4. Научно-техническая революция и мировое хозяйство

1. Научно-техническая революция – это:

- а) качественный скачок в развитии науки и техники;
- б) исторически сложившаяся совокупность национальных хозяйств;
- в) переворот в производительных силах, основанный на превращение науки в непосредственную производительную силу общества;
- г) все перечисленное.

2. выберите неверное утверждение:

- а) под универсальностью НТР понимается охват этим процессом всех сфер и отраслей хозяйства;
- б) четыре составные части НТР – наука, управление, электронизация, химизация;
- в) увеличение объема доменных печей – пример эволюционного развития техники и технологии;

г) примером комплексной автоматизации может служить использование роботов при производстве автомобилей.

5. География отраслей мирового хозяйства

1. Выберите неверные утверждения.

а) Саудовская Аравия, США и Россия входят в первую тройку стран по размерам добычи нефти.

б) Россия, США и Канада входят в первую тройку стран по размерам добычи угля.

в) Индия и Китай не входят в первую десятку стран по размерам выработки электроэнергии.

г) Экспорт каменного угля из Западной Европы в США получил название «угольного моста».

д) Более $\frac{3}{4}$ электроэнергии Франции вырабатывается на АЭС.

2. Выберите варианты, в которой все три страны относятся к «великим горнодобывающим державам»:

а) США, Бразилия, Индия;

б) Китай, США, Япония;

в) США, Россия, ОАЭ;

г) Япония, США, Германия;

д) Китай, Австралия, ЮАР.

6. Страны Европы

1. Найдите варианты, в которых верно указаны названия морей и стран, которые они омывают:

а) Норвежское, Балтийское – Швеция;

б) Северное, Средиземное – Великобритания;

в) Северное, Балтийское – Германия;

г) Черное, Адриатическое – Италия;

д) Норвежское, Баренцево – Норвегия.

2. Найдите варианты, в которых верно указаны страны, граничащие друг с другом:

а) Польша, Чехия, Германия;

б) Италия, Австрия, Венгрия;

в) Испания, Франция, Швейцария;

г) Норвегия, Швеция, Финляндия;

д) Словакия, Литва, Польша.

7. Зарубежная Азия. Австралия

1. Какие государства владеют территорией острова Калимантан?

а) Индонезия, Папуа – Новая Гвинея;

б) Таиланд, Малайзия, Мьянма;

в) Индия, Шри-Ланка, Бангладеш;

г) Малайзия, Бруней, Индонезия.

2. Найдите вариант, в котором верно указаны страны, граничащие друг с другом:

а) Китай, Индия, Бангладеш;

б) Лаос, Камбоджа, Таиланд;

в) Саудовская Аравия, Ирак, Турция;

г) Сирия, Иран, Пакистан;

д) Казахстан, Китай, Вьетнам.

8. Африка

1. Какое из указанных государств имеет площадь более 1 млн. км² и омывается красным морем?

а) Ливия;

б) Эритрея;

- в) Мавритания;
- г) Судан;
- д) ЮАР.

2. Выберите королевство с правильно указанной столицей:

- а) Лесото – Каир;
- б) Кения – Найроби;
- в) Марокко – Рабат;
- г) Свазиленд – Претория;
- д) Эфиопия – Могадишо.

9. Северная Америка

1. Какие страны относятся к Северной Америке в экономической и социальной географии?

- а) Все страны, входящие в организацию НАФТА;
- б) Все страны материка Северная Америка;
- в) Мексика и США;
- г) США и Канада.

2. Каково население Северной Америки?

- а) более 300 млн. человек;
- б) более 1 млрд. человек;
- в) 280 млн. человек;
- г) 30,5 млн. человек.

10. Латинская Америка

1. Какая из указанных стран Латинской Америки имеет выход только к Атлантическому океану?

- а) Мексика;
- б) Боливия;
- в) Панама;
- г) Колумбия;
- д) Аргентина.

2. Какое островное государство Латинской Америки имеет наибольшую площадь?

- а) Доминиканская Республика;
- б) Куба;
- в) Гаити;
- г) Гренада;
- д) Ямайка.

11. Глобальные проблемы человечества

1. Какое утверждение вы считаете неверным?

- а) По мере истощения минеральных ресурсов суши люди все чаще будут использовать морскую воду для получения различных химических элементов;
- б) Добыча нефти на морском шельфе включает загрязнение океана;
- в) Площадь тропических лесов сокращается настолько быстро, что создание национальных парков и заповедников не может предотвратить исчезновение многих видов растений и животных;
- г) В конце XX века на первый план выдвинулись экономические и демографические проблемы.

2. Выберите правильные утверждения.

- а) В ближайшее время решающее воздействие на численность и воспроизводство населения Земли будут оказывать развивающиеся страны;
- б) Снижение темпов роста городского населения в развитых странах будет способствовать возрождению традиции многодетных семей;

- в) Рост городского населения в развивающихся странах будет опережать реальное развитие городов;
 г) В странах, где ощущается постоянная нехватка продуктов, большая часть населения занята в промышленности.

Ответы на тесты

1		2		3		4		5		6		7		8		9		10		11	
В, Г	Б, В	Г	Г	В	Г	В	А	В, Г	А, Д	В, Д	А, б, Г	а	а	б	в	Г	а	д	б	в	а, в

3.5. Примеры кейсовых заданий

1. Используя предложенную инфографику, проанализируйте изменения ВВП стран – республик бывшего Советского Союза в период с 1991 по 2018 гг.

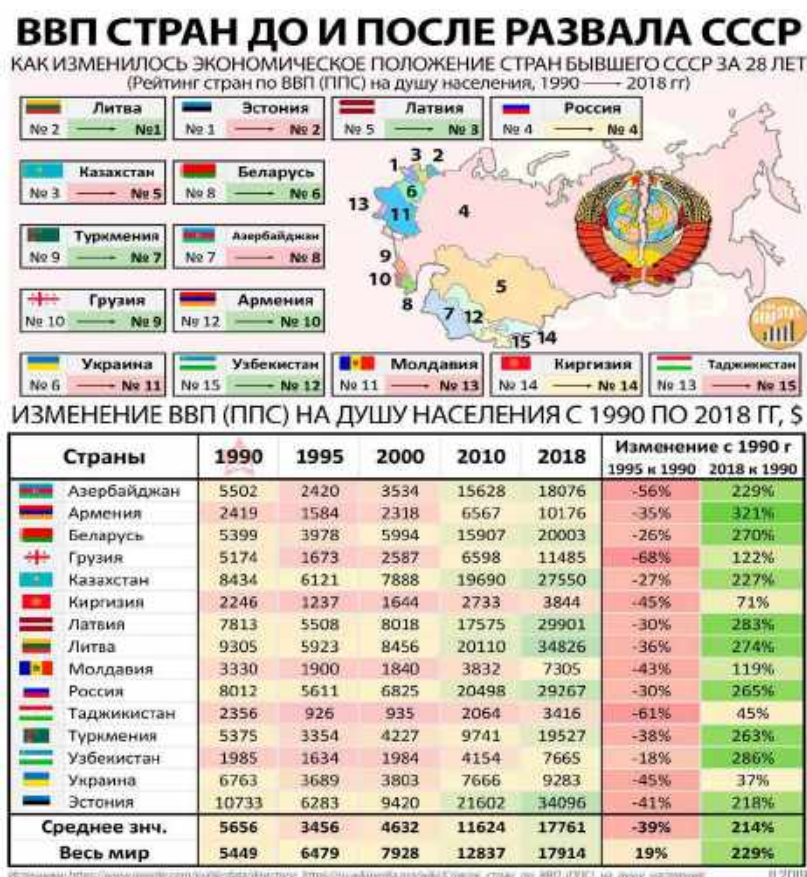

2. Используя предложенную инфографику, проанализируйте изменения, произошедшие с земельным фондом России.



Шкала оценки уровня знаний, умений и навыков при работе с контурными картами

Критерии оценивания. Студенты продемонстрировали, знание географической номенклатуры, расположение географических объектов, владение «языком» картографии, знания и умение пользоваться условными обозначениями, грамотно наносить географические объекты на контурную карту. Студент владеет географической номенклатурой, правильно локализует объекты, верно использует условные обозначения, 100% географических объектов задания нанесены правильно

Критерии оценки. «5»

Студент владеет географической номенклатурой, правильно локализует объекты, верно использует условные обозначения, 100% географических объектов задания нанесены правильно

«4»

Студент владеет географической номенклатурой, с незначительными ошибками локализует объекты, верно использует условные обозначения, 90% географических объектов задания нанесены правильно

«3»

Студент не в полной мере владеет географической номенклатурой, локализует объекты с ошибками, с ошибками использует условные обозначения, 60–70% географических объектов задания нанесены правильно

«2»

Студент не владеет географической номенклатурой, локализует объекты с грубыми ошибками, с ошибками использует условные обозначения, менее 50% географических объектов задания нанесены правильно

3.6. Примеры заданий для географического диктанта **Политическая карта мира**

Нанесите на карту столицы перечисленных стран

1. Габон
2. Венгрия
3. Бразилия
4. Гвинея-Бисау
5. Дания
6. Зимбабве
7. Ирландия
8. Исландия
9. Камерун
10. Канада
11. Киргизия
12. Мадагаскар
13. Мозамбик
14. Молдова
15. Никарагуа
16. Пакистан
17. Руанда
18. Северная Македония
19. Сербия
20. Турция

3.7. География населения

Нанести на контурную карту крупнейшие по численности города мира и подписать страну, в которой они находятся. Звездочкой отметить среди нанесенных городов столицы.

1. Шанхай, Китай
2. Пекин, Китай
3. Стамбул, Турция
4. Карачи, Пакистан

5. Токио, Япония
6. Лагос, Нигерия
7. Москва, Россия
8. Сан-Паулу, Бразилия
9. Киншаса, Демократическая Республика Конго
10. Нью-Йорк, США
11. Сеул, Корея
12. Дели, Индия
13. Каир, Египет
14. Джакарта, Индонезия
15. Мехико, Мексика
16. Лондон, Великобритания
17. Тегеран, Иран
18. Хошимин, Вьетнам
19. Рио-де-Жанейро, Бразилия
20. Бангкок, Таиланд

4. Материалы оценочных средств для проведения рубежной аттестации

Рубежная аттестация проводится в виде контрольной работы

4.1 Примерные задания для контрольной работы

1 вариант

1. Для какой части света характерна максимальная численность населения:

а) Европа б) Азия в) Америка г) Африка

2. Какая часть света имеет наибольшую ресурсообеспеченность пресной водой

а) Австралия б) Африка в) Америка г) Европа

3. какое перечисленное государство является однопациональным?

А) Япония б) Аргентина в) Украина г) Россия

4. Назовите 10 крупнейших городов –агломераций мира с населением более 10 млн.человек

5. Основные центры мирового хозяйства – это...

6. В «большую семерку» не входит страна

а) Китай б) Япония в) Великобритания г) Канада

Канада

7. Установите соответствие между странами-лидерами и продукцией:

А. Китай 1. Электроэнергия

Б. Саудовская Аравия 2. Судостроение

В. США 3. Нефть

Г. Япония 4. Сталь

8. Какое утверждение об изменениях в природной среде под влиянием хозяйственной

деятельности человека является верным?

а) Строительство водохранилищ приводит к понижению уровня грунтовых вод.

б) Перевод ТЭС с газа на мазут уменьшает количество вредных выбросов в атмосферу.

в) Сведение лесов в долинах рек уменьшает смыв почв.

г) В городах 60-70% атмосферного загрязнения дает автомобильный транспорт.

9. В чем разница между развитыми странами и развивающимися?

10. Назовите основные причины «демографических кризисов» в мире. Какие меры предпринять для уменьшения их проявления на планете?

Ответы на тесты

1	2	3	4	5	6	7	8	9	10
б	в	а	Токио Джакар та Сеул Дели Шанхай Манила Карачи	США, Япони я, Европ а	а	А-4 Б-3 В-1 Г-2	г	В уровне социаль но- экономи ческого развити я	Снижение уровня жизни населени я; войны; эпидемии ;

			Нью-Йорк Сан-Паулу Мехико						изменени е менталит ета
--	--	--	---------------------------------	--	--	--	--	--	----------------------------------

2 вариант

1. Какой минеральный ресурс добывают в Мексиканском, Гвинейском и Персидском заливах:

а) каменная соль б) уголь в) нефть г) олово

2. Какая часть света имеет наименьшую ресурсообеспеченность пресной водой

а) Австралия б) Америка в) Азия г) Европа

3. Какое перечисленное государство является однонациональным?

А) Мексика б) Индия в) Индонезия г) Южная Корея

4. Дайте определение терминам «НТР», «Мировое хозяйство».

5. Назовите страны «Большой 7» и их столицы – это...

6. Дайте определение понятия «Демография».

7. Для какого моря наиболее характерно нефтяное загрязнение?

а) Восточно-Сибирского б) Северного в)

Лаптевых г) Берингово

8. Какие три особенности характерны для развития современного мирового хозяйства?

а) Использование достижений «зеленой революции» во всех странах мира.

б) Повышение наукоемкости производства в экономически развитых странах.

в) Уменьшение доли грузоперевозок, осуществляемых морским транспортом.

г) Сокращение объемов производства сплавов легких металлов.

9. В чем разница между развитыми странами и развивающимися?

10. Назовите основные особенности размещения населения в мире.

Ответы на тест

1	2	3	4	5	6	7	8	9	10
в	а	г	НТР- коренное качественн ое преобразов ание производит ельных сил, качественн ый скачок в структуре	США- Вашингтон Япония- Токио Германия- Берлин Великобрита ния-Лондон Франция- Париж Италия-Рим Канада- Оттава	Наука о населени и	б	А, б , в	В уровне социальн о- экономич еского развития	Больша я часть населе ния тяготе ет к равнин ным террит ориям; рпрожи вает в

		и динамике развития производит ельных сил Мировое хозяйство- историческ и сложившаяс я совокупнос ть всех экономик стран мира						города х; в развив ающихс я страна х Азии
--	--	--	--	--	--	--	--	---

5. Методические материалы, определяющие процедуры оценивания планируемых результатов обучения

Текущий контроль – проводится на плановых занятиях и в ходе проверки самостоятельных работ. Главная цель текущего контроля – оперативная оценка работы преподавателя и обучаемых, а также их индивидуальных особенностей. Функции текущего контроля: содействует более оперативному выявлению отстающих для надлежащего реагирования; оптимизирует индивидуальные занятия; рационализирует работу с программным материалом.

Формы текущего контроля:

- Доклад
- Эссе
- Презентация
- Реферат
- Тестирование

Доклад – этот вид контроля учит выступать с сообщениями, точно и доказательно выразить свои мысли на языке конкретной науки, анализировать факты, вести диалог, дискуссию, укрепляет интерес к науке и научным исследованиям, учит связывать научно-теоретические положения с практической деятельностью и приучает к самообразованию. Доклады на семинаре осуществляются после вступительного слова преподавателя. Затем последовательно заслушиваются доклады студентов по заранее обозначенным вопросам. После этого проводится обсуждение выступлений, дополнения со стороны других участников семинара. Все участники семинара определяют ценность прослушанной информации для практического использования, выявляют положительные и отрицательные моменты, разрешения проблем. В заключении преподавателем подводятся итоги всех выступлений.

Критерии оценки доклада:

Оценка «отлично»: Доклад создан с использованием компьютерных технологий (презентация Power Point, Flash-презентация, видео-презентация и др.) Используются дополнительные источники информации. Содержание заданной темы раскрыто в полном объеме. Отражена структура доклада (вступление, основная часть, заключение, присутствуют выводы и примеры). Оформление работы. Оригинальность выполнения (работа сделана самостоятельно, представлена впервые).

Оценка «хорошо»: Доклад создан с использованием компьютерных технологий (презентация Power Point, Flash-презентация, видео-презентация и др.) Содержание доклада включает в себя информацию из основных источников (методическое пособие), дополнительные источники информации не использовались. Содержание заданной темы раскрыто не в полном объеме. Структура доклада сохранена (вступление, основная часть, заключение, присутствуют выводы и примеры).

Оценка «удовлетворительно»: Доклад сделан устно, без использования компьютерных технологий. Используются дополнительные источники информации. Содержание заданной темы

раскрыто в полном объеме. Отражена структура доклада (вступление, основная часть, заключение, присутствуют выводы и примеры).

Оценка «неудовлетворительно»: Доклад сделан устно, без использования компьютерных технологий. Содержание доклада ограничено информацией только из методического пособия. Содержание заданной темы раскрыто не в полном объеме. Отсутствуют выводы и примеры. Оригинальность выполнения низкая. Заданная тема доклада не раскрыта, основная мысль сообщения не передана.

Эссе – самостоятельная научно-методическая работа, основными целями которой является развитие у студентов исследовательских навыков и умений. Эссе может быть подготовлено в устной или письменной форме. В устной форме материал излагается на семинарском занятии. В письменном виде объем эссе, как правило, не превышает 5 страниц текста и представляется для проверки и оценки преподавателю. Написание эссе осуществляется самостоятельно путем творческого изложения изученных научных материалов и нормативных источников.

Структура эссе:

1. – введение (суть и обоснование выбора выбранной темы, краткие определения ключевых терминов);

2. – основная часть (аргументированное раскрытие темы на основе собранного материала);

3. – заключение (обобщения и выводы).

Основные требования к написанию эссе:

– Обозначение круга понятий и теорий, необходимых для ответа на вопрос.

– Понимание и правильное использование терминов и понятий.

– Использование основных категорий анализа.

– Выделение причинно-следственных связей.

– Применение аппарата сравнительных характеристик.

– Аргументация основных положений эссе.

– Наличие промежуточных и конечных выводов.

– Личная субъективная оценка по данной проблеме.

При оценивании эссе учитывается следующее:

1. Самостоятельность, новизна, оригинальность работы, связь эссе с задачами образовательной программы.

2. Релевантность источников (методологическая, тематическая), умелое их использование в связи с выбранной темой, навыки самостоятельного поиска литературы.

3. Релевантность эмпирической базы задачам эссе, грамотность применения методологии, представления эмпирических данных, корректность формулировок основных элементов программы исследования.

4. Научно-публицистический стиль изложения результатов (использование приемов этнографического письма, соблюдение баланса между научно-академическим содержанием и публицистическим стилем), логика, продуманность структуры, ясность мысли, обоснованность выводов общая грамотность.

5. Корректное оформление академического текста (цитаты, ссылки на источники, точная библиография)

6. Связь эссе с задачами образовательной программы.

7. Соблюдение объема, заданной в рекомендациях структуры, сроков сдачи и представления.

Презентация – это достаточно распространенный вид учебной работы, выполняемая на основе преобразования документальной информации, раскрывающая суть изучаемой темы; представляет собой краткое изложение содержания книги, научной работы, результатов изучения научной проблемы важного социально-культурного, народнохозяйственного или политического значения.

Критерии оценки презентации:

Разработка презентации оценивается по 10-балльной шкале (от 6 до 10 баллов в зависимости от качества презентации).

5 БАЛЛОВ – презентация включает не менее 7 кадров основной части. В презентации полностью и глубоко раскрыто наполнение (содержание) представляемой темы, четко определена структура ресурса, отсутствуют фактические (содержательные), орфографические и стилистические ошибки. Представлен перечень источников, оформленный согласно общепринятым требованиям. Цветовые, шрифтовые решения, расположение текстов и схем в кадрах соответствуют требованиям реализации принципа наглядности в обучении.

4 БАЛЛОВ – презентация включает не менее 7 кадров основной части. В презентации полностью и глубоко раскрыто наполнение (содержание) представляемой темы, четко определена структура ресурса, отсутствуют фактические (содержательные) ошибки, однако присутствуют незначительные орфографические и стилистические ошибки (не более трех). Представлен перечень источников, оформленный согласно общепринятым требованиям. Цветовые, шрифтовые решения, расположение текстов и схем в кадрах соответствуют требованиям реализации принципа наглядности в обучении.

3 БАЛЛА – презентация включает не менее 7 кадров основной части. В презентации полностью раскрыто наполнение (содержание) представляемой темы; четко определена структура ресурса; имеются незначительные фактические (содержательные) ошибки и орфографические и стилистические ошибки (не более трех). Представлен перечень источников, оформленный согласно общепринятым требованиям. Цветовые, шрифтовые решения, расположение текстов и схем в кадрах не в полной мере соответствуют требованиям реализации принципа наглядности в обучении.

2 БАЛЛА – презентация включает менее 7 кадров основной части. В презентации не полностью раскрыто наполнение (содержание) представляемой темы; четко определена структура ресурса; имеются незначительные фактические (содержательные) ошибки и орфографические и стилистические ошибки (не более трех). Представлен перечень источников, однако оформление не соответствует общепринятым требованиям. Цветовые, шрифтовые решения, расположение текстов и схем в кадрах не в полной мере соответствуют требованиям реализации принципа наглядности в обучении.

1 БАЛЛ – презентация включает менее 7 кадров основной части. В презентации не раскрыто наполнение (содержание) представляемой темы; не четко определена структура ресурса; имеются фактические (содержательные) ошибки и орфографические и стилистические ошибки.

Представлен перечень источников, однако оформление не соответствует общепринятым требованиям. Цветовые, шрифтовые решения, расположение текстов и схем в кадрах не соответствуют требованиям реализации принципа наглядности в обучении.

Презентация отражает различные точки зрения на исследуемый вопрос, в том числе точку зрения самого автора. Изложенное понимание доклада как целостного авторского текста определяет критерии его оценки: новизна текста; обоснованность выбора источника; степень раскрытия сущности вопроса; соблюдения требований к оформлению. Правильное оформление презентации по образцу.

Презентация обязательно должна содержать:

- Титульный лист;
- Введение;
- Основную часть;
- Заключение.

На титульном листе должно быть написано название учебного заведения, курса и специальности, имя студента и имя преподавателя, а также обязательно название темы. Введение должно содержать краткую информацию о работе.

В основную часть презентации, не стоит закидывать весь текст, так как презентация – это графическое изображение доклада.

Заключение должно содержать факты из работы. Возможно, даже все выводы. Общие правила: обязательное использование для заголовков строго один шрифт, на всех слайдах он не должен меняться; цвет основного текста должен совпадать на протяжении всей работы; фон и стиль слайдов, лучше всего выбирать светлый и один на протяжении всего доклада.

Самым финальным слайдом обязательно должна быть благодарность за внимание.

Тестирование – это система стандартизированных заданий, позволяющих автоматизировать процедуру измерения уровня знаний и умений обучающихся. Тесты могут быть аудиторными и внеаудиторными.

Критерии оценивания тестовых работ:

Оценка за контроль ключевых компетенций студентов производится по пятибалльной системе. При выполнении заданий ставится отметка:

«3» – за 50–70% правильно выполненных заданий,

«4» – за 70–85% правильно выполненных заданий,

«5» – за правильное выполнение более 85% заданий.

Реферат

Самостоятельная письменная аналитическая работа, выполняемая на основе преобразования документальной информации, раскрывающая суть изучаемой темы; представляет собой краткое изложение содержания книги, научной работы, результатов изучения научной проблемы важного социально-культурного, народнохозяйственного или политического значения. Реферат отражает различные точки зрения на исследуемый вопрос, в том числе точку зрения самого автора.

Требования к структуре и оформлению реферата

Тему реферата каждый учащийся выбирает сам из предложенного списка. Повторы тем внутри группы не допускаются. Студент может

предложить свою тему для реферата, согласовав ее с преподавателем. Литературу и источники для выполнения реферата студенты подбирают и находят самостоятельно.

Выполненную работу необходимо сдать не позднее, чем за две недели до начала сессии (окончания аудиторных занятий). В течение этого времени учащийся должен защитить сданную работу в ходе устной дискуссии с преподавателем.

Реферат должно соответствовать следующей структуре:

1. Титульный лист
2. Содержание (план) реферата
3. Текст самой работы
4. Список литературы и интернет-ресурсов, используемых для написания реферата

Реферат должен быть оформлен в соответствии со следующими требованиями:

- работа должна соответствовать конкретной теме, вынесенной в заголовок;
- объем работы 15-20 страниц (без учета титульного листа, плана и списка литературы);
- текст должен быть набран на компьютере (шрифт TNR, размер шрифта 14, интервал 1,5);
- материал должен быть изложен грамотным, литературным языком.

На титульном листе должны быть указаны следующие сведения:

- название вуза, название института;
- наименование образовательной программы и профиль подготовки,
- название дисциплины, тема работы (полностью),
- сведения об авторе (фамилия, инициалы, курс, группа), номер семестра и учебный год.

Изложенное понимание реферата как целостного авторского текста определяет критерии его оценки: новизна текста; обоснованность выбора источника; степень раскрытия сущности вопроса; соблюдения требований к оформлению.

Новизна текста: а) актуальность темы исследования; б) новизна и самостоятельность в постановке проблемы, формулирование нового аспекта известной проблемы в установлении новых связей (меж предметных, внутри предметных, интеграционных); в) умение работать с исследованиями, критической литературой, систематизировать и структурировать материал; г) авторская позиция, самостоятельность оценок и суждений; д) стилевое единство текста, единство жанровых черт.

Степень раскрытия сущности вопроса: а) соответствие плана теме реферата; б) соответствие содержания теме и плану реферата; в) полнота и глубина знаний по теме; г) обоснованность способов и методов работы с материалом; е) умение обобщать, делать выводы, сопоставлять различные точки зрения по одному вопросу (проблеме).

Обоснованность выбора источников: а) оценка использованной литературы: привлечены ли наиболее известные работы по теме исследования (в т.ч. журнальные публикации последних лет, последние статистические данные, сводки, справки и т.д.).

Соблюдение требований к оформлению: а) на сколько верно оформлены ссылки на используемую литературу, список литературы; б) оценка грамотности и культуры изложения (в т.ч. орфографической,

пунктуационной, стилистической культуры), владение терминологией;
в) соблюдение требований к объёму реферата.

Оценка 5 ставится, если выполнены все требования к написанию и защите реферата: обозначена проблема и обоснована её актуальность, сделан краткий анализ различных точек зрения на рассматриваемую проблему и логично изложена собственная позиция, сформулированы выводы, тема раскрыта полностью, выдержан объём, соблюдены требования к внешнему оформлению, даны правильные ответы на дополнительные вопросы.

Оценка 4 – основные требования к реферату и его защите выполнены, но при этом допущены недочёты. В частности, имеются неточности в изложении материала; отсутствует логическая последовательность в суждениях; не выдержан объём реферата; имеются упущения в оформлении; на дополнительные вопросы при защите даны не полные ответы.

Оценка 3 – имеются существенные отступления от требований к реферированию. В частности, тема освещена лишь частично; допущены фактические ошибки в содержании реферата или при ответе на дополнительные вопросы; во время защиты отсутствует вывод.

Оценка 2 – тема реферата не раскрыта, обнаруживается существенное непонимание проблемы.

Оценка 1 – реферат обучающимся не представлен.

6. Материалы оценочных средств для проведения промежуточной аттестации

Промежуточная аттестация осуществляется в виде дифференцированного зачета.

Дифференцированный зачет – преследует цель оценить работу студента за семестр, полученные теоретические знания, их прочность, развитие творческого мышления, приобретение навыков самостоятельной работы, умение синтезировать полученные знания и применять их к решению практических задач.

Критерии оценки на зачете/экзамене:

Оценка «отлично» ставится, если студент при ответе на все вопросы:

- проявил глубокие, творческие способности в понимании изложении учебно-программного материала; показывает высокий уровень компетентности;

- усвоил взаимосвязь основных понятий и дисциплин, их значение для приобретаемой профессии; анализирует основные понятия с точки зрения различных авторов, демонстрируя знание учебной, периодической и монографической литературы, законодательства в рамках тематики дисциплины и практики его применения;

- показывает все сторонние и систематические знания теоретического материала; видит междисциплинарные связи;

- профессионально, грамотно, последовательно, хорошим языком четко излагает материал, аргументировано формулирует выводы;

- полно, грамотно и последовательно изложил ответы на все дополнительные вопросы и задания.

Оценка «хорошо» ставится, если студент:

- показывает достаточный уровень компетентности, знания лекционного материала, учебной и методической литературы, законодательства и практики его применения;

- показывает полное, но недостаточно глубокое знание учебно-программного материала, допустил какие-либо неточности в ответах, свободно оперирует понятиями, методами оценки принятия решений;

- имеет представление о междисциплинарных связях, увязывает знания, полученные при изучении различных дисциплин, умеет анализировать практические ситуации, но допускает некоторые погрешности;

- уверенно и профессионально, грамотным языком, ясно, четко и понятно излагает состояние и суть вопроса; привлекается информативный и иллюстрированный материал, но при ответе допускает некоторые погрешности;

- вопросы, задаваемые экзаменатором, не вызывают существенных затруднений.

Допускается 1-2 незначительные ошибки.

Оценка «удовлетворительно» ставится, если студент:

- показывает поверхностные знания учебно-программного материала, при ответе отсутствует должная связь между анализом, аргументацией и выводами; однако в целом в полнее ориентируется в профилирующих для данной специальности дисциплинах;

- владеет практическими навыками, но чувствует себя не уверенно при анализе междисциплинарных связей;

- на поставленные вопросы отвечает не уверенно;
 - в ответе допущен ряд логических ошибок, аргументы привлекаются не достаточно веские;
 - ответ композиционно не выстроен, демонстрируется средний уровень владения литературным языком при формулировании тезисов и аргументов;
 - на поставленные комиссией вопросы затрудняется с ответами, показывает недостаточно глубокие знания.
- Допускается не более 3-4 ошибок.
- Оценка «неудовлетворительно» ставится, если студент:
- не усвоил значительную часть учебно-программного материала или показывает крайне слабые знания учебного материала, низкий уровень компетентности;
 - демонстрирует крайне неуверенное изложение вопроса;
 - имеет слабый уровень профессиональных знаний, затрудняется при анализе практических ситуаций; не может привести примеры из реальной практики;
 - не уверенно и логически не последовательно излагает материал; в ответе присутствуют серьезные нарушения композиционные, речевые и нормативные;
 - не правильно отвечает на поставленные экзаменатором вопросы или затрудняется с ответом; отказывается от ответа.
- Ставится при наличии свыше пяти ошибок.

6.1 Примеры тестовых заданий для проведения промежуточной аттестации

Тест состоит из пяти частей. На его выполнение отводится 120 минут. Задания рекомендуется выполнять по порядку. Если задание не удастся выполнить сразу, перейдите к следующему. Если останется время, вернитесь к пропущенным заданиям. В скобках указано максимальное количество баллов за ответ на данный вопрос.

Часть I

- A1.** (1) Обозначьте на контурной карте мира (рис. 1) границы и подпишите столицы трех конституционных монархий Европы.
- A2.** (1) Обозначьте на контурной карте мира (рис. 1) границы и подпишите столицы трех федераций Азии.
- A3.** (1) Обозначьте на контурной карте мира (рис. 1) и подпишите следующие месторождения полезных ископаемых:
- 1) железной руды Хаммерсли
 - 2) каменного угля Рурское
 - 3) нефти Мексиканского залива
 - 4) калийных солей Соликамское
 - 5) бокситов Иксинское
- A4.** (1) Обозначьте на контурной карте России (рис. 2) границы и подпишите столицы трех автономных округов азиатской части страны.
- A5.** (1) Обозначьте на контурной карте России (рис. 2) и подпишите следующие месторождения полезных ископаемых:

- 1) железной руды КМА
- 2) каменного угля Печорское
- 3) нефти Туймазы
- 4) калийных солей Березовское
- 5) золота Аллах-Юнь

Часть II

В1. (1) Выберите пять субъектов федерации России, омываемых морями:

- 1) Московская область
- 2) Архангельская область
- 3) Волгоградская область
- 4) Республика Тува
- 5) Хабаровский край
- 6) Краснодарский край
- 7) Чукотский автономный округ
- 8) Магаданская область

В2. (1) Выберите три субъекта Российской Федерации с наиболее высоким естественным приростом:

- 1) республика Карелия
- 2) Курская область
- 3) Республика Дагестан
- 4) Мурманская область
- 5) Республика Тыва
- 6) Республика Калмыкия

В3. (1) Выберите три ГЭС России:

- 1) Саяно-Шушенская
- 2) Кольская
- 3) Братская
- 4) Билибинская
- 5) Сургутская
- 6) Волжская

В4. (1) Выберите два центра нефтепереработки:

- 1) Ухта
- 2) Мурманск
- 3) Омск
- 4) Суздаль
- 5) Ярославль
- 6) Уфа

В5. (1) Выберите четыре вида природных ресурсов, встречающихся на территории Центральной России:

- 1) каменный уголь
- 2) бурый уголь
- 3) фосфориты
- 4) железная руда
- 5) нефть
- 6) медные руды
- 7) горючие сланцы

Часть III

С1. (1) Выберите три федеративных государства:

- 1) Россия
- 2) Франция
- 3) США
- 4) Китай
- 5) Индия

С2. (1) Выберите две страны трудовой эмиграции:

- 1) Индия
- 2) США
- 3) Алжир
- 4) Турция
- 5) Германия
- 6) Афганистан

С3. (1) Выберите три страны-лидера химической промышленности мира:

- 1) Франция
- 2) Россия
- 3) ЮАР
- 4) США
- 5) Чехия

С4. (1) Выберите страну, занимающую первое место по производству кукурузы:

- 1) Китай
- 2) США
- 3) Россия
- 4) Бразилия

С5. (1) Выберите пять стран Латинской Америки:

- 1) Китай
- 2) Чили
- 3) Алжир
- 4) Колумбия
- 5) Оман
- 6) Аргентина
- 7) Мексика
- 8) Парагвай
- 9) Португалия

Часть IV

Д1. (1) Выделите три страны-члена ЕС:

- 1) Франция
- 2) Норвегия
- 3) Люксембург
- 4) США
- 5) Нидерланды
- 6) Швейцария

Д2. (1) Выделите четыре страны с наибольшими объемами добычи нефти:

- 1) Россия
- 2) Кувейт
- 3) Аргентина
- 4) Индонезия
- 5) Германия

- 6) США
- 7) Македония

Д3. (1) Выберите два энергоемких производства:

- 1) выплавка алюминия
- 2) производство целлюлозы
- 3) производство минеральных удобрений
- 4) производство сахара

Д4. (1) Выберите два вида исчерпаемых природных ресурсов:

- 1) энергия ветра
- 2) лесные ресурсы
- 3) агроклиматические ресурсы
- 4) ресурсы нефти

Д5. (1) Выберите пять старых отраслей промышленности:

- 1) металлургия
- 2) машиностроение
- 3) лесная
- 4) горнодобывающая
- 5) электроэнергетика
- 6) текстильная
- 7) нефтяная
- 8) угольная

Часть V

*Из трех предложенных вопросов выберите **один** и дайте на него развернутый ответ, обосновывая свои выводы фактами и доказательствами. Объем ответа не должен превышать одного листа формата А4.*

1. Для каких государств и регионов мира опустынивание является экологическим бедствием. В чем заключается суть этого явления и почему опустынивание считается глобальной проблемой всего человечества.

2. Как под влиянием НТР меняется территориальная структура хозяйства различных стран мира, приведите примеры.

3. Почему формирование политической карты мира – это постоянный процесс; приведите примеры современных преобразований.

МИНИСТЕРСТВО СЕЛЬСКОГО ХОЗЯЙСТВА РОССИЙСКОЙ ФЕДЕРАЦИИ
ФЕДЕРАЛЬНОЕ ГОСУДАРСТВЕННОЕ БЮДЖЕТНОЕ ОБРАЗОВАТЕЛЬНОЕ
УЧРЕЖДЕНИЕ ВЫСШЕГО ОБРАЗОВАНИЯ
«РЯЗАНСКИЙ ГОСУДАРСТВЕННЫЙ АГРОТЕХНОЛОГИЧЕСКИЙ УНИВЕРСИТЕТ ИМЕНИ П.А.
КОСТЫЧЕВА»

УТВЕРЖДАЮ:



Декан ФДП и СПО

А. С. Емельянова

«14» марта 2024г.

**МЕТОДИЧЕСКИЕ УКАЗАНИЯ
К ПРАКТИЧЕСКИМ ЗАНЯТИЯМ**

ПО УЧЕБНОЙ ДИСЦИПЛИНЕ

«История»

наименование

для студентов 1 курса ФДП и СПО

по специальности

38.02.01 Экономика и бухгалтерский учет (по отраслям)

(шифр) (наименование специальности)

(очная форма обучения)

Рязань, 2024г.

Рабочая программа учебной дисциплины разработана в соответствии с требованиями:

- - Федерального государственного образовательного стандарта среднего профессионального образования по специальности 38.02.01 Экономика и бухгалтерский учет (по отраслям), утвержденного приказом Министерства образования и науки Российской Федерации от 05.02.2018 г. № 69;

- Федерального государственного образовательного стандарта среднего общего образования, утвержденного приказом Министерства образования и науки Российской Федерации от 12.08.2022 г. №732;

- Приказа Минпросвещения России от 27.12.2023 №1028 «О внесении изменений в некоторые приказы Министерства образования и науки Российской Федерации, касающиеся федеральных государственных образовательных стандартов основного общего образования и среднего общего образования.

- Письма Минпросвещения России от 01.04.2024г.№05-1003 « О проведении курса «Россия – моя история»

- Приказа Минпросвещения России от 18.05.2023 №371 «Об утверждении федеральной образовательной программы среднего общего образования»

- Примерной рабочей программы общеобразовательной дисциплины «История» для профессиональных образовательных организаций, рассмотрено на заседании педагогического совета ФГБОУ ДПО ИРПО(протокол №13 от 29.сентября 2022г.),утверждено на заседании Совета по оценке содержания и качества примерных рабочих программ общеобразовательного и социально-гуманитарного циклов СПО(протокол №14 от 30.11.2022г.)

Организация-разработчик: Федеральное государственное бюджетное образовательное учреждение высшего образования «Рязанский государственный агротехнологический университет имени П.А. Костычева»

Разработчик: Волохова И.И., преподаватель отделения СПО ФДП и СПО ФГБОУ ВО РГАТУ.

Методические указания общеобразовательной учебной дисциплины «История» рассмотрены и одобрены на заседании ПЦК общеобразовательного цикла социально-гуманитарных дисциплин

Протокол №7 от « 14 » марта 2024 г.

Председатель ПЦК



Анисаров И.С.

СОДЕРЖАНИЕ

1 Поурочный тематический план ОД История.....	4
2. Опорные конспекты для проведения занятий по каждому из разделов содержания ОД История.....	12

1. Поурочный тематический план Од История

Специальность / профессия 38.02.01 Экономика и бухгалтерский учет (по отраслям)

Наименование разделов и тем	Количество часов	Тип занятия	Междисциплинарные связи*	Дополнительная литература*	Оснащение (специальное, дополнительное), если необходимо**	Типы оценочных мероприятий
1	2	3	4	5	6	7
Россия – моя история Тема 1. Россия – великая наша держава	2	Комбинированное занятие Практическая работа				Устный опрос
Россия – моя история Тема 2. Александр Невский как спаситель Руси	2	Комбинированное занятие Практическая работа				Устный опрос
Россия – моя история Тема 3. Смута и её преодоление	2	Комбинированное занятие Практическая работа				Устный опрос
Россия – моя история Тема 4. Волим под царя восточного, православного	2	Комбинированное занятие Практическая работа				Устный опрос
Россия – моя история Тема 5. Пётр Великий. Строитель великой империи	2	Комбинированное занятие Практическая работа				Устный опрос

* 4, 5 – профессионализация

** 6 – в случае использования особенного оборудования мастерских и других нетипичных ситуациях

Россия – моя история Тема 6 Отторженная возвратих	2	Комбинированн ое занятие Практическая работа				Устный опрос
Россия – моя история Тема 7 Крымская война – « Пиррова победа Европы »	2	Комбинированн ое занятие Практическая работа				Устный опрос
Раздел 1. Россия в годы Первой мировой войны и Великой Российской революции (1914– 1922) . Первая мировая война и послевоенный кризис	10					
Тема 1.1. Россия и мир в годы Первой мировой войны	2	Комбинированн ое занятие Практическая работа				Устный опрос
Россия – моя история Тема 8. Гибель империи	2	Комбинированн ое занятие Практическая работа				Устный опрос

Тема 1.2. Основные этапы и хронология революционных событий 1917 г. Первые революционные преобразования большевиков	2	Комбинированное занятие Практическая работа				Устный опрос
Тема 1.3 Гражданская война и ее последствия. Культура Советской России в период Гражданской войны	2	Комбинированное занятие Практическая работа				Устный опрос
Профессионально-ориентированное содержание Наш край в 1914-1922 гг.	2	Практическая работа				
Раздел 2. СССР в 1920–1930-е годы. Межвоенный период (1918–1939)	30					
Тема 2.1. СССР в 20-е годы. Новая экономическая политика	4	Комбинированное занятие				Самооценка с использованием «оценочного листа»
Тема 2.2. Советский Союз в конце 1920-х – 1930-е гг.	6	Комбинированное занятие Практическая работа				Устный опрос
Россия – моя история	2	Комбинированное занятие				Устный опрос

Тема 9.От великих потрясений к Великой победе		Практическая работа				
Тема 2.3. Культурное пространство советского общества в 1920–1930-е гг.	4	Комбинированное занятие Практическая работа				Письменный контроль
Тема 2.4. Внешняя политика СССР в 1920–1930-е годы. СССР накануне Великой Отечественной войны	6	Комбинированное занятие Практическая работа				Самооценка с использованием «оценочного листа»
Тема 2.5. Революционные события 1918 – начала 1920-х гг. Версальско-Вашингтонская система. Мир в 1920-е – 1930-е гг. Нарастание агрессии в мире в 1930-х гг.	6	Комбинированное занятие Практическая работа				Устный опрос
Профессионально ориентированное содержание Наш край в 1920–1930-е гг.	2	Практическая работа				

Раздел 3. Вторая мировая война: причины, состав участников, основные этапы и события, итоги. Великая Отечественная война. 1941–1945 гг.	26					
Тема 3.1 Начало Второй мировой войны. Начальный период Великой Отечественной войны (июнь 1941 – осень 1942)	6	Комбинированное занятие Практическая работа				Самооценка с использованием «оценочного листа»
Россия – моя история Тема 10. Вставай страна огромная	2	Комбинированное занятие Практическая работа				Письменный контроль
Тема 3.2. Коренной перелом в ходе войны (осень 1942 – 1943 г.)	6	Комбинированное занятие Практическая работа				Устный опрос
Тема 3.3 Человек и культура в годы Великой Отечественной войны	4	Комбинированное занятие				Письменный контроль

Тема 3.4 Победа СССР в Великой Отечественной войне. Завершение Второй мировой войны	6	Комбинированное занятие Практическая работа				Устный опрос
Профессионально ориентированное содержание	2	Практическая работа				
Раздел 4. СССР в 1945–1991 годы. Послевоенный мир	32					
Тема 4.1. Мир и международные отношения в годы холодной войны (вторая половина половине XX века)	8	Комбинированное занятие				Тестирование
Россия – моя история. Тема 11.В буднях великих строек	2	Комбинированное занятие				Устный опрос
Тема 4.2. СССР в 1945–1953 гг.	2	Комбинированное занятие Практическая работа				Самооценка с использованием «оценочного листа»
Тема 4.3. СССР в середине 1950-х – первой половине 1960-х гг.	6	Комбинированное занятие Практическая работа				Устный опрос

Тема 4.4. Советское общество в середине 1960-х – начале 1980-х гг.	6	Комбинированн ое занятие Практическая работа				Самооценка с использование м «оценочного листа»
Тема 4.5. Политика «перестройки». Распад СССР (1985– 1991 гг.)	6	Комбинированн ое занятие Практическая работа				Устный опрос
Профессионально ориентированное содержание Наш край в 1945– 1991 гг.	2	Практическая работа				
Раздел 5. Российская Федерация в 1992– 2020 гг. Современный мир в условиях глобализации	26					
Тема 5.1 Становление новой России (1992–1999 гг.)	6	Комбинированн ое занятие Практическая работа				Устный опрос
Россия – моя история Тема 12 От перестройки к кризису, от кризиса к возрождению	2	Комбинированн ое занятие				Устный опрос

Тема 5.2 Современный мир. Глобальные проблемы человечества	4	Комбинированн ое занятие Практическая работа				Устный опрос
Тема 5.3 Россия в XXI веке: вызовы времени и задачи модернизации	4	Комбинированн ое занятие Практическая работа				Тестирование
Россия – моя история. Тема 13. Россия XXI	2	Комбинированн ое занятие				Устный опрос
Россия – моя история. Тема 14. История антироссийской пропаганды	2	Комбинированн ое занятие				Устный опрос
Россия – моя история. Тема 15. Слава русского оружия	2	Комбинированн ое занятие				Устный опрос
Россия – моя история. Тема 16. Россия в деле.	2	Комбинированн ое занятие				Устный опрос
Профессионально ориентированное содержание	2	Практическая работа				

2. «Модельные примеры» опорных конспектов для проведения занятий по каждому из разделов содержания ОД История

Раздел 1. Россия в годы Первой мировой войны и Великой Российской революции (1914–1922). Первая мировая война и послевоенный кризис

1.	Тема занятия	1.1. Россия и мир в годы Первой мировой войны
2.	Содержание темы	<p>Новейшая история как этап развития человечества. Мир в начале XX в. Новейшая история: понятие, хронологические рамки, периодизация. Развитие индустриального общества. Технический прогресс. Изменение социальной структуры общества. Политические течения: либерализм, консерватизм, социал-демократия, анархизм. Рабочее и социалистическое движение. Профсоюзы.</p> <p>Мир империй – наследие XIX в. Империализм и колонии. Национализм. Старые и новые лидеры индустриального мира. Блоки великих держав: Тройственный союз, Антанта. Региональные конфликты и войны в конце XIX – начале XX в.</p> <p>Россия накануне Первой мировой войны: проблемы внутреннего развития, внешняя политика.</p> <p>Причины, начало и ход Первой мировой войны. Стремление великих держав к переделу мира. Убийство в Сараево. Нападение Австро-Венгрии на Сербию. Вступление в войну европейских держав. Цели и планы сторон. Сражение на Марне. Позиционная война. Боевые действия на австро-германском и Кавказском фронтах, взаимодействие с союзниками по Антанте. Брусиловский прорыв и его значение. Изменения в составе воюющих блоков (вступление в войну Османской империи, Италии, Болгарии). Четверной союз. Верден. Сомма.</p> <p>Люди на фронтах и в тылу. Националистическая пропаганда. Новые методы ведения войны. Власть и общество в годы войны. Положение населения в тылу</p>

		<p>воюющих стран. Вынужденные переселения, геноцид (трагедия русофилов Галиции, армянского народа и др.). Рост антивоенных настроений.</p> <p>Завершающий этап войны. Объявление США войны Германии. Бои на Западном фронте. Революция в России и выход Советской России из войны. Капитуляция государств Четверного союза.</p> <p>Российское государство и общество в годы Первой мировой войны.</p> <p>Патриотический подъем на начальном этапе Первой мировой войны. Массовый героизм воинов. Людские потери. Политизация и начало морального разложения армии.</p> <p>Власть, экономика и общество в условиях войны. Милитаризация экономики. Формирование военно-промышленных комитетов. Пропаганда патриотизма и восприятие войны обществом. Содействие гражданского населения армии и создание общественных организаций помощи фронту. Введение государством карточной системы снабжения в городе и разверстки в деревне.</p> <p>Наращение экономического кризиса и смена общественных настроений. Кадровая чехарда в правительстве. Взаимоотношения представительной и исполнительной ветвей власти. Прогрессивный блок и его программа. Распутинщина и десаκραлизация власти. Политические партии и война: оборонцы, интернационалисты и пораженцы. Влияние большевистской пропаганды. Возрастание роли армии в жизни общества.</p> <p>Итоги Первой мировой войны. Политические, экономические, социальные и культурные последствия Первой мировой войны</p>
3.	Тип занятия	Комбинированное занятие <i>Практическая работа</i>
4.	Планируемые образовательные результаты	Знать имена героев Первой мировой войны, уметь составлять описание событий Первой мировой войны, устанавливать причинно-следственные, пространственные, временные связи исторических событий, явлений, процессов; характеризовать их итоги, анализировать текстовые,

		визуальные источники исторической информации, в том числе исторические карты / схемы, по истории России и зарубежных стран
5.	Формы организации учебной деятельности	Лекция, беседа, работа с историческими источниками
6.	Типы оценочных мероприятий	Устный опрос Практическая работа
7.	Задания для самостоятельного выполнения	1. Найти и представить информацию о состоянии и развитии отрасли, к которой относится профессия, в период Первой мировой войны (применительно к родному краю) 2. Составить краткую биографическую справку о представителе профессии в период Первой мировой войны. 3. Составить презентацию о родном крае в период Первой мировой войны

1.	Тема занятия	1.2. Основные этапы и хронология революционных событий 1917 г. Первые революционные преобразования большевиков
2.	Содержание темы	<p>Причины Великой российской революции и ее начальный этап.</p> <p>Понятие Великой российской революции, продолжавшейся от свержения самодержавия до создания Советского Союза. Три основных этапа: Февральская революция, Октябрьская революция, Гражданская война. Российская империя накануне революции. Территория и население. Объективные и субъективные причины обострения экономического и политического кризиса. Война как революционизирующий фактор. Национальные и конфессиональные проблемы. Незавершенность и противоречия модернизации. Основные социальные слои, политические партии и их лидеры накануне революции.</p> <p>Основные этапы и хронология революционных событий 1917 г. Февраль – март: восстание в Петрограде и падение монархии. Конец Российской империи. Отклики внутри страны: Москва, периферия, фронт, национальные</p>

		<p>регионы. Формирование Временного правительства и программа его деятельности. Петроградский Совет рабочих и солдатских депутатов и его декреты.</p> <p>Весна - лето 1917 г.: зыбкое равновесие политических сил при росте влияния большевиков во главе с В.И. Лениным. Июльский кризис и конец двоевластия. Восстановление патриаршества. Выступление Корнилова против Временного правительства. Провозглашение России республикой. Свержение Временного правительства и взятие власти большевиками 25 октября (7 ноября) 1917 г. В. И. Ленин как политический деятель.</p> <p>Первые революционные преобразования большевиков.</p> <p>Первые мероприятия большевиков в политической, экономической и социальной сферах. Борьба за армию. Декрет о мире и заключение Брестского мира. Национализация промышленности. Декрет о земле и принципы наделения крестьян землей. Отделение Церкви от государства.</p> <p>Созыв и разгон Учредительного собрания. Слом старого и создание нового госаппарата. Советы как форма власти. ВЦИК Советов. Совнарком. ВЧК по борьбе с контрреволюцией и саботажем. Создание Высшего совета народного хозяйства (ВСНХ). Первая Конституция РСФСР 1918 г.</p>
3.	Тип занятия	Комбинированное занятие Практическая работа
4.	Планируемые образовательные результаты	Знать ключевые события, основные даты и этапы Российской революции, уметь характеризовать историческое значение Российской революции, выявлять существенные черты исторических событий, явлений, процессов; систематизировать историческую информацию в соответствии с заданными критериями; сравнивать изученные исторические события, явления, процессы
5.	Формы организации учебной деятельности	Семинар, практическая работа

6.	Типы оценочных мероприятий	Устный опрос Практическая работа
7.	Задания для самостоятельного выполнения	1. Найти и представить информацию о состоянии и развитии отрасли, к которой относится профессия, в годы Великой русской революции 2. Составить краткую биографическую справку о представителе профессии в годы Великой русской революции 3. Составить презентацию о родном крае в годы Великой российской революции

1.	Тема занятия	1.3. Гражданская война и ее последствия. Культура Советской России в период Гражданской войны
2.	Содержание темы	<p>Причины и этапы Гражданской войны в России.</p> <p>Установление советской власти в центре и на местах осенью 1917 – весной 1918 г. Начало формирования основных очагов сопротивления большевикам. Ситуация на Дону. Позиция Украинской Центральной рады. Восстание чехословацкого корпуса.</p> <p>Гражданская война как общенациональная катастрофа. Человеческие потери. Причины, этапы и основные события Гражданской войны. Военная интервенция. Палитра антибольшевистских сил: их характеристика и взаимоотношения. Идеология Белого движения. Положение населения на территориях антибольшевистских сил. Будни села: красные продотряды и белые реквизиции.</p> <p>Политика "военного коммунизма". Продразверстка, принудительная трудовая повинность, административное распределение товаров и услуг. Разработка плана ГОЭЛРО. Создание регулярной Красной Армии. Использование военспецов. Выступление левых эсеров. Красный и белый террор, их масштабы. Убийство царской семьи. Ущемление прав Советов в пользу чрезвычайных органов: ЧК, комбедов и ревкомов.</p> <p>Особенности Гражданской войны на Украине, в Закавказье и Средней Азии, в Сибири и на</p>

		<p>Дальнем Востоке. Польско-советская война. Поражение армии Врангеля в Крыму.</p> <p>Причины победы Красной Армии в Гражданской войне. -Вопрос о земле. Национальный фактор в Гражданской войне. Декларация прав народов России и ее значение. Эмиграция и формирование русского зарубежья. Последние отголоски Гражданской войны в регионах в конце 1921-1922 г.</p> <p>Создание Государственной комиссии по просвещению и Пролеткульта. Наглядная агитация и массовая пропаганда коммунистических идей. Национализация театров и кинематографа. Пролетаризация вузов, организация рабфаков. Антирелигиозная пропаганда и секуляризация жизни общества. Ликвидация сословных привилегий. Законодательное закрепление равноправия полов.</p> <p>Повседневная жизнь. Городской быт: бесплатный транспорт, товары по карточкам, субботники и трудовые мобилизации. Комитеты бедноты и рост социальной напряженности в деревне. Проблема массовой детской беспризорности</p>
3.	Тип занятия	Комбинированное занятие Практическая работа
4.	Планируемые образовательные результаты	Знать имена знаменитых участников Гражданской войны в России, ключевые события, основные даты и этапы войны, уметь критически анализировать для решения познавательной задачи аутентичные исторические источники разных типов (письменные, вещественные, аудиовизуальные) по истории России и зарубежных стран
5.	Формы организации учебной деятельности	Семинар, дискуссия
6.	Типы оценочных мероприятий	Устный опрос Практическая работа
7.	Задания для самостоятельного выполнения	1. Составить презентацию о родном крае в годы Революции Гражданской войны 2. Подготовить сообщение об одном из видных командиров Красной или Белой армии.

	3. Подготовить сборник высказываний историков и общественных деятелей о Гражданской войне, ее значении в истории России
--	---

Раздел 2. СССР в 1920–1930-е гг. Межвоенный период (1918–1939 гг.)

1.	Тема занятия	2.1. СССР в 1920-е гг. Новая экономическая политика
2.	Содержание темы	<p>Социально-экономический и политический кризис в РСФСР в начале 20-х гг.</p> <p>Катастрофические последствия Первой мировой и Гражданской войн. Демографическая ситуация в начале 1920-х гг. Экономическая разруха. Голод 1921-1922 гг. и его преодоление. Реквизиция церковного имущества, сопротивление верующих и преследование священнослужителей. Крестьянские восстания в Сибири, на Тамбовщине, в Поволжье и другие. Кронштадтское восстание.</p> <p>Отказ большевиков от "военного коммунизма" и переход к новой экономической политике (НЭП). Использование рыночных механизмов и товарно-денежных отношений для улучшения экономической ситуации. Замена продразверстки в деревне единым продналогом. Стимулирование кооперации. Финансовая реформа 1922-1924 гг. Создание Госплана и разработка годовых и пятилетних планов развития народного хозяйства. Учреждение в СССР звания Героя Труда (1927 г., с 1938 г. – Герой Социалистического Труда).</p> <p>Предпосылки и значение образования СССР. Принятие Конституции СССР 1924 г. Ситуация в Закавказье и Средней Азии. Создание новых национальных образований в 1920-е гг. Политика "коренизации" и борьба по вопросу о национальном строительстве.</p> <p>Ликвидация небольшевистских партий и установление в СССР однопартийной политической системы. Смерть В. И. Ленина и борьба за власть. Ситуация в партии и возрастание роли партийного аппарата. Ликвидация оппозиции внутри ВКП(б) к концу 1920-х гг.</p>

		Социальная. политика большевиков. Положение рабочих и крестьян. Эмансипация женщин. Социальные лифты. Становление системы здравоохранения. Охрана материнства и детства. Борьба с беспризорностью и преступностью. Меры по сокращению безработицы. Положение бывших представителей "эксплуататорских классов". Деревенский социум: кулаки, середняки и бедняки. Сельскохозяйственные коммуны, артели и ТОЗы
3.	Типы занятия	Комбинированное занятие <i>Практическая работа</i>
4.	Планируемые образовательные результаты	Знать ключевые события и основные даты отечественной истории 1920-х гг., уметь характеризовать причины перехода к новой экономической политике, предпосылки и историческое значение создания СССР, выявлять существенные черты национальной политики большевиков; систематизировать историческую информацию в соответствии с заданными критериями; сравнивать изученные исторические события, явления, процессы
5.	Формы организации учебной деятельности	Беседа
6.	Типы оценочных мероприятий	Самооценка с использованием «оценочного листа» <i>Практическая работа</i>
7.	Задания для самостоятельного выполнения	1. В дополнительной литературе и сети интернет найти две противоположные точки зрения историков на НЭП и написать эссе «НЭП: передышка или всерьез и надолго?» 2. Используя сеть интернет, создать презентацию – подборку советских плакатов или фотографий, отражающих ключевые события истории СССР в 1920-х гг.

1.	Тема занятия	2.2. Советский Союз в конце 1920-х – 1930-е гг.
2.	Содержание темы	Индустриализация в СССР. "Великий перелом". Перестройка экономики на основе

		<p>командного администрирования. Форсированная индустриализация. Создание рабочих и инженерных кадров. Социалистическое соревнование. Ударники и стахановцы. Ликвидация частной торговли и предпринимательства. Кризис снабжения и введение карточной системы.</p> <p>Коллективизация сельского хозяйства и ее трагические последствия. Раскулачивание. Сопrotивление крестьян. Становление колхозного строя. Создание МТС. Голод в «зерновых» районах СССР в 1932–1933 гг. как следствие коллективизации.</p> <p>Крупнейшие стройки первых пятилеток в центре и национальных республиках. Строительство Московского метрополитена. Создание новых отраслей промышленности. Форсирование военного производства и освоения новой техники. Ужесточение трудового законодательства. Результаты, цена и издержки модернизации. Превращение СССР в аграрно-индустриальную державу. Ликвидация безработицы.</p> <p>Утверждение культа личности Сталина. Партийные органы как инструмент сталинской политики. Органы госбезопасности и их роль в поддержании диктатуры. Ужесточение цензуры. "История ВКП(б). Краткий курс". Усиление идеологического контроля над обществом. Введение паспортной системы. Массовые политические репрессии 1937–1938 гг. Результаты репрессий на уровне регионов и национальных республик. Репрессии против священнослужителей. ГУЛАГ. Роль принудительного труда в осуществлении индустриализации и в освоении труднодоступных территорий.</p> <p>Советская социальная и национальная политика 1930-х гг. Пропаганда и реальные достижения. Конституция СССР 1936 г.</p>
3.	Типы занятия	Комбинированное занятие Практическая работа
4.	Планируемые образовательные результаты	Знать ключевые события и основные даты истории СССР 1930-х гг., уметь характеризовать историческое значение коллективизации сельского хозяйства и

		индустриализации в СССР, выявлять существенные черты социально-политической системы советского общества в 1930-е гг.; систематизировать историческую информацию в соответствии с заданными критериями; сравнивать изученные исторические события, явления, процессы
5.	Формы организации учебной деятельности	Дискуссия
6.	Типы оценочных мероприятий	Устный опрос Практическая работа
7.	Задания для самостоятельного выполнения	1. Составить презентацию о родном крае в 1920-1930-е годы 2. Составить подборку высказываний историков о СССР в 1930-х гг. и написать эссе, в котором раскрыть противоречивость характера экономического и политического развития

1.	Тема занятия	2.3. Культурное пространство советского общества в 1920-1930-е гг.
2.	Содержание темы	<p>Повседневная жизнь и общественные настроения в годы нэпа. Повышение общего уровня жизни. Нэпманы и отношение к ним в обществе.</p> <p>"Коммунистическое чванство". Разрушение традиционной морали. Отношение к семье, браку, воспитанию детей. Советские обряды и праздники. Наступление на религию.</p> <p>Пролеткульт и нэпманская культура. Борьба с безграмотностью. Основные направления в литературе и архитектуре. Достижения в области киноискусства. Советский авангард. Создание национальной письменности и смена алфавитов. Деятельность Наркомпроса. Рабфаки. Культура и идеология.</p> <p>Создание "нового человека". Пропаганда коллективистских ценностей. Воспитание интернационализма и советского патриотизма. Общественный энтузиазм периода первых пятилеток. Развитие спорта. Освоение Арктики. Эпопея челюскинцев. Престижность военной профессии и научно-</p>

		<p>инженерного труда. Учреждение звания Героя Советского Союза (1934) и первые награждения.</p> <p>Культурная революция. От обязательного начального образования к массовой средней школе. Установление жесткого государственного контроля над сферой литературы и искусства. Создание творческих союзов и их роль в пропаганде советской культуры. Социалистический реализм. Литература и кинематограф 1930-х гг.</p> <p>Наука в 1930-е гг. Академия наук СССР. Создание новых научных центров. Выдающиеся ученые и конструкторы гражданской и военной техники. Формирование национальной интеллигенции.</p> <p>Повседневность 1930-х гг. Снижение уровня доходов населения по сравнению с периодом нэпа. Деньги, карточки и очереди. Из деревни в город: последствия вынужденного переселения и миграции населения. Жилищная проблема. Коллективные формы быта. Возвращение к традиционным ценностям в середине 1930-х гг. Досуг в городе. Пионерия и комсомол. Военно-спортивные организации. Материнство и детство в 1930-е гг. Жизнь в деревне</p>
3.	Типы занятия	Комбинированное занятие <i>Практическая работа</i>
4.	Планируемые образовательные результаты	Знать имена выдающихся деятелей советской культуры, ученых и конструкторов 1920-30-х гг., уметь составлять описание произведений искусства, устанавливать причинно-следственные, пространственные, временные связи исторических событий, явлений, процессов; характеризовать итоги и значение «культурной революции» в СССР, анализировать текстовые, визуальные источники информации по истории культуры России и зарубежных стран
5.	Формы организации учебной деятельности	Музейно-педагогические технологии
6.	Типы оценочных мероприятий	Письменный контроль <i>Практическая работа</i>

7.	Задания для самостоятельного выполнения	<p>1. Найти и представить информацию о состоянии и развитии отрасли, к которой относится профессия, в 1920-1930-е годы</p> <p>2. Составить краткую биографическую справку о представителе профессии в 1920-1930-е годы</p> <p>3. Написать эссе, в котором раскрыть образ нового советского человека – строителя социализма.</p> <p>4. Используя сеть интернет создать презентацию – подборку советских плакатов или фотографий, отражающих ключевые события истории СССР в 1930-х гг.</p>
----	---	---

1.	Тема занятия	<p>2.4. Революционные события 1918 – начала 1920-х гг. Версальско-Вашингтонская система. Мир в 1920-е – 1930-е гг. Нарастание агрессии в мире в 1930-х гг.</p>
2.	Содержание темы	<p>Мир в 1918-1939 гг.: от войны к миру. Распад империй и образование новых национальных государств в Европе. Планы послевоенного устройства мира. 14 пунктов В. Вильсона. Парижская мирная конференция. Лига Наций. Вашингтонская конференция. Версальско-Вашингтонская система.</p> <p>Революционные события 1918-1919 гг. в Европе. Ноябрьская революция в Германии. Веймарская республика. Образование Коминтерна. Венгерская советская республика.</p> <p>Страны Европы и Северной Америки в 1920-1930-е гг.</p> <p>Рост влияния социалистических партий и профсоюзов. Приход лейбористов к власти в Великобритании. Зарождение фашистского движения в Италии; Б. Муссолини. Приход фашистов к власти и утверждение тоталитарного режима в Италии.</p> <p>Стабилизация 1920-х гг. Эра процветания в США. Мировой экономический кризис 1929-1933 гг. и начало Великой депрессии. Проявления и социально-политические последствия кризиса. "Новый курс" Ф.Д. Рузвельта (цели, мероприятия, итоги). Кейнсианство. Государственное регулирование экономики.</p>

		<p>Альтернативные стратегии выхода из мирового экономического кризиса. Становление нацизма в Германии. НСДАП; А. Гитлер. Приход нацистов к власти. Нацистский режим в Германии (политическая система, экономическая политика, идеология). Нюрнбергские законы. Подготовка Германии к войне. Установление авторитарных режимов в странах Европы в 1920-1930-х гг.</p> <p>Борьба против угрозы фашизма. Тактика единого рабочего фронта и Народного фронта. Приход к власти и политика правительств Народного фронта во Франции, Испании. Франкистский мятеж и гражданская война в Испании (участники, основные сражения). Позиции европейских держав в отношении Испании. Советская помощь Испании. Оборона Мадрида. Поражение Испанской Республики.</p> <p>Страны Азии, Латинской Америки в 1918-1930-е гг.</p> <p>Распад Османской империи. Провозглашение Турецкой Республики. Курс преобразований М. Кемаля Ататюрка. Страны Восточной и Южной Азии. Революция 1925-1927 гг. в Китае. Режим Чан Кайши и гражданская война с коммунистами. "Великий поход" Красной армии Китая. Национально-освободительное движение в Индии в 1919-1939 гг. Индийский национальный конгресс. М. К. Ганди.</p> <p>Мексиканская революция 1910-1917 гг., ее итоги и значение. Реформы и революционные движения в латиноамериканских странах. Народный фронт в Чили.</p> <p>Международные отношения в 1920-1930-х гг.</p> <p>Версальская система и реалии 1920-х гг. Планы Дауэса и Юнга. Советское государство в международных отношениях в 1920-х гг. (Генуэзская конференция, соглашение в Рапалло, выход СССР из дипломатической изоляции). Пакт Бриана-Келлога. "Эра пацифизма".</p> <p>Наращение агрессии в мире в 1930-х гг. Агрессия Японии против Китая (1931-1933). Итало-эфиопская война (1935). Инициативы СССР по созданию системы коллективной</p>
--	--	--

		<p>безопасности. Агрессивная политика Германии в Европе (оккупация Рейнской зоны, аншлюс Австрии). Судетский кризис. Мюнхенское соглашение и его последствия. Политика "умиротворения" агрессора. Создание оси Берлин – Рим – Токио. Японо-китайская война. Советско-японские конфликты у оз. Хасан и р. Халхин-Гол. Британско-франко-советские переговоры в Москве. Советско-германский договор о ненападении и его последствия.</p> <p>Развитие культуры в 1914–1930-х гг.</p> <p>Научные открытия первых десятилетий XX в. (физика, химия, биология, медицина и другие). Технический прогресс в 1920–1930-х гг. Изменение облика городов.</p> <p>"Потерянное поколение": тема войны в литературе и художественной культуре. Основные направления в искусстве. Модернизм, авангардизм, сюрреализм, абстракционизм, реализм. Ведущие деятели культуры первой трети XX в. Кинематограф 1920–1930-х гг. Тоталитаризм и культура. Массовая культура. Олимпийское движение</p>
3.	Типы занятия	<p>Комбинированное занятие</p> <p>Практическая работа</p>
4.	Планируемые образовательные результаты	<p>Знать имена исторических деятелей, уметь составлять описание послевоенного устройства мира, устанавливать причинно-следственные, пространственные, временные связи исторических событий 1914 – 1941 гг.; характеризовать их итоги, анализировать текстовые, визуальные источники исторической информации, в том числе исторические карты / схемы, по истории России и зарубежных стран</p>
5.	Формы организации учебной деятельности	<p>Беседа, дискуссия</p>
6.	Типы оценочных мероприятий	<p>Самооценка с использованием «оценочного листа»</p> <p>Практическая работа</p>
7.	Задания для самостоятельного выполнения	<p>1. Найти и представить информацию о состоянии и развитии отрасли, к которой</p>

	<p>относится профессия, в странах Европы и США в 1930-е годы</p> <p>2. Составить краткую биографическую справку о представителе профессии из стран Европы и США в 1930-е годы</p> <p>3. Составить презентацию об одной из европейских стран в 1930-е годы</p>
--	---

1.	Тема занятия	Тема 2.5. Революционные события 1918 – начала 1920-х гг. Версальско-Вашингтонская система. Мир в 1920-е – 1930-е гг. Нарастание агрессии в мире в 1930-х гг.
2.	Содержание темы	<p>Внешняя политика СССР в 1920-е гг. Внешняя политика: от курса на мировую революцию к концепции построения социализма в одной стране. Деятельность Коминтерна как инструмента мировой революции. Договор в Рапалло. Выход СССР из международной изоляции. Вступление СССР в Лигу Наций.</p> <p>Возрастание угрозы мировой войны. Попытки организовать систему коллективной безопасности в Европе. Советские добровольцы в Испании и в Китае. Вооруженные конфликты на озере Хасан, реке Халхин-Гол.</p> <p>СССР накануне Великой Отечественной войны. Мюнхенский договор 1938 г. и угроза международной изоляции СССР. Заключение договора о ненападении между СССР и Германией в 1939 г. Зимняя война с Финляндией. Включение в состав СССР Латвии, Литвы и Эстонии; Бессарабии, Северной Буковины, Западной Украины и Западной Белоруссии</p>
3.	Типы занятия	Комбинированное занятие <i>Практическая работа</i>
4.	Планируемые образовательные результаты	Знать ключевые события, основные даты и этапы внешней политики СССР в 1920–1930-е гг. и накануне Великой Отечественной войны, уметь критически анализировать для решения познавательной задачи аутентичные исторические источники разных типов (письменные, вещественные, аудиовизуальные) по истории России и зарубежных стран

5.	Формы организации учебной деятельности	Дискуссия
6.	Типы оценочных мероприятий	Устный опрос Практическая работа
7.	Задания для самостоятельного выполнения	1. Составьте сложный план или конспект «Внешняя политика СССР в 1930-е гг.» Обратите внимание на основные направления и важнейшие события

Раздел 3. Вторая мировая война: причины, состав участников, основные этапы и события, итоги. Великая Отечественная война. 1941–1945 гг.

1.	Тема занятия	3.1. Начало Второй мировой войны. Начальный период Великой Отечественной войны (июнь 1941 – осень 1942 г.)
2.	Содержание темы	<p>Начало Второй мировой войны. Причины Второй мировой войны. Нападение Германии на Польшу и начало мировой войны. Стратегические планы главных воюющих сторон. Разгром Польши. Блицкриг. "Странная война". Советско-финляндская война и ее международные последствия. Захват Германией Дании и Норвегии. Разгром Франции и ее союзников. Битва за Британию. Агрессия Германии и ее союзников на Балканах.</p> <p>Положение в оккупированных странах. "Новый порядок". Нацистская политика геноцида, холокост. Концентрационные лагеря. Принудительная трудовая миграция и насильственные переселения. Коллаборационизм. Движение Сопротивления. Партизанская война в Югославии.</p> <p>1941 год. Начало Великой Отечественной войны и войны на Тихом океане. Нападение Германии на СССР. Планы Германии в отношении СССР; план "Барбаросса", план "Ост". Соотношение сил противников на 22 июня 1941 г. Вторжение Германии и ее сателлитов на территорию СССР. Начало Великой Отечественной войны. Ход событий на советско-германском фронте в 1941 г.</p>

		<p>Брестская крепость. Массовый героизм воинов, представителей всех народов СССР. Причины поражений Красной Армии на начальном этапе войны. Чрезвычайные меры руководства страны, образование Государственного комитета обороны. Роль партии в мобилизации сил на отпор врагу. Создание дивизий народного ополчения. Смоленское сражение. Наступление советских войск под Ельней. Начало блокады Ленинграда. Оборона Одессы и Севастополя. Срыв гитлеровских планов молниеносной войны.</p> <p>Битва за Москву. Наступление гитлеровских войск: Москва на осадном положении. Парад 7 ноября 1941 г. на Красной площади. Переход в контрнаступление и разгром немецкой группировки под Москвой. Наступательные операции Красной Армии зимой – весной 1942 г. Итоги Московской битвы. Блокада Ленинграда. Героизм и трагедия гражданского населения. Эвакуация ленинградцев. Дорога жизни.</p> <p>Перестройка экономики на военный лад. Эвакуация предприятий, населения и ресурсов. Введение норм военной дисциплины на производстве и транспорте.</p> <p>Нацистский оккупационный режим. Генеральный план "Ост". Нацистская пропаганда. Массовые преступления гитлеровцев против советских граждан. Концлагеря и гетто. Холокост. Этнические чистки на оккупированной территории СССР. Нацистский плен. Уничтожение военнопленных и медицинские эксперименты над заключенными. Угон советских людей в Германию. Разграбление и уничтожение культурных ценностей.</p> <p>Начало массового сопротивления врагу. Восстания в нацистских лагерях. Развертывание партизанского движения.</p> <p>Нападение японских войск на Перл-Харбор, вступление США в войну. Формирование Антигитлеровской коалиции. Ленд-лиз</p>
3.	Типы занятия	Комбинированное занятие Практическая работа

4.	Планируемые образовательные результаты	Знать ключевые события, основные даты и этапы Второй мировой войны и Великой Отечественной войны, уметь характеризовать предпосылки и причины войны, выявлять существенные черты исторических событий, явлений, процессов; систематизировать историческую информацию в соответствии с заданными критериями; сравнивать изученные исторические события, явления, процессы
5.	Формы организации учебной деятельности	Беседа, дискуссия
6.	Типы оценочных мероприятий	Самооценка с использованием «оценочного листа» Практическая работа
7.	Задания для самостоятельного выполнения	1. Используя материалы интернет-проекта «Прожито», составьте подборку отрывков из дневников и воспоминаний людей, описавших ключевые события войны (начало войны, блокада Ленинграда, битва под Москвой, битва под Сталинградом)

1.	Тема занятия	3.2. Коренной перелом в ходе войны (осень 1942 – 1943 г.)
2.	Содержание темы	<p>Коренной перелом в войне. Сталинградская битва. Германское наступление весной – летом 1942 г. Поражение советских войск в Крыму. Битва за Кавказ. Оборона Сталинграда. Приказ № 227 «Ни шагу назад!». Дом Павлова. Героическая борьба армий В.И. Чуйкова и М.С. Шумилова против немецко-фашистских войск. Окружение неприятельской группировки под Сталинградом и разгром гитлеровцев. Н.Ф. Ватутин, А.И. Еременко, К.К. Рокоссовский. Итоги и значение победы Красной армии под Сталинградом. Начало коренного перелома в войне.</p> <p>Прорыв блокады Ленинграда в январе 1943 г. Значение героического сопротивления Ленинграда.</p> <p>Битва на Курской дуге. Соотношение сил. Провал немецкого наступления. Танковые</p>

		<p>сражения под Прохоровкой и Обоянью. Переход советских войск в наступление. Итоги и значение Курской битвы.</p> <p>Битва за Днепр. Освобождение Левобережной Украины и форсирование Днепра. Освобождение Киева. Итоги наступления Красной Армии летом – осенью 1943 г.</p> <p>За линией фронта. Развертывание массового партизанского движения. Антифашистское подполье в крупных городах. Значение партизанской и подпольной борьбы для победы над врагом.</p> <p>Сотрудничество с врагом (коллорабонаризм): формы, причины, масштабы. Создание гитлеровцами воинских формирований из советских военнопленных. Антисоветские национальные военные формирования в составе вермахта. Судебные процессы на территории СССР над военными преступниками и пособниками оккупантов в 1943–1946 гг.</p> <p>СССР и союзники.</p> <p>Война в Северной Африке. Высадка союзнических войск в Италии и падение режима Муссолини. Перелом в войне на Тихом океане. Тегеранская конференция. "Большая тройка".</p>
3.	Типы занятия	Комбинированное занятие Практическая работа
4.	Планируемые образовательные результаты	Знать имена героев Великой Отечественной войны, ключевые события и основные даты войны, уметь критически анализировать для решения познавательной задачи аутентичные исторические источники разных типов (письменные, вещественные, аудиовизуальные) по истории России и зарубежных стран
5.	Формы организации учебной деятельности	Устный опрос
6.	Типы оценочных мероприятий	Самооценка с использованием «оценочного листа» Устный контроль Практическая работа

7.	Задания для самостоятельного выполнения	<p>1. Подготовьте сообщение о формировании боевом пути воинской части, сформированной в вашем регионе.</p> <p>2. Составить подборку из воспоминаний участников Сталинградской и Курской битв, отражающих ожесточенность сражений и героизм советских войск</p>
----	---	--

1.	Тема занятия	<p>3.3. Человек и культура в годы Великой Отечественной войны</p>
2.	Содержание темы	<p>Человек и война: единство фронта и тыла. "Все для фронта, все для победы!". Трудовой подвиг народа. Роль женщин и подростков в промышленном и сельскохозяйственном производстве. Самоотверженный труд ученых. Помощь населения фронту.</p> <p>Повседневность военного времени. Фронтная повседневность. Боевое братство. Женщины на войне. Письма с фронта и на фронт. Повседневность в советском тылу. Военная дисциплина на производстве. Карточная система и нормы снабжения в городах. Положение в деревне. Стратегии выживания в городе и на селе. Государственные меры и общественные инициативы по спасению детей.</p> <p>Культурное пространство в годы войны. Песня "Священная война" – призыв к сопротивлению врагу. Советские писатели, композиторы, художники, ученые в условиях войны. Песенное творчество и фольклор. Кино военных лет. Государство и Церковь в годы войны. Патриотическое служение представителей религиозных конфессий. Культурные и научные связи с союзниками.</p> <p>Приказ № 227 «Ни шагу назад!». Битва за Кавказ. Оборона Сталинграда. Героическая борьба армий В.И. Чуйкова и М.С. Шумилова против немецко-фашистских войск. Окружение неприятельской группировки под Сталинградом и разгром гитлеровцев. Н.Ф. Ватулин, А.И. Еременко, К.К. Рокоссовский. Итоги и значение победы Красной армии под</p>

		Сталинградом. Начало коренного перелома в войне.
3.	Типы занятия	Комбинированное занятие <i>Практическая работа</i>
4.	Планируемые образовательные результаты	Знать имена выдающихся деятелей советской культуры, ученых и конструкторов 1941–45 гг., уметь составлять описание произведений искусства, устанавливать причинно-следственные, пространственные, временные связи исторических событий, явлений, процессов; характеризовать положение населения в оккупированных странах Европы, анализировать текстовые, визуальные источники информации по истории культуры и повседневности России и зарубежных стран
5.	Формы организации учебной деятельности	Музейно-педагогические технологии
6.	Типы оценочных мероприятий	Письменный контроль Практическая работа
7.	Задания для самостоятельного выполнения	1. Найти и представить информацию о состоянии и развитии отрасли, к которой относится профессия, в годы Великой Отечественной войны 2. Составить краткую биографическую справку о представителе профессии в годы Великой Отечественной войны 3. Представить доклад о истории своей семьи в годы Великой Отечественной войны 4. Написать эссе на тему «Советский человек на войне: корни героизма и мужества»

1.	Тема занятия	3.4. Победа СССР в Великой Отечественной войне. Завершение Второй мировой войны
2.	Содержание темы	Освобождение Правобережной Украины и Крыма. Наступление советских войск в Белоруссии и Прибалтике. Боевые действия в Восточной и Центральной Европе и освободительная миссия Красной Армии. Встреча на Эльбе. Висло-Одерская операция. Битва за Берлин. Капитуляция Германии. Репатриация советских граждан в ходе войны и после ее окончания.

		<p>Война и общество. Восстановление хозяйства в освобожденных районах. Начало советского атомного проекта. Реевакуация и нормализация повседневной жизни. Депортации репрессированных народов. Взаимоотношения государства и Церкви.</p> <p>Открытие второго фронта в Европе. Восстания против оккупантов и их пособников в европейских странах. Конференции руководителей ведущих держав Антигитлеровской коалиции; Ялтинская конференция 1945 г.: основные решения. Роль СССР в разгроме нацистской Германии и освобождении народов Европы. Потсдамская конференция. Судьба послевоенной Германии. Политика денацификации, демилитаризации, демонополизации, демократизации (четыре "Д").</p> <p>Советско-японская война 1945 г. Разгром Квантунской армии. Ядерные бомбардировки японских городов американской авиацией и их последствия. Капитуляция Японии. Нюрнбергский трибунал и Токийский процесс над военными преступниками Германии и Японии. Итоги Второй мировой войны.</p> <p>Создание ООН. Осуждение главных военных преступников. Нюрнбергский и Токийский судебные процессы.</p> <p>Итоги Великой Отечественной и Второй мировой войны. Решающий вклад СССР в победу Антигитлеровской коалиции. Людские и материальные потери. Изменение политической карты мира</p>
3.	Типы занятия	Комбинированное занятие <i>Практическая работа</i>
4.	Планируемые образовательные результаты	Знать ключевые события и основные даты завершающего периода Великой Отечественной войны и Второй мировой войны, уметь характеризовать итоги, историческое значение и уроки войны, выявлять существенные черты исторических событий, явлений, процессов; систематизировать историческую информацию в соответствии с заданными критериями; сравнивать изученные исторические события, явления, процессы

5.	Формы организации учебной деятельности	Дискуссия, семинар
6.	Типы оценочных мероприятий	Устный опрос Практическая работа
7.	Задания для самостоятельного выполнения	1. Подготовить доклад о героях родного края – участниках Великой Отечественной войны 2. Составить презентацию о родном крае в годы Великой Отечественной войны

Раздел 4. СССР в 1945–1991 гг. Послевоенный мир

1.	Тема занятия	Тема 4.1. Мир и международные отношения в годы Холодной войны (вторая половина XX века)
2.	Содержание темы	<p>Основные этапы развития международных отношений во второй половине 1940-х – 2020-х гг.</p> <p>От мира к холодной войне. Речь У. Черчилля в Фултоне. Доктрина Трумэна. План Маршалла. Разделенная Европа. Раскол Германии и образование двух германских государств. Совет экономической взаимопомощи. Формирование двух военно-политических блоков (НАТО и ОВД).</p> <p>Международные кризисы и региональные конфликты в годы холодной войны (Берлинские кризисы, Корейская война, войны в Индокитае, Суэцкий кризис, Карибский (Кубинский) кризис). Создание Движения неприсоединения. Гонка вооружений. Война во Вьетнаме.</p> <p>Разрядка международной напряженности в конце 1960-х – первой половине 1970-х гг. Договор о запрещении ядерных испытаний в трех средах. Договор о нераспространении ядерного оружия (1968). Пражская весна 1968 г. и ввод войск государств – участников ОВД в Чехословакию. Урегулирование германского вопроса (договоры ФРГ с СССР и Польшей, четырехстороннее соглашение по Западному Берлину). Договоры об ограничении стратегических вооружений (ОСВ). Совещание по безопасности и сотрудничеству в Европе (Хельсинки, 1975 г.).</p>

	<p>Ввод советских войск в Афганистан (1979). Возвращение к политике холодной войны. Нарращивание стратегических вооружений. Американский проект СОИ. Провозглашение советской концепции нового политического мышления в 1980-х гг. Революции 1989-1991 гг. в странах Центральной и Восточной Европы, их внешнеполитические последствия. Распад СССР и восточного блока.</p> <p>Соединенные Штаты Америки. Послевоенный экономический подъем. Развитие постиндустриального общества. Общество потребления. Демократы и республиканцы у власти: президенты США и повороты политического курса. Социальные движения (борьба против расовой сегрегации, за гражданские права, выступления против войны во Вьетнаме). Внешняя политика США во второй половине XX - начале XXI в. Развитие отношений с СССР, Российской Федерацией.</p> <p>Страны Западной Европы. Экономическая и политическая ситуация в первые послевоенные годы. Научно-техническая революция. Становление социально ориентированной рыночной экономики. Германское "экономическое чудо". Установление V республики во Франции. Лейбористы и консерваторы в Великобритании. Начало европейской интеграции (ЕЭС). "Бурные шестидесятые". "Скандинавская -модель" социально-экономического развития. Падение диктатур в Греции, Португалии, Испании. Экономические кризисы 1970-х - начала 1980-х гг. Неоконсерватизм. Европейский союз.</p> <p>Страны Центральной и Восточной Европы во второй половине XX - начале XXI в. Революции второй половины 1940-х гг. и установление режимов «народной демократии». СЭВ и ОВД. Достижения и проблемы социалистического развития в 1950-е гг. Выступления в ГДР (1953), Польше и Венгрии (1956). Югославская модель социализма. Пражская весна 1968 г. и ее подавление. Движение "Солидарность" в Польше. Перестройка в СССР и страны восточного блока. Революции 1989-1990 гг.</p>
--	---

	<p>в странах Центральной и Восточной Европы. Распад ОВД, СЭВ. Образование новых государств на постсоветском пространстве.</p> <p>Страны Азии, Африки во второй половине XX в.: проблемы и пути модернизации.</p> <p>Обретение независимости и выбор путей развития странами Азии и Африки.</p> <p>Страны Восточной, Юго-Восточной и Южной Азии. Освободительная борьба и провозглашение национальных государств в регионе. Китай: провозглашение республики; социалистический эксперимент; Мао Цзэдун и маоизм; экономические реформы конца 1970-х - 1980-х гг. и их последствия; современное развитие. Разделение Вьетнама и Кореи на государства с разным общественно-политическим строем. Индия: провозглашение независимости; курс Неру; внутренняя и внешняя политика современного индийского государства.</p> <p>Успехи модернизации. Япония после Второй мировой войны: от поражения к лидерству. Восстановление суверенитета страны. Японское "экономическое чудо". Новые индустриальные страны (Сингапур, Южная Корея).</p> <p>Страны Ближнего Востока и Северной Африки. Турция: политическое развитие, достижения и проблемы модернизации. Иран: реформы 1960-1970-х гг.; исламская революция. Афганистан: смена политических режимов, роль внешних сил.</p> <p>Провозглашение независимых государств на Ближнем Востоке и в Северной Африке. Палестинская проблема. Создание государства Израиль. Египет: выбор пути развития; внешнеполитический курс. Суэцкий конфликт. Арабо-израильские войны и попытки урегулирования на Ближнем Востоке. Политическое развитие арабских стран в конце XX - начале XXI в. "Арабская весна" и смена политических режимов в начале 2010-х гг. Гражданская война в Сирии.</p> <p>Страны Тропической и Южной Африки. Этапы провозглашения независимости ("год Африки", 1970-1980-е гг.). Выбор путей</p>
--	---

		<p>развития. Попытки утверждения демократических режимов и возникновение диктатур. Организация Африканского единства. Система апартеида на юге Африки и ее падение. Сепаратизм. Гражданские войны и этнические конфликты в Африке.</p> <p>Страны Латинской Америки во второй половине XX в.</p> <p>Положение стран Латинской Америки в середине XX в.: проблемы внутреннего развития, влияние США. Аграрные реформы и импортозамещающая индустриализация. Националреформизм. Революция на Кубе. Диктатуры и демократизация в странах Латинской Америки. Революции конца 1960-х – 1970-х гг. (Перу, Чили, Никарагуа)</p>
3.	Типы занятия	Комбинированное занятие <i>Практическая работа</i>
4.	Планируемые образовательные результаты	Знать имена исторических деятелей, уметь составлять описание послевоенного устройства мира, устанавливать причинно-следственные, пространственные, временные связи исторических событий 1945–1991 гг.; характеризовать их итоги, анализировать текстовые, визуальные источники исторической информации, в том числе исторические карты / схемы, по истории России и зарубежных стран
5.	Формы организации учебной деятельности	Дискуссия, семинар
6.	Типы оценочных мероприятий	Тестирование <i>Практическая работа</i>
7.	Задания для самостоятельного выполнения	<ol style="list-style-type: none"> 1. Найти и представить информацию о состоянии и развитии отрасли, к которой относится профессия, в странах Европы и США второй половины XX века 2. Составить краткую биографическую справку о представителе профессии из стран Европы и США второй половины XX века 3. Составить презентацию об одной из европейских стран во второй половине XX века

1.	Тема занятия	4.2. СССР в 1945–1953 гг.
2.	Содержание темы	<p>Влияние последствий войны на советскую систему и общество. Разруха. Демобилизация армии. Социальная адаптация фронтовиков. Репатриация. Рост беспризорности и решение проблем послевоенного детства. Рост преступности.</p> <p>Ресурсы и приоритеты восстановления. Демилитаризация экономики и переориентация на выпуск гражданской продукции. Восстановление индустриального потенциала страны. Сельское хозяйство и положение деревни. Ремонтные работы, их размеры и значение для экономики. Советский атомный проект, его успехи и значение. Начало гонки вооружений. Положение на послевоенном потребительском рынке. Колхозный рынок. Голод 1946–1947 гг. Денежная реформа и отмена карточной системы (1947).</p> <p>Сталин и его окружение. Ужесточение административно-командной системы. Соперничество в верхних эшелонах власти. Усиление идеологического контроля. Послевоенные репрессии. "Ленинградское дело". Борьба с космополитизмом. "Дело врачей".</p> <p>Сохранение трудового законодательства военного времени на период восстановления разрушенного хозяйства. Союзный центр и национальные регионы: проблемы взаимоотношений.</p> <p>Рост влияния СССР на международной арене. Начало холодной войны. Доктрина Трумэна. План Маршалла. Формирование биполярного мира. Советизация Восточной и Центральной Европы. Взаимоотношения со странами народной демократии. Создание Совета экономической взаимопомощи. Организация Североатлантического договора (НАТО). Создание по инициативе СССР Организации Варшавского договора. Война в Корее</p>
3.	Типы занятия	Комбинированное занятие <i>Практическая работа</i>
4.	Планируемые образовательные результаты	Знать ключевые события и основные даты истории СССР 1945–1953 гг., уметь характеризовать внешнюю политику СССР в

		первые послевоенные годы; систематизировать историческую информацию в соответствии с заданными критериями; сравнивать изученные исторические события, явления, процессы
5.	Формы организации учебной деятельности	Беседа
6.	Типы оценочных мероприятий	Самооценка с использованием «оценочного листа» Практическая работа
7.	Задания для самостоятельного выполнения	1. Написать эссе, отразив положительные и негативные черты послевоенного сталинизма

1.	Тема занятия	4.3. СССР в середине 1950-х – первой половине 1960-х гг.
2.	Содержание темы	<p>Смена политического курса. Смерть Сталина и настроения в обществе. Борьба за власть в советском руководстве. Переход политического лидерства к Н.С. Хрущеву. Первые признаки наступления оттепели в политике, экономике, культурной сфере. XX съезд партии и разоблачение культа личности Сталина. Реакция на доклад Хрущева в стране и мире. Начало реабилитации жертв массовых политических репрессий и смягчение политической цензуры. Возвращение депортированных народов. Особенности национальной политики. Утверждение единоличной власти Хрущева.</p> <p>Культурное пространство и повседневная жизнь. Изменение общественной атмосферы. Шестидесятники. Литература, кинематограф, театр, живопись: новые тенденции. Образование и наука. Приоткрытие железного занавеса. Всемирный фестиваль молодежи и студентов 1957 г. Популярные формы досуга. Неофициальная культура. Хрущев и интеллигенция. Антирелигиозные кампании. Гонения на Церковь. Диссиденты. Самиздат и тамиздат.</p> <p>Социально-экономическое развитие СССР. "Догнать и перегнать Америку". Попытки</p>

		<p>решения продовольственной проблемы. Освоение целинных земель.</p> <p>Научно-техническая революция в СССР. Военный и гражданский секторы экономики. Создание ракетно-ядерного щита. Начало освоения космоса. Запуск первого спутника Земли. Исторические полеты Ю.А. Гагарина и первой в мире женщины-космонавта В.В. Терешковой. Влияние НТР на перемены в повседневной жизни людей.</p> <p>Реформы в промышленности. Переход от отраслевой системы управления к совнархозам. Расширение прав союзных республик. Изменения в социальной и профессиональной структуре советского общества к началу 1960-х гг. Преобладание горожан над сельским населением. Положение и проблемы рабочего класса, колхозного крестьянства и интеллигенции. Востребованность научного и инженерного труда.</p> <p>XXII съезд КПСС и Программа построения коммунизма в СССР. Воспитание "нового человека". Бригады коммунистического труда. Общественные формы управления. Социальные программы. Реформа системы образования. Пенсионная реформа. Массовое жилищное строительство. Рост доходов населения и дефицит товаров народного потребления.</p> <p>Внешняя политика. СССР и страны Запада. Международные военно-политические кризисы, позиция СССР и стратегия ядерного сдерживания (Суэцкий кризис 1956 г., Берлинский кризис 1961 г., Карибский кризис 1962 г.). СССР и мировая социалистическая система. Распад колониальных систем и борьба за влияние в странах третьего мира.</p> <p>Конец оттепели. Нарастание негативных тенденций в обществе. Кризис доверия власти. Новочеркасские события. Смещение Н.С. Хрущева</p>
3.	Типы занятия	<p><i>Комбинированное занятие</i></p> <p>Практическая работа</p>

4.	Планируемые образовательные результаты	Знать ключевые события и основные даты истории СССР в середине 1950-х – первой половине 1960-х гг., уметь выявлять существенные черты общественно-политического и культурного развития советского общества в условиях «оттепели»; систематизировать историческую информацию в соответствии с заданными критериями; уметь критически анализировать для решения познавательной задачи аутентичные исторические источники разных типов (письменные, вещественные, аудиовизуальные) по истории России и зарубежных стран
5.	Формы организации учебной деятельности	Дискуссия
6.	Типы оценочных мероприятий	Устный опрос Практическая работа
7.	Задания для самостоятельного выполнения	1. Составить презентацию о деятельности Н.С. Хрущева. 2. Составить подборку высказываний современников и историков о политическом курсе Н.С. Хрущева

1.	Тема занятия	4.4. Советское общество в середине 1960-х – начале 1980-х гг.
2.	Содержание темы	<p>Советское государство и общество в середине 1960-х – начале 1980-х гг.</p> <p>Приход к власти Л.И. Брежнева: его окружение и смена политического курса. Десталинизация и рестаилинизация. Экономические реформы 1960-х гг. Новые ориентиры аграрной политики. Косыгинская реформа. Конституция СССР 1977 г. Концепция "развитого социализма".</p> <p>Нарастание застойных тенденций в экономике и кризис идеологии. Замедление темпов развития. Новые попытки реформирования экономики. Цена сохранения СССР статуса сверхдержавы. Рост масштабов и роли ВПК. Трудности развития агропромышленного комплекса. Советские</p>

		<p>научные и технические приоритеты. Создание топливно-энергетического комплекса (ТЭК).</p> <p>Повседневность в городе и в деревне. Рост социальной мобильности. Миграция населения в крупные города и проблема неперспективных деревень. Популярные формы досуга населения. Уровень жизни разных социальных слоев. Социальное и экономическое развитие союзных республик. Общественные настроения. Потребительские тенденции в советском обществе. Дефицит и очереди.</p> <p>Развитие физкультуры и спорта в СССР. XXII летние Олимпийские игры 1980 г. в Москве. Литература и искусство: поиски новых путей. Авторское кино. Авангардное искусство. Неформалы (КСП, движение КВН и другие). Диссидентский вызов. Борьба с инакомыслием. Судебные процессы. Цензура и самиздат.</p> <p>Новые вызовы внешнего мира. Между разрядкой и конфронтацией. Возрастание международной напряженности. Холодная война и мировые конфликты. Пражская весна и снижение международного авторитета СССР. Достижение военно-стратегического паритета с США. Политика разрядки. Совещание по безопасности и сотрудничеству в Европе (СБСЕ) в Хельсинки. Ввод войск в Афганистан. Подъем антикоммунистических настроений в Восточной Европе. Кризис просоветских режимов.</p> <p>Л.И. Брежнев в оценках современников и историков</p>
3.	Типы занятия	Комбинированное занятие <i>Практическая работа</i>
4.	Планируемые образовательные результаты	Знать ключевые события и основные даты истории СССР в середине 1960-х – начале 1980-х гг., уметь выявлять существенные черты общественно-политического и культурного развития советского общества в период «застоя»; систематизировать историческую информацию в соответствии с заданными критериями; систематизировать историческую информацию в соответствии с заданными критериями; сравнивать изученные исторические события, явления, процессы

5.	Формы организации учебной деятельности	Семинар
6.	Типы оценочных мероприятий	Самооценка с использованием «оценочного листа» Практическая работа
7.	Задания для самостоятельного выполнения	1. Найти и представить информацию о состоянии и развитии отрасли, к которой относится профессия, в 1960–1980-е годы 2. Составить краткую биографическую справку о представителе профессии в 1960–1980-е годы 3. Составить презентацию о родном крае в 1960–1980-е годы

1.	Тема занятия	4.5. Политика «перестройки». Распад СССР (1985–1991 гг.)
2.	Содержание темы	<p>Политика перестройки. Распад СССР (1985–1991).</p> <p>Наращение кризисных явлений в социально-экономической и идейно-политической сферах. Резкое падение мировых цен на нефть и его негативные последствия для советской экономики. М.С. Горбачев и его окружение: курс на реформы. Антиалкогольная кампания 1985 г. и ее противоречивые результаты. Чернобыльская трагедия. Реформы в экономике, в политической и государственной сферах. Законы о госпредприятии и об индивидуальной трудовой деятельности. Принятие закона о приватизации государственных предприятий.</p> <p>Гласность и плюрализм. Политизация жизни и подъем гражданской активности населения. Либерализация цензуры. Общественные настроения и дискуссии в обществе. Отказ от догматизма в идеологии. Вторая волна десталинизации. История страны как фактор политической жизни. Отношение к войне в Афганистане. Неформальные политические объединения.</p> <p>Новое мышление М.С. Горбачева. Изменения в советской внешней политике. Односторонние уступки Западу. Роспуск СЭВ и Организации Варшавского договора. Объединение</p>

	<p>Германии. Начало вывода советских войск из Центральной и Восточной Европы. Завершение холодной войны.</p> <p>Демократизация советской политической системы. XIX конференция КПСС и ее решения. Альтернативные выборы народных депутатов. Съезды народных депутатов – высший орган государственной власти. I съезд народных депутатов СССР и его значение. Демократы первой волны, их лидеры и программы.</p> <p>Подъем национальных движений, нагнетание националистических и сепаратистских настроений. Обострение межнационального противостояния: Закавказье, Прибалтика, Украина, Молдавия. Позиции республиканских лидеров и национальных элит.</p> <p>Последний этап перестройки: 1990–1991 гг. Отмена 6-й статьи Конституции СССР о руководящей роли КПСС. Становление многопартийности. Кризис в КПСС и создание Коммунистической партии РСФСР. I съезд народных депутатов РСФСР и его решения. Противостояние союзной и российской власти. Введение поста Президента и избрание М.С. Горбачева Президентом СССР. Избрание Б.Н. Ельцина Президентом РСФСР. Углубление политического кризиса.</p> <p>Усиление центробежных тенденций и угрозы распада СССР. Декларация о государственном суверенитете РСФСР. Дискуссии о путях обновления Союза ССР. Ново-Огаревский процесс и попытки подписания нового Союзного договора. "Парад суверенитетов". Референдум о сохранении СССР. Превращение экономического кризиса в стране в ведущий политический фактор. Нарастание разбалансированности в экономике. Введение карточной системы снабжения. Реалии 1991 г.: конфискационная денежная реформа, трехкратное повышение государственных цен, пустые полки магазинов. Разработка союзным и российским руководством программ перехода к рыночной экономике. Радикализация общественных настроений. Забастовочное движение. Новый этап в государственно-конфессиональных отношениях.</p>
--	--

		<p>Попытка государственного переворота в августе 1991 г. Планы ГКЧП и защитники Белого дома. Победа Ельцина. Ослабление союзной власти. Распад структур КПСС. Оформление фактического распада СССР. Беловежские и Алма-Атинские соглашения, создание Содружества Независимых Государств (СНГ).</p> <p>Реакция мирового сообщества на распад СССР. Россия как преемник СССР на международной арене</p>
3.	Типы занятия	<p>Комбинированное занятие</p> <p>Практическая работа</p>
4.	Планируемые образовательные результаты	<p>Знать ключевые события и основные даты отечественной истории 1985 – 1991 гг., уметь характеризовать причины перехода к «перестройке», предпосылки и историческое значение распада СССР, выявлять существенные черты национальной политики и национальных движений в СССР; систематизировать историческую информацию в соответствии с заданными критериями; сравнивать изученные исторические события, явления, процессы</p>
5.	Формы организации учебной деятельности	<p>Дискуссия. семинар</p>
6.	Типы оценочных мероприятий	<p>Устный опрос</p> <p>Практическая работа</p>
7.	Задания для самостоятельного выполнения	<p>1. Написать эссе «Девяностые годы в жизни нашей семьи (города, региона)»</p> <p>2. Составить презентацию по теме занятия, сделав подборку из советских плакатов и фотографий</p> <p>3. Составить подборку высказываний современников и историков о деятельности М.С. Горбачева</p>

Раздел 5. Российская Федерация в 1992–2020 гг. Современный мир в условиях глобализации

1.	Тема занятия	5.1. Становление новой России (1992–1999 гг.)
2.	Содержание темы	Б.Н. Ельцин и его окружение. Общественная поддержка курса реформ. Правительство реформаторов во главе с Е.Т. Гайдаром.

	<p>Начало радикальных экономических преобразований. Либерализация цен. "Шоковая терапия". Ваучерная приватизация. Гиперинфляция, рост цен и падение жизненного уровня населения. Безработица. Черный рынок и криминализация жизни. Рост недовольства граждан первыми результатами экономических реформ.</p> <p>Нарастание политико-конституционного кризиса в условиях ухудшения экономической ситуации. Указ Б.Н. Ельцина № 1400 и его оценка Конституционным судом. Возможность мирного выхода из политического кризиса. Трагические события осени 1993 г. в Москве. Всенародное голосование (плебисцит) по проекту Конституции России 1993 г. Ликвидация Советов и создание новой системы государственного устройства. Принятие Конституции России 1993 г. и ее значение. Становление российского парламентаризма. Разделение властей. Проблемы построения федеративного государства. Утверждение государственной символики.</p> <p>Обострение межнациональных и межконфессиональных отношений в 1990-е гг. Подписание Федеративного договора (1992) и отдельных соглашений центра с республиками. Взаимоотношения центра и субъектов Федерации. Военно-политический кризис в Чеченской Республике.</p> <p>Корректировка курса реформ и попытки стабилизации экономики. Роль иностранных займов. Тенденции деиндустриализации и увеличения зависимости экономики от мировых цен на энергоносители. Ситуация в российском сельском хозяйстве и увеличение зависимости от экспорта продовольствия. Финансовые пирамиды. Дефолт 1998 г. и его последствия.</p> <p>Повседневная жизнь россиян в условиях реформ. Свобода средств массовой информации (далее – СМИ). Свобода предпринимательской деятельности. Возможность выезда за рубеж. Кризис образования и науки. Социальная поляризация общества и смена ценностных ориентиров. Безработица и детская</p>
--	--

		<p>беспризорность. Проблемы русскоязычного населения в бывших республиках СССР.</p> <p>Новые приоритеты внешней политики. Россия – правопреемник СССР на международной арене. Значение сохранения Россией статуса ядерной державы. Взаимоотношения с США и странами Запада. Россия на постсоветском пространстве. СНГ и союз с Белоруссией. Военно-политическое сотрудничество в рамках СНГ.</p> <p>Российская многопартийность и строительство гражданского общества. Основные политические партии и движения 1990-х гг., их лидеры и платформы. Кризис центральной власти. Обострение ситуации на Северном Кавказе. Вторжение террористических группировок в Дагестан. Добровольная отставка Б.Н. Ельцина</p>
3.	Типы занятия	<p>Комбинированное занятие</p> <p><i>Практическая работа</i></p>
4.	Планируемые образовательные результаты	<p>Знать ключевые события и основные даты отечественной истории 1992–1999 гг., уметь характеризовать становление новой государственности в РФ, выявлять существенные черты межнациональных и межконфессиональных отношений в современной России; систематизировать историческую информацию в соответствии с заданными критериями; сравнивать изученные исторические события, явления, процессы</p>
5.	Формы организации учебной деятельности	Беседа, семинар
6.	Типы оценочных мероприятий	<p>Устный опрос</p> <p>Практическая работа</p>
7.	Задания для самостоятельного выполнения	<p>1. Подготовить сообщение на тему «Внешиполитические цели и задачи России в 1990-е гг.».</p> <p>2. Составить презентацию о родном крае в 1990-е годы</p>

1.	Тема занятия	5.2. Современный мир. Глобальные проблемы человечества
2.	Содержание темы	Современный мир. Глобальные проблемы человечества. Существование и

		<p>распространение ядерного оружия. Проблема природных ресурсов и экологии. Проблема беженцев. Эпидемии в современном мире. Процессы глобализации и развитие национальных государств.</p> <p>Внешняя политика США конце XX – начале XXI в. Развитие отношений с Российской Федерацией. Европейский союз.</p> <p>Разделение Чехословакии. Распад Югославии и война на Балканах. Агрессия НАТО против Югославии. Развитие восточноевропейских государств в XXI в. (экономика, политика, внешнеполитическая ориентация, участие в интеграционных процессах).</p> <p>«Оранжевые» революции на постсоветском пространстве.</p> <p>Политическое развитие арабских стран в конце XX – начале XXI в. "Арабская весна" и смена политических режимов в начале 2010-х гг. Гражданская война в Сирии.</p> <p>"Левый поворот" в Латинской Америке в конце XX в.</p> <p>Развитие науки и культуры во второй половине XX – начале XXI в.</p> <p>Развитие науки во второй половине XX – начале XXI в. (ядерная физика, химия, биология, медицина). Научно-техническая революция. Использование ядерной энергии в мирных целях. Достижения в области космонавтики (СССР, США). Развитие электротехники и робототехники. Информационная революция. Интернет.</p> <p>Течения и стили в художественной культуре второй половины XX – начала XXI в.: от модернизма к постмодернизму. Литература. Живопись. Архитектура: новые технологии, концепции, художественные решения. Дизайн. Кинематограф. Музыка: развитие традиций и авангардные течения. Джаз. Рок-музыка. Массовая культура. Молодежная культура</p>
3.	Типы занятия	<p>Комбинированное занятие</p> <p><i>Практическая работа</i></p>
4.	Планируемые образовательные результаты	<p>Знать имена исторических деятелей, уметь составлять описание ключевых государств современного мира, устанавливать причинно-следственные, пространственные, временные связи исторических событий 2000–2022 гг.; характеризовать процессы глобализации в новых условиях и глобальные проблемы человечества, анализировать текстовые,</p>

		визуальные источники исторической информации, в том числе исторические карты / схемы, по истории России и зарубежных стран
5.	Формы организации учебной деятельности	Конференция, дискуссия
6.	Типы оценочных мероприятий	Устный опрос Практическая работа
7.	Задания для самостоятельного выполнения	1. Составить краткую биографическую справку о представителе профессии из стран Европы и США 2. Найти и представить информацию о подходах мирового сообщества к решению глобальных проблем современности 3. Составить презентацию об одной из европейских стран второй половины XX – начала XXI в.

1.	Тема занятия	5.3. Россия в XXI веке: вызовы времени и задачи модернизации
2.	Содержание темы	<p>Россия в XXI в.: вызовы времени и задачи модернизации.</p> <p>Политические и экономические приоритеты. Вступление в должность Президента В.В. Путина и связанные с этим ожидания. Начало преодоления негативных последствий 1990-х гг. Основные направления внутренней и внешней политики. Федерализм и сепаратизм. Создание Федеральных округов. Восстановление единого правового пространства страны. Разграничение властных полномочий центра и регионов. Террористическая угроза и борьба с ней. Урегулирование кризиса в Чеченской Республике. Построение вертикали власти и гражданское общество. Военная реформа.</p> <p>Экономический подъем 1999–2007 гг. и кризис 2008 г. Структура экономики, роль нефтегазового сектора и задачи инновационного развития. Крупнейшие инфраструктурные проекты. Сельское хозяйство. Россия в системе мировой рыночной экономики. Начало (2005) и</p>

	<p>продолжение (2018) реализации приоритетных национальных проектов.</p> <p>Президент Д.А. Медведев, премьер-министр В.В. Путин. Основные направления внешней и внутренней политики. Проблема стабильности и преемственности власти.</p> <p>Избрание В.В. Путина Президентом Российской Федерации в 2012 г. и переизбрание на новый срок в 2018 г. Вхождение Крыма в состав России и реализация инфраструктурных проектов в Крыму (строительство Крымского моста, трассы "Таврида" и других). Конституционная реформа (2020).</p> <p>Новый облик российского общества после распада СССР. Социальная и профессиональная структура. Занятость и трудовая миграция. Миграционная политика. Основные принципы и направления государственной социальной политики. Реформы здравоохранения. Пенсионные реформы. Реформирование образования, культуры, науки и его результаты. Начало конституционной реформы. Снижение средней продолжительности жизни и тенденции депопуляции. Государственные программы демографического возрождения России. Разработка семейной политики и меры по поощрению рождаемости. Пропаганда спорта и здорового образа жизни и их результаты. XXII Олимпийские и XI Паралимпийские зимние игры в Сочи (2014), успехи российских спортсменов, допинговые скандалы и их последствия для российского спорта. Чемпионат мира по футболу и открытие нового образа России миру.</p> <p>Повседневная жизнь. Социальная дифференциация. Качество, уровень жизни и размеры доходов разных слоев населения. Постановка государством вопроса о социальной ответственности бизнеса. Модернизация бытовой сферы. Досуг. Россиянин в глобальном информационном пространстве: СМИ, компьютеризация, Интернет. Массовая автомобилизация. Военно-патриотические движения. Марш</p>
--	---

	<p>"Бессмертный полк". Празднование 75-летия Победы в Великой Отечественной войне (2020).</p> <p>Внешняя политика в конце XX - начале XXI в. Утверждение новой Концепции внешней политики Российской Федерации (2000) и ее реализация. Постепенное восстановление лидирующих позиций России в международных отношениях. Современная концепция российской внешней политики. Участие в международной борьбе с терроризмом и в урегулировании локальных конфликтов. Оказание помощи Сирии в борьбе с международным терроризмом и в преодолении внутривосточного кризиса (с 2015 г.). Приближение военной инфраструктуры НАТО к российским границам и ответные меры. Односторонний выход США из международных соглашений по контролю над вооружениями и последствия для России. Создание Россией нового высокоточного оружия и реакция в мире.</p> <p>Центробежные и партнерские тенденции в СНГ. «Оранжевые» революции. Союзное государство России и Беларуси. Россия в СНГ и в Евразийском экономическом сообществе (ЕврАзЭС). Миротворческие миссии России. Приднестровье. Россия в условиях нападения Грузии на Южную Осетию в 2008 г. (операция по принуждению Грузии к миру). Отношения с США и Евросоюзом. Вступление в Совет Европы. Сотрудничество России со странами ШОС (Шанхайской организации сотрудничества) и БРИКС. Деятельность "Большой двадцатки". Дальневосточное и другие направления политики России. Сланцевая революция в США и борьба за передел мирового нефтегазового рынка.</p> <p>Государственный переворот на Украине 2014 г. и его последствия для русскоязычного населения Украины, позиция России. Воссоединение Крыма и Севастополя с Россией и его международные последствия. Минские соглашения по Донбассу и гуманитарная поддержка Донецкой Народной Республики (ДНР) и Луганской Народной Республики</p>
--	---

		<p>(ЛНР) . Специальная военная операция (2022) . Референдумы в ДНР, ЛНР, Запорожской и Херсонской областях и их воссоединение с Россией. Введение США и их союзниками политических и экономических санкций против России и их последствия для мировой торговли.</p> <p>Россия в борьбе с коронавирусной пандемией, оказание помощи зарубежным странам.</p> <p>Мир и процессы глобализации в новых условиях. Антиглобалистские тенденции. Международный нефтяной кризис 2020 г. и его последствия. Россия в современном мире.</p> <p>Религия, наука и культура России в конце XX – начале XXI в. Повышение общественной роли СМИ и Интернета. Коммерциализация культуры. Ведущие тенденции в развитии образования и науки. Модернизация образовательной системы. Основные достижения российских ученых и недостаточная востребованность результатов их научной деятельности. Религиозные конфессии и повышение их роли в жизни страны. Особенности развития современной художественной культуры: литературы, киноискусства, театра, изобразительного искусства. Процессы глобализации и массовая культура</p>
3.	Типы занятия	Комбинированное занятие Практическая работа
4.	Планируемые образовательные результаты	Знать ключевые события и основные даты отечественной истории в конце XX – начале XXI в., уметь характеризовать социально-экономическое и политическое развитие Российской Федерации в 2000-х гг., выявлять существенные черты развития культуры, науки и образования в современной России; систематизировать историческую информацию в соответствии с заданными критериями; сравнивать изученные исторические события, явления, процессы
5.	Формы организации учебной деятельности	Дискуссия, семинар

6.	Типы оценочных мероприятий	Устный опрос Практическая работа
7.	Задания для самостоятельного выполнения	1. Написать эссе «Герои нашего времени» 2. Подготовить презентацию «Россия XXI века в кино и художественной литературе»

МИНИСТЕРСТВО СЕЛЬСКОГО ХОЗЯЙСТВА РОССИЙСКОЙ ФЕДЕРАЦИИ
ФЕДЕРАЛЬНОЕ ГОСУДАРСТВЕННОЕ БЮДЖЕТНОЕ ОБРАЗОВАТЕЛЬНОЕ УЧРЕЖДЕНИЕ
ВЫСШЕГО ОБРАЗОВАНИЯ
«РЯЗАНСКИЙ ГОСУДАРСТВЕННЫЙ АГРОТЕХНОЛОГИЧЕСКИЙ УНИВЕРСИТЕТ ИМЕНИ П.А.
КОСТЫЧЕВА»

УТВЕРЖДАЮ:



Декан ФДП и СПО

А. С. Емельянова

«14» марта 2024г.

**МЕТОДИЧЕСКИЕ УКАЗАНИЯ
К ПРАКТИЧЕСКИМ ЗАНЯТИЯМ**

ПО УЧЕБНОЙ ДИСЦИПЛИНЕ

«Литература»

наименование

для студентов 1 курса ФДП и СПО

по специальности

38.02.01 Экономика и бухгалтерский учёт (по отраслям)

(шифр) (наименование специальности)

(очная форма обучения)

Рязань, 2024

Методические указания к практическим занятиям разработаны в соответствии с требованиями

- - Федерального государственного образовательного стандарта среднего профессионального образования по специальности 38.02.01 Экономика и бухгалтерский учет (по отраслям), утвержденного приказом Министерства образования и науки Российской Федерации от 05.02.2018 г. № 69;

- Приказа Минпросвещения Российской Федерации от 27.12.2023 №1028 «О внесении изменений в некоторые приказы Министерства образования и науки Российской Федерации, касающиеся федеральных государственных образовательных стандартов основного общего образования и среднего общего образования.

- Приказа Минпросвещения России от 18.05.2023 №371 «Об утверждении федеральной образовательной программы среднего общего образования»

- Федерального государственного образовательного стандарта среднего общего образования, утвержденного приказом Министерства образования и науки Российской Федерации от 12.08.2022 г. №732;

- Примерной рабочей программы общеобразовательной дисциплины «Литература» для профессиональных образовательных организаций, рассмотрено на заседании педагогического совета ФГБОУ ДПО ИРПО(протокол №13 от 29.сентября 2022г.), утверждено на заседании Совета по оценке содержания и качества примерных рабочих программ общеобразовательного и социально-гуманитарного циклов СПО(протокол №14 от 30.11.2022г.)

Разработчик:

Шехова Н.Е., преподаватель факультета дополнительного профессионального и среднего профессионального образования

Методические указания к практическим занятиям одобрены предметно-цикловой комиссией общеобразовательных дисциплин ФДП и СПО 14 марта 2024 г., протокол № 7.

Председатель предметно-цикловой комиссии



/ Свиридова Л.В /

Методические указания к практическим занятиям предназначены для студентов очной формы обучения факультета ФДП и СПО по специальности 38.02.01 Экономика и бухгалтерский учёт (по отраслям).
(шифр) (наименование специальности)

Структура и содержание практических работ

Номер и название раздела дисциплины	Типы оценочных мероприятия	Трудоемкость (час.)	Компетенции ОК, ПК
1 раздел Человек и его время: классики первой половины XIX века и знакомые образы русской культуры			
Тема 1.1. А. С. Пушкин как национальный гений и символ	Устный опрос, наблюдение за деятельностью студентов, проверка результатов практической работы	2	ОК 01, ОК02, ОК 03, ОК 04, ОК 05, ОК 06, ОК 09
Тема 1. 2. Тема одиночества человека в творчестве М. Ю. Лермонтова	Устный опрос, наблюдение за деятельностью студентов, проверка результатов практической работы	2	ОК 01, ОК02, ОК 03, ОК 04, ОК 05, ОК 06, ОК 09
Раздел 2 Вопрос русской литературы второй половины XIX века: как человек может влиять на окружающий мир и менять его к лучшему?			
Тема 2.1. Драматургия А.Н. Островского в театре. Судьба женщины в XIX веке и ее отражение в драмах А. Н. Островского (1823–1886)	Устный опрос, наблюдение за деятельностью студентов, проверка результатов практической работы	2	ОК 01, ОК02, ОК 03, ОК 04, ОК 05, ОК 06, ОК 09
Тема 2.2 Илья Ильич Обломов как вневременной тип и одна из граней национального характера	Устный опрос, наблюдение за деятельностью студентов, проверка результатов практической работы	2	ОК 01, ОК02, ОК 03, ОК 04, ОК 05, ОК 06, ОК 09

Тема 2.3 Новый герой, «отрицающий всё», в романе И. С. Тургенева (1818 – 1883) «Отцы и дети»	Устный опрос, наблюдение за деятельностью студентов, проверка результатов практической работы	2	ОК 01, ОК02, ОК 03, ОК 04, ОК 05, ОК 06, ОК 09
Тема 2.5. Человек и его выбор в кризисной ситуации в романе Ф.М. Достоевского «Преступление и наказание» (1866)	Устный опрос, наблюдение за деятельностью студентов, проверка результатов практической работы	2	ОК 01, ОК02, ОК 03, ОК 04, ОК 05, ОК 06, ОК 09
Тема 2.6 Человек в поиске правды и любви: «любовь – это деятельное желание добра другому...» – в творчестве Л. Н. Толстого (1828–1910).	Устный опрос, наблюдение за деятельностью студентов, проверка результатов практической работы	2	ОК 01, ОК02, ОК 03, ОК 04, ОК 05, ОК 06, ОК 09
Тема 2.7 Крестьянство как собирательный герой поэзии Н.А. Некрасова	Устный опрос, наблюдение за деятельностью студентов, проверка результатов практической работы	2	ОК 01, ОК02, ОК 03, ОК 04, ОК 05, ОК 06, ОК 09
Тема 2.8 Человек и мир в зеркале поэзии. Ф.И. Тютчев и А.А. Фет	Устный опрос, наблюдение за деятельностью студентов, проверка результатов практической работы	2	ОК 01, ОК02, ОК 03, ОК 04, ОК 05, ОК 06, ОК 09
Тема 2.9 Проблема ответственности человека за свою судьбу и судьбы близких ему людей в рассказах А.П. Чехова (1860–1904)	Устный опрос, наблюдение за деятельностью студентов, проверка результатов практической работы	2	ОК 01, ОК02, ОК 03, ОК 04, ОК 05, ОК 06, ОК 09
Раздел 3 «Человек в поиске прекрасного»: Русская литература контексте социокультурных процессов эпохи			
Тема 3.1 Мотивы лирики и прозы И. А. Бунина	Устный опрос, наблюдение за деятельностью студентов, проверка результатов практической работы	2	ОК 01, ОК02, ОК 03, ОК 04, ОК 05, ОК 06, ОК 09
Тема 3.4 Герои М. Горького в поисках смысла жизни	Устный опрос, наблюдение за деятельностью	2	ОК 01, ОК02, ОК 03, ОК 04, ОК 05, ОК 06, ОК 09

	студентов, проверка результатов практической работы		
Тема 3.8 Драматизм судьбы поэта (С.А. Есенин)	Устный опрос, наблюдение за деятельностью студентов, проверка результатов практической работы	2	ОК 01, ОК02, ОК 03, ОК 04, ОК 05, ОК 06, ОК 09
Раздел 4 «Человек перед лицом эпохальных потрясений»: Русская литература 20-40 годов XX века			
Тема 4.2 Андрей Платонов «Усомнившийся Макар»	Устный опрос, наблюдение за деятельностью студентов, проверка результатов практической работы	2	ОК 01, ОК02, ОК 03, ОК 04, ОК 05, ОК 06, ОК 09
Тема 4.5 М. А. Шолохов. Роман-эпопея «Тихий Дон»	Устный опрос, наблюдение за деятельностью студентов, проверка результатов практической работы	2	ОК 01, ОК02, ОК 03, ОК 04, ОК 05, ОК 06, ОК 09
Раздел 5 «Поэт и мир»: Литературный процесс в России 40-х – середины 50-х годов XX века			
Тема 5.1 «Дойти до самой сути»: Б. Пастернак	Устный опрос, наблюдение за деятельностью студентов, проверка результатов практической работы	2	ОК 01, ОК02, ОК 03, ОК 04, ОК 05, ОК 06, ОК 09
Раздел 6 «Человек и человечность»: Основные явления литературной жизни России конца 50-х – 80-х годов XX века			
Тема 6.1 Тема Великой Отечественной войны в литературе	Устный опрос, наблюдение за деятельностью студентов, проверка результатов практической работы	2	ОК 01, ОК02, ОК 03, ОК 04, ОК 05, ОК 06, ОК 09
Тема 6.2 Тоталитарная тема в литературе второй XX века	Устный опрос, наблюдение за деятельностью студентов, проверка результатов практической работы	2	ОК 01, ОК02, ОК 03, ОК 04, ОК 05, ОК 06, ОК 09
Тема 6.3 Социальная и нравственная проблематика в литературе второй половины XX века –	Устный опрос, наблюдение за деятельностью студентов, проверка результатов практической работы	2	ОК 01, ОК02, ОК 03, ОК 04, ОК 05, ОК 06, ОК 09
Раздел 7 «Людей неинтересных в мире нет»: Литература с середины 1960-х годов до			

начала XXI века			
Тема 7.1 Лирика: проблематика и образы	Устный опрос, наблюдение за деятельностью студентов, проверка результатов практической работы	2	ОК 01, ОК02, ОК 03, ОК 04, ОК 05, ОК 06, ОК 09
Профессионально-ориентированное содержание (единица прикладного модуля)			
«Дело мастера боится»	Наблюдение за деятельностью студентов, проверка результатов практической работы	2	ОК 01, ОК02, ОК 03, ОК 04, ОК 05, ОК 06, ОК 09,ПК 4.7,ПК 4.3
«Ты профессией астронома метростроевца не удивишь!..»	Наблюдение за деятельностью студентов, проверка результатов практической работы	2	ОК 01, ОК02, ОК 03, ОК 04, ОК 05, ОК 06, ОК 09
«Каждый должен быть величествен в своем деле»: пути совершенствов ания профессии/ специальность	Наблюдение за деятельностью студентов, проверка результатов практической работы	2	ОК 01, ОК02, ОК 03, ОК 04, ОК 05, ОК 06, ОК 09
Как написать резюме, чтобы найти хорошую работу	Наблюдение за деятельностью студентов, проверка результатов практической работы	2	ОК 01, ОК02, ОК 03, ОК 04, ОК 05, ОК 06, ОК 09
«Вроде просто найти и расставить слова»: стихи для людей моей профессии/ специальности	Наблюдение за деятельностью студентов, проверка результатов практической работы	2	ОК 01, ОК02, ОК 03, ОК 04, ОК 05, ОК 06, ОК 09,
«Говори, говори...»:диалог как средство характеристик и человека	Наблюдение за деятельностью студентов, проверка результатов практической работы	2	ОК 01, ОК02, ОК 03, ОК 04, ОК 05, ОК 06, ОК 09
«Прогресс – это форма человеческого существования»: профессии в мире НТП	Наблюдение за деятельностью студентов, проверка результатов практической работы	2	ОК 01, ОК02, ОК 03, ОК 04, ОК 05, ОК 06, ОК 09

Содержание практических занятий

Задания для практических занятий

1 раздел Человек и его время : классики первой половины XIX века и знакомые образы русской культуры

Тема 1.1. А. С. Пушкин как национальный гений и символ

Цель: научиться анализировать текст с точки зрения наличия в нем явной и скрытой, основной и второстепенной информации

Указания к работе: прочитайте задания и выполните их.

Оборудование: сборники стихотворений А.С. Пушкина

Задание 1. Соотнесите темы лирики со стихотворениями А.Пушкина.

1. Политическая
 2. О дружбе
 3. Природа
 4. О любви
 5. О назначении поэта
- А) «Пророк»
Б) «Зимний вечер»
В) «Я встретил вас»
Г) «К Чаадаеву»
Д) «19 октября 1827г.»

Задание 2. Прочитайте стихотворение «К ЧААДАЕВУ» и ответьте на вопросы.

- 1.Какая тема звучит в этом стихотворении?
- 2.Что Пушкин призывает отчизне посвятить?
- 3.Во что нужно верить по мнению Пушкина?
4. Назовите основные средства выразительности и приведите примеры.

Задание 3 Прочитайте стихотворение «К МОРЮ» и ответьте на вопросы?

- 1.Какая тема раскрывается в этом стихотворении?
- 2.Чем является море для Пушкина?
- 3.В каком направлении написано стихотворение?
- 4.С какими судьбами великих личностей связано море?
5. Назовите основные средства выразительности и приведите примеры.

Тема 1. 2. Тема одиночества человека в творчестве М. Ю. Лермонтова

Цель : познакомиться с содержанием стихотворения М.Ю. Лермонтова, проанализировать текст с точки зрения наличия в нем явной и скрытой, основной и второстепенной информации, выявить в художественном тексте образы, темы и проблемы и выразить свое отношение к ним в развернутых аргументированных письменных высказываниях

Ход занятия

Прочитайте стихотворение «И скучно, и грустно» и ответьте на вопросы

И скучно и грустно, и некому руку подать
В минуту душевной невзгоды...
Желанья!.. что пользы напрасно и вечно желать?..
А годы проходят - все лучшие годы!
Любить... но кого же?.. на время - не стоит труда,
А вечно любить невозможно.
В себя ли заглянешь? - там прошлого нет и следа:
И радость, и муки, и всё там ничтожно...
Что страсти? - ведь рано иль поздно их сладкий недуг
Исчезнет при слове рассудка;
И жизнь, как посмотришь с холодным вниманьем вокруг -
Такая пустая и глупая шутка...

(1840)

1. Определите, в какой период творчества М.Ю. Лермонтова оно написано, с какими фактами биографии оно соотносится? Какие темы и мотивы, характерные для лирики М.Ю. Лермонтова, звучат в этом стихотворении?
- 2.Охарактеризуйте лирического героя этого стихотворения, его состояние. Какие чувства и ассоциации вызывает это стихотворение у вас?

3. Можно ли определить жанр этого стихотворения как элегию? Обоснуйте свой ответ. (Элегия – лирическое стихотворение, передающее глубоко личные, интимные переживания человека, проникнутые настроением грусти.)

4. Обратите внимание на интонацию стихотворения. Как передается драматизм состояния лирического героя? Почему текст так насыщен вопросительными и восклицательными предложениями? Какой эффект этим достигается?

5. Обратите внимание на авторскую пунктуацию: какие знаки препинания использует поэт, как это влияет на звучание стиха, на ваше восприятие?

6. В.Г. Белинский назвал это стихотворение «похоронной песней всей жизни». Как вы понимаете слова критика? Согласны ли вы с этим утверждением? Обоснуйте свой ответ.

Раздел 2 Вопрос русской литературы второй половины XIX века: как человек может влиять на окружающий мир и менять его к лучшему?

Тема 2. 1. Драматургия А. Н. Островского в театре. Судьба женщины в XIX веке и ее отражение в драмах А.Н. Островского

Цель: обобщить знания по драме Островского «Гроза», уметь понимать проблему, выдвигать гипотезу, структурировать материал, подбирать аргументы для подтверждения собственной позиции, выделять причинно-следственные связи в письменных высказываниях, формулировать выводы.

Оборудование: бейджи с именами героев «суда», раздаточный материал со словами героев «суда»

Ход занятия

Обучающиеся должны быть готовы ответить на следующие вопросы:

Марфа Игнатьевна Кабанова.

- Считаете ли вы себя виновной в смерти Катерины?
- Расскажите, как в ваш дом попала Катерина?
- Какие отношения были между супругами? (Катериной и Тихоном.)
- Как вы относились к снохе?
- Какой повод давала вам Катерина гневаться на нее? (Не уважала? Грубила? Не выполняла работу?)
- Вы верующий человек?
- Какие добрые дела вы делаете для других?.

Тихон – муж Катерины.

- Вы женились по любви?
- Любили свою жену?
- Почему она вызывала жалость? Кто ее обижал?
- Вы часто уезжали из дома? Зачем? Что вы делали там?
- Когда вы возвращались, интересовались ли тем, что произошло в ваше отсутствие?
- Как вы отнеслись к тому, что Катерина изменила вам, покаялась?
- Считаете ли вы себя виновным в смерти Катерины?

Варвара Кабанова.

- Где вы сейчас находитесь? Почему ушли из дома?
- В каких отношениях вы находились с Катериной?
- Как к ней относились в доме?
- Не показалось ли в ее поведении что-то странным?
- Говорила ли она вам когда-нибудь о самоубийстве?
- Кого считаете вы виновным в ее смерти?

Борис Григорьевич.

- Как вы попали в этот город?
- Когда и где познакомились с Катериной Кабановой?

- Почему именно ее вы выделили из всех девушек и женщин города?
- Вы любили ее?
- Почему вы не взяли ее с собой, почему не уехали?
- Где проходили ваши встречи?
- Говорила ли вам Катерина о тяжелой жизни, о самоубийстве?
- Хотели ли вы чем-то ей помочь?
- Считаете ли вы себя виновным в смерти Катерины?

Дикой Савел Прокофьевич

- Какого вы мнения о жизни в городе? По каким законам и правилам она строится?
- Знакомы ли вы были с Катериной?
- Как протекала жизнь в семье Кабановых? Никто не обижал Катерину?
- Как вы думаете, почему ваш племянник Борис влюбился в Катерину?
- Вы могли бы им чем-то помочь?
- Кто виновен в смерти Катерины?

Феклуша

- Вы часто бываете в городе? Каков он по сравнению с другими?
- В доме Кабановых вам ничего не показалось странным?
- Почему вы врете, распространяете неправильные слухи о жизни в других городах?
- Вы не считаете себя причастной к гибели Катерины?

Кулигин

- Ваше образование?
- Род занятий?
- Ваше мнение о городе?
- Знали ли вы об отношениях Бориса и Катерины?
- Как вы считаете, почему она бросилась в Волгу?

Кудряш, Глаша, несколько жителей.

- Довольны ли вы своей жизнью?
- Чем занимаетесь в свободное время?
- Каково мнение о самоубийстве Катерины?

Распределение ролей и ведение заседания.

Тема 2. 2. Илья Ильич Обломов как вневременной тип и одна из граней национального характера

Цель: проанализировать образ Обломова; проанализировать образ Штольца; сделать выводы и сформулировать их. Развивать навык анализа персонажа художественного произведения; совершенствовать логическое и творческое мышление учащихся. Продолжать прививать чувство уважения к русской литературе 19 века.

Ход занятия

Ознакомьтесь с предложенной таблицей. Заполните таблицу, записав вывод по каждому критерию, кем являются герои друг другу: антиподом или двойником (См. приложение) и перепишите ее в тетрадь. Ответьте на вопрос.

1) Почему Андрею Штольцу не удалось изменить образ жизни Ильи Обломова?

Приложение:

Антипод – человек противоположных свойств, вкусов или убеждений (книжн.).

Двойник – человек, имеющий полное сходство с другим.

Тема 2.3 Новый герой, «отрицающий всё», в романе И. С. Тургенева (1818 — 1883)

«Отцы и дети»

Цели : 1) рассмотреть роль данного эпизода для понимания идейного своеобразия романа; 2) проанализировать отношение автора к своему герою.

Оборудование: текст 10 главы романа «Отцы и дети» И.С. Тургенева

Ход занятия

1. Выразительное чтение диалогов героев в лицах.
2. Проследить, что говорят герои и как они говорят. (Как вы понимаете слово «принцип» и почему так жаростно спорят герои о принципах? Объясните точку зрения спорящих. Что стоит за принципами: требования жизни или традиции? Прав ли П. Кирсанов, упрекая молодежь в беспринципности? Как относятся герои к существующему строю? Можно ли Базарова считать революционером? В чем слабая сторона политических взглядов Базарова? Убеждают ли спорящие друг друга?)
3. Взгляды на природу и искусство. Выявление авторской позиции. Присоединяется ли Тургенев к заявлению Базарова о том, что природа не храм, а мастерская? Отрицает ли он полностью кредо Базарова? Каким описанием природы заканчивает автор роман и почему?

Тема 2.5 Человек и его выбор в кризисной ситуации в романе Ф.М. Достоевского «Преступление и наказание» (1866)

Анализ эпизода главы 4 части 4 из романа Ф.М. Достоевского «Преступление и наказание»

Цель: владеть умением анализировать текст с точки зрения наличия в нем явной и скрытой, основной и второстепенной информации

Оборудование: текст главы 4 части 4 из романа Ф.М. Достоевского «Преступление и наказание»

Ход занятия

Прочитайте главу 4 части 4 из романа Ф.М. Достоевского «Преступление и наказание» и выполните задания

1. Зачем Раскольников расспрашивает Соню о Катерине Ивановне, какие чувства он пытается вызвать в Соне и с какой целью?
2. Прочитайте разговор между Соней и Раскольниковым о Боге, предшествующий чтению Евангелия. С какой целью Раскольников задает Соне вопросы о Боге? К какому выводу приходит он относительно Сони?
3. Почему Раскольников, по его собственным словам, «выбрал» именно Соню, чтобы ей все рассказать?
4. Составьте план главы.

Тема 2.6 Человек в поиске правды и любви: «любовь – это деятельное желание добра другому...» – в творчестве Л. Н. Толстого (1828—1910)

Чтение и анализ главы романа «Война и мир»

Выполнив данную практическую работу, вы узнаете, как раскрыта тема семьи в романе Толстого «Война и мир». Вы научитесь: совершенствовать исследовательские способности, углубите умения и навыки, необходимые для самостоятельного творчества.

Цель работы:

Знакомство с романом Л.Н.Толстого «Война и мир». Формирование умения анализировать произведения.

Указания к работе:

Для выполнения данной практической работы Вам необходимо прочитать роман Л.Н.Толстого «Война и мир».

Ход работы:

Прочитайте эпизод главы XVI части III тома II из романа –эпопеи романа Л.Н. Толстого «Война и мир» (первый бал Наташи Ростовой и выполните задание:

Подготовьтесь к анализу эпизода, пользуясь вопросами и заданиями.

1. С какими событиями романа перекликаются события эпизода первого бала Наташи Ростовой?
2. Как связаны события эпизода первого бала Наташи Ростовой с сюжетом романа-эпопеи?
3. Как повлияли события эпизода бала на судьбы Наташи и князя Андрея?
4. Как раскрываются характеры героев в эпизоде бала?
5. Определите место героев романа- участников эпизода в системе персонажей и их роль в эпизоде?
6. Дайте свою оценку событий и поведения героев в эпизоде бала и в романе «Война и мир» в целом.

Тема 2.7 Крестьянство как собирательный герой поэзии Н.А. Некрасова

Чтение и анализ глав поэмы «Кому на Руси жить хорошо»

Цель: сформировать навыки анализа литературных произведений; владеть умением анализировать текст с точки зрения наличия в нем явной и скрытой, основной и второстепенной информации; выявлять в текстах образы, темы и проблемы и выражать свое отношение к ним в письменных высказываниях.

Оборудование: тексты с поэмой «Кому на Руси жить хорошо» Некрасова

Ход занятия

А. Прочитайте пролог и ответьте во вопросы

1. О чем заспорили мужики?
2. Откуда идут мужики? [Назвать губернию, уезд, волость, деревни.]
3. Какую клятву дали мужики, получив от пеночки скатерть самобраную?
4. Какие особенности устного народного творчества нашли отражение в “Прологе”?
5. Каково композиционно-сюжетное значение “Пролога”?

Б. В поэме Н. А. Некрасова “Кому на Руси жить хорошо” перечитать часть “Крестьянка”; используя данный план, подготовить художественный рассказ Некрасов — певец печальной женской доли

1. При каких обстоятельствах встретили странники Матрену Тимофеевну?
2. Портрет Матрены Тимофеевны
3. За что народ считает ее счастливой?
4. Как отвечает Матрена Тимофеевна на вопросы мужиков-странников, в чем счастье ее?
5. Можно ли назвать жизнь Матрены Тимофеевны счастливой?
6. Что говорит сама Матрена Тимофеевна о женском счастье?

Тема 2.8 Человек и мир в зеркале поэзии. Ф.И. Тютчев и А.А. Фет

Цель: уметь аргументировать свое мнение и оформлять его в письменной форме
Форма: письменная работа

Условия выполнения: аудиторная работа

Время: 1 час

Задание

Прочитайте высказывания о творчестве А.Фета и Ф.И.Тютчева. Напишите сочинение. Сформулируйте и прокомментируйте одну из проблем, поставленных автором текста. Сформулируйте позицию автора. Объясните, почему вы согласны или не согласны с автором прочитанного текста. Свой ответ аргументируйте.

Карточка №1.

Вожди революционно-демократической критики Чернышевский и Добролюбов высоко ценили талант Фета, но решительно осуждали узость содержания, идейную бедность его поэзии. Чернышевский в черновике «Повестей в повести» (1863) ставит Фета по талантности на второе место среди современных лириков, т. е. сразу после Некрасова: «Могу сказать мое мнение: г. Фет — не Гете, даже не Лермонтов; но, после одного из нынешних наших поэтов, он даровитейший из нынешних наших лирических поэтов. У него много пьес, очень милых. Кто не любит его, тот не имеет поэтического чувства».1 Но вместе с тем Чернышевский считал, что по своему содержанию поэзия Фета незначительна, что Фет пишет «пустяки»

С отзывами Чернышевского по существу сходен отзыв Добролюбова в статье «Темное царство». Признавая талант Фета, Добролюбов указывает на бедность содержания его поэзии. «У г. Фета есть талант», но этот талант «способен во всей силе проявиться только в уловлении мимолетных впечатлений от тихих явлений природы, ... г. Фет очень верно выражает неопределенные впечатления природы, и однако ж отсюда вовсе не следует, чтобы его стихи имели большое значение в русской литературе».

Эта оценка была развита М. Е. Салтыковым-Щедриным, который начинает свою рецензию на собрание стихотворений Фета 1863 года следующими словами: «В семье второстепенных русских поэтов г. Фету, бесспорно, принадлежит одно из видных мест. Большая половина его стихотворений дышит самою искреннею свежестью, а романсы его распеваает чуть ли не вся Россия... Если при всей этой искренности, при всей легкости, с которою поэт покоряет себе сердца читателей, он все-таки должен довольствоваться скромною долей второстепенного поэта, то причина этого, кажется нам, заключается в том, что мир, поэтическому воспроизведению которого посвятил себя г. Фет, довольно тесен, однообразен и ограничен». (Б. Бухштаб.)

Карточка №2.

Поэзия Тютчева — поэзия контрастов. Светлому миру гармонического наслаждения противопоставлен в ней мрачный мир холода, тьмы и мертвенной неподвижности. Противопоставлен не только в творчестве Тютчева в целом, но в большом ряде стихотворений, темой которых: является именно контраст между «светлым» и «мрачным» краем. Это противопоставление не только погоды и сезона, но именно края; это тема севера и юга. В то же время это и тема зимы и лета, ибо север в поэзии Тютчева обычно дается зимой или поздней осенью, юг — весной или летом.

Зимний мир — оледенелый, оцепенелый, «околдованный». Отсюда — тема чародея («О Север, Север — чародей, Иль я тобою околдован?», «И холод, чародей всесильный, Один здесь царствует вполне», «Как околдованный зимой», «Чародейкою-зимою Околдован лес стоит»), тема жизни замороженной и таящейся лишь в глубине, тема весны, расколдовывающей природу от зимних чар. При этом часты прямые психологические аналогии: жизни ключа под леденеющим потоком и ключа жизни «подо льдистою корою» «в груди осиротелой, убитой хладом бытия», природы, пробуждающейся от зимнего сна, и пробуждения души и т. п.

Но хоть и резко противопоставлены в стихах Тютчева «дивный сон» и «сон полумогильный», «торжественный покой» и «мертвенный покой», это все же лишь два аспекта неподвижного, статического мира. Однако для творчества Тютчева более существен динамический аспект мира.

Отметим прежде всего, что в поэзии Тютчева показаны и переходные состояния между светом и тьмой, теплом и холодом — состояния, как бы совмещающие

противоположности уходящего света и надвигающейся тьмы и т. п. Рядом со стойкими символами дня и ночи, лета и зимы у Тютчева часты переходные, так сказать, времена суток и года: утро и вечер, весна и осень. И в вечере показывается замирание шума, спад жары, сумеречный свет — полусвет-полутьма. В стихах об утре Тютчев настойчиво возвращается ко времени, когда первые лучи света разгоняют ночной мрак (например, «Альпы», «Декабрьское утро», «Молчит сомнительно Восток...», «Вчера, в мечтах обворожённых...»). Весну Тютчев любит показывать в ее первых днях, когда еще не ушла зима. Осень дается на фоне уходящего лета или наступающей зимы. Весна и осень воспринимаются в их движении, между летом и зимой и изображаются на разных фенологических этапах. Ранние приметы осени: «кой-где первый желтый лист, Крутятся, слетает на дорогу». «Короткая, но дивная пора» «в осени первоначальной»: поле сжато, «птиц не слышно боле, Но далеко еще до первых зимних бурь».

Наблюдения Тютчева довольно общи и обычны: все больше листьев падает с деревьев, поля сжаты, птицы улетаются, погода портится, начинают дуть холодные ветры. Но существенно, что Тютчев дает эти наблюдения как примеры постепенного движения. Он рисует природу в процессе ее изменения. Это стремление улавливать процесс изменения в природе — новое и важное достижение русской лирики, которому у Тютчева будут учиться и поэты и прозаики. (Б.Бухштаб.)

Тема 2.9 Проблема ответственности человека за свою судьбу и судьбы близких ему людей в рассказах А.П. Чехова (1860—1904)

Анализ главы пьесы «Вишневый сад»

Цель: сформировать навыки анализа литературных произведений; владеть умением анализировать текст с точки зрения наличия в нем явной и скрытой, основной и второстепенной информации.

Оборудование: тексты с пьесой А.П. Чехова «Вишневый сад»

Ход занятия

Прочитайте второе действие и ответьте на вопросы.

Вопросы и задания:

1. Назовите литературное направление, расцвет которого пришёлся на вторую половину XIX века и принципы которого нашли своё отражение в пьесе А.П. Чехова «Вишнёвый сад».
2. Каково авторское определение жанра «Вишнёвого сада»?
3. Приведённая сцена передаёт разговор героев между собой. Каким термином обозначается данная форма общения персонажей в художественном произведении?
4. Как называется значимая подробность, служащая средством характеристики персонажа (например, портмоне, в которое неоднократно заглядывает Любовь Андреевна)?
5. Каким термином обозначаются авторские замечания и пояснения по ходу действия пьесы (Гаев (возмущаясь) и т. п.)?
6. В основе спора о судьбе имения и сада лежит столкновение позиций, мнений. Укажите термин, которым обозначается подобное столкновение, лежащее в основе сюжета.
7. Что предлагает Лопухин Раневской и Гаеву?
8. Дайте краткую характеристику Раневской.
9. Дайте краткую характеристику Гаеву.
10. Чем объясняется негативная реакция Раневской и Гаева на лопухинский проект спасения имения?

Раздел 3 «Человек в поиске прекрасного»: Русская литература контексте социокультурных процессов эпохи

Тема 3.1 Мотивы лирики и прозы И. А. Бунина

Рассказ «Чистый понедельник»

Цель: сформировать навыки анализа литературных произведений; владеть умением анализировать текст с точки зрения наличия в нем явной и скрытой, основной и второстепенной информации; выявлять в текстах образы, темы и проблемы и выражать свое отношение к ним в письменных высказываниях.

Оборудование: текст рассказа Бунина «Чистый понедельник»

Ход занятия

Прочитайте рассказ Бунина «Чистый понедельник» и ответьте на вопросы.

Вопросы:

1. О чём рассказ? Определите тему произведения.
2. Выписать эпитеты, метафоры, оксюмороны. Какова их роль?
3. Найти в тексте портреты героев.
4. Какие религиозные праздники описаны в рассказе?
5. Составьте меню героев (пристрастия в еде героев)
6. Символично ли название рассказа?

Тема 3.3 Герои М. Горького в поисках смысла жизни

Анализ эпизода пьесы «На дне»

Цель: освоение пьесы М. Горького «На дне» в единстве содержания и формы, основных историко-литературных сведений и теоретико-литературных понятий; формирование общего представления об историко-литературном процессе;

совершенствование умений анализа и интерпретации литературного произведения как художественного целого в его историко-литературной обусловленности с использованием теоретико-литературных знаний

Оборудование: пьеса «На дне» М. Горького

Ход занятия

Прочитайте 1 действие пьесы «На дне» и выполните задания

Вопросы и задания:

1. Где происходят события, описанные в данной сцене?
2. Как называется обмен репликами героев драматического произведения?
3. Как в литературоведении называются имена героев, отражающие особенности их личности и характера?
4. Кем в пьесе является героиня, которую упоминают участники приведённой сцены?
5. Как в литературоведении называется авторское указание на жесты, мимику, Интонацию, движения актёров в драматическом произведении.
6. Как называется элемент сюжета, характеризующий действующих лиц, их взаимоотношения и предшествующий завязке?

7. В чём смысл слов Сатина: «Дважды убить нельзя»?

8. В каких произведениях русской классики герои обращаются к воспоминаниям о прошлом и в чём этих героев можно сопоставить с персонажами пьесы «На дне»?

9. Установите соответствие между персонажами пьесы и обстоятельствами, которые привели их в ночлежку.

ПЕРСОНАЖ
И

ОБСТОЯТЕЛЬСТВА

- | | |
|---------------|--|
| А) Сатин | 1) служил в Казённой палате, за растрату денег попал в тюрьму, затем оказался в ночлежке |
| Б) Барон | 2) был скорняком, владельцем мастерской; уйдя от жены, лишился «своего заведения» и оказался в ночлежке |
| В) Бубно
в | 3) был сторожем на даче в Сибири; ночлежка – один из пунктов его странствий |
| | 4) из-за сестры «убил подлеца в запальчивости и раздражении», попал в тюрьму, после тюрьмы оказался в ночлежке |

10. Дайте характеристику одному из представленных героев.

Тема 3.7 Драматизм судьбы поэта С. А. Есенин

Цветопись в лирике Есенина.

Цель: воспитание духовно развитой личности, готовой к самопознанию и самосовершенствованию;

развитие представлений о специфике литературы в ряду других искусств, культуры читательского восприятия художественного текста, понимания авторской позиции, исторической и эстетической обусловленности литературного процесса; образного и аналитического мышления, эстетических и творческих способностей учащихся, читательских интересов, художественного вкуса;

Ход занятия

Прочитайте статью о цветописи в лирике С. Есенина и выполните задания.

Цветопись - способ передачи цвета, красок окружающего мира языком художественного произведения. С помощью цветописи писатель может передать чувства не напрямую, а как бы мелкими штрихами, наполняя своё художественное произведение.

Обычно цветопись выражается с помощью прилагательных, однако цветопись может выражаться и в существительных, и в других частях речи.

Персидские мотивы (отрывок)

Воздух прозрачный и *синий*,

Выйду в цветочные чащи.

Путник, в *лазурь* уходящий,

Ты не дойдешь до пустыни.

Воздух прозрачный и *синий*.

С.Есенин.

В 1905 году Блок написал статью «Краски и слова», где сетовал, что современные писатели не обращают внимания на зрительное восприятие. Тоска по цвету была реакцией на символизм, который становился всё более глубоким и мысленным. Блок предсказывал появление поэта, который принесёт в русскую поэзию русскую природу со всеми её «далями» и «красками». Этим поэтом стал Сергей Есенин.

«Я покинул родимый дом, голубую оставил Русь» - Есенин залил родные пейзажи голубизной, стремясь показать нам просторы Родины. Впечатление синевы Есенин создаёт настойчиво и последовательно: «В прозрачном колоде заголубели доли», «летний вечер голубой», «синяя выюга».

Голубой цвет – это любимый цвет Есенина. И совпадение это, очевидно, неслучайно, так как синий цвет «голубой» считался цветом символическим, «божественным».

А когда надо предать пейзажу звучность, Есенин употребляет малиновую краску: «О Русь – малиновое поле и синь, упавшая в реку». Правда, пользуется он ею редко и бережно, словно бережёт эффект «малинового звона». Чаще заменяет малиновые «земли» менее изысканными – рябино-красными: «Покраснела рябина, посинела вода».

Очень характерно для поэта и пристрастие к жёлто-золотому. В этой гамме выдержаны все его «автопортреты». И это не случайно. В образе, запёртом на замок тайного слова его «языческой» фамилии, образе, который расшифровывался как осень – есень – ясень – весень, Есенин видел как бы указания на своё предназначение в мире.

И поскольку молодому Есенину его судьба видится в «золототканом цветении», то, естественно, акцент делается на значении весень: жёлтая, осенняя появляется редко, мельком, а там, где не обойтись без жёлтого, он употребляет, не жалея, золота: «Луна над крышей, как злат бугор», «Не снились реки златых долин», «Где златятся рогожи в ряд», «Лижут сумерки золото солнца...», «Хвойная позолота», «Зелень золотистая». Нет ни увядания, ни смерти, осень – золотых дел мастер –» златит холмы». Увядающие листья приравниваются к плодам («На шёлковом блюде опада осин»), и тем самым снимается пронзительность «тоскования», с которым у зрелого Есенина связано переживание и изображение умирающей природы. Но каждый раз, когда в ранних, ещё весёлых и лёгких стихах звучит мотив «погибшей души», в перламутровую, ясеневую «свежесть» врывается горький жёлтый цвет: Весной и солнцем на лугу Обвита жёлтая дорога, И та, чьё имя берегу, Меня прогонит от порога. Жёлтая дорога – дорога в никуда. Жёлтая, потому что замкнулся жизненный круг, окончен жизненный цикл – от зимы до осени, - по жёлтой дороге возвращаются: умирать... Жёлтая, несмотря на то, что обвита весной и солнцем! Есенин доказал, что цветовой образ может быть «тучным»; с помощью слов, соответствующим краскам, поэт сумел передать самые тончайшие эмоциональные оттенки души. Чаще всего один из основных цветов Есенина, красный или жёлтый складывается из множества оттенков: рыжие щенята, ржаной закут, злотые глаза – в «Песне о собаке», багряные кусты, алый сок ягод, розовый закат – в «Не ходить, не мять в кустах багряных...».

Задание 1. Ответьте на вопросы:

1. Что такое цветопись?
2. С помощью каких частей речи выражается цветопись?
3. Назовите основные цвета С. Есенина.
4. Какой смысл придавал С. Есенин желтому цвету?

Задание 2. Перед вами отрывки стихотворений С.Есенина. Какие цвета использует поэт?

Для чего поэт использует приём цветописи?

1. «Прячет месяц за овинами
Жёлтый лик от солнца ярого.
Высоко над луговинами
По востоку пышет зарево».

2. «За тёмной прядью перелесиц,
В неколебимой синеве,
Ягнёночек кудрявый – месяц
Гуляет в голубой траве.
А степь под пологом зелёным
Кадит черёмуховый дым
И за долинами по склонам
Свивает полымя над ним».

3. «Синее небо, цветная дуга,
Тихо степные бегут берега,
Тянется дым, у малиновых сёл
Свадьба ворон облегла частокол.
Снова я вижу знакомый обрыв
С красною глиной и сучьями ив,
Грезит над озером рыжий овёс,
Пахнет ромашкой и мёдом от ос».

4.«Покраснела рябина,
Посинела вода.
Месяц, всадник унылый,
Уронил провода».

5. «Прощай, родная пуща,
Прости, златой родник.
Плывут и рвутся тучи
О солнечный сошник».

Задание 3. Выпишите из хрестоматии примеры использования цветописи в лирике С.Есенина. (минимум 5 примеров)

Раздел 4 «Человек перед лицом эпохальных потрясений»: Русская литература 20-40 годов XX века

Тема 4.2 Андрей Платонов. «Усомнившийся Макар»

Цель: освоение текстов художественных произведений в единстве содержания и формы, основных историко-литературных сведений и теоретико-литературных понятий;

совершенствование умений анализа и интерпретации литературного произведения как художественного целого в его историко-литературной обусловленности с использованием теоретико-литературных знаний; написания сочинений различных типов; поиска, систематизации и использования необходимой информации, в том числе в сети Интернет

Оборудование: текст рассказа А.Платонова.

Задание. Ответьте на вопросы:

1. Повесть как акт гражданского мужества писателя.
2. Смысл названия произведения.
3. Мотив странствия как способ раскрытия идеи повести.
4. Образ главного героя. Сомнения и причины его сомнений. Макар – «природный», «сокровенный» человек.
5. Жанровое своеобразие повести.
6. Необычность языка и стиля писателя

Тема 4.5 М. А. Шолохов. Роман-эпопея «Тихий Дон»

Анализ эпизода романа «Тихий Дон».2ч

Цель: совершенствование умений анализа и интерпретации литературного произведения как художественного целого в его историко-литературной обусловленности с использованием теоретико-литературных знаний

Оборудование: Роман М. Шолохова «Тихий Дон»

Ход занятия

Прочитайте эпизод «Луговой покос» (т.1, гл.9) из романа Шолохова «Тихий Дон» и напишите сочинение по предложенному плану

План:

1. Что описывается, что происходит в данном эпизоде.
2. Главные участники эпизода (какие герои участвуют в данном эпизоде) .
2. Как этот эпизод помогает раскрыть характеры героев, что нового мы узнаем о героях из данного эпизода:
 - из поступков героев;
 - из речи персонажей (их интонация, слова, которые они употребляют и др.) ;
 - из описания героев (их жестов, мимики, одежды, взглядов и т. д.) .
3. Роль данного эпизода в произведении (как он помогает осветить проблемы, затронутые в произведении; раскрыть его идею) .

Раздел 5 «Поэт и мир»: Литературный процесс в России 40-х – середины 50-х годов XX века

Тема 5.1 «Дойти до самой сути»: Б. Пастернак. Исповедальность лирики А. Г. Твардовского

Своеобразие лирики Пастернака

Цель: воспитание духовно развитой личности, готовой к самопознанию и самосовершенствованию, способной к созидательной деятельности в современном мире;

развитие представлений о специфике литературы в ряду других искусств, культуры читательского восприятия художественного текста, понимания авторской позиции, исторической и эстетической обусловленности литературного процесса; образного и аналитического мышления, эстетических и творческих способностей учащихся, читательских интересов, художественного вкуса; совершенствование умений анализа и интерпретации литературного произведения как художественного целого в его историко-литературной обусловленности с использованием теоретико-литературных знаний.

Ход занятия:

1 задание. Определите основные темы поэзии, прочитав отрывки стихотворений и соотнесите их предложенными темами:

1. Тема природы	А. Любить иных — тяжелый крест, А ты прекрасна без извилин, И прелести твоей секрет Разгадке жизни равносильен.
1. Тема искусства	Б. О, знал бы я, что так бывает, Когда пускался на дебют, Что строчки с кровью — убивают, Нахлынут горлом и убьют!
1. Тема поэта и поэзии	В. И блещут, блещут, как губы, Не утертые рукою, Лозы ив, и листья дуба, И следы у водополя.
1. Тема любви	Г. Что же сделал я за пакость, Я, убийца и злодей?

	Я весь мир заставил плакать Над красой земли моей.
--	---

2 задание. Прочитайте стихотворение «Зимняя ночь» (см. приложение 1) и ответьте на вопросы:

1. Какое слово повторяется в этом стихотворении? С какой целью автор использует лексический повтор?
2. Случайно ли автор выбирает зиму, февраль?
3. Есть ли связь между словами «свеча», «судьба»?

3 задание. Прочитайте стихотворение «Февраль. Достать чернил и плакать» (см. приложение 1) и ответьте на вопросы:

1. Какие мысли и чувства рождает это произведение? (Каждое его предложение передаёт чувство радости поэта, влюблённого в природу. В словах «Достать чернил и плакать» говорится о слезах восторга, восхищения миром природы).
2. С помощью каких изобразительно – выразительных средств достигается выразительность, импрессионичность?

4. задание. . Прочитайте стихотворение «Осень» (см. приложение 1) и выполните задания:

1. Найдите примеры использования красок, пейзажные зарисовки
2. Найдите звуковые образы
3. Найдите примеры использования выразительных средств

Контрольные вопросы

1. Кем были родители Б. Пастернака
2. От каких видов искусства пришлось отказаться Б. Пастернаку ради поэзии?
3. Какое событие в жизни Б. Пастернака предопределило его дальнейшую судьбу?

Раздел 6 «Человек и человечность»: Основные явления литературной жизни России конца 50-х – 80-х годов XX века

Тема 6.1 Тема Великой Отечественной войны в литературе

Цель: понять замысел, идею авторов, прийти к ней через осознание необходимости применения автором тех или иных художественных средств в конкретном стихотворении, понять роль, которую сыграло каждое из стихотворений в период Великой Отечественной войны.

Форма: письменная работа

Условия выполнения: аудиторная работа

Время: 1 час

Задание

Проанализируйте стихотворения К. Симонова «Жди меня» и В. Лебедева-Кумача «Священная война» по плану:

- тема и идея стихотворения;
- какими чувствами проникнуто стихотворение;
- какие выразительные средства (тропы) использует автор и с какой целью они использованы автором;
- какое значение имеют речевые повторы;
- какую роль сыграло каждое из стихотворений в жизни советского народа.

Тема 6.2 Тоталитарная тема в литературе второй XX века

Цели урока: познакомить обучающихся с творчеством А. Солженицына; проанализировать повесть «Один день Ивана Денисовича».

Задачи урока:

Образовательная: подвести обучающихся к пониманию политической ситуации в стране в 30-50-е годы XX века, а также роли писателя в раскрытии «лагерной темы» в русской литературе на основе анализа фактов из его биографии и творчества.

Развивающие: 1) развивать критическое мышление обучающихся;
2) совершенствовать умение анализировать прозаическое произведение;

3) развивать навыки устной речи.

Воспитательные: 1) воспитывать у обучающихся уважение к личности и чувство ответственности за судьбу своей страны;

2) воспитывать культуру коллективного труда и общения.

Тип урока: комбинированный

Вид занятия: урок-расследование с использованием частично-поискового метода.

Формы работы обучающихся: коллективная, индивидуальная, в подгруппах.

Методы: свободная беседа, дискуссия, ролевая игра.

ПЛАН УРОКА:

Части	Ход урока
I. Вводная	1. Организационный момент. 2. Постановка проблемы 3. Знакомство с биографией А. Солженицына 4. Знакомство с историей создания произведения
II. Основная	5. Анализ повести «Один день Ивана Денисовича»: 5.1. Условия жизни в каторжном лагере Особого назначения; 5.2. Законы выживания в лагере; 5.3. Результаты исследования и их обсуждение 5.4. Что помогает героям повести оставаться людьми в лагере? 5.5. Образ И. Шухова 5.6. Отражение «лагерной» темы в других произведениях русской литературы
III. Заключительная	6. Выводы. Рефлексия обучающихся. Выставление оценок. Домашнее задание.

Тема 6.3 Социальная и Нравственная проблематика в литературе второй половины XX века

Ответьте на вопросы по повести В. Распутина «Живи и помни»

В каком году начинаются события в повести В.Распутина «Живи и помни? Указать год, месяц, название деревни.

- Зима на сорок пятый, последний военный год в этих краях простояла сиротской, но крещенские морозы свое взяли, отстучали, как им полагается, за сорок. Деревня Атамановка.

Какое событие можно считать завязкой сюжета в повести В.Распутина «Живи и помни?

- В морозы в бане Гуськовых, стоящей на нижнем огороде у Ангары, поближе к воде, случилась пропажа: исчез хороший, старой работы, плотницкий топор Михеича.

Кто из семьи Гуськовых догадался о том, кто является вором?

- И лишь в постели, когда перед забытьем легонько занывает в покое тело, вдруг екнуло у Настены сердце: кому чужому придет в голову заглядывать под половицу?

Как Настена решила проверить свою догадку?

Выбрала в амбаре самую большую ковригу хлеба, завернула ее в чистую холстину и тайком отнесла в баню, оставив хлеб на лавке в переднем углу

Какие доказательства присутствия Алексея в бане нашла Настена?

- Крошки хлеба на полу, окурок папиросы в печи.

Что было вторым шагом Настены в ее стремлении доказать себе, что она не ошиблась в своей догадке?

- Она протопила печь в бане, надеясь , что поздно вечером туда придет Алексей.

Какие чувства испытывала Настена в эти дни?

- Тайную радость, робость, ужас, надежду.

Кто пришел в баню? Какой получилась встреча, что она принесла Настене?

- Пришел Алексей. Подтвердил догадку Настены о дезертирстве. Встреча была короткой, принесла Настене новые заботы: жить в страхе, хранить страшную тайну.

С какого момента свекр Михеич заподозрил присутствие Алексея?

-Обнаружит пропажу ружья, опять топор был кем-то взят из под половицы в бане, чужие не знали тайника.

Что случилось с Алексеем? Почему он в конце войны решил больше не воевать?(После ответов учащихся прочитываем выборочный материал из повести, чтобы составить сопоставительную таблицу качеств истинного воина-победителя и дезертира, определить мотивы предательства Алексея Гуськова).

Раздел 7 «Людей неинтересных в мире нет»: Литература с середины 1960-х годов до начала XXI века

Тема 7.1 Лирика: проблематика и образы

Цели урока:

-познакомить учащихся с художественным миром поэта И. Бродского;

-сформировать представление о своеобразии миропонимания И.Бродского;

-развитие умений анализировать поэтический текст.

Оборудование к уроку: портрет И.Бродского, стихи Бродского , схема анализа стихотворения.

Задание: Выполните письменный анализ стихотворения по выбору.

Профессионально-ориентированное содержание

1.	Тема занятия	«Дело мастера боится»
2.	Содержание темы	«Что значит быть мастером своего дела?» Анализ высказываний писателей о мастерстве; групповая работа с информационными ресурсами: поиск информации о мастерах своего дела (в избранной профессии), подготовка сообщений. Участие в дискуссии «Что значит быть мастером своего дела?»
3.	Тип занятия	Практическое занятие
4.	Формы организации учебной деятельности	Фронтальная; парная

Цели занятия: 1) обогащение представления о выбранной профессии/специальности; знакомство с иллюстрированными специализированными журналами по профессии/специальности и способами работы с разного вида журнальным материалом и материалом из других источников; 2) формирование основ саморазвития в соответствии с общечеловеческими ценностями, готовности и способности к самостоятельной профессиональной деятельности; 3) совершенствование навыков аналитической работы с разного вида журнальными и газетными материалами; развитие умений разделять информацию на основную и дополнительную, анализировать, делать ее обзор, строить устное высказывание-описание своей будущей профессии; общаться и взаимодействовать в процессе совместной деятельности.

Этапы занятия	Деятельность преподавателя	Деятельность студентов	Планируемые образовательные результаты	Типы оценочных мероприятий
1. Организационный этап занятия				
Создание рабочей обстановки, актуализация мотивов учебной деятельности и установок на восприятие, осмысление содержания	Организует работу с мотивационным заданием: демонстрирует слайды с подготовленными высказываниями о профессиональном мастерстве: 1) «Одно из самых захватывающих зрелищ на	Работают с цитатами разных авторов о мастерстве; выявляют общее/отличия; формулируют определение мастерства на их основе	ОК 05 Эффективно взаимодействовать и работать в коллективе и команде социального и культурного контекста ОК 09 Пользоваться профессиональной документацией на государственном и	Ответы на вопросы

	<p>свете — смотреть, как работает Мастер, и не суть важно, чем именно он занимается. Пишет картину, рубит мясо, чистит ботинки — не имеет значения. Когда человек выполняет дело, ради которого родился на свет, он великолепен». <i>(Борис Акунин)</i></p> <p>2) «Как будто грамотность только в том, чтобы знать буквы алфавита и уметь что-нибудь прочесть и что-нибудь нацарапать на бумаге. Ведь было полно умельцев, мастеров своего дела. Разве столяр-краснодеревщик, изучивший все тонкости дерева, разве чеканщик по серебру, разве плотник, умевший срубить Кижы, разве пчеловод, изучивший все повадки пчел, разве иконописец, овладевший мастерством живописи, разве травник (травница), проникший в тайны трав, разве даже печник или горшечник, один из них складывающий печи с</p>		<p>иностранном языках</p> <p>ПК 4.7 Проводить мониторинг устранения менеджментом выявленных нарушений, недостатков, рисков</p> <p>ПК 4.3 Составлять (отчёты) и налоговые декларации по налогам и сборам в бюджет, учитывая отменённый ЕСН, отчёты по страховым взносам в государственные внебюджетные фонды, а также формы статистической отчётности в установленные законодательством сроки</p>	
--	--	--	--	--

	<p>прекрасной тягой и прекрасно удерживающие тепло, а другой обжигающий горшки со звоном почти что фарфора, — разве все они были безграмотны в своем деле, если они были мастера высокого класса?»</p> <p>(В. Солоухин)</p> <p>3) Да, виден мастер даже в пустяке,</p> <p>И мерка для него — хороший вкус.</p> <p>(В. Меркурьева)</p> <p>Задаёт вопросы:</p> <ul style="list-style-type: none">- Как ученики понимают высказывания?- Почему «мастер виден даже в пустяке»?- Что общего в трех разных высказываниях о мастерстве?- Чем отличаются эти высказывания по стилистической окраске, сообщаемой информации? <p>Предлагает сформулировать,</p>			
--	--	--	--	--

	<p>каким видится мастер и мастерство в этих цитатах, то есть просит дать определение мастерству пока лишь на основе цитат</p>	<p>Формулируют свои представления о мастере и мастерстве – дают определение мастерству</p>		<p>Сформулированное определение</p>
--	---	--	--	-------------------------------------

				мастерства
2. Основной этап занятия				
Формирование новых знаний и способов деятельности (изложение нового материала)	<p>1. Предлагает задание и организует групповую работу с информационными ресурсами для его выполнения:</p> <ul style="list-style-type: none"> - Найти информацию и подготовить сообщения разного формата – творческих работ: коллажей, подкастов, видеороликов, текстов разных жанров и др. – о выдающихся людях, достигших высоких результатов и мастерства в избранной профессии, и о способах мемориализации (сохранения памяти о них): памятники, музеи, мемориальные доски, топонимы и названия в честь них, фильмы, книги о них и др.) <p>2. Организует дискуссию «Что значит быть мастером своего дела?»</p> <ul style="list-style-type: none"> - Кто такой мастер? - Какие качества / условия необходимы, чтобы стать мастером своего дела? - Кого называют «ремесленником» и почему (два значения слова)? 	<p>Создают сообщения разного формата. Кратко представляют результаты работы; отвечают на вопросы одногруппников</p> <p>Участвуют в дискуссии: высказывают свое мнение по разным вопросам; дискутируют с одногруппниками</p>	<p>ОК 03 Планировать и реализовывать собственное профессиональное и личностное развитие, предпринимательскую деятельность в профессиональной сфере, использовать знания по финансовой грамотности в различных жизненных ситуациях</p> <p>ОК 05 Эффективно взаимодействовать и работать в коллективе и команде социального и культурного контекста</p>	<p>Сообщения разного формата</p> <p>Ответы на вопросы; умение вести дискуссию</p>

	<ul style="list-style-type: none"> - Есть ли разница между крепким профессионалом и мастером своего дела, если есть, то в чем она заключается? - Всегда ли требуется быть истинным мастером или для решения конкретных проф. задач иногда достаточно быть хорошим «ремесленником»? - Всегда ли «талантливый человек талантлив во всем»? - На кого из представленных мастеров дела, хотелось бы равняться? 	Работают со словарем		
Ведение нового содержания в систему ранее усвоенных, сформированных знаний и умений	Предлагает соотнести определение мастерства, сформулированное в начале занятия, с новыми знаниями о мастерах своего дела и сделать вывод, что между ними общего, дополнить и скорректировать формулировку и привести примеры	Соотносят сформулированные определение мастерства с новыми знаниями о мастерах своего дела; делают вывод, что между ними общего; дополняют и корректируют формулировку; приводят примеры	ОК 03 Планировать и реализовывать собственное профессиональное и личностное развитие, предпринимательскую деятельность в профессиональной сфере, использовать знания по финансовой грамотности в различных жизненных ситуациях	Уровень сформированности интеллектуальных умений (сравнивать; выявлять сходство и различие; делать вывод; дополнять; иллюстрировать вывод примерами
Воспроизведение формируемых знаний и их применение в стандартных условиях (по аналогии, действия в стандартных ситуациях, тренировочные	Предлагает с опорой на полученные знания кратко записать, что каждому из присутствующих поможет самому стать мастером своего дела (вывести собственную	Формулируют и записывают свою «формулу мастерства». Презентуют ее	ОК 5 Эффективно взаимодействовать и работать в коллективе и команде социального и культурного контекста	«Формула мастерства»

упражнения)	«формулу мастерства»)			
Первичное закрепление изученного материала, контроль усвоения, обсуждение допущенных ошибок и их коррекция	Предлагает составить развернутый ответ на вопрос: «Как я вижу траекторию своего профессионального развития?» (письм.) Организует взаимопроверку развернутых ответов на вопрос	Составляют развернутые ответы на вопросы Осуществляют взаимопроверку составленных	ОК 01 Выбирать способы решения задач профессиональной деятельности применительно к различным контекстам	Развернутый ответ на вопрос

3. Заключительный этап занятия

Подведение итогов работы; фиксация достижения целей (оценка деятельности обучающихся); определение перспективы дальнейшей работы	Организует подведение итогов работы: – Что стало для вас открытием на сегодняшнем занятии? – Что составило особую сложность в работе на занятии?	Определяют, что стало для них неожиданным, новым мотивируют свой ответ. Выявляют, что составило сложность	ОК 01 Выбирать способы решения задач профессиональной деятельности применительно к различным контекстам	Рефлексия результатов своей деятельности
--	--	--	---	--

4. Задания для самостоятельного выполнения	Предлагает оформить свою «формулу мастерства», используя прием леттеринга (по желанию)	Записывают задание для самостоятельного выполнения		Рефлексия результатов своей деятельности
---	--	--	--	--

1.	Тема занятия	«Ты профессией астронома метростроевца не удивишь!..» (М. Светлов)
2.	Содержание темы	Стереотипы, связанные с той или иной профессией, представления о будущей профессии. Социальный рейтинг и социальная значимость получаемой профессии, представления о ее востребованности и престижности (по материалам СМИ, электронным источникам, свидетельствам профессионалов)

		отрасли); правда и заблуждения, связанные с восприятием получаемой профессии: подготовка сообщения разного формата о стереотипах, заблуждениях, неверных представлениях, связанных в обществе с получаемой профессией и ее социальной значимостью
3.	Тип занятия	Практическое занятие
4.	Формы организации учебной деятельности	Фронтальная; парная

Цели занятия: 1) способствовать расширению кругозора учащихся и формирование у них критического отношения к социальным стереотипам о разных профессиях; 2) совершенствование умения использовать средства информационных и коммуникационных технологий в решении когнитивных, коммуникативных и организационных задач с соблюдением требований эргономики, техники безопасности, гигиены, ресурсосбережения, правовых и этических норм, норм информационной безопасности; 3) развитие навыков познавательной рефлексии как осознания совершаемых действий и мыслительных процессов, их результатов и оснований, границ своего знания и незнания, новых познавательных задач и средств их достижения; 4) совершенствование умения ясно, логично и точно излагать свою точку зрения, использовать адекватные языковые средства.

Этапы занятия	Деятельность преподавателя	Деятельность студентов	Планируемые образовательные результаты	Типы оценочных мероприятий
1. Организационный этап занятия				
Создание рабочей обстановки, актуализация мотивов учебной деятельности и установок на восприятие, осмысление содержания	Организует работу с мотивационным заданием: - демонстрирует слайды с фото победителей Всероссийского чемпионата сантехников: - задает вопросы: - Как вы представляете себе будущую профессию и ее общественную значимость? - Какие стереотипные высказывания (как негативные, так и	Формулируют тему и цели занятия. Отвечают на вопросы; формулируют некоторые стереотипные представления об избранной и других профессиях для дальнейшей работы с ними	ОК 05 Эффективно взаимодействовать и работать в коллективе и команде социального и культурного контекста ОК 02 Использовать современные средства поиска, анализа и интерпретации информации, и информационные технологии для выполнения задач	Ответы на вопросы

	<p>позитивные) о разных профессиях им известны?</p> <p>Предлагает подумать и найти ответ, как складывается стереотипия восприятия тех или иных профессий разных социальных и профессиональных групп</p>		<p>профессиональной деятельности</p>	
<p>Ведение нового содержания в систему ранее усвоенных, сформированных знаний и умений</p>	<p>Организует работу с эпизодами гл. 5, ч. 1 романа А. Гончарова «Обломов»; организует беседу.</p> <p>Организует составление текста (в любом формате) в духе «ожидания/реальность»: «Как вы себе представляли обучение по профессии и каким оно оказалось на деле?»</p>	<p>Просматривают/читают указанные эпизоды. Создают в выбранном формате текст по заданной теме</p>	<p>ОК 03 Планировать и реализовывать собственное профессиональное и личностное развитие, предпринимательскую деятельность в профессиональной сфере, использовать знания по финансовой грамотности в различных жизненных ситуациях</p> <p>ОК 03 Планировать и реализовывать собственное профессиональное и личностное развитие, предпринимательскую деятельность в профессиональной сфере, использовать знания по финансовой</p>	<p>Ответы на вопросы. Созданный текст «Как вы себе представляли обучение по профессии и каким оно оказалось на деле?»</p>

			грамотности в различных жизненных ситуациях	
2. Основной этап занятия				
Формирование новых знаний и способов деятельности (изложение нового материала)	<p>1. Читает мини-лекцию с презентацией. Ставит проблемный вопрос для дискуссии:</p> <ul style="list-style-type: none"> - Как ваша профессиональная деятельность может влиять на жизнь общества и менять его к лучшему? <p>2. Предлагает задание и организует групповую работу с информационными ресурсами для его выполнения:</p> <ul style="list-style-type: none"> - Как складывается социальный рейтинг и социальная значимость получаемой профессии, представления о ее востребованности и престижности (по материалам СМИ, электронным источникам, свидетельствам профессионалов отрасли). - Подобрать материал по теме «правда и заблуждения, связанные с восприятием получаемой профессии»; - Подготовить сообщения разного формата о стереотипах, заблуждениях, 	<p>Слушают мини-лекцию; составляют тезисы, просматривают отдельные слайды презентации. Отвечают на вопросы</p> <p>Кратко представляют результаты работы; отвечают на вопросы одногруппников</p> <p>Высказывают свои мнения по вопросам, дискутируют с</p>	<p>ОК 06 Проявлять гражданско-патриотическую позицию, демонстрировать осознанное поведение на основе традиционных общечеловеческих ценностей, в том числе с учетом гармонизации межнациональных и межрелигиозных отношений, применять стандарты антикоррупционного поведения</p> <p>ОК 03 Планировать и реализовывать собственное профессиональное и личностное развитие, предпринимательскую деятельность в профессиональной сфере, использовать знания по финансовой грамотности в</p>	<p>Тезисы, ответы на вопросы</p> <p>Результаты работы с материалами СМИ (сообщения)</p>

	<p>неверных представлениях, связанных в обществе с получаемой профессией и ее социальной значимостью;</p> <p>3. Организует дискуссию «Как люди моей профессии меняют мир к лучшему?»</p> <ul style="list-style-type: none"> - Что значит «менять мир к лучшему?» - Какие практические дела могут менять окружающий мир к лучшему? - Как работа по профессии может способствовать изменению мира к лучшему? - Как я себе представляю свою будущую профессиональную деятельность и ее значение в жизни общества? 	одногоруппниками	<p>различных жизненных ситуациях</p> <p>ОК 05 Эффективно взаимодействовать и работать в коллективе и команде социального и культурного контекста</p> <p>ОК 09 Пользоваться профессиональной документацией на государственном и иностранном языках</p>	Участие в дискуссии
Ведение нового содержания в систему ранее усвоенных, сформированных знаний и умений	<p>Предлагает сформулировать развернутое письменное высказывание с использованием синтаксических конструкций с противительными союзами (противопоставление стереотипов истинному положению вещей) – «Верные и неверные представления о моей профессии?»</p>	Работают над созданием письменного высказывания	ОК 03 Планировать и реализовывать собственное профессиональное и личностное развитие, предпринимательскую деятельность в профессиональной сфере, использовать знания по финансовой грамотности в различных жизненных ситуациях	Развернутое высказывание «Верные и неверные представления о моей профессии?»

Воспроизведение формируемых знаний и их применение в стандартных условиях (по аналогии, действия в стандартных ситуациях, тренировочные упражнения)	Предлагает обобщить то новое, что узнали из СМИ, в процессе обсуждения о своей будущей профессии Предлагает составить слово (или креолизованный текст) в защиту своей профессии	Обобщают результаты того, что узнали о будущей профессии из СМИ. Составляют слово (вербальное или невербальное) в защиту своей профессии	ОК 01 Выбирать способы решения задач профессиональной деятельности применительно к различным контекстам	Слово в защиту будущей профессии
Первичное закрепление изученного материала, контроль усвоения, обсуждение допущенных ошибок и их коррекция	Организует работу в парах: взаимопроверку и обсуждения составленного высказывания	Осуществляют взаимопроверку и обсуждение составленного высказывания	ОК 04 Эффективно взаимодействовать и работать в коллективе и команде	Взаимопроверка составленного высказывания
3. Заключительный этап занятия				
Подведение итогов работы; фиксация достижения целей (оценка деятельности обучающихся); определение перспективы дальнейшей работы	Предлагает с опорой на полученные знания кратко сформулировать, какие стереотипы о профессии учащиеся могут опровергнуть на основе полученных знаний	Формулируют ответ	ОК 01 Выбирать способы решения задач профессиональной деятельности применительно к различным контекстам	Ответ на вопрос
4. Задания для самостоятельного выполнения	В случае невозможности организовать работу с информационными ресурсами сети Интернет в аудитории, задание может быть подготовлено заранее во время внеаудиторной работы, а на занятии представлены результаты	Готовят сообщение выбранного формата		

1.	Тема занятия	«Каждый должен быть величествен в своем деле»: пути совершенствования в профессии/специальности
2.	Содержание темы	Обобщение и систематизация знаний о профессиональном мастерстве. Знакомство с профессиональными журналами и информационными ресурсами, посвященными профессиональной деятельности
3.	Тип занятия	Практическое занятие
4.	Формы организации учебной деятельности	Фронтальная; индивидуальная; в парах

Цели занятия: 1) обогащение представления о выбранной профессии/специальности; знакомство с иллюстрированными специализированными журналами по профессии/специальности и способами работы с разного вида журнальным материалом и материалом из других источников; 2) формирование основ саморазвития в соответствии с общечеловеческими ценностями, готовности и способности к самостоятельной профессиональной деятельности; 3) совершенствование навыков аналитической работы с разного вида журнальными и газетными материалами; развитие умений разделять информацию на основную и дополнительную, анализировать, делать ее обзор, строить устное высказывание-описание своей будущей профессии; общаться и взаимодействовать в процессе совместной деятельности

Этапы занятия	Деятельность преподавателя	Деятельность студентов	Планируемые образовательные результаты	Типы оценочных мероприятий
1. Организационный этап занятия				
Создание рабочей обстановки, актуализация мотивов учебной деятельности и установок на восприятие, осмысление содержания	Организует работу с эпиграфами: 1). Мир стареет в былых надеждах. Но сегодня, как и вчера – на плечах эту землю держат и несут на себе мастера! Р. Рождественский 2). Мастер – это человек, с удовольствием делающий то, что не получается у других. (Словарь	Работают с эпиграфами, интерпретируют их; формулирую тему и цель занятия	ОК 06 Проявлять гражданско-патриотическую позицию, демонстрировать осознанное поведение на основе традиционных общечеловеческих ценностей, в том числе с учетом гармонизации	Ответы на вопросы

	<p>парадоксальных определений) – Прочитайте первый эпитаф. Можно ли сказать, что поэт определил профессиональную высоту, к которой должен стремиться каждый работающий человек? Обоснуйте свое мнение. – Согласны ли вы с определением слова <i>мастер</i>? Можно ли принять этот парадокс в истолковании значения слова <i>мастер</i>? – Что нужно для того, чтобы человеку любой профессии/ специальности стать мастером, быть «величественным в своем деле»? Дайте развернутый ответ.</p>		<p>международных и межрелигиозных отношений, применять стандарты антикоррупционного поведения ОК 03 Планировать и реализовывать собственное профессиональное и личностное развитие, предпринимательскую деятельность в профессиональной сфере, использовать знания по финансовой грамотности в различных жизненных ситуациях</p>	
2. Основной этап занятия				
<p>Формирование новых знаний и способов деятельности (изложение нового материала)</p>	<p>Организует анализ тезисов, представляющих собранные учащимися из разных источников материалы, освещающие их будущую специальность/ профессию. Работа</p>	<p>Слушают ответы; дополняют и корректируют их</p>	<p>ОК 05 Эффективно взаимодействовать и работать в коллективе и команде социального и культурного контекста ОК 02 Использовать</p>	<p>Тезисы, составленные учащимися</p>

	<p>организуется по плану:</p> <ol style="list-style-type: none"> 1. Представление статей (автор; название; где была напечатана; тема). 2. Что нового узнали о профессии/специальности? <ul style="list-style-type: none"> ◆ положительные сведения; ◆ негативные сведения. <p>Предлагает знакомство с иллюстрированными специализированными журналами по профессии/специальности:</p> <ul style="list-style-type: none"> – Назначение специализированных журналов по профессии/специальности... – Рубрикация. – Материалы в них для молодых специалистов 	<p>Рассматривают журналы; определяют основные рубрики журнала; знакомятся с некоторыми из них, используя <i>разные виды чтения</i></p>	<p>современные средства поиска, анализа и интерпретации информации, и информационные технологии для выполнения задач профессиональной деятельности</p> <p>ОК 09 Пользоваться профессиональной документацией на государственном и иностранном языках</p>	<p>Навыки работы со специализированными журналами; использования разных видов чтения</p>
<p>Ведение нового содержания в систему ранее усвоенных, сформированных знаний и умений</p>	<p>Организует работу над созданием устного высказывания-рассуждения «Зачем нужно регулярно просматривать специализированный журнал ...»</p> <p>Организует презентацию 2-3 созданных высказываний-рассуждений</p>	<p>Создают устное высказывание-рассуждение на заданную тему</p> <p>Слушают; участвуют в обсуждении</p>	<p>ОК 09 Пользоваться профессиональной документацией на государственном и иностранном языках</p> <p>ОК 01 Выбирать способы решения задач профессиональной деятельности применительно</p>	<p>Высказывание-рассуждение «Зачем нужно регулярно просматривать специализированный журнал ...» (устно)</p>

			к различным контекстам	
Воспроизведение формируемых знаний и их применение в стандартных условиях (по аналогии, действия в стандартных ситуациях, тренировочные упражнения)	Предлагает соотнести то, что они знали и узнали о своей профессии/ специальности с перспективой карьерного роста: – У каждой специальности/ профессии свои перспективы карьерного роста. Что необходимо, чтобы стать мастером? - Кто может стать вашим «помощником» (особенно на этапе овладения профессией и становления в ней)?	Соотносят перспективу обучения со своим профессиональным выбором	ОК 03 Планировать и реализовывать собственное профессиональное и личностное развитие, предпринимательскую деятельность в профессиональной сфере, использовать знания по финансовой грамотности в различных жизненных ситуациях	Ответ на вопрос
Первичное закрепление изученного материала, контроль усвоения, обсуждение допущенных ошибок и их коррекция.	Организует работу в парах: - Выберите на сайте, содержащем специализированные журналы, один из последних номеров. Составьте аннотацию журнала, особо отметьте статьи, посвященные молодым специалистам или будущим специалистам	Выбирают журнал; составляют аннотацию статьи; презентуют результаты своей работы. Обсуждают и корректируют ошибки в презентациях одноклассников	ОК 05 Эффективно взаимодействовать и работать в коллективе и команде социального и культурного контекста	Аннотация журнала
3. Заключительный этап занятия				

Подведение итогов работы; фиксация достижения целей (оценка деятельности обучающихся); определение перспективы дальнейшей работы	Организует работу с аннотациями к нескольким статьям из профессиональных журналов: - Выберите из общего количества 2-3 аннотации. - По содержанию аннотации статьи, не зная ее названия, определите тему статьи, ее основную мысль	Выбирают аннотации; определяют тему и основную мысль статьи (аннотации следует поделить на несколько частей, чтобы учащиеся брали из разных стопок и у них могли оказаться одинаковые аннотации; в таком случае каждому из них пришлось бы обосновывать свое мнение)	ОК 09 Пользоваться профессиональной документацией на государственном и иностранном языках	Анализ научного текста
4. Задания для самостоятельного выполнения	Комментирует задание для самостоятельного выполнения: – Собрать материал для внеаудиторной работы о пользе и вреде современных гаджетов, представив по 3-4 мнения «за» и «против», оформив их в таблице	Фиксируют задание для самостоятельного выполнения		

1.	Тема занятия	«Вроде просто найти и расставить слова»: стихи для людей моей профессии/специальности
2.	Содержание темы	Обобщение и систематизация знаний о профессиональном мастерстве. Знакомство с профессиональными журналами и информационными ресурсами, посвященными профессиональной деятельности

3.	Тип занятия	Практическое занятие
4.	Формы организации учебной деятельности	Фронтальная; индивидуальная; в парах

Цели занятия: 1) обогащение представления о лирике серебряного века; побуждение к перечитыванию стихотворений поэтов разных литературных направлений с целью отбора текстов для сборника стихов; 2) формирование основ саморазвития в соответствии с общечеловеческими ценностями, готовности и способности к самостоятельной творческой деятельности; 3) совершенствование навыков аналитической работы с поэтическим текстом; развитие умений анализировать, создавать письменное высказывание в заданном жанре (аннотация), понимать роли поэзии в жизни человека любой профессии; общаться и взаимодействовать в процессе совместной деятельности.

Этапы занятия	Деятельность преподавателя	Деятельность студентов	Планируемые образовательные результаты	Типы оценочных мероприятий
1. Организационный этап занятия				
Создание рабочей обстановки, актуализация мотивов учебной деятельности и установок на восприятие, осмысление содержания	Организует работу с эпиграфами: Лежит на ладони Серебряный век, Изыскано-чопорен рифмы побег. Кто горлышко тонко отлил соловьям? Е. Пчелкина Ведь это все русские поэты не на вчера, не на сегодня, а навсегда. О. Мандельштам – Обратитесь к эпиграфам, предпосланным занятию. Как вы понимаете смысл первого эпиграфа? Как оценивает поэтесса творчество своих	Знакомятся с текстами-эпиграфами; анализируют их	ОК 06 Проявлять гражданско-патриотическую позицию, демонстрировать осознанное поведение на основе традиционных общечеловеческих ценностей, в том числе с учетом гармонизации международных и межрелигиозных отношений, применять стандарты антикоррупционного поведения	Ответы на вопросы, интерпретация текстов эпиграфов

	<p>предшественников? – Как определяет значение поэзии серебряного века один из того же поколения стихотворцев – О. Мандельштам?</p>			
<p>Проверка выполнения заданий ВСР/входной контроль. Подготовка к изучению нового материала (актуализация опорных знаний)</p>	<p>Организует беседу: – Характеристика Мандельштама не может ни у кого вызвать сомнений. Это действительно поэты на века. Их хочется читать... Взять в руки томик и читать... А в этом томике – стихи, близкие по настроению и даже по жизненным устремлениям... – Есть ли такой единственный сборник, который бы отвечал чаяниям всех и каждого: и молодого человека и не очень, и физика и лирика? – Что можно сделать в этом направлении? И сделать уже на этом занятии?</p>	<p>Участвуют в беседе; определяют направление своей деятельности на занятии</p>	<p>ОК 03 Планировать и реализовывать собственное профессиональное и личностное развитие, предпринимательскую деятельность в профессиональной сфере, использовать знания по финансовой грамотности в различных жизненных ситуациях ОК 05 Эффективно взаимодействовать и работать в коллективе и команде социального и культурного контекста</p>	<p>Ответы на вопросы</p>
2. Основной этап занятия				
<p>Формирование новых знаний и способов деятельности (изложение нового материала)</p>	<p>Предлагает провести занятия в форме <i>деловой игры «В издательстве»</i>, в процессе которой составить сборник стихов поэтов серебряного века для определенной</p>	<p>Организуются в группы; распределяют роли внутри групп; занимаются составлением</p>	<p>ОК 05 Эффективно взаимодействовать и работать в коллективе и команде социального и культурного</p>	<p>Результаты работы в группах (выполнение «своей» роли)</p>

	<p>аудитории – своих сверстников, причем близких не только по возрасту, но и выбравших ту же профессию. Для этого:</p> <ol style="list-style-type: none"> 1. Разделиться на 4 группы. 2. В каждой группе распределить роли: <ul style="list-style-type: none"> а) <i>составители</i> сборника, которые выбирают и предлагают группе для обсуждения стихи поэтов разных направлений (по 2 поэта от направления; по 2 стиха от каждого поэта – можно другое количество: по желанию группы); б) <i>художники, специалисты по леттерингу</i> (шрифту); продумывают оформление сборника: обложка, иллюстрации к отдельным стихам; в) <i>редакторская пара</i> (редактор и его заместитель) – выбирают из предложений группы общее название сборника и отдельных его разделов; консультируют других членов группы. (*тексты стихов выбираются из книг, предоставленных библиотекой учебного 	<p>поэтического сборника</p> <p>Презентуют (по группам) «свои»</p>	<p>контекста ОК 03 Планировать и реализовывать собственное профессиональное и личностное развитие, предпринимательскую деятельность в профессиональной сфере, использовать знания по финансовой грамотности в различных жизненных ситуациях ОК 02 Использовать современные средства поиска, анализа и интерпретации информации, и информационные технологии для выполнения задач профессиональной деятельности ОК 09 Пользоваться профессиональной документацией на государственном и иностранном языках</p>	<p>Ответы на вопросы</p>
--	---	--	--	--------------------------

	<p>заведения или же из интернет-источников).</p> <p>Организует презентацию группами своих сборников, обсуждение полученных результатов</p>	<p>сборники; обсуждают полученные результаты</p>		
<p>Ведение нового содержания в систему ранее усвоенных, сформированных знаний и умений</p>	<p>Организует знакомство с «правилами» создания одного из вариантов <i>аннотации</i> к поэтическому сборнику:</p> <ul style="list-style-type: none"> – Что такое аннотация, например, к сборнику стихов? Каково ее назначение в книге? – Аннотация – краткая характеристика книги. Обычно помещается на обороте титульного листа. Аннотация может быть и очень краткой (2-3 предложения), и более подробной и носить рекомендательный характер. В ней кратко раскрывается содержание книги, ее читательское назначение. Знакомство с аннотацией облегчает выбор книги в библиотеке или в книжном магазине. – Познакомьтесь с аннотациями к нескольким книгам. 	<p>Знакомятся с аннотацией как вторичным жанром, ее содержанием, правилами создания.</p> <p>Знакомятся с аннотациями к разным книгам.</p>	<p>ОК 05 Эффективно взаимодействовать и работать в коллективе и команде социального и культурного контекста</p> <p>ОК 06 Проявлять гражданско-патриотическую позицию, демонстрировать осознанное поведение на основе традиционных общечеловеческих ценностей, в том числе с учетом гармонизации межнациональных и межрелигиозных отношений, применять стандарты антикоррупционного поведения</p> <p>ОК 09 Пользоваться профессиональной</p>	

	<p>– Составьте аннотацию к «своему» сборнику стихов поэтов серебряного века. Можно опираться на следующие вопросы:</p> <p>◆ О чем книга? Что составляет ее содержание? (постарайтесь кратко ответить на этот вопрос: в 2-3 предложениях).</p> <p>◆ Кому рекомендуется читать ее?</p> <p>Организует индивидуальную работу над созданием аннотации к поэтическому сборнику, составленному в процессе игры</p> <p>Организует в группах: обсуждение аннотаций к «своему» сборнику и выбор лучшей из представленных</p>	<p>Создают аннотацию к «своему» сборнику</p> <p>Обсуждают созданные аннотации и выбирают аннотацию к сборнику</p>	<p>документацией на государственном и иностранном языках</p>	<p>Аннотация сборника</p>
<p>Воспроизведение формируемых знаний и их применение в стандартных условиях (по аналогии, действия в стандартных ситуациях, тренировочные упражнения)</p>	<p>Предлагает группам обменяться сборниками:</p> <p>– Познакомьтесь с «чужим» сборником стихов. Отметьте, что более всего удалось группе в работе над ним: оформление; подборка авторов, стихов; аннотация?</p>	<p>Знакомятся с «чужим» сборником; отмечают результаты работы другой группы</p>	<p>ОК 05 Эффективно взаимодействовать и работать в коллективе и команде социального и культурного контекста</p>	<p>Отзыв о «чужом» сборнике</p>
<p>Первичное закрепление изученного материала, контроль усвоения,</p>	<p>Организует индивидуальную работу над публицистическим эссе «Читайте стихи!»</p>	<p>Работают над публицистическим эссе (или другим</p>	<p>ОК 02 Использовать современные средства поиска, анализа и</p>	<p>Публицистическое эссе (или другой формат)</p>

обсуждение допущенных ошибок и их коррекция.	(вариант: креолизованный текст той же направленности) с последующим размещением его в социальных сетях. Цель отзыва – побудить своих ровесников, людей одной профессии к чтению лирики. Организует презентацию результатов работы	форматом) Презентуют результаты своей работы; обсуждают результаты работы одноклассников	интерпретации информации, и информационные технологии для выполнения задач профессиональной деятельности	
3. Заключительный этап занятия				
Подведение итогов работы; фиксация достижения целей (оценка деятельности обучающихся); определение перспективы дальнейшей работы	Организует подведение итогов работы: – Что было вашей целью на сегодняшнем занятии? – Какими знаниями и умениями вы овладели на занятии? – Чем стало для вас такое общение с поэзией? Определяет перспективу работы с художественной литературой	Определяют, насколько овладели новыми знаниями и умениями Знакомятся с перспективой работы с художественной литературой	ОК 03 Планировать и реализовывать собственное профессиональное и личностное развитие, предпринимательскую деятельность в профессиональной сфере, использовать знания по финансовой грамотности в различных жизненных ситуациях	Рефлексия результатов своей деятельности
4. Задания для самостоятельного выполнения	Комментирует задание для самостоятельного выполнения: – Разместить свои эссе (и другие форматы) в социальных сетях	Записывают задание для самостоятельного выполнения		

1.	Тема занятия	«Говори, говори...»: диалог как средство характеристики человека
----	--------------	--

2.	Содержание темы	Обобщение и систематизация знаний о профессиональном мастерстве. Знакомство с профессиональными журналами и информационными ресурсами, посвященными профессиональной деятельности
3.	Тип занятия	Практическое занятие
4.	Формы организации учебной деятельности	Фронтальная; индивидуальная; в парах

Цели занятия: 1) обогащение представления о шукшинских героях-«чудиках», всегда «больных» какой-то мыслью, стремящихся делать то, к чему тянется их душа; расширение представлений о способах создания комического, о роль диалогов в рассказах; 2) развитие нравственного самосознания и поведения на основе общечеловеческих ценностей; формирование готовности и способности к самостоятельной творческой деятельности; 3) развитие умений строить устный диалог в направлении к своей будущей профессиональной деятельности; общаться и взаимодействовать в процессе совместной деятельности

Этапы занятия	Деятельность преподавателя	Деятельность студентов	Планируемые образовательные результаты	Типы оценочных мероприятий
1. Организационный этап занятия				
Создание рабочей обстановки, актуализация мотивов учебной деятельности и установок на восприятие, осмысление содержания	Организует работу с разными цитатами о <i>диалоге</i> : «Умение вести диалог – это талант». (Ф. Стендаль) «Всё в отношениях решают коммуникации. Решайте любые проблемы через диалог». (Е. Макарова) «Диалог – ключ к пониманию – в разговоре...» (А. Кудашева) – Познакомьтесь цитатами о диалоге. Каждая из них представляет одну из сторон диалога. Выстроив цитаты в определенном порядке (в порядке расширения	Знакомятся с цитатами о диалоге как форме устной речи; анализируют его	ОК 05 Эффективно взаимодействовать и работать в коллективе и команде социального и культурного контекста ОК 06 Проявлять гражданско-патриотическую позицию, демонстрировать осознанное поведение на основе традиционных общечеловеческих ценностей, в том	Цитатная характеристика диалога

	<p>представления о <i>диалоге</i>), составьте из них характеристику диалога. Мотивируйте свою логику.</p> <p>– «Диалог в политике – это прислушивание к другому и поиски компромисса. Диалог в искусстве – любование другим и превращение чужого в своё. Диалог в религии – поиски пути навверх, на высоту, где буква теряет силу,» – утверждает философ Г. Померанц. А что такое, по-вашему, <i>диалог в профессии</i>?</p> <p>– Какую роль он играет в профессиональном общении любого специалиста в разных ситуациях?</p>	<p>Придумывают определение <i>диалогу в профессии</i></p>	<p>числе с учетом гармонизации межнациональных и межрелигиозных отношений, применять стандарты антикоррупционного поведения ОК 09 Пользоваться профессиональной документацией на государственном и иностранном языках</p>	<p>Ответы на вопросы</p> <p>Определение <i>диалога в профессии</i> 6</p>
<p>Проверка выполнения заданий ВСР/входной контроль. Подготовка к изучению нового материала (актуализация опорных знаний)</p>	<p>Организует беседу:</p> <p>– Охарактеризуйте тремя словами героя рассказа «Микроскоп» Андрея Ерина. Называем эти слова, отмечаем наиболее частые совпадения в ваших оценках (3 часто повторяемых слова записываются).</p> <p>– Какая мировая проблема волнует героя? Каким образом он решил помочь в ее</p>	<p>Участвуют в беседе; соотносят характеристику героя и проблему, которую он пытается решить</p>	<p>ОК 05 Эффективно взаимодействовать и работать в коллективе и команде социального и культурного контекста ОК 06 Проявлять гражданско-патриотическую позицию, демонстрировать</p>	<p>Ответы на вопросы</p>

	<p>решении?</p> <p>– Сопоставьте характеристику Ерина (3 слова!) и проблему, которую он задумал решить. О чем говорит такое сопоставление?</p>		<p>осознанное поведение на основе традиционных общечеловеческих ценностей, в том числе с учетом гармонизации межнациональных и межрелигиозных отношений, применять стандарты антикоррупционного поведения</p>	
2. Основной этап занятия				
<p>Формирование новых знаний и способов деятельности (изложение нового материала)</p>	<p>Формирует новые знания в процессе <i>беседы</i>, направленной на анализ эпизода «Разговор Андрея Ерина с сыном»:</p> <p>– Прочитайте диалог ролям (со слов: «Неделю, наверно, Андрей жил, как во сне» до слов: «Я батарейку прихватил: два проводка подведем и закончим. Посмотрим, как тогда будут...»).</p> <p>– Какой вопрос волнует героя? Чем вызвана его страсть к «научным исследованиям»?</p> <p>– Почему его рассуждения о микробах, которые «в кровь</p>	<p>Отвечают на вопросы.</p>	<p>на ОК 05 Эффективно взаимодействовать и работать в коллективе и команде социального и культурного контекста ОК 06 Проявлять гражданско-патриотическую позицию, демонстрировать осознанное поведение на основе традиционных общечеловеческих ценностей, в том числе с учетом гармонизации</p>	

	<p>пролезли» и сокращают жизнь человека, его стремление «помочь» ученым выглядят чудачеством?</p> <p>– Обратите внимание на лексику. Слова какой стилистической группы употребляет Ерин, рассуждая о «научной» проблеме? Выделите их маркером. Как это характеризует героя и «дело, которое он задумал»?</p> <p>Организует составление характеристики профессионального диалога «от противного».</p> <p>Организует работу над созданием рекомендаций к ведению профессионального диалога:</p> <p>– Исходя из ошибок, допущенных героем рассказа в его попытках вести «профессиональный» диалог «борца» с микробами, попытайтесь составить рекомендации к ведению профессионального диалога.</p> <p>Знакомит с требованиями к профессиональному диалогу.</p> <p>– Что может быть содержанием профессионального диалога?</p>	<p>Работают с лексикой разных стилистических групп.</p> <p>Самостоятельно пытаются составить характеристику профессионального диалога.</p> <p>Составляют рекомендации к ведению профессионального диалога</p> <p>Отвечают на вопросы</p>	<p>международных и межрелигиозных отношений, применять стандарты антикоррупционного поведения</p> <p>ОК 09 Пользоваться профессиональной документацией на государственном и иностранном языках</p>	<p>Лексическая работа (выделение лексики разных стилистических групп)</p> <p>Характеристика профессионального диалога («от противного»)</p> <p>Рекомендации к ведению профессионального диалога</p> <p>Ответы на вопросы</p>
--	--	--	--	--

	<p>– С кем его можно вести? – На использовании лексики каких стилистических групп создается профессиональный диалог?</p>			
<p>Ведение нового содержания в систему ранее усвоенных, сформированных знаний и умений</p>	<p>Организует работу (в парах) над созданием «профессионального диалога» (в соответствии с будущей профессией/специальностью):</p> <ol style="list-style-type: none"> 1. Распределите роли (например: специалист – руководитель; клиент – специалист; специалист – специалист). В каком диалоге будет доминировать нейтральная лексика? В каком – профессиональная? В каком – деловая? 2. Определите тему диалога. 3. Составьте текст-диалог (не менее 5-6 реплик). (вариант: материал для диалога можно взять из специализированных журналов) 	<p>Составляют (в парах) диалоги с учетом ситуации (составляют 2 диалога). В случае затруднения с определением принадлежности слова к конкретной стилистической группе обращаются к словарям</p>	<p>ОК 05 Эффективно взаимодействовать и работать в коллективе и команде социального и культурного контекста ОК 01 Выбирать способы решения задач профессиональной деятельности применительно к различным контекстам</p>	<p>Диалоги (в соответствии с ситуацией)</p>
<p>Воспроизведение формируемых знаний и их применение в стандартных условиях (по аналогии, действия в стандартных ситуациях, тренировочные</p>	<p>Организует применение формируемых знаний и умений в игровых ситуациях. Предлагает разыграть составленный диалог (в парах; ситуация – по выбору)</p>	<p>Разыгрывают составленные диалоги</p>	<p>ОК 05 Эффективно взаимодействовать и работать в коллективе и команде социального и культурного</p>	<p>Презентация (разыгрывание) составленного диалога</p>

упражнения)			контекста	
Первичное закрепление изученного материала, контроль усвоения, обсуждение допущенных ошибок и их коррекция.	Организует работу по рецензиро-ванию составленных и разыгрываемых (в парах) диалогов. Организует обсуждение допущенных ошибок и их коррекцию	Рецензируют составленные и разыгранные диалоги. Участвуют в обсуждении недостатков	ОК 05 Эффективно взаимодействовать и работать в коллективе и команде социального и культурного контекста	Рецензия на составленные и разыгранные диалоги
3. Заключительный этап занятия				
Подведение итогов работы; фиксация достижения целей (оценка деятельности обучающихся); определение перспективы дальнейшей работы	Организует подведение итогов работы: – Что было вашей целью на сегодняшнем занятии? – Какими знаниями и умения вы овладевали на занятии? – Что давалось сложнее всего? Определяет перспективу дальнейшей работы над овладением деловой и профессиональной лексикой	Определяют, насколько овладели новыми знаниями и умениями, что составило особую сложность. Знакомятся с перспективой работы над диалогом	ОК 03 Планировать и реализовывать собственное профессиональное и личностное развитие, предпринимательскую деятельность в профессиональной сфере, использовать знания по финансовой грамотности в различных жизненных ситуациях	Рефлексия результатов своей деятельности
4. Задания для самостоятельного выполнения	Комментирует задание для самостоятельного выполнения: – Составить диалог: ситуация: специалист – подросток (13 лет). Можно ли такой диалог назвать профессиональным?	Записывают задание для самостоятельного выполнения		

1.	Тема занятия	«Прогресс – это форма человеческого существования»: профессии в мире НТП
2.	Содержание темы	Обобщение и систематизация знаний о профессиональном мастерстве. Знакомство с профессиональными журналами и информационными ресурсами, посвященными профессиональной деятельности
3.	Тип занятия	Практическое занятие
4.	Формы организации учебной деятельности	Фронтальная; индивидуальная; в парах

Цели занятия: 1) обогащение представления о научно-техническом прогрессе и его влиянии на жизнь человека, общества; понимание роли художественной литературы, отражающей проблемы, связанные с НТП; 2) формирование готовности и способности к самостоятельной творческой деятельности; 3) совершенствование навыков аналитической работы с текстом; развитие умений участвовать дискуссии, создавать креолизованные тексты, выражающее понимание проблемы дискуссии и отношение к ней, создавать устное мини-высказывание в жанре описательной характеристики, понимать роль НТП в жизни и деятельности человека любой профессии; общаться и взаимодействовать в процессе совместной деятельности

Этапы занятия	Деятельность преподавателя	Деятельность студентов	Планируемые образовательные результаты	Типы оценочных мероприятий
1. Организационный этап занятия				
Создание рабочей обстановки, актуализация мотивов учебной деятельности и установок на восприятие, осмысление	Организует работу с эпиграфом: «Уровень моих технических возможностей сейчас настолько высок, что я могу уничтожить Землю». (Никола Тесла) – Что вам известно об ученом X X-XX веков Н. Тесле? – Как следует воспринимать слова ученого? С чем они связаны? Попытайтесь истолковать их значение	Работают с эпиграфом; участвуют в беседе	ОК 05 Эффективно взаимодействовать и работать в коллективе и команде социального и культурного контекста	Интерпретация текста (эпиграфа)
Подготовка к систематизации и	Организует подготовку к	Участвуют в беседе	ОК 06 Проявлять	Ответы на

<p>обобщению знаний</p>	<p>дискуссии (к систематизации и обобщению знаний) в форме беседы:</p> <ul style="list-style-type: none"> – Что вам известно о научно-техническом прогрессе? Поделитесь своим самым общим впечатлением о НТП. – К каким материалам в процессе web-серфинга вы обращались? Имена каких ученых открыли? – Какие источники – научно-популярные или энциклопедические – были выбраны вами для составления представления о НТП? Представьте некоторые из них. – Произведения каких авторов прочитали/перечитали, готовясь к дискуссии? Были ли в процессе этого «встречи», «открытия» новых имен, новых (для вас) книг? – Какие книги вы предпочитали: художественные или нон-фикшн? 		<p>гражданско-патриотическую позицию, продемонстрировать осознанное поведение на основе традиционных общечеловеческих ценностей, в том числе с учетом гармонизации межнациональных и межрелигиозных отношений, применять стандарты антикоррупционного поведения</p>	<p>вопросы Презентация «книжных» открытий</p>
-------------------------	--	--	---	---

2. Основной этап занятия				
<p>Обобщение и систематизация понятий</p>	<p>Работа с понятиями: <i>цивилизация, научно-технический прогресс, научно-популярная литература, нон-фикшн литература, научная и художественная фантастика</i></p>	<p>Работают с разными видами словарей</p>	<p>ОК 09 Пользоваться профессиональной документацией на государственном и иностранном языках</p>	<p>Словарная работа</p>
<p>Обобщение и систематизация, установление связей с ранее</p>	<p>Осуществляет обобщение и систематизацию связей с ранее</p>	<p>Отвечают на вопросы</p>	<p>ОК 05 Эффективно взаимодействовать и</p>	<p>Ответы на вопросы</p>

<p>сформированными знаниями и умениями</p>	<p>сформированными знаниями и умениями:</p> <ul style="list-style-type: none"> – К роли НТП в жизни общества вы обращались и ранее, при изучении зарубежной литературы. Вспомните произведения, имя писателя. Но можно ли сказать, что Брэдбери показал все (или почти все) стороны НТП? На каких его сторонах он заострил внимание? – Почему фантастические книги писателя называют книгами-предостережениями? <p>Организует дискуссию «Влияние развития науки и техники на жизнь человека».</p> <p>Вопросы для дискуссии:</p> <ol style="list-style-type: none"> 1. Как влияет научно-технический прогресс на человечество? 2. Какова зависимость цивилизации от технологий? 3. Когда прогресс может привести к трагедии? 4. Должен ли ученый нести ответственность за научное открытие? 5. Что движет прогресс? 6. Можно ли остановить НТП? 	<p>Обсуждают вопросы дискуссии; фиксируют свое отношение к ним, создавая креолизованный текст (изображение некоторых достижений НТП; свои «открытия» на пути прогресса; плакаты, которые, могут включаться в ход дискуссии и демонстрироваться участникам)</p>	<p>работать в коллективе и команде социального и культурного контекста</p> <p>ОК 06 Проявлять гражданско-патриотическую позицию, демонстрировать осознанное поведение на основе традиционных общечеловеческих ценностей, в том числе с учетом гармонизации межнациональных и межрелигиозных отношений, применять стандарты антикоррупционного поведения</p>	<p>Участие в обсуждении</p> <p>Доклад</p> <p>Сообщение</p> <p>Креолизованный текст</p> <p>Плакат</p>
<p>Закрепление изученного материала, контроль усвоения</p>	<p>Предлагает соотнести новые знания о НТП с уже имеющимися: – Соотнесите то,</p>	<p>Соотносят рассмотренный материал о НТП со</p>	<p>ОК 02 Использовать современные средства поиска,</p>	<p>Мини-высказывание</p>

	что узнали о НТП, с имеющимися у вас представлениями о своей будущей профессиональной деятельности и составьте мини-высказывание «Моя профессия/специальность в XX I веке: достижения науки и техники, которые изменили или могут изменить ее»	своим профессиональным выбором	анализа и интерпретации информации, и информационные технологии для выполнения задач профессиональной деятельности	
3. Заключительный этап занятия				
Подведение итогов работы; фиксация достижения целей (оценка деятельности обучающихся); определение перспективы дальнейшей работы	Организует подведение итогов работы: – Какую сторону вашего восприятия НТП раскрыла/дополнила сегодняшняя дискуссия? – Что еще в понимании роли НТП в жизни человека нуждается в постижении? Определяет перспективу дальнейшей работы	Определяют, насколько овладели новыми знаниями о НТП, что еще нуждается в изучении	ОК 01 Выбирать способы решения задач профессиональной деятельности применительно к различным контекстам	
4. Задания для самостоятельного выполнения	Комментирует задание для самостоятельного выполнения: – Публицистическое эссе «Каким я вижу будущее своей профессии/специальности?»	Записывают задание для самостоятельного выполнения		Публицистическое эссе

Информационное обеспечение реализации программы учебной дисциплины

Основная учебная литература

1. Коровин В. И., Вершинина Н. Л., Капитанова Л. А., Сапожков С. В., Тихомиров С. В., Чернышева Е. Г. Литература: 10-й класс: углублённый уровень : учебник : в 2 частях / В. И. Коровин, Н. Л. Вершинина, Л. А. Капитанова [и др.] ; под

редакцией В. И. Коровина. — 5-е изд., стер. — Москва : Просвещение, 2023 — Часть 1 — 2023. — 317 с. <https://e.lanbook.com/book/334352?category=44375>

2. Коровин В. И., Вершинина Н. Л., Капитанова Л. А., Сапожков С. В., Тихомиров С. В., Чернышева Е. Г. Литература : 10-й класс : углублённый уровень : учебник : в 2 частях / В. И. Коровин, Н. Л. Вершинина, Л. А. Капитанова [и др.]. — 5-е изд., стер. — Москва : Просвещение, 2023 — Часть 2 — 2023. — 302 с. — ISBN 978-5-09-103564-3. — Текст : электронный // Лань : электронно-библиотечная система. — URL: <https://e.lanbook.com/book/334544>
3. Литература: 11-й класс: углублённый уровень : учебник : в 2 частях / В. И. Коровин, Н. Л. Вершинина, Е. Д. Гальцова [и др.] ; под редакцией В. И. Коровина. — 5-е изд., стер. — Москва : Просвещение, 2023 — Часть 1 — 2023. — 367 с. — ISBN 978-5-09-103566-7. — Текст : электронный // Лань : электронно-библиотечная система. — URL: <https://e.lanbook.com/book/334355> .
4. Литература: 11-й класс: углублённый уровень : учебник : в 2 частях / В. И. Коровин, Н. Л. Вершинина, Е. Д. Гальцова [и др.] ; под редакцией В. И. Коровина. — 5-е изд., стер. — Москва : Просвещение, 2023 — Часть 2 — 2023. — 351 с. — ISBN 978-5-09-103567-4. — Текст : электронный // Лань : электронно-библиотечная система. — URL: <https://e.lanbook.com/book/334358>

Дополнительная учебная литература

1. Лебедев, Ю. В. Литература: 10-й класс: базовый уровень : учебник : в 2 частях / Ю. В. Лебедев. — 11-е изд., стер. — Москва : Просвещение, [б. г.]. — Часть 1,2 — 2023. — 367 с. — ISBN 978-5-09-103558-2. — Текст : электронный // Лань : электронно-библиотечная система. — URL: <https://e.lanbook.com/book/334373>
2. Литература: 11-й класс: базовый уровень : учебник : в 2 частях / О. Н. Михайлов, И. О. Шайтанов, В. А. Чалмаев [и др.] ; составитель Е. П. Пронина ; под редакцией В. П. Журавлева. — 11-е изд., стер. — Москва : Просвещение, 2023 — Часть 1 — 2023. — 415 с. — ISBN 978-5-09-103560-5. — Текст : электронный // Лань : электронно-библиотечная система. — URL: <https://e.lanbook.com/book/334376>
3. Сафонов, Александр Андреевич. Литература. 11 класс. Хрестоматия : Учебное пособие Для СПО / Сафонов А. А. ; под ред. Сафоновой М.А. - Москва : Юрайт, 2020. - 265 с. - (Профессиональное образование). - ISBN 978-5-534-09163-2 : 659.00. URL: <https://urait.ru/bcode/453653>

4. Сафонов, Александр Андреевич. Литература. 10 класс. Хрестоматия : Учебное пособие Для СПО / Сафонов А. А. ; под ред. Сафоновой М.А. - Москва : Юрайт, 2020. - 211 с. - (Профессиональное образование). - ISBN 978-5-534-02275-9 : 539.00. URL: <https://urait.ru/bcode/453510>

Перечень методических указаний

1. Шехова, Н. Е. Литература [Электронный ресурс] : МЕТОДИЧЕСКИЕ РЕКОМЕНДАЦИИ ДЛЯ САМОСТОЯТЕЛЬНОЙ РАБОТЫ по дисциплине «ЛИТЕРАТУРА» для студентов 1 курса факультет дополнительного профессионального и среднего профессионального образования- ФГБОУ ВО РГАТУ, 2020. - 17 с. URL: <http://bibl.rgatu.ru/MarcWeb2>

Перечень ресурсов информационно-телекоммуникационной сети «Интернет»

1. Российский общеобразовательный портал <http://window.edu.ru/>
2. Классика.Ru - электронная библиотека классической литературы. : <http://www.klassika.ru/>
3. Бесплатная электронная библиотека онлайн «Единое окно к образовательным ресурсам» <http://www.edu.ru/>
4. Русская литература XVIII–XX веков <http://www.a4format.ru>

Перечень информационных технологий (программное обеспечение)

1. Свободно распространяемое программное обеспечение (7-Zip, A9CAD, AdobeAcrobatReader, AdvegoPlagiatus, Edubuntu 16, eTXTАнтиплагиат, GIMP, GoogleChrome, K-liteMegaCodecPack, LibreOffice 4.2, MozillaFirefox, MicrosoftOneDrive, Opera, Thunderbird, WINE, АльтОбразование9, Справочно-правовая система "Гарант").
2. Электронная информационно-Образовательная среда Moodle <http://ino-rgatu.ru/login/index.php>

МИНИСТЕРСТВО СЕЛЬСКОГО ХОЗЯЙСТВА РОССИЙСКОЙ ФЕДЕРАЦИИ

ФЕДЕРАЛЬНОЕ ГОСУДАРСТВЕННОЕ БЮДЖЕТНОЕ ОБРАЗОВАТЕЛЬНОЕ
УЧРЕЖДЕНИЕ ВЫСШЕГО ОБРАЗОВАНИЯ
«РЯЗАНСКИЙ ГОСУДАРСТВЕННЫЙ АГРОТЕХНОЛОГИЧЕСКИЙ
УНИВЕРСИТЕТ ИМЕНИ П.А. КОСТЫЧЕВА»



УТВЕРЖДАЮ:
Декан ФДП и СПО
Емельянова А.С.
14 марта 2024г

МЕТОДИЧЕСКИЕ УКАЗАНИЯ ДЛЯ ПРАКТИЧЕСКИХ ЗАНЯТИЙ
по дисциплине

ОД.12 «МАТЕМАТИКА»

Программы подготовки специалистов среднего звена СПО

Специальность **38.02.01 Экономика и бухгалтерский учет (по отраслям)**

Форма обучения очная

Факультет дополнительного профессионального и среднего профессионального образования

Курс1		Семестр	1, 2
Зачет	- семестр	Дифференцированный зачет	-семестр
Экзамен	2 семестр	Другая форма контроля	1 семестр

Рязань 2024

Методические указания для учебной дисциплины разработаны в соответствии с требованиями:

- Федерального государственного образовательного стандарта среднего профессионального образования по специальности 38.02.01 Экономика и бухгалтерский учет (по отраслям), утвержденного приказом Министерства образования и науки Российской Федерации от 05.02.2018 г. № 69;

- Приказа Минпросвещения России от 27.12.2023 №1028 «О внесении изменений в некоторые приказы Министерства образования и науки Российской Федерации, касающиеся федеральных государственных образовательных стандартов основного общего образования и среднего общего образования.

- Приказа Минпросвещения России от 18.05.2023 №371 «Об утверждении федеральной образовательной программы среднего общего образования»

- Федерального государственного образовательного стандарта среднего общего образования, утвержденного приказом Министерства образования и науки Российской Федерации от 12.08.2022 г. №732;

- Примерной рабочей программы общеобразовательной дисциплины «Математика» для профессиональных образовательных организаций, рассмотрено на заседании педагогического совета ФГБОУ ДПО ИРПО(протокол №13 от 29.сентября 2022г.), утверждено на заседании Совета по оценке содержания и качества примерных рабочих программ общеобразовательного и социально-гуманитарного циклов СПО(протокол №14 от 30.11.2022г.)

Разработчики:

Белова М.Н., преподаватель ФДП и СПО

Методические указания для практических занятий для учебной дисциплины «Математика» рассмотрена и одобрена на заседании ПЦК общеобразовательного цикла физико-математических дисциплин

Протокол № 7 от « 14 » марта 2024 г

Председатель ПЦК



Хромова Ю. С.

СОДЕРЖАНИЕ

1. Поурочный тематический план **Error! Bookmark not defined.**
2. Опорные конспекты **Error! Bookmark not defined.**

Общие компетенции	Планируемые результаты обучения	
	Общие	Дисциплинарные
ОК 01. Выбирать способы решения задач профессиональной деятельности применительно к различным контекстам	<p>В части трудового воспитания:</p> <ul style="list-style-type: none"> - готовность к труду, осознание ценности мастерства, трудолюбие; - готовность к активной деятельности технологической и социальной направленности, способность инициировать, планировать и самостоятельно выполнять такую деятельность; - интерес к различным сферам профессиональной деятельности, <p>Овладение универсальными учебными познавательными действиями:</p> <p>а) базовые логические действия:</p> <ul style="list-style-type: none"> - самостоятельно формулировать и актуализировать проблему, рассматривать ее всесторонне; - устанавливать существенный признак или основания для сравнения, классификации и обобщения; - определять цели деятельности, задавать параметры и критерии их достижения; - выявлять закономерности и противоречия в рассматриваемых явлениях; 	<ul style="list-style-type: none"> - владеть методами доказательств, алгоритмами решения задач; умение формулировать определения, аксиомы и теоремы, применять их, проводить доказательные рассуждения в ходе решения задач; - уметь оперировать понятиями: степень числа, логарифм числа; умение выполнять вычисление значений и преобразования выражений со степенями и логарифмами, преобразования дробно-рациональных выражений; - уметь оперировать понятиями: рациональные, иррациональные, показательные, степенные, логарифмические, тригонометрические уравнения и неравенства, их системы; - уметь оперировать понятиями: функция, непрерывная функция, производная, первообразная, определенный интеграл; умение находить производные элементарных функций, используя справочные материалы; исследовать в простейших случаях функции на монотонность, находить наибольшие и наименьшие значения функций; строить графики многочленов с использованием аппарата математического анализа; применять производную при решении задач на движение; решать практико-ориентированные задачи на наибольшие и наименьшие значения, нахождение пути, скорости и ускорения; - уметь оперировать понятиями: рациональная функция, показательная функция, степенная функция,

	<p>- вносить коррективы в деятельность, оценивать соответствие результатов целям, оценивать риски последствий деятельности;</p> <p>- развивать креативное мышление при решении жизненных проблем</p> <p>б) базовые исследовательские действия:</p> <p>- владеть навыками учебно-исследовательской и проектной деятельности, навыками разрешения проблем;</p> <p>- выявлять причинно-следственные связи и актуализировать задачу, выдвигать гипотезу ее решения, находить аргументы для доказательства своих утверждений, задавать параметры и критерии решения;</p> <p>- анализировать полученные в ходе решения задачи результаты, критически оценивать их достоверность, прогнозировать изменение в новых условиях;</p> <p>-- уметь переносить знания в познавательную и практическую области жизнедеятельности;</p> <p>- уметь интегрировать знания из разных предметных областей;</p> <p>- выдвигать новые идеи, предлагать оригинальные подходы и решения;</p> <p>и способность их использования в познавательной и социальной практике</p>	<p>логарифмическая функция, тригонометрические функции, обратные функции; умение строить графики изученных функций, использовать графики при изучении процессов и зависимостей, при решении задач из других учебных предметов и задач из реальной жизни; выражать формулами зависимости между величинами;</p> <p>- уметь решать текстовые задачи разных типов (в том числе на проценты, доли и части, на движение, работу, стоимость товаров и услуг, налоги, задачи из области управления личными и семейными финансами); составлять выражения, уравнения, неравенства и их системы по условию задачи, исследовать полученное решение и оценивать правдоподобность результатов;</p> <p>- уметь оперировать понятиями: среднее арифметическое, медиана, наибольшее и наименьшее значения, размах, дисперсия, стандартное отклонение числового набора; умение извлекать, интерпретировать информацию, представленную в таблицах, на диаграммах, графиках, отражающую свойства реальных процессов и явлений; представлять информацию с помощью таблиц и диаграмм; исследовать статистические данные, в том числе с применением графических методов и электронных средств;</p> <p>- уметь оперировать понятиями: случайный опыт и случайное событие, вероятность случайного события; умение вычислять вероятность с использованием графических методов; применять формулы сложения и умножения вероятностей, комбинаторные факты и формулы при решении задач; оценивать вероятности реальных событий; знакомство со случайными величинами;</p>
--	--	---

		<p>умение приводить примеры проявления закона больших чисел в природных и общественных явлениях;</p> <p>- уметь оперировать понятиями: точка, прямая, плоскость, пространство, двугранный угол, скрещивающиеся прямые, параллельность и перпендикулярность прямых и плоскостей, угол между прямыми, угол между прямой и плоскостью, угол между плоскостями, расстояние от точки до плоскости, расстояние между прямыми, расстояние между плоскостями; умение использовать при решении задач изученные факты и теоремы планиметрии; умение оценивать размеры объектов окружающего мира;</p> <p>- уметь оперировать понятиями: многогранник, сечение многогранника, куб, параллелепипед, призма, пирамида, фигура и поверхность вращения, цилиндр, конус, шар, сфера, сечения фигуры вращения, плоскость, касающаяся сферы, цилиндра, конуса, площадь поверхности пирамиды, призмы, конуса, цилиндра, площадь сферы, объем куба, прямоугольного параллелепипеда, пирамиды, призмы, цилиндра, конуса, шара; умение изображать многогранники и поверхности вращения, их сечения от руки, с помощью чертежных инструментов и электронных средств; умение распознавать симметрию в пространстве; умение распознавать правильные многогранники;</p> <p>уметь оперировать понятиями: движение в пространстве, подобные фигуры в пространстве; использовать отношение площадей поверхностей и объемов подобных фигур при решении задач;</p> <p>- уметь вычислять геометрические величины (длина, угол, площадь, объем,</p>
--	--	---

		<p>площадь поверхности), используя изученные формулы и методы;</p> <p>- уметь оперировать понятиями: прямоугольная система координат, координаты точки, вектор, координаты вектора, скалярное произведение, угол между векторами, сумма векторов, произведение вектора на число; находить с помощью изученных формул координаты середины отрезка, расстояние между двумя точками;</p> <p>- уметь выбирать подходящий изученный метод для решения задачи, распознавать математические факты и математические модели в природных и общественных явлениях, в искусстве; умение приводить примеры математических открытий российской и мировой математической науки</p>
<p>ОК 02. Использовать современные средства поиска, анализа и интерпретации информации, и информационные технологии для выполнения задач профессиональной деятельности</p>	<p>В области ценности научного познания:</p> <p>- сформированность мировоззрения, соответствующего современному уровню развития науки и общественной практики, основанного на диалоге культур, способствующего осознанию своего места в поликультурном мире;</p> <p>- совершенствование языковой и читательской культуры как средства взаимодействия между людьми и познания мира;</p> <p>- осознание ценности научной деятельности, готовность осуществлять проектную и исследовательскую деятельность индивидуально и в группе.</p>	<p>- уметь оперировать понятиями: рациональная функция, показательная функция, степенная функция, логарифмическая функция, тригонометрические функции, обратные функции; умение строить графики изученных функций, использовать графики при изучении процессов и зависимостей, при решении задач из других учебных предметов и задач из реальной жизни; выражать формулами зависимости между величинами;</p> <p>- уметь оперировать понятиями: тождество, тождественное преобразование, уравнение, неравенство, система уравнений и неравенств, равносильность уравнений, неравенств и систем, рациональные, иррациональные, показательные, степенные, логарифмические, тригонометрические уравнения, неравенства и системы; уметь решать уравнения, неравенства и системы с помощью различных приемов; решать уравнения, неравенства и системы с параметром; применять уравнения,</p>

	<p>Овладение универсальными учебными познавательными действиями:</p> <p>в) работа с информацией:</p> <ul style="list-style-type: none"> - владеть навыками получения информации из источников разных типов, самостоятельно осуществлять поиск, анализ, систематизацию и интерпретацию информации различных видов и форм представления; - создавать тексты в различных форматах с учетом назначения информации и целевой аудитории, выбирая оптимальную форму представления и визуализации; - оценивать достоверность, легитимность информации, ее соответствие правовым и морально-этическим нормам; - использовать средства информационных и коммуникационных технологий в решении когнитивных, коммуникативных и организационных задач с соблюдением требований эргономики, техники безопасности, гигиены, ресурсосбережения, правовых и этических норм, норм информационной безопасности; - владеть навыками распознавания и защиты информации, информационной безопасности личности 	<p>неравенства, их системы для решения математических задач и задач из различных областей науки и реальной жизни;</p> <ul style="list-style-type: none"> - уметь свободно оперировать понятиями: движение, параллельный перенос, симметрия на плоскости и в пространстве, поворот, преобразование подобия, подобные фигуры; уметь распознавать равные и подобные фигуры, в том числе в природе, искусстве, архитектуре; уметь использовать геометрические отношения, находить геометрические величины (длина, угол, площадь, объем) при решении задач из других учебных предметов и из реальной жизни
<p>ОК 03. Планировать и реализовывать собственное профессиональное и</p>	<p>В области духовно-нравственного воспитания:</p>	<ul style="list-style-type: none"> - уметь оперировать понятиями: рациональные, иррациональные, показательные, степенные,

<p>личностное развитие, предпринимательскую деятельность в профессиональной сфере, использовать знания по финансовой грамотности в различных жизненных ситуациях</p>	<p>-- сформированность нравственного сознания, этического поведения;</p> <p>- способность оценивать ситуацию и принимать осознанные решения, ориентируясь на морально-нравственные нормы и ценности;</p> <p>- осознание личного вклада в построение устойчивого будущего;</p> <p>- ответственное отношение к своим родителям и (или) другим членам семьи, созданию семьи на основе осознанного принятия ценностей семейной жизни в соответствии с традициями народов России;</p> <p>Овладение универсальными регулятивными действиями:</p> <p>а) самоорганизация:</p> <p>- самостоятельно осуществлять познавательную деятельность, выявлять проблемы, ставить и формулировать собственные задачи в образовательной деятельности и жизненных ситуациях;</p> <p>- самостоятельно составлять план решения проблемы с учетом имеющихся ресурсов, собственных возможностей и предпочтений;</p> <p>- давать оценку новым ситуациям;</p> <p>способствовать формированию и проявлению широкой эрудиции в разных областях знаний, постоянно повышать свой</p>	<p>логарифмические, тригонометрические уравнения и неравенства, их системы;</p> <p>- уметь оперировать понятиями: многогранник, сечение многогранника, куб, параллелепипед, призма, пирамида, фигура и поверхность вращения, цилиндр, конус, шар, сфера, сечения фигуры вращения, плоскость, касающаяся сферы, цилиндра, конуса, площадь поверхности пирамиды, призмы, конуса, цилиндра, площадь сферы, объем куба, прямоугольного параллелепипеда, пирамиды, призмы, цилиндра, конуса, шара; умение изображать многогранники и поверхности вращения, их сечения от руки, с помощью чертежных инструментов и электронных средств;</p> <p>уметь распознавать симметрию в пространстве; уметь распознавать правильные многогранники;</p> <p>- уметь оперировать понятиями: прямоугольная система координат, координаты точки, вектор, координаты вектора, скалярное произведение, угол между векторами, сумма векторов, произведение вектора на число; находить с помощью изученных формул координаты середины отрезка, расстояние между двумя точками</p>
--	---	--

	<p>образовательный и культурный уровень;</p> <p>б) самоконтроль:</p> <p>использовать приемы рефлексии для оценки ситуации, выбора верного решения;</p> <p>- уметь оценивать риски и своевременно принимать решения по их снижению;</p> <p>в) эмоциональный интеллект, предполагающий сформированность:</p> <p>внутренней мотивации, включающей стремление к достижению цели и успеху, оптимизм, инициативность, умение действовать, исходя из своих возможностей;</p> <p>- эмпатии, включающей способность понимать эмоциональное состояние других, учитывать его при осуществлении коммуникации, способность к сочувствию и сопереживанию;</p> <p>- социальных навыков, включающих способность выстраивать отношения с другими людьми, заботиться, проявлять интерес и разрешать конфликты</p>	
<p>ОК 04. Эффективно взаимодействовать и работать в коллективе и команде</p>	<p>готовность к саморазвитию, самостоятельности и самоопределению;</p> <p>- овладение навыками учебно-исследовательской, проектной и социальной деятельности;</p> <p>Овладение универсальными коммуникативными действиями:</p> <p>б) совместная деятельность:</p>	<p>- уметь оперировать понятиями: случайный опыт и случайное событие, вероятность случайного события; уметь вычислять вероятность с использованием графических методов; применять формулы сложения и умножения вероятностей, комбинаторные факты и формулы при решении задач; оценивать вероятности реальных событий; знакомство со случайными величинами; умение приводить примеры проявления</p>

	<p>- понимать и использовать преимущества командной и индивидуальной работы;</p> <p>- принимать цели совместной деятельности, организовывать и координировать действия по ее достижению: составлять планы действий, распределять роли с учетом мнений участников обсуждения результатов совместной работы;</p> <p>- координировать и выполнять работу в условиях реального и виртуального комбинированного взаимодействия;</p> <p>- осуществлять позитивное стратегическое поведение в различных ситуациях, проявлять творчество и воображение, быть инициативным.</p> <p>Овладение универсальными регулятивными действиями:</p> <p>г) принятие себя и других людей:</p> <p>- принимать мотивы и аргументы других людей при анализе результатов деятельности;</p> <p>- признавать свое право и право других людей на ошибки;</p> <p>- развивать способность понимать мир с позиции другого человека</p>	<p>закона больших чисел в природных и общественных явлениях;</p> <p>- уметь свободно оперировать понятиями: степень с целым показателем, корень натуральной степени, степень с рациональным показателем, степень с действительным (вещественным) показателем, логарифм числа, синус, косинус и тангенс произвольного числа;</p> <p>- уметь свободно оперировать понятиями: график функции, обратная функция, композиция функций, линейная функция, квадратичная функция, степенная функция с целым показателем, тригонометрические функции, обратные тригонометрические функции, показательная и логарифмическая функции; уметь строить графики функций, выполнять преобразования графиков функций;</p> <p>- уметь использовать графики функций для изучения процессов и зависимостей при решении задач из других учебных предметов и из реальной жизни; выражать формулами зависимости между величинами;</p> <p>- свободно оперировать понятиями: четность функции, периодичность функции, ограниченность функции, монотонность функции, экстремум функции, наибольшее и наименьшее значения функции на промежутке; уметь проводить исследование функции;</p> <p>- уметь использовать свойства и графики функций для решения уравнений, неравенств и задач с параметрами; изображать на координатной плоскости множества решений уравнений, неравенств и их систем</p>
<p>ОК 05. Осуществлять устную и письменную коммуникацию на государственном</p>	<p>В области эстетического воспитания:</p>	<p>- уметь оперировать понятиями: среднее арифметическое, медиана, наибольшее и наименьшее значения, размах, дисперсия, стандартное отклонение числового</p>

<p>языке Российской Федерации с учетом особенностей социального и культурного контекста</p>	<ul style="list-style-type: none"> - эстетическое отношение к миру, включая эстетику быта, научного и технического творчества, спорта, труда и общественных отношений; - способность воспринимать различные виды искусства, традиции и творчество своего и других народов, ощущать эмоциональное воздействие искусства; - убежденность в значимости для личности и общества отечественного и мирового искусства, этнических культурных традиций и народного творчества; - готовность к самовыражению в разных видах искусства, стремление проявлять качества творческой личности; <p>Овладение универсальными коммуникативными действиями:</p> <p>а) общение:</p> <ul style="list-style-type: none"> - осуществлять коммуникации во всех сферах жизни; - распознавать невербальные средства общения, понимать значение социальных знаков, распознавать предпосылки конфликтных ситуаций и смягчать конфликты; - развернуто и логично излагать свою точку зрения с использованием языковых средств 	<ul style="list-style-type: none"> набора; умение извлекать, интерпретировать информацию, представленную в таблицах, на диаграммах, графиках, отражающую свойства реальных процессов и явлений; представлять информацию с помощью таблиц и диаграмм; исследовать статистические данные, в том числе с применением графических методов и электронных средств; - уметь оперировать понятиями: точка, прямая, плоскость, пространство, двугранный угол, скрещивающиеся прямые, параллельность и перпендикулярность прямых и плоскостей, угол между прямыми, угол между прямой и плоскостью, угол между плоскостями, расстояние от точки до плоскости, расстояние между прямыми, расстояние между плоскостями; - уметь использовать при решении задач изученные факты и теоремы планиметрии; умение оценивать размеры объектов окружающего мира
<p>ОК 06. Проявлять гражданско-патриотическую позицию, демонстрировать</p>	<ul style="list-style-type: none"> - осознание обучающимися российской гражданской идентичности; - целенаправленное развитие внутренней позиции личности на 	<ul style="list-style-type: none"> - уметь решать текстовые задачи разных типов (в том числе на проценты, доли и части, на движение, работу, стоимость товаров и услуг, налоги, задачи из области управления личными и семейными финансами); составлять

<p>осознанное поведение на основе традиционных общечеловеческих ценностей, в том числе с учетом гармонизации межнациональных и межрелигиозных отношений, применять стандарты антикоррупционного поведения</p>	<p>основе духовно-нравственных ценностей народов Российской Федерации, исторических и национально-культурных традиций, формирование системы значимых ценностно-смысловых установок, антикоррупционного мировоззрения, правосознания, экологической культуры, способности ставить цели и строить жизненные планы;</p> <p>В части гражданского воспитания:</p> <ul style="list-style-type: none"> - осознание своих конституционных прав и обязанностей, уважение закона и правопорядка; - принятие традиционных национальных, общечеловеческих гуманистических и демократических ценностей; - готовность противостоять идеологии экстремизма, национализма, ксенофобии, дискриминации по социальным, религиозным, расовым, национальным признакам; - готовность вести совместную деятельность в интересах гражданского общества, участвовать в самоуправлении в общеобразовательной организации и детско-юношеских организациях; - умение взаимодействовать с социальными институтами в соответствии с их функциями и назначением; - готовность к гуманитарной и волонтерской деятельности; 	<p>выражения, уравнения, неравенства и их системы по условию задачи, исследовать полученное решение и оценивать правдоподобность результатов;</p> <p>- <i>*уметь оперировать понятиями: определение, аксиома, теорема, следствие, свойство, признак, доказательство, равносильные формулировки; уметь формулировать обратное и противоположное утверждение, приводить примеры и контрпримеры, использовать метод математической индукции; проводить доказательные рассуждения при решении задач, оценивать логическую правильность рассуждений;</i></p> <p>- <i>*уметь свободно оперировать понятиями: последовательность, арифметическая прогрессия, геометрическая прогрессия, бесконечно убывающая геометрическая прогрессия; уметь задавать последовательности, в том числе с помощью рекуррентных формул;</i></p> <p>- <i>*уметь выбирать подходящий метод для решения задачи; понимание значимости математики в изучении природных и общественных процессов и явлений; уметь распознавать проявление законов математики в искусстве, уметь приводить примеры математических открытий российской и мировой математической науки</i></p>
---	--	--

	<p>патриотического воспитания:</p> <ul style="list-style-type: none"> - сформированность российской гражданской идентичности, патриотизма, уважения к своему народу, чувства ответственности перед Родиной, гордости за свой край, свою Родину, свой язык и культуру, прошлое и настоящее многонационального народа России; - ценностное отношение к государственным символам, историческому и природному наследию, памятникам, традициям народов России, достижениям России в науке, искусстве, спорте, технологиях и труде; - идейная убежденность, готовность к служению и защите Отечества, ответственность за его судьбу; <p>освоенные обучающимися межпредметные понятия и универсальные учебные действия (регулятивные, познавательные, коммуникативные);</p> <ul style="list-style-type: none"> - способность их использования в познавательной и социальной практике, готовность к самостоятельному планированию и осуществлению учебной деятельности, организации учебного сотрудничества с педагогическими работниками и сверстниками, к участию в построении индивидуальной образовательной траектории; 	
--	---	--

	- овладение навыками учебно-исследовательской, проектной и социальной деятельности	
ОК 07. Содействовать сохранению окружающей среды, ресурсосбережению, применять знания об изменении климата, принципы бережливого производства, эффективно действовать в чрезвычайных ситуациях	<ul style="list-style-type: none"> - не принимать действия, приносящие вред окружающей среде; - уметь прогнозировать неблагоприятные экологические последствия предпринимаемых действий, предотвращать их; - расширить опыт деятельности экологической направленности; - разрабатывать план решения проблемы с учетом анализа имеющихся материальных и нематериальных ресурсов; - осуществлять целенаправленный поиск переноса средств и способов действия в профессиональную среду; - уметь переносить знания в познавательную и практическую области жизнедеятельности; - предлагать новые проекты, оценивать идеи с позиции новизны, оригинальности, практической значимости; - давать оценку новым ситуациям, вносить коррективы в деятельность, оценивать соответствие результатов целям 	<ul style="list-style-type: none"> - уметь оперировать понятиями: функция, непрерывная функция, производная, первообразная, определенный интеграл; уметь находить производные элементарных функций, используя справочные материалы; исследовать в простейших случаях функции на монотонность, находить наибольшие и наименьшие значения функций; строить графики многочленов с использованием аппарата математического анализа; применять производную при решении задач на движение; решать практико-ориентированные задачи на наибольшие и наименьшие значения, нахождение пути, скорости и ускорения; - уметь оперировать понятиями: движение в пространстве, подобные фигуры в пространстве; использовать отношение площадей поверхностей и объемов подобных фигур при решении задач; - уметь вычислять геометрические величины (длина, угол, площадь, объем, площадь поверхности), используя изученные формулы и методы
ПК 2.7 Выполнять контрольные процедуры и их документирование, готовить и оформлять завершающие материалы по результатам внутреннего контроля	<ul style="list-style-type: none"> готовность к активной деятельности технологической и социальной направленности, способность инициировать, планировать и самостоятельно выполнять такую деятельность; интерес к различным сферам профессиональной деятельности, умение совершать 	<ul style="list-style-type: none"> умение находить вероятности событий с использованием графических методов; применять для решения задач формулы сложения и умножения вероятностей, формулу полной вероятности, формулу Бернулли, комбинаторные факты и формулы; оценивать вероятности реальных событий; умение оперировать понятиями: случайная величина,

<p>осознанный выбор будущей профессии и реализовывать собственные жизненные планы; готовность и способность к образованию самообразованию в течение всей жизни;</p>	<p>распределение вероятностей, математическое ожидание, дисперсия и стандартное отклонение случайной величины, функции распределения и плотности равномерного, показательного и нормального распределений; умение использовать свойства изученных распределений для решения задач; знакомство с понятиями: закон больших чисел, методы выборочных исследований; умение приводить примеры проявления закона больших чисел в природных и общественных явлениях;</p>
---	---

Раздел 1. Повторение курса математики основной школы

Опорный конспект Тема 1.1 Цель и задачи математики при освоении профессии

1.	Тема занятия	Цель и задачи математики при освоении специальности
2.	Содержание темы	Цель и задачи математики при освоении специальности. Базовые знания и умения по математике в профессиональной и в повседневной деятельности
3.	Вид занятия	Комбинированное
4.	Планируемые образовательные результаты	ОК 01, ОК 02, ОК 04, ОК 05, ОК 06
5.	Формы организации учебной деятельности	Фронтальная, групповая
6.	Типы оценочных мероприятий	<p>Эвристическая беседа. Прием «Вопрос-ответ». - Обучающиеся работают в группах малого состава (3-4 человека). Готовят список ответов на вопрос «Как могут пригодиться знания и умения (какие) по математике в разных профессиях и специальностях?». (Каждой группе предлагается выбрать по жребию список профессий/специальностей). <u>Предлагаемые профессии/специальности:</u> продавец; учитель начальных классов; бухгалтер; водитель; предприниматель; врач; воспитатель; геодезист; философ; монтажник связи; робототехник; блоггер; переводчик; автоэлектрик; кондитер; повар; токарь; штукатур; электрик и др. Обучающиеся работают в группах, предлагают свои решения, готовятся отвечать, представляя выбранные профессии/специальности.</p>

		- Предлагают свои ответы, отвечают на вопросы друг друга. Представители других групп дополняют
7.	Задания для самостоятельного выполнения	Преподаватель предлагает написать мини – сочинение «Зачем МНЕ нужна математика в профессиональной деятельности и в повседневной жизни?»

Опорный конспект Тема 1.2 Числа и вычисления. Выражения и преобразования









1.	Тема занятия	Числа и вычисления. Выражения и преобразования																																
2.	Содержание темы	Действия над положительными и отрицательными числами, обыкновенными и десятичными дробями. Действия со степенями, формулы сокращенного умножения																																
3.	Виды занятия	Комбинированное																																
4.	Планируемые образовательные результаты	ОК 01, ОК 02, ОК 04, ОК 05, ОК 06																																
5.	Формы организации учебной деятельности	Фронтальная, индивидуальная (при желании обучающихся работать самостоятельно)																																
6.	Типы оценочных мероприятий	<p>- Работа с формулами. Приемы «Найдите ошибку», «Вставьте пропущенный элемент».</p> <p>- Чтение формул и правил.</p> <p>- Решение примеров.</p> <p><u>Найдите значение выражения:</u></p> <table border="1" style="width: 100%; border-collapse: collapse;"> <tr> <td style="width: 5%;">1</td> <td style="width: 45%;">5,7–7,6.</td> <td style="width: 5%;">5</td> <td style="width: 45%;">4,6 · 3,4 – 0,34.</td> </tr> <tr> <td>2</td> <td>$\frac{3}{4} + \frac{7}{25}$.</td> <td>6</td> <td>$(7 \cdot 10^3)^2 \cdot (16 \cdot 10^{-4})$</td> </tr> <tr> <td>3</td> <td>$\frac{1}{4} + 0,07$.</td> <td>7</td> <td>$6 \cdot \left(\frac{1}{3}\right)^2 - 14 \cdot \frac{1}{3}$.</td> </tr> <tr> <td>4</td> <td>$\left(\frac{17}{10} + \frac{10}{11}\right) : \frac{5}{44}$.</td> <td>8</td> <td>$\frac{3^8 \cdot 3^5}{3^9}$</td> </tr> <tr> <td>9</td> <td colspan="3">$\frac{a+x}{a} : \frac{ax+x^2}{a^2}$, при $a = 56$, $x = 40$.</td> </tr> <tr> <td>10</td> <td colspan="3">$(b-2)^2 - 4b(2b-1)$, при $b = \sqrt{0,3}$</td> </tr> <tr> <td>11</td> <td colspan="3">$\frac{a^2 - 36b^2}{6ab} : \left(\frac{1}{6b} - \frac{1}{a}\right)$, при $a = 5\frac{5}{17}$, $b = 5\frac{2}{17}$.</td> </tr> <tr> <td>12</td> <td colspan="3">$\frac{pq}{p+q} \cdot \left(\frac{q}{p} - \frac{p}{q}\right)$, при $p = 3 - 2\sqrt{2}$, $q = -2\sqrt{2}$</td> </tr> </table>	1	5,7–7,6.	5	4,6 · 3,4 – 0,34.	2	$\frac{3}{4} + \frac{7}{25}$.	6	$(7 \cdot 10^3)^2 \cdot (16 \cdot 10^{-4})$	3	$\frac{1}{4} + 0,07$.	7	$6 \cdot \left(\frac{1}{3}\right)^2 - 14 \cdot \frac{1}{3}$.	4	$\left(\frac{17}{10} + \frac{10}{11}\right) : \frac{5}{44}$.	8	$\frac{3^8 \cdot 3^5}{3^9}$	9	$\frac{a+x}{a} : \frac{ax+x^2}{a^2}$, при $a = 56$, $x = 40$.			10	$(b-2)^2 - 4b(2b-1)$, при $b = \sqrt{0,3}$			11	$\frac{a^2 - 36b^2}{6ab} : \left(\frac{1}{6b} - \frac{1}{a}\right)$, при $a = 5\frac{5}{17}$, $b = 5\frac{2}{17}$.			12	$\frac{pq}{p+q} \cdot \left(\frac{q}{p} - \frac{p}{q}\right)$, при $p = 3 - 2\sqrt{2}$, $q = -2\sqrt{2}$		
1	5,7–7,6.	5	4,6 · 3,4 – 0,34.																															
2	$\frac{3}{4} + \frac{7}{25}$.	6	$(7 \cdot 10^3)^2 \cdot (16 \cdot 10^{-4})$																															
3	$\frac{1}{4} + 0,07$.	7	$6 \cdot \left(\frac{1}{3}\right)^2 - 14 \cdot \frac{1}{3}$.																															
4	$\left(\frac{17}{10} + \frac{10}{11}\right) : \frac{5}{44}$.	8	$\frac{3^8 \cdot 3^5}{3^9}$																															
9	$\frac{a+x}{a} : \frac{ax+x^2}{a^2}$, при $a = 56$, $x = 40$.																																	
10	$(b-2)^2 - 4b(2b-1)$, при $b = \sqrt{0,3}$																																	
11	$\frac{a^2 - 36b^2}{6ab} : \left(\frac{1}{6b} - \frac{1}{a}\right)$, при $a = 5\frac{5}{17}$, $b = 5\frac{2}{17}$.																																	
12	$\frac{pq}{p+q} \cdot \left(\frac{q}{p} - \frac{p}{q}\right)$, при $p = 3 - 2\sqrt{2}$, $q = -2\sqrt{2}$																																	

7.	Задания для самостоятельного выполнения	Решить 10 – 20 примеров из типовых заданий № 6 и № 8 образовательного сайта «Решу ОГЭ» https://oge.sdangia.ru/
----	---	--

Технологическая карта Тема 1.3 Геометрия на плоскости

1	Тема занятия	Геометрия на плоскости.
2	Содержание темы	Виды плоских фигур и их площадь.
3.	Тип занятия	Практическая работа
4.	Формы организации учебной деятельности	Фронтальная, групповая

Этапы занятия	Деятельность преподавателя	Деятельность обучающихся	Планируемые образовательные результаты	Типы оценочных мероприятий
1. Организационный этап занятия				
Создание рабочей обстановки, актуализация мотивов учебной деятельности	<ul style="list-style-type: none"> - приветствует обучающихся, мотивирует на активную работу; - предлагает определить тему урока с помощью картинки: - предлагает определить цель урока, используя набор глаголов: изучение..., создание..., закрепление..., оформление... 	<ul style="list-style-type: none"> - демонстрируют готовность к активной работе; - формулируют тему урока, записывают; - формулируют цель урока, записывают 	ОК 01. ОК 06	Устный опрос
Актуализация содержания, необходимого для выполнения практической работы	Предлагает вспомнить и перечислить плоские фигуры, формулы вычисления их площадей	Оформляют схематично в тетрадях	ОК 01. ОК 06	Устный опрос

		<p style="text-align: center;">Площади фигур</p> <p>1)  $S = a b$</p> <p>2)  $S = a^2$</p> <p>3)  $S = \frac{1}{2} a b$</p> <p>4)  $S = \frac{1}{2} a h$</p> <p>5)  $S = a h$</p> <p>6)  $S = \frac{1}{2} d_1 d_2$</p> <p>7)  $S = \frac{1}{2} (a + b) h$</p> <p>8)  $S = \frac{1}{2} p r$</p> <p>9)  $S = \pi r^2$</p>		
--	--	--	--	--

Опорный конспект Тема 1.4 Процентные вычисления

1.	Тема занятия	Процентные вычисления
2.	Содержание темы	Простые проценты, разные способы их вычисления. Сложные проценты
3.	Вид занятия	Комбинированное
4.	Планируемые образовательные результаты	ОК 01, ОК 02, ОК 04, ОК 05, ОК 06
5.	Формы организации учебной деятельности	Фронтальная, индивидуальная (при желании обучающихся работать самостоятельно)
6.	Типы оценочных мероприятий	<p>Эвристическая беседа. Ответы на вопросы.</p> <ul style="list-style-type: none"> - Нахождения 1 % от числа. - Нахождение процентов от числа. - Нахождение числа по его процентам. - Нахождение неизвестной величины с помощью пропорции. - Разбор формул сложных процентов. <p>При сложных процентах накопленная сумма процентов добавляется во вклад по окончании периода начисления.</p> $S = S_0 \left(1 + \frac{P}{100}\right)^n,$ <p>где S – конечная сумма, S_0 – первоначальный взнос, n – количество периодов, p – процентная ставка. Если изменение происходит на разное число процентов, то формула выглядит так</p> $S = S_0 \left(1 + \frac{P_1}{100}\right) \left(1 + \frac{P_2}{100}\right) \dots (1)$ <p>Если происходит понижение процентов, то в формуле (1) знак «+» меняется на «-».</p>

Опорный конспект Тема 1.5 Уравнения и неравенства. Системы уравнений

1.	Тема занятия	Уравнения и неравенства. Системы уравнений								
2.	Содержание темы	Линейные, квадратные, дробно-линейные уравнения и неравенства. Способы решения систем линейных уравнений. Системы линейных неравенств								
3.	Виды занятия	Комбинированное								
4.	Планируемые образовательные результаты	ОК 01, ОК 02, ОК 04, ОК 05, ОК 06								
5.	Формы организации учебной деятельности	Фронтальная, индивидуальная								
6.	Типы оценочных мероприятий	<p>Эвристическая беседа. Ответы на вопросы</p> <ul style="list-style-type: none"> - Что значит решить уравнение? - Сколько решений имеет линейное уравнение? Квадратное уравнение? - Формула нахождения дискриминанта квадратного уравнения. Формулы корней квадратного уравнения. - Неполные квадратные уравнения. - Решение неравенств: скобки, точки, знаки. - Способы решения систем линейных неравенств. <p>Решение заданий (уравнений, неравенств, систем)</p> <table border="1" style="margin-left: 20px;"> <tr> <td>1</td> <td>$x + 7 - \frac{x}{3} = 3.$</td> </tr> <tr> <td>2</td> <td>$\frac{3}{x-19} = \frac{19}{x-3}$</td> </tr> <tr> <td>3</td> <td>$\frac{3x-2}{4} - \frac{x}{3} = 2.$</td> </tr> <tr> <td>4</td> <td>$(x-11)(-x+9) = 0.$</td> </tr> </table>	1	$x + 7 - \frac{x}{3} = 3.$	2	$\frac{3}{x-19} = \frac{19}{x-3}$	3	$\frac{3x-2}{4} - \frac{x}{3} = 2.$	4	$(x-11)(-x+9) = 0.$
1	$x + 7 - \frac{x}{3} = 3.$									
2	$\frac{3}{x-19} = \frac{19}{x-3}$									
3	$\frac{3x-2}{4} - \frac{x}{3} = 2.$									
4	$(x-11)(-x+9) = 0.$									

		5	$6x^2 + 24x = 0.$	
		6	$x^2 + 3x - 18 = 0.$	
		7	$2 - 3(2x + 2) = 5 - 4x$	
		8	$\begin{cases} 3x + 2y = 8, \\ 4x - y = 7. \end{cases}$	
		9	$7x - 4(2x - 1) \geq -7$	
		10	$\frac{x - 5}{4 - x} \geq 0$	
		11	$x^2 - 4x < 0.$	
		12	$\begin{cases} 3x + 12 \geq 0, \\ x + 3 \leq 1. \end{cases}$	
		13	$x^2 - 4x + 3 \leq 0$	
		14	При каких значениях a выражение $2a + 7$ принимает отрицательные значения?	
		15	$4x - 4 \geq 9x + 6.$	
7.	Задания для самостоятельного выполнения	Решить 10 – 20 примеров из типовых заданий № 9 и № 13 образовательного сайта «Решу ОГЭ» https://oge.sdangia.ru/		

Раздел 2. Прямые и плоскости в пространстве

Опорный конспект Тема 2.1 Основные понятия стереометрии. Расположение прямых и плоскостей в пространстве (профиль)

1.	Тема занятия	Основные понятия стереометрии. Расположение прямых и плоскостей в пространстве (профиль)
----	--------------	--

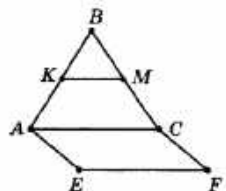
2.	Содержание темы	Предмет стереометрии. Основные понятия (точка, прямая, плоскость, пространство). Основные аксиомы стереометрии. Пересекающиеся, параллельные и скрещивающиеся прямые. Признак и свойство скрещивающихся прямых. Угол между прямыми в пространстве. Перпендикулярность прямых. Основные пространственные фигуры
3.	Виды занятия	Комбинированное
4.	Планируемые образовательные результаты	ОК 01, ОК 02, ОК 03, ОК 05, ОК 07
5.	Формы организации учебной деятельности	Фронтальная, индивидуальная
6.	Типы оценочных мероприятий	<p>Устная фронтальная проверка, математический диктант, индивидуальная самостоятельная работа.</p> <ul style="list-style-type: none"> <input type="checkbox"/> Запишите основные аксиомы стереометрии. <input type="checkbox"/> Решите задачу: Дан куб $ABCA_1B_1C_1D_1$. Точка M лежит на ребре BB_1, N – на ребре CC_1 и K – на ребре DD_1 <p>а) Назовите плоскости, в которых лежат точки M; N.</p> <p>б) найдите точку пересечения прямых MN и BC. Каким свойством обладает эта точка?</p> <p>в) найдите точку пересечения прямой KN и плоскости ABC.</p> <p>г) найдите линию пересечения плоскостей MNK и ABC.</p> <ul style="list-style-type: none"> <input type="checkbox"/> Запишите классификацию взаимного расположения прямых в пространстве. Сделайте иллюстрации. <input type="checkbox"/> Решите задачу: <div style="text-align: center;">  </div> <p>Треугольник ABC и квадрат $AEFC$ не лежат в одной плоскости. Точки K и M – середины отрезков AB и BC соответственно. а) Докажите, что $KM \parallel EF$. б) Найдите KM, если $AE = 8$ см. в) Определите взаимное расположение прямых KE и AC. г) Найдите угол между прямыми AB и EF, если треугольник ABC равносторонний</p>

7.	Задания для самостоятельного выполнения	<p>1. Верно ли, что если концы отрезка лежат в данной плоскости, то и его середина лежит в этой плоскости?</p> <p>2. Точка М не лежит в плоскости треугольника ABC, К – середина MB. Каково взаимное расположение прямых MA и CK?</p> <p>3. Какие из данных утверждений являются аксиомами стереометрии? (возможно несколько ответов)</p> <p>1) Через две пересекающиеся прямые проходит плоскость и притом только одна.</p> <p>2) Если две точки прямой лежат в плоскости, то все точки прямой лежат в этой плоскости.</p> <p>3) Через любые три точки, не лежащие на прямой, проходит плоскость.</p> <p>4) Через прямую проходит бесконечное количество плоскостей.</p> <p>5) Две плоскости не могут иметь только две общие точки.</p> <p>6) Через прямую и не лежащую на ней точку проходит плоскость и притом только одна.</p> <p>7) Если две плоскости имеют общую точку, то они имеют общую прямую.</p> <p>4. Могут ли три прямые иметь общую точку, но не лежать в одной плоскости?</p> <p>5. Выберите верное утверждение.</p> <p>1) Если одна точка прямой лежит в плоскости, то все точки прямой лежат в этой плоскости;</p> <p>2) через прямую и не лежащую на ней точку проходит плоскость, и притом только одна;</p> <p>3) через две пересекающиеся прямые плоскость провести нельзя;</p> <p>4) любые две плоскости не имеют общих точек;</p> <p>5) если четыре точки не лежат в одной плоскости, то какие-нибудь три из них лежат на одной прямой.</p> <p>6. Решите задачу: Основание AD трапеции ABCD лежит в плоскости α. Через точки B и C проведены параллельные прямые, пересекающие плоскость α в точках E и F соответственно. 1) Докажите, что BCFE – параллелограмм. 2) Каково взаимное положение прямых EF и AB? Чему равен угол между ними, если угол ABC равен 150°?</p>
----	---	--

Опорный конспект Тема 2.2 Параллельность в пространстве

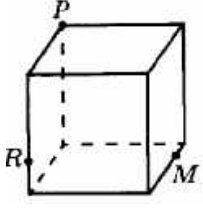
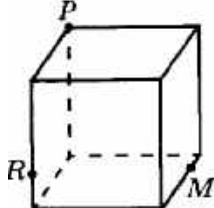
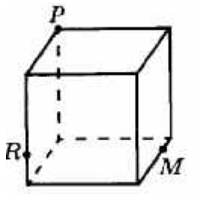
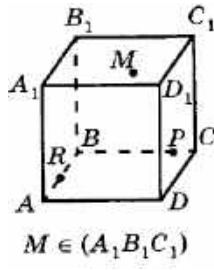
1.	Тема занятия	Параллельность в пространстве
2.	Содержание темы	Параллельные прямая и плоскость. Определение. Признак. Свойства (с доказательством). Параллельные плоскости. Определение. Признак. Свойства (с доказательством). Тетраэдр и его элементы. Параллелепипед и его элементы. Свойства противоположных граней и диагоналей параллелепипеда. Построение сечений. Решение задач
3.	Виды занятия	Комбинированное
4.	Планируемые образовательные результаты	ОК 01, ОК 02, ОК 03, ОК 05, ОК 07
5.	Формы организации учебной деятельности	Фронтальная, индивидуальная, групповая
6.	Типы оценочных мероприятий	<p>Устная фронтальная работа, практическая графическая работа</p> <p><input type="checkbox"/> Постройте сечение куба плоскостью MRP (Рис. 1- Рис.4)</p> <div style="display: flex; justify-content: space-around;"> <div style="text-align: center;">  <p>Рис. 1</p> </div> <div style="text-align: center;">  <p>Рис. 2</p> </div> </div> <div style="display: flex; justify-content: space-around;"> <div style="text-align: center;">  <p>Рис. 3</p> </div> <div style="text-align: center;">  <p>Рис.4</p> <p>$M \in (A_1B_1C_1)$</p> </div> </div>

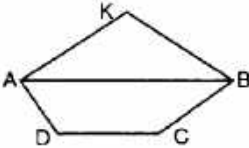
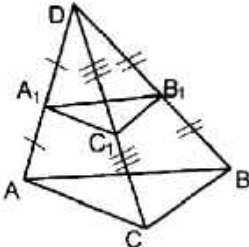
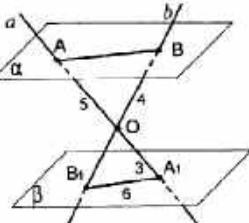
		<ul style="list-style-type: none"> <input type="checkbox"/> В тетраэдре $DABC$ точка M – середина AC, $DB = 6$, $MD = 10$, $\angle DMB = 90^\circ$. Постройте сечение тетраэдра плоскостью, проходящей через середину ребра DC, параллельной плоскости DMB, и найдите площадь сечения. <input type="checkbox"/> В кубе $ABCD A_1 B_1 C_1 D_1$ ребро равно $2a$. Через середину ребра CD проведена плоскость, параллельная плоскости $BC_1 D$. Найдите площадь сечения.
7.	Задания для самостоятельного выполнения	<ul style="list-style-type: none"> <input type="checkbox"/> Точка K лежит вне плоскости трапеции $ABCD$. Докажите, что $CD \parallel AKB$ (Рис. 5)  <p style="text-align: center;">Рис. 5</p> <ul style="list-style-type: none"> <input type="checkbox"/> $ABCD$ – пространственный четырехугольник (Рис. 6). Докажите параллельность плоскостей ABC и $A_1 B_1 C_1$.  <p style="text-align: center;">Рис. 6</p> <ul style="list-style-type: none"> <input type="checkbox"/> Прямые a и b пересекаются в точке O и пересекают параллельные плоскости α и β (Рис. 7) Найдите AB и OB_1.  <p style="text-align: center;">Рис. 7</p>

Опорный конспект Темы 2.3–2.4 Перпендикулярность в пространстве

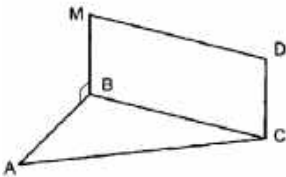
1.	Тема занятия	Перпендикулярность в пространстве
2.	Содержание темы	Перпендикулярные прямые. Параллельные прямые, перпендикулярные к плоскости. Признак перпендикулярности прямой и плоскости. Доказательство. Перпендикуляр и наклонные. Теорема о трех перпендикулярах. Доказательство. Угол между прямой и плоскостью. Угол между плоскостями. Перпендикулярные плоскости. Признак перпендикулярности плоскостей. Доказательство. Расстояния в пространстве
3.	Виды занятия	Комбинированное
4.	Планируемые образовательные результаты	ОК 01, ОК 02, ОК 03, ОК 05, ОК 07
5.	Формы организации учебной деятельности	Фронтальная, индивидуальная
6.	Типы оценочных мероприятий	<p>Устный фронтальный опрос. Решение задач</p> <p><input type="checkbox"/></p>  <p>Рис. 8</p> <p>BMDC- прямоугольник. Докажите, что прямая CD перпендикулярна плоскости ABC (рис. 8)</p> <p><input type="checkbox"/> Из точки O пересечения диагоналей квадрата ABCD проведён перпендикуляр OH к плоскости квадрата. Докажите, что $BD \perp HC$.</p> <p><input type="checkbox"/> Из точки A проведены к данной плоскости две наклонные, равные 2 см, угол между которыми равен 60°, а угол между их проекциями прямой. Найдите расстояние от точки A до данной плоскости.</p>

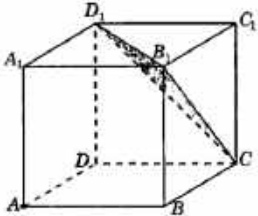
		<input type="checkbox"/> Дан куб $ABCD A_1 B_1 C_1 D_1$. а) Докажите, что прямая BD_1 перпендикулярна плоскости ACB_1 . б) Найдите угол между плоскостями $AD_1 C_1$ и $A_1 D_1 C$
7.	Задания для самостоятельного выполнения	<input type="checkbox"/> Из данных утверждений выберите верное: а) если две прямые перпендикулярны друг другу, то они пересекаются; б) если две прямые перпендикулярны плоскости, то они параллельны между собой; в) если прямая не перпендикулярна к плоскости, то она не перпендикулярна любой прямой этой плоскости; г) утверждения а-в не верны. <input type="checkbox"/> Из данных утверждений выберите верное: а) перпендикулярной проекцией прямой на плоскость является прямая; б) если проекции двух отрезков на плоскость равны, то равны и сами отрезки; в) перпендикуляр всегда меньше наклонной проведенной из той же точки; г) утверждения а-в не верны. <input type="checkbox"/> Из данных утверждений выберите верное: а) диагонали куба перпендикулярны; б) через точку на данной прямой можно провести единственную прямую, перпендикулярную данной прямой; в) плоскость линейного угла перпендикулярна к ребру двугранного угла; г) утверждения а-в не верны. <input type="checkbox"/> В единичном кубе $ABCD A_1 B_1 C_1 D_1$ найдите расстояние от точки A до плоскости $CB_1 D_1$ (Рис. 9) <div style="text-align: center;">  </div> <p style="text-align: center;">Рис. 9</p> <input type="checkbox"/> В единичном кубе $ABCD A_1 B_1 C_1 D_1$ найдите расстояние между прямыми BA_1 и DB_1 (Рис. 10)



Рис. 10

Технологическая карта Тема 2.5 Параллельные, перпендикулярные, скрещивающиеся прямые: взаимное расположение прямых и плоскостей в реальной ситуации

1.	Тема занятия	Взаимное расположение прямых и плоскостей в реальной ситуации
2.	Содержание темы	Аксиомы стереометрии. Перпендикулярность прямой и плоскости, параллельность двух прямых, перпендикулярных плоскости, перпендикулярность плоскостей
3.	Тип занятия	Практическое занятие
4.	Формы организации учебной деятельности	Устная фронтальная. Индивидуально-групповая

Этапы занятия	Деятельность преподавателя	Деятельность обучающихся	Планируемые образовательные результаты	Типы оценочных мероприятий
1. Организационный этап занятия				
Создание рабочей обстановки, актуализация мотивов учебной деятельности	Преподаватель концентрирует внимание обучающихся, приветствует их	Обучающиеся приветствуют преподавателя, занимают свои рабочие места		
Актуализация содержания, необходимого для выполнения практической работы	<p>Ответить на вопросы (с последующей фронтальной проверкой):</p> <p>1. Какие фигуры в стереометрии являются основными?</p> <p>2. Объясните, почему штатив имеет всего три точки опоры?</p> <p>3. Докажите, что все вершины четырехугольника принадлежат одной плоскости,</p>	<p>Ответы на вопросы:</p> <p>1. Точка, прямая, плоскость</p> <p>2. По аксиоме: через любые три точки, не лежащие на одной прямой проходит единственная плоскость.</p> <p>3. По следствию из аксиом через две пересекающиеся прямые проходит</p>	ОК 01, ОК 02, ОК 03, ОК 05	Фронтальный опрос

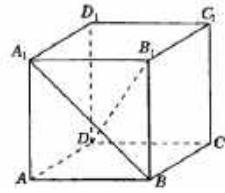
	<p>если выполняется одно из следующих условий:</p> <ol style="list-style-type: none"> 1) диагонали четырехугольника пересекаются; 2) пересекаются продолжения двух его несмежных сторон. <p>4. Могут ли скрещивающиеся прямые a и b быть параллельными прямой c?</p> <p>5. Прямая a перпендикулярна к плоскости α, а прямая b не перпендикулярна к этой плоскости. Могут ли прямые a и b быть параллельными?</p> <p>6. Какие плоскости называются перпендикулярными?</p> <p>7. Как измеряется угол между плоскостями?</p>	<p>единственная плоскость. В п. 1) пересекающимися прямыми являются диагонали четырехугольника. Во 2 п) – продолжения двух несмежных сторон четырехугольника.</p> <p>4. Нет, если они будут параллельны прямой c, то будут параллельны между собой, что противоречит условию.</p> <p>5. Нет, если они будут параллельны, то каждая из прямых будет перпендикулярна плоскости, что противоречит условию.</p> <p>6. Плоскости называются перпендикулярными друг другу, если угол между ними равен 90°.</p> <p>7. Угол между плоскостями – наименьший из двугранных углов, образованный при пересечении двух плоскостей. Двугранный</p>		
--	--	---	--	--

		угол измеряется линейным углом двугранного угла		
2. Основной этап занятия				
Осмысление содержания заданий практической работы, последовательности выполнения действий при выполнении заданий	<p>Разбиться на три группы.</p> <p>Задание 1 группе. В парке установили бельведер. Для декорирования его цветами необходимо проверить перпендикулярность стены полу. Как это проверить с помощью рулетки? Выполните необходимые действия в помещении, в котором находитесь. Обоснуйте свои действия.</p> <p>Группе 2. Перед установкой стульев в бельведере для отдыха необходимо проверить и скорректировать их устойчивость. Как с помощью шпагата проверить, лежат ли четыре ножки стула в одной плоскости? Выполните проверку для стула в помещении.</p> <p>Группе 3. Проверить с помощью отвеса перпендикулярность стыков</p>	Разбиваются на группы, распределяют обязанности	ОК 01, ОК 02, ОК 03, ОК 05, ОК 07.	

	стен полу. Параллельность стыков друг другу			
Самостоятельное выполнение заданий практической работы в соответствии с инструкцией, методическими указаниями	Преподаватель контролирует работу в группах, по необходимости комментирует действия в группах	<p>1 группа. Отмечает на стене и полу метки на расстоянии 30 см и 40 см от плинтуса. Замеряем расстояние между метками. Если оно равно 50 см, то стена перпендикулярна полу. (теорема Пифагора, линейный угол, определение перпендикулярных плоскостей)</p> <p>Группа 2. Натягивает шпагат крест-накрест через граничные точки стула. Если шпагат пересечется, ножки стула лежат в одной плоскости.</p> <p>Группа 3. С помощью строительного отвеса проверяет вертикальность стыка стен по отношению к полу. Перпендикуляр из одной точки единственен. Прямые, перпендикулярные к</p>		Индивидуально-групповая работа

		плоскости параллельны друг другу		
Обобщение и систематизация результатов выполнения практической работы	Преподаватель предлагает представителю группы объяснить выполнение задания	Представитель группы объясняет порядок выполненных действий, обосновывает их. Представители других групп комментируют правильность действий		Диалог
3. Заключительный этап занятия				
Подведение итогов работы; фиксация достижения целей (Какие из изученных фактов стереометрии были использованы при выполнении задания? Оценить по 10-бальной шкале работу на занятии с позиции: «Я» 0 _____ 10 «Мы» 0 _____ 10 «Дело» 0 _____ 10 Заполните листы самооценки Подведем итог. Оценку получает каждый	По теме группы ответ дает представитель другой группы. Каждый заполняет лист самооценки	ОК 01, ОК 02, ОК 03, ОК 05, ОК 07.	
4. Задания для самостоятельного выполнения	Изготовить макет прямоугольного параллелепипеда, описать практические методы контроля правильности изготовления (параллельность и перпендикулярность ребер, прямые углы). Предложить			Индивидуальная творческая работа

	варианты размещения макета, как арт-объекта, в парковой зоне			
--	--	--	--	--

Раздел 3. Координаты и векторы в пространстве

Опорный конспект Темы 3.1-3.2 Координаты и векторы в пространстве

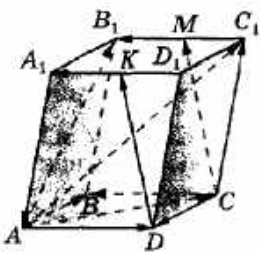
1.	Тема занятия	Координаты и векторы в пространстве
2.	Содержание темы	Декартовы координаты в пространстве. Векторы в пространстве. Сложение и вычитание векторов. Умножение вектора на число. Компланарные векторы. Скалярное произведение векторов. Разложение вектора по трем некопланарным векторам. Простейшие задачи в координатах. Координаты вектора, расстояние между точками, координаты середины отрезка, скалярное произведение векторов в координатах, угол между векторами, угол между прямой и плоскостью, угол между плоскостями
3.	Виды занятия	комбинированное
4.	Планируемые образовательные результаты	ОК 01, ОК 02, ОК 03, ОК 05, ОК 07
5.	Формы организации учебной деятельности	Фронтальная, индивидуальная, групповая
6.	Типы оценочных мероприятий	Устный фронтальный опрос, графическая работа, самостоятельная работа <div style="text-align: center;">  <p>Рис. 7</p> </div>

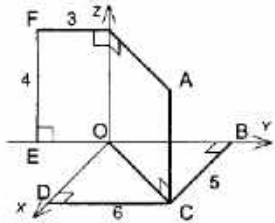
		<p>На рис. 7 изображен параллелепипед ABCDA₁B₁C₁D₁. Точки М и К – середины ребер В₁С₁ и А₁Д₁. Укажите на этом рисунке все пары:</p> <p>а) сонаправленных векторов; б) противоположно направленных векторов; в) равных векторов.</p> <p><input type="checkbox"/> Дан параллелепипед ABCDA₁B₁C₁D₁. Укажите вектор с началом и концом в вершинах параллелепипеда, равный: 1) $\vec{A_1B_1} + \vec{BC} + \vec{DD_1} + \vec{CD}$; 2) $\vec{AB} - \vec{CC_1}$.</p> <p><input type="checkbox"/> В тетраэдре DABC точка М – точка пересечения медиан грани DBC, Е – середина AC. Разложите вектор \vec{EM} по векторам \vec{AC}, \vec{AB} и \vec{AD}.</p>  <p>Найдите координаты точек А, В, С, D, E, F</p> <p><input type="checkbox"/> Даны точки А (-3; 1; 2) и В (1; -1; 2) Найдите: а) координаты середины отрезка АВ; б) координаты и длину \vec{AB}.</p> <p><input type="checkbox"/> При каком значении p векторы $\vec{a} \{3; -2p; -p\}$ и $\vec{b} \{2; 2; -3\}$ будут перпендикулярными?</p> <p><input type="checkbox"/> Даны точки А(2;1;-8), В(1;-5;0), С(8;1;-4).</p> <p><input type="checkbox"/> Вычислите угол между прямыми АВ и CD, если А(1;1;0), В(3;-1;2), D(0;1;0).</p> <p><input type="checkbox"/> В кубе ABCDA₁B₁C₁D₁ точка К – центр грани DCC₁D₁. Вычислите угол между прямыми: а) ВС₁ и АК; б) В₁D и А₁К.</p> <p>ФОС контрольная работа «Координаты и векторы»</p>
7.	Задания для самостоятельного выполнения	<p><input type="checkbox"/> Известно, что векторы \vec{AB} и \vec{CD} равны. Из данных утверждений выберите верное:</p> <p>а) прямые АВ и CD параллельны; б) лучи АВ и CD сонаправлены;</p>

в) векторы \overrightarrow{AB} и \overrightarrow{DC} равны;

г) утверждения а-в не верны.

- В прямоугольном параллелепипеде $ABCA_1B_1C_1D_1$ ребра AB , AA_1 и AD равны 6 см, 4 см и 5 см соответственно. Найдите длину вектора \overrightarrow{DM} , где M – середина ребра A_1B_1 .

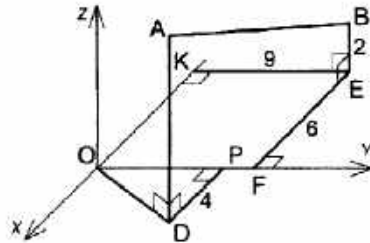

□

Найдите длину отрезка AB и координаты его середины, если $OP = 7$, $AD = 8$.

- В кубе $ABCA_1B_1C_1D_1$ длина ребра равна 1. M – середина ребра A_1D_1 . Используя метод координат, найдите: а) Угол между прямыми A_1C и C_1M ; б) Расстояние между серединами отрезков A_1C и C_1M .

Приложение 1.

Координаты точек фигуры на плоскости, которую нужно построить.

(12; 2), (5; 5), (2; 5), (-3; 7), (-1; 4,5), (-6; 4), (-11; -1), (-7; -5), (-1; -7), (3; -8), (5; -11), (4; -7), (6; -5), (3; -6), (2; -6), (-1; -5), (-6; -2), (0; -1), (-1; -3), (2; -2), (3; -1), (5; -1), (4; 0), (8; 0), (9; 1), (12; 2). Глаз (7,5; 3).

Раздел 4. Основы тригонометрии. Тригонометрические функции

Опорный конспект Темы 4.1–4.3 Тригонометрические функции произвольного угла, числа. Радианная и градусная мера угла. Основные тригонометрические тождества. Формулы приведения. Синус, косинус, тангенс суммы и разности двух углов. Синус и косинус двойного угла. Формулы половинного угла

1.	Тема занятия	Тригонометрические функции произвольного угла, числа. Радианная и градусная мера угла Основные тригонометрические тождества. Формулы приведения Синус, косинус, тангенс суммы и разности двух углов Синус и косинус двойного угла. Формулы половинного угла
2.	Содержание темы	Радианная мера угла. Поворот точки вокруг начала координат. Определение синуса, косинуса, тангенса и котангенса. Знаки синуса, косинуса, тангенса и котангенса по четвертям. Зависимость между синусом, косинусом, тангенсом и котангенсом одного и того же угла. Тригонометрические тождества. Синус, косинус, тангенс и котангенс углов α и $-\alpha$. Формулы сложения. синус, косинус и тангенс двойного угла. Формулы приведения. Сумма и разность синусов. Сумма и разность косинусов. Синус и косинус двойного угла. Формулы половинного угла. Преобразования суммы тригонометрических функций в произведение и произведения в сумму. Выражение тригонометрических функций через тангенс половинного аргумента. Преобразования простейших тригонометрических выражений
3.	Виды занятия	Комбинированное
4.	Планируемые образовательные результаты	ОК 01, ОК 02, ОК 03, ОК 04, ОК 05, ОК 06.
5.	Формы организации учебной деятельности	фронтальная, групповая, парная, индивидуальная
6.	Типы оценочных мероприятий	Устный опрос, решение задач, тестирование <ol style="list-style-type: none"> 1. Найдите значение выражения: $2\sin 60^\circ + \cos 90^\circ - \operatorname{tg} 45^\circ$ 2. Сравните с нулём выражения: $\sin 120^\circ$, $\cos 195^\circ$, $\operatorname{ctg} 359^\circ$.

		<p>3. Вычислите: $6\cos^2 \frac{\pi}{4} + \operatorname{tg}^2 \left(-\frac{\pi}{3} \right) - \operatorname{ctg} \left(-\frac{\pi}{2} \right)$.</p> <p>4. Упростите выражение: $\frac{\sin(\pi + \alpha) * \cos(\pi - \alpha)}{\operatorname{ctg} \left(\frac{3\pi}{2} - \alpha \right)}$</p> <p>5. Упростите выражение: $\sin a * \cos a * \operatorname{ctg} a - 1$</p> <p>6. Упростите выражение: $\frac{\sin^2 \alpha - \cos^2 \alpha}{\sin \alpha * \cos \alpha}$</p> <p>7. Вычислите: $2\sin 15^\circ * \cos 15^\circ$</p> <p>8. Вычислите: $\cos \frac{7\pi}{4}$</p> <p>9. Представив 105° как $60^\circ + 45^\circ$, вычислите $\sin 105^\circ$.</p> <p>10. Дано: $\sin a = -\frac{3}{5}$, где $\pi < \alpha < \frac{3\pi}{2}$. Найдите $\operatorname{tg} 2a$</p>
7.	Задания для самостоятельного выполнения	<p>1. Найдите значение выражения: $5\sin 30^\circ - \operatorname{ctg} 45^\circ + \cos 180^\circ$</p> <p>2. Сравните с нулём выражения: $\sin 187^\circ, \cos 215^\circ, \operatorname{tg} 80^\circ$.</p> <p>3. Вычислите: $5\sin \left(-\frac{\pi}{2} \right) + 4\cos 0 - 3\sin \left(\frac{3\pi}{2} \right) + \cos^2 \left(\frac{\pi}{6} \right)$</p> <p>4. Упростите выражение: $\frac{\operatorname{tg}(\pi - \alpha)}{\cos(\pi + \alpha)} * \frac{\sin \left(\frac{3\pi}{2} + \alpha \right)}{\operatorname{tg} \left(\frac{3\pi}{2} - \alpha \right)}$</p> <p>5. Упростите выражение: $\frac{\cos 2\alpha}{\cos \alpha + \sin \alpha} - \cos \alpha$</p> <p>6. Упростите выражение: $\frac{\sin^2 \alpha - 1}{1 - \cos^2 \alpha}$</p> <p>7. Вычислите: $\cos^2 \frac{\pi}{8} - \sin^2 \frac{\pi}{8}$</p> <p>8. Вычислите: $\cos 150^\circ$</p>

		<p>9. Представив 15° как $45^\circ - 30^\circ$, вычислите $\cos 15^\circ$.</p> <p>10. Дано: $\cos \alpha = -\frac{5}{13}$, где $\frac{\pi}{2} < \alpha < \pi$. Найдите $\operatorname{ctg} 2\alpha$</p>
--	--	--

Опорный конспект Темы 4.4–4.8 Тригонометрические функции, их свойства и графики

1.	Тема занятия	Тригонометрические функции, их свойства и графики
2.	Содержание темы	Область определения и множество значений тригонометрических функций. Чётность, нечётность, периодичность тригонометрических функций. Свойства и графики функций $y = \cos x$, $y = \sin x$, $y = \operatorname{tg} x$, $y = \operatorname{ctg} x$. Сжатие и растяжение графиков тригонометрических функций. Преобразование графиков тригонометрических функций. Обратные тригонометрические функции
3.	Виды занятия	Комбинированное
4.	Планируемые образовательные результаты	ОК 01, ОК 02, ОК 03, ОК 04, ОК 05, ОК 06.
5.	Формы организации учебной деятельности	фронтальная, групповая, парная, индивидуальная.
6.	Типы оценочных мероприятий	<p>Устный опрос, решение задач, тестирование</p> <ol style="list-style-type: none"> 1. Найти область определения и множество значений функции $y = \sin x + 2$. 2. Выяснить, является ли функция $y = x^2 + \cos x$ чётной или нечётной. 3. Доказать, что наименьший положительный период функции $y = \cos 2x$ равен π. 4. Найти принадлежащие отрезку $[-\pi; \pi]$ корни уравнения с помощью графика функции. 5. Построить график функции $y = \cos x - 1$ и найти значение аргумента, при которых функция возрастает, принимает наибольшее значение. 6. Вычислить значение выражения. Ответ в каждом задании записать в радианной и градусной мере угла. <ol style="list-style-type: none"> 1. $\arcsin \frac{\sqrt{3}}{2}$ 2. $\operatorname{arctg} (-1)$.

		<p>3. $2 \arccos(-1) + 3 \arcsin(-1)$.</p> <p>Ответ в следующих заданиях записать в виде числа.</p> <p>1. $\sqrt{2} \cos(\arccot(-1))$.</p> <p>2. $8 \sin(\arcsin(-1))$</p>
7.	Задания для самостоятельного выполнения	<p>1. Найти область определения и множество значений функции $y = 3 \cos x$.</p> <p>2. Выяснить, является ли функция $y = x^3 \sin x$ чётной или нечётной.</p> <p>3. Доказать, что наименьший положительный период функции равен 4π.</p> <p>4. Найти принадлежащие отрезку $[0; 2,5\pi]$ корни уравнения с помощью графика функции.</p> <p>5. Построить график функции и найти значение аргумента, при которых функция убывает, принимает наименьшее значение.</p> <p>6. Вычислить значение выражения. Ответ в каждом задании записать в радианной и градусной мере угла.</p> <p>1. $\arcsin(-1)$.</p> <p>2. $\arccos(-1)$</p> <p>3. $\arccot(-\sqrt{3})$.</p> <p>4. $7 \arccos 0 - 2 \arccos 1 - 3 \arcsin 1$.</p> <p>Ответ в следующих заданиях записать в виде числа.</p> <p>1. $\cot(\arctan(-1))$.</p> <p>2. $\cot(3 \arcsin(-1))$</p>

Технологическая карта Тема 4.6 Преобразование графиков тригонометрических функций

1.	Тема занятия	Преобразование графиков тригонометрических функций
2.	Содержание темы	Область определения и множество значений тригонометрических функций. Чётность, нечётность, периодичность тригонометрических функций. Свойства и графики функций $y = \cos x$, $y = \sin x$, $y = \operatorname{tg} x$, $y = \operatorname{ctg} x$. Сжатие и растяжение графиков тригонометрических функций
3.	Тип занятия	Практическое занятие
4.	Формы организации учебной деятельности	Фронтальная, групповая

Этапы занятия	Деятельность преподавателя	Деятельность студентов	Планируемые образовательные результаты	Типы оценочных мероприятий
1. Организационный этап занятия				
Создание рабочей обстановки, актуализация мотивов учебной деятельности. Проверка выполнения заданий ВСР / входной контроль	<p>Человек по природе своей стремится к гармонии ко всему. Еще древние греки изучали связи математики с природой, стремясь найти во всех ее проявлениях порядок, гармонию и совершенство.</p> <p>Труды многих античных ученых только укрепляли веру людей в то, что в основе построения Вселенной лежат математические принципы и что законы математики – ключ к пониманию природы.</p> <p>Еще за долго до новой эры вавилонские ученые умели предсказывать солнечные и лунные затмения. Это позволяет</p>	Настраиваются на работу	ОК 01, ОК 02, ОК 03	Беседа

	сделать вывод о том, что им были известны некоторые простейшие сведения из тригонометрии. Как и любая научная дисциплина, тригонометрия возникла из потребностей практической деятельности человека Сегодня мы с вами применим красоту тригонометрических функций к планированию садово-паркового участка.			
Актуализация содержания, необходимого для выполнения лабораторных и практических работ	Что такое тригонометрия? Какие тригонометрические функции вы знаете? Перечислите основные свойства тригонометрических функций.	Отвечают на вопросы	ОК 01. ОК 06	Фронтальный опрос
2. Основной этап занятия				
Осмысление содержания заданий практических и лабораторных работ, последовательности выполнения действий при выполнении заданий или воспроизведение формируемых знаний и их применение в стандартных условиях (по аналогии, действия в стандартных ситуациях, тренировочные упражнения)	Предлагает провести практическую работу, состоящую из двух этапов: средами электронной таблицы построить графики функций $y=\sin x$; $y=\cos x$; $y=\sin 2x$; $y=2\sin x$; $y=\cos 0,5x$; $y=0,5\cos x$ на промежутке от 180° до 360° с шагом 15° Для этого: <ul style="list-style-type: none"> В ячейки В3, В4 ввести значения углов и далее автозаполнением получить диапазон аргумента. В ячейки С3-К3 (первая строчка) 	Действуют по инструкции	ОК 01, ОК 02, ОК 03, ОК 04, ОК 05, ОК 06	Практическая работа

	<p>ввести формулы нужных функций и вычислить их значения автозаполнением.</p> <ul style="list-style-type: none"> Выделяя пары столбцов построить графики парами: $y=\sin x$ и $y=\sin 2x$; $y=\sin x$ и $y=2\sin x$; $y=\cos x$; и $y=\cos 0,5x$; $y=\cos x$ и $y=0,5\cos x$. Проанализировать графики и сделать выводы 		<p>ОК 04, ОК 06,</p>	
3. Заключительный этап занятия				
<p>Подведение итогов работы; фиксация достижения целей (оценка деятельности обучающихся); определение перспективы дальнейшей работы</p>	<p>Какой этап работы показался вам наиболее интересным? Наиболее сложным?</p>		<p>ОК 01, ОК 02, ОК 03, ОК 04, ОК 05, ОК 06</p>	
<p>4. Задания для самостоятельного выполнения</p>	<p>Провести исследование функций $y=\sin x$; $y=\cos x$; $y=\sin 2x$; $y=2\sin x$; $y=\cos 0,5x$; $y=0,5\cos x$</p>			

Опорный конспект Темы 4.9–4.10 Тригонометрические уравнения и неравенства

1.	Тема занятия	Тригонометрические уравнения и неравенства
2.	Содержание темы	Уравнение $\cos x = a$. Уравнение $\sin x = a$. Уравнение $\operatorname{tg} x = a$, $\operatorname{ctg} x = a$. Решение тригонометрических уравнений основных типов: простейшие тригонометрические уравнения, сводящиеся к квадратным., решаемые разложением на множители, однородные. Простейшие тригонометрические неравенства
3.	Виды занятия	Комбинированное
4.	Планируемые образовательные результаты	ОК 01, ОК 02, ОК 03, ОК 04, ОК 05, ОК 06
5.	Формы организации учебной деятельности	фронтальная, групповая, парная, индивидуальная
6.	Типы оценочных мероприятий	Устный опрос, решение задач, тестирование Решите уравнение а) $\cos x = -1$ б) $\sin x = \frac{\sqrt{2}}{2}$ в) $\operatorname{ctg} x = -\sqrt{3}$. 2. а) $\sin^2 x + \sin x - 2 = 0$ б) $3\sin^2 x - \cos x + 1 = 0$. 3. а) $\sin x - \cos x = 0$ б) $3\sin^2 x + 2\sqrt{3}\sin x \cos x + \cos^2 x = 0$. 4. Решите неравенство: а) $\sin x < 0,5$; б) $\cos x > 0,5$; в) $\operatorname{tg} x \leq -3$. г) $2\cos^2 x + \sqrt{2}\sin x > 2$
7.	Задания для самостоятельного выполнения	1. Решите уравнение а) $\sin x = -1$ б) $\cos x = \frac{\sqrt{2}}{2}$

	<p>в) $\operatorname{tg} x = -\sqrt{3}$.</p> <p>2. а) $\cos^2 x - \cos x - 2 = 0$ б) $3\cos^2 x - 2\sin x + 2 = 0$.</p> <p>3. а) $\sin x + \cos x = 0$ б) $3\sin^2 x - 2\sqrt{3} \sin x \cos x + \cos^2 x = 0$.</p> <p>4. Решите неравенство а) $\sin x > 0,5$ б) $\cos x < 0,5$ в) $\operatorname{tg} x \geq -3$. г) $2\sin^2 x - \cos x > 2$</p>
--	--

Раздел 5. Комплексные числа

Опорный конспект. Тема 5.1–5.2 Комплексные числа. Применение комплексных чисел.

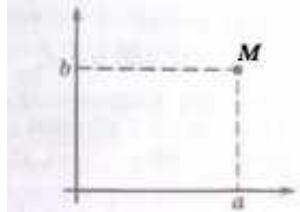
1.	Тема занятия	Комплексные числа
2.	Содержание темы	Понятие комплексного числа. Сопряженные комплексные числа, модуль и аргумент комплексного числа. Форма записи комплексного числа (геометрическая, тригонометрическая, алгебраическая). Арифметические действия с комплексными числами
3.	Виды занятия	Комбинированное
4.	Планируемые образовательные результаты	ОК 01, ОК 04, ОК 06.
5.	Формы организации учебной деятельности	Фронтальная, групповая, индивидуальная (при желании обучающихся)
6.	Методы и средства контроля	<p>Устный опрос, беседа Запишите общий вид комплексного числа.</p> <div style="text-align: center;">  <p>$z = a + bi \leftrightarrow M(a; b)$</p> </div> <p>Графическое изображение комплексного числа</p> <p>№ 1 Изобразите на координатной плоскости следующие комплексные числа: $z_1 = 0$, $z_2 = -3$, $z_3 = 2$ $z_4 = i$, $z_5 = -\sqrt{3}i$, $z_6 = 4i$ $z_7 = 2 + 3i$, $z_8 = -4 + i$, $z_9 = -3 - 3i$, $z_{10} = \sqrt{2} - i$</p> <p>№ 2 Изобразите на координатной плоскости множество всех комплексных чисел, у которых: а) действительная часть равна -4; б) мнимая часть является четным однозначным натуральным числом;</p>

		<p>в) отношение мнимой части и действительной части равно 2; г) сумма квадратов мнимой и действительной частей равна 9.</p> <p>Верны ли следующие высказывания:</p> <ol style="list-style-type: none"> 1) число $\sqrt{5}$ является комплексным; 2) число a такое, что $a^2 = -4$ является действительным; 3) число a такое, что $a^4 = 1$ является действительным; 4) многочлен $x^2 + 4$ можно разложить на линейные множители с комплексными коэффициентами; 5) точки плоскости, удовлетворяющие условию $z - 1 = 2$, лежат на окружности радиуса 1; 6) если комплексное число равно своему сопряженному, то оно является действительным; 7) если $\bar{z} = -z$, то действительная часть числа z равна нулю.
7.	Задания для самостоятельного выполнения	Подготовьте доклад на тему «Зачем нужны комплексные числа»

Раздел 6. Производная функции, ее применение

Опорный конспект Темы 6.1–6.3 Понятие производной. Производные функций. Производные суммы, разности произведения, частного. Производные тригонометрических функций. Производная сложной функции

1.	Тема занятия	Понятие производной. Производные функций. Производные суммы, разности произведения, частного. Производные тригонометрических функций. Производная сложной функции						
2.	Содержание темы	Определение числовой последовательности и способы ее задания. Свойства числовых последовательностей. Определение предела последовательности. Вычисление пределов последовательностей. Предел функции на бесконечности. Предел функции в точке. Приращение аргумента. Приращение функции. Задачи, приводящие к понятию производной. Определение производной. Алгоритм отыскания производной. Формулы дифференцирования. Правила дифференцирования. Определение сложной функции. Производная сложной функции						
3.	Виды занятия	Комбинированное						
4.	Планируемые образовательные результаты	ОК 01, ОК 02, ОК 03, ОК 04, ОК 05, ОК 06, ОК 07						
5.	Формы организации учебной деятельности	фронтальная, групповая, парная, индивидуальная						
6.	Типы оценочных мероприятий	<p>Устный опрос, решение задач, тестирование</p> <p>1) Дифференцирование – это</p> <ol style="list-style-type: none"> 1. процесс вычисления производной 2. условие вычисления предела 3. процесс вычисления определенного интеграла 4. процесс вычисления неопределенного интеграла <p>2) Установите соответствие</p> <p>ФУНКЦИЯ И ЕЁ ПРОИЗВОДНАЯ</p> <table style="width: 100%; border: none;"> <tr> <td style="width: 50%;">1) $f(x) = x$</td> <td style="width: 50%;">a) $f'(x) = x$</td> </tr> <tr> <td>2) $f(x) = 4$</td> <td>b) $f'(x) = 1$</td> </tr> <tr> <td>3) $f(x) = \cos x$</td> <td>c) $f'(x) = \sin x$</td> </tr> </table>	1) $f(x) = x$	a) $f'(x) = x$	2) $f(x) = 4$	b) $f'(x) = 1$	3) $f(x) = \cos x$	c) $f'(x) = \sin x$
1) $f(x) = x$	a) $f'(x) = x$							
2) $f(x) = 4$	b) $f'(x) = 1$							
3) $f(x) = \cos x$	c) $f'(x) = \sin x$							

		<p>4) $f(x) = \frac{x^2}{2}$ d) $f'(x) = 2x$</p> <p>e) $f'(x) = -\sin x$</p> <p>f) $f'(x) = 0$</p> <p>3) Правило дифференцирования частного $\left(\frac{f(x)}{g(x)}\right)' =$</p> <p>1. $\frac{f'(x) \cdot g(x) + f(x) \cdot g'(x)}{g^2(x)}$</p> <p>2. $\frac{f'(x) \cdot g(x) - f(x) \cdot g'(x)}{g^2(x)}$</p> <p>3. $f'(x) \cdot g(x) - f(x) \cdot g'(x)$</p> <p>4. $f'(x) \cdot g(x) + f(x) \cdot g'(x)$</p> <p>4) Найдите значение производной</p> <p>1. $y = \frac{1}{\cos x}$</p> <p>2. $\frac{3x^2 - 2}{x^3}$</p> <p>3. $y = \operatorname{tg} x + \frac{1}{x}$</p>
7.	Задания для самостоятельного выполнения	<p>1) Для функции $y = 5x + 1$ найдите:</p> <p>1. приращение Δy при переходе от точки x_0 к точке $x_0 + \Delta x$;</p> <p>2. отношение приращения функции Δy к приращению аргумента Δx;</p> <p>3. предел отношения приращения функции к приращению аргумента при $x \rightarrow 0$.</p> <p>2) Соответствие производных степенной функции</p> <p>1) $y = 3x^4$ a) $y' = 12x^2$</p> <p>2) $y = 4x^3$ b) $y' = 12x^3$</p>

3) $y = 6x^2$	c) $y' = 12x$
4) $y = 2x^6$	d) $y' = 24x^5$
5) $y = 4x^6$	e) $y' = 12x^5$
	f) $y' = 24x^3$

3) Найдите значение производной в точке

1. $y = x^3 - 2x + x + 2$

2. $y = \sqrt{x}(2\sin x + 1)$

3. $y = \frac{1}{x^2}$

4) Найдите производную функции $y = \sqrt{x^2 + 16}$

Опорный конспект Темы 6.4–6.6 Понятие о непрерывности функции. Метод интервалов. Геометрический и физический смысл производной

1.	Тема занятия	Понятие о непрерывности функции. Метод интервалов. Геометрический и физический смысл производной
2.	Содержание темы	Понятие непрерывной функции. Свойства непрерывной функции. Связь между непрерывностью и дифференцируемостью функции в точке. Алгоритм решения неравенств методом интервалов. Геометрический смысл производной функции – угловой коэффициент касательной к графику функции в точке. Физический (механический) смысл производной- мгновенную скорость в момент времени t : $v = S'(t)$. Уравнение касательной к графику функции. Алгоритм составления уравнения касательной к графику функции $y=f(x)$
3.	Виды занятия	Комбинированное
4.	Планируемые образовательные результаты	ОК 01, ОК 02, ОК 03, ОК 04, ОК 05, ОК 06, ОК 07
5.	Формы организации учебной деятельности	фронтальная, групповая, парная, индивидуальная
6.	Типы оценочных мероприятий	Устный опрос, решение задач, тестирование 1) Утверждение о том, что угловой коэффициент касательной к графику функции, равен производной этой функции в точке касания выражает 1. физический смысл производной 2. геометрический смысл производной 3. определение производной 2) Материальная точка движется прямолинейно по закону $x(t)=6t^2-48t+17$ (где x — расстояние от точки отсчета в метрах, t — время в секундах, измеренное с начала движения). Найдите ее скорость (в м/с) в момент времени $t=9$ с. 3) Найдите уравнение касательной к графику функции $f(x)=-x^2-4x+2$ в точке с абсциссой $x_0= 1$.

4) На рисунке изображен график функции $y=f(x)$ определенной на интервале $(-5;5)$. Найдите количество точек, в которых касательная к графику функции параллельна прямой $y=6$.

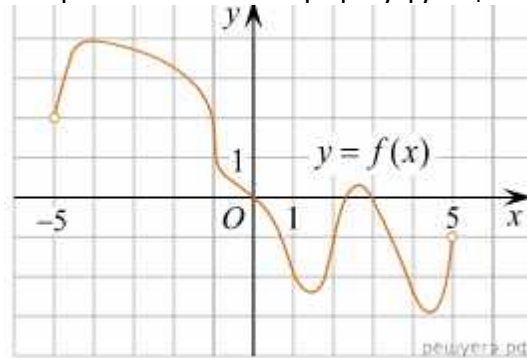

5) На рисунке изображён график функции $y=f(x)$ и касательная к нему в точке с абсциссой x_0 . Найдите значение производной функции $f(x)$ в точке x_0

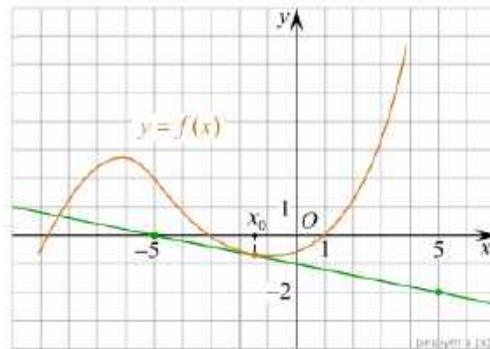

7.

Задания для самостоятельного выполнения

- 1) Утверждение о том, что мгновенная скорость равна производной от пути в данный момент времени выражает
 1. физический смысл производной
 2. геометрический смысл производной
 3. определение производной
- 2) Материальная точка движется прямолинейно по закону $x(t) = \frac{1}{2}t^3 - 3t^2 + 2t$ (где x — расстояние от точки отсчета в метрах, t — время в секундах, измеренное с начала движения). Найдите ее скорость в (м/с) в момент времени $t = 6$ с.

3) Найдите уравнение касательной к графику функции $f(x)=x^3+5x+5$ в точке с абсциссой $x_0=-1$.

4) На рисунке изображен график функции $y = f(x)$ определенной на интервале $(-4;8)$. Найдите количество точек, в которых касательная к графику функции параллельна прямой $y=18$

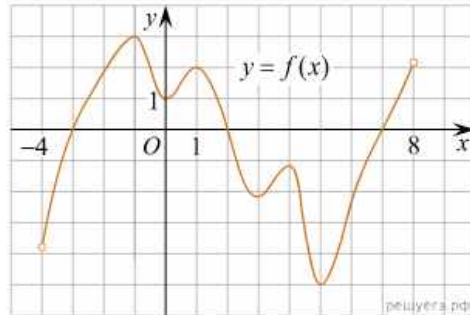

5) На рисунке изображён график функции $y=f(x)$ и касательная к нему в точке с абсциссой x_0 . Найдите значение производной функции $f(x)$ в точке x_0

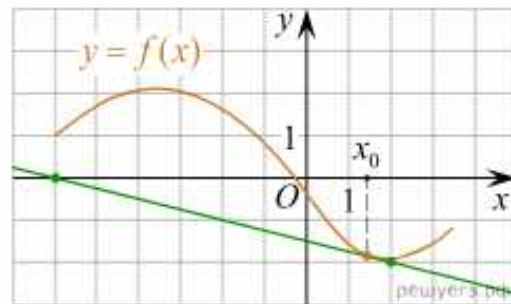

Опорный конспект Темы 6.7–6.9 Монотонность функции. Точки экстремумы. Исследование функций и построение графиков. Наибольшее и наименьшее значения функции

1.	Тема занятия	Монотонность функции. Точки экстремумы. Исследование функций и построение графиков. Наибольшее и наименьшее значения функции
2.	Содержание темы	Возрастание и убывание функции, соответствие возрастания и убывания функции знаку производной. Понятие производной высшего порядка, соответствие знака второй производной выпуклости (вогнутости) функции на отрезке. Задачи на максимум и минимум. Исследование функции на монотонность, нахождение наибольшие и наименьшие значения функций, построение графиков многочленов с использованием аппарата математического анализа. Понятие асимптоты, способы их определения. Алгоритм исследования функции и построения ее графика с помощью производной. Дробно-линейная функция
3.	Виды занятия	Комбинированное
4.	Планируемые образовательные результаты	ОК 01, ОК 02, ОК 03, ОК 04, ОК 05, ОК 06, ОК 07
5.	Формы организации учебной деятельности	фронтальная, групповая, парная, индивидуальная
6.	Типы оценочных мероприятий	Устный опрос, решение задач, тестирование 1) Найдите промежутки возрастания и убывания функции $f(x) = 2x^3 - 3x^2 - 6x + 5$ 2) Найдите критические (стационарные) точки функции: $f(x) = 2x - 3\sqrt[3]{x^2}$. В ответе укажите сумму критических точек, принадлежащих промежутку $[-1; 8]$ 3) Найдите интервалы выпуклости вверх и выпуклости вниз, точки перегиба функции $f(x) = x^4 - 24x^2 + 3x + 5$ 4) На рисунке изображён график функции $y = f(x)$. Числа a, b, c, d и e задают на оси x четыре интервала. Пользуясь графиком, поставьте в соответствие каждому интервалу характеристику функции или её производной.

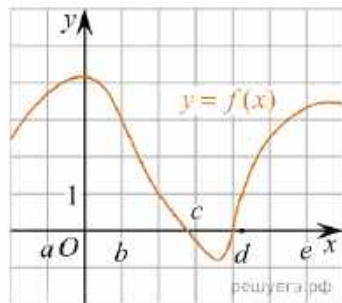

ИНТЕРВАЛЫ

А) (a; b)

Б) (b; c)

В) (c; d)

Г) (d; e)

ЗНАЧЕНИЯ ПРОИЗВОДНОЙ

1) производная отрицательна на всём интервале

2) производная положительна в начале интервала и отрицательна в конце интервала

3) функция отрицательна в начале интервала и положительна в конце интервала

4) производная положительна на всём интервале

7.

Задания для самостоятельного выполнения

1) Найдите промежутки возрастания и убывания функции $f(x) = 3x^5 - 25x^3 + 60x + 3$

2) Найдите критические (стационарные) точки функции: $f(x) = x^3 - 9x^2 - 21x - 7$. В ответе укажите сумму критических точек, принадлежащих промежутку $[-2; 3]$

3) Найти интервалы выпуклости вверх и выпуклости вниз, точки перегиба функции $f(x) = x^2 e^{-x}$

4) На рисунке изображён график функции $y = f(x)$ и отмечены точки K, L, M и N на оси x. Пользуясь графиком, поставьте в соответствие каждой точке характеристику функции и её производной.

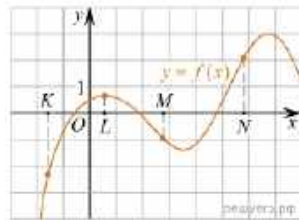

Ниже указаны значения производной в данных точках. Пользуясь графиком, поставьте в соответствие каждой точке значение производной в ней.

ТОЧКИ

- А) К
- Б) L
- В) M
- Г) N

ХАРАКТЕРИСТИКИ ФУНКЦИИ ИЛИ ПРОИЗВОДНОЙ

- 1) функция положительна, производная положительна
- 2) функция отрицательна, производная отрицательна
- 3) функция положительна, производная равна 0
- 4) функция отрицательна, производная положительна

Раздел 7. Многогранники и тела вращения

Опорный конспект Темы 7.1–7.8 Многогранники, их элементы, площадь поверхности. Симметрия в пространстве

1.	Тема занятия	Многогранники, их элементы, площадь поверхности. Симметрия в пространстве
2.	Содержание темы	Призма (наклонная, прямая, правильная) и её элементы. Параллелепипед. Свойства прямоугольного параллелепипеда. Куб. Пирамида и её элементы. Правильная пирамида. Усеченная пирамида. Простейшие комбинации многогранников. Вычисление элементов пространственных фигур (рёбра, диагонали, углы). Площадь поверхности многогранников. Правильные многогранники. Симметрия в пространстве. Примеры симметрий в профессии
3.	Виды занятия	Комбинированное
4.	Планируемые образовательные результаты	ОК 01, ОК 02, ОК 03, ОК 04, ОК 05, ОК 06, ОК 07
5.	Формы организации учебной деятельности	Фронтальная, индивидуальная
6.	Типы оценочных мероприятий	<p>Устный фронтальный опрос, математический диктант, самостоятельная работа.</p> <p>Вопросы математического диктанта</p> <ol style="list-style-type: none"> 1. Сколько оснований имеет призма? 2. Как называется призма, у которой боковое ребро перпендикулярно плоскости основания? 3. Сколько вершин, ребер, граней имеет шестиугольная призма? 4. Какое наименьшее число граней, ребер, вершин может иметь призма? 5. Сколько диагоналей можно провести в четырехугольной призме; треугольной призме? 6. У какой призмы высота совпадает с боковым ребром? 7. Как называется прямая призма, основание которой - квадрат? 8. Является ли призма прямой, если две ее смежные боковые грани перпендикулярны к плоскости основания? 9. Является ли призма правильной, если все ее ребра равны друг другу?

10. Измерения прямоугольного параллелепипеда равны 1м, 2м, 3м. Найдите площадь его боковой поверхности.
11. Какое наименьшее число граней, ребер, вершин может иметь пирамида?
12. Высота пирамиды равна 3см. Чему равно расстояние от вершины пирамиды до плоскости основания?
13. Боковые ребра треугольной пирамиды равны 7см, 12см, и 5см. Одно из них перпендикулярно к плоскости основания. Чему равна высота пирамиды?
14. Основание пирамиды – четырехугольник, все стороны которого равны. Высота пирамиды проходит через точку пересечения диагоналей основания. Является ли данная пирамида правильной?
15. Боковое ребро правильной треугольной пирамиды равно стороне основания. Какие треугольники являются ее гранями?
16. Сторона основания правильной четырехугольной пирамиды равно 6см, а боковое ребро – 5см. Найдите: а) апофему; б) площадь боковой поверхности пирамиды.
17. Сделайте рисунок четырехугольной пирамиды, обозначьте ее и запишите: вершину, боковые ребра, основание, боковые грани.

Задачи:

- Два ребра прямоугольного параллелепипеда, выходящие из одной вершины, равны 6 и 12. Площадь поверхности параллелепипеда равна 576. Найдите его диагональ.
- Найдите угол $\angle ABD_1$ прямоугольного параллелепипеда, для которого $AB=5$, $AD=4$, $AA_1=3$. Дайте

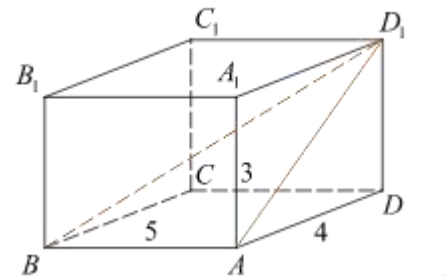

ответ в градусах.

решуегз.рф

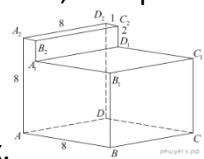
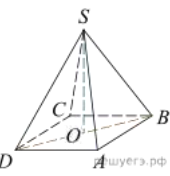
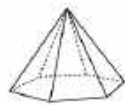
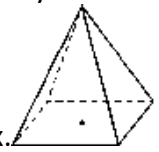
		<p><input type="checkbox"/> Найдите угол BDA_2 многогранника, изображенного на рисунке. Все двугранные углы многогранника прямые. Ответ дайте в градусах.</p>  <p><input type="checkbox"/> Найдите площадь поверхности прямой призмы, в основании которой лежит ромб с диагоналями, равными 6 и 8, а боковое ребро призмы равно 10.</p> <p><input type="checkbox"/> В правильной четырехугольной пирамиде $SABCD$ точка O — центр основания, S — вершина, $SO = 15$, $BD = 16$. Найдите боковое ребро SA.</p>  <p><input type="checkbox"/> Стороны основания правильной шестиугольной пирамиды равны 10, боковые рёбра равны 13. Найдите площадь боковой поверхности этой пирамиды</p>  <p><input type="checkbox"/> В правильной четырехугольной пирамиде $PABCD$, все ребра которой равны 4, точка K — середина бокового ребра AP.</p> <p>а) Постройте сечение пирамиды плоскостью, проходящей через точку K и параллельной прямым PB и BC.</p> <p>б) Найдите площадь сечения</p>
7.	Задания для самостоятельного выполнения	<p><input type="checkbox"/> Пирамида Снофру имеет форму правильной четырёхугольной пирамиды, сторона основания которой равна 220 м, а высота — 104 м. Сторона основания точной музейной копии этой пирамиды равна 44 см.</p>  <p>Найдите высоту музейной копии. Ответ дайте в сантиметрах.</p>

- Найдите площадь поверхности многогранника, изображенного на рисунке (все двугранные углы

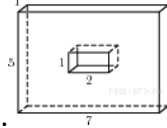

прямые).

- Стороны основания правильной треугольной пирамиды равны 8, а боковые рёбра равны 5. Найдите

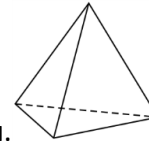

площадь боковой поверхности этой пирамиды.

- Основанием прямой четырехугольной призмы $ABCA'B'C'D'$ является квадрат $ABCD$ со стороной $3\sqrt{2}$, высота призмы равна $2\sqrt{7}$. Точка K — середина ребра BB' . Через точки K и C' проведена плоскость α , параллельная прямой BD' .

а) Докажите, что сечение призмы плоскостью α является равнобедренным треугольником.

б) Найдите периметр треугольника, являющегося сечением призмы плоскостью α .

- Составьте таблицу для Платоновых тел. Укажите их названия, количество вершин, ребер, граней, центр симметрии, если есть, количество осей и плоскостей симметрии.
- Подберите арт-объекты, в дизайне которых использовались многогранники
- Выполните мини-дизайн проект объекта садово-паркового дизайна с использованием многогранников и симметрий в пространстве

Опорный конспект Темы 7.9–7.12 Тела вращения

1.	Тема занятия	Тела вращения
2.	Содержание темы	Тела вращения: цилиндр, конус, шар. Усеченный конус. Сечения тел вращения. Касательная плоскость к шару. Вписанные и описанные многогранники. Площадь поверхности тел вращения
3.	Виды занятия	комбинированные
4.	Планируемые образовательные результаты	ОК 01, ОК 02, ОК 03, ОК 04, ОК 05, ОК 06, ОК 07
5.	Формы организации учебной деятельности	Фронтальная, индивидуально- групповая
6.	Типы оценочных мероприятий	<p>Устный опрос, решение задач, самостоятельная работа.</p> <p>Задачи:</p> <ul style="list-style-type: none"> <input type="checkbox"/> В цилиндре, длина окружности основания которого составляет 8π см, а высота равна 6 см, найдите: а) радиус основания цилиндра; б) площадь основания цилиндра; в) площадь боковой поверхности цилиндра; г) площадь полной поверхности цилиндра; д) площадь осевого сечения цилиндра; е) площадь сечения, удаленного на расстоянии 3 см от оси цилиндра. <input type="checkbox"/> Квадрат со стороной 2 см вращается вокруг прямой, содержащей одну из его сторон. Найдите поверхность полученного тела вращения. <input type="checkbox"/> Прямоугольник со сторонами 6 см и 8 см свернули в цилиндр высотой 6 см. Найдите радиус основания цилиндра. <input type="checkbox"/> Радиус круга, лежащего в основании конуса, равен 3 дм, угол между образующей и основанием составляет 30°. Найдите: а) образующую конуса; б) высоту конуса; в) площадь боковой поверхности конуса; г) площадь полной поверхности конуса; д) площадь осевого сечения конуса; е) площадь сечения, проходящего через середину высоты, параллельно основанию конуса; ж) площадь сечения, проходящего через две образующие конуса, угол между которыми составляет 60°. <input type="checkbox"/> Прямоугольный треугольник с катетами 5 см и 12 см вращают вокруг меньшего катета. Найдите площадь поверхности полученного тела.

		<ul style="list-style-type: none"> <input type="checkbox"/> Полукруг радиуса 10 см свернули в конус. Определите высоту и радиус основания конуса <input type="checkbox"/> Осевое сечение усеченного конуса – равнобедренная трапеция с основаниями $6\sqrt{3}$ см и $10\sqrt{3}$ см и углом 30°. Найдите площадь поверхности усеченного конуса. <input type="checkbox"/> Плоскость α пересекает шар на расстоянии 8 см от его центра O. Радиус шара равен 10 см. Найдите: а) радиус круга, полученного сечения; б) длину окружности сечения; в) площадь сферы. <input type="checkbox"/> Высота цилиндра равна 3, а радиус основания равен 13. <p>а) Постройте сечение цилиндра плоскостью, проходящей параллельно оси цилиндра, так, чтобы площадь этого сечения равнялась 72.</p> <p>б) Найдите расстояние от плоскости сечения до центра основания цилиндра</p>
7.	Задания для самостоятельного выполнения	<ol style="list-style-type: none"> 1. Прямолинейный участок трубы длиной 3 м, имеющей в сечении окружность, необходимо покрасить снаружи (торцы трубы открыты, их красить не нужно). Найдите площадь поверхности, которую необходимо покрасить, если внешний обхват трубы равен 32 см. Ответ дайте в квадратных сантиметрах. 2. Какие наименьшие размеры, выраженные целым числом сантиметров, должен иметь прямоугольный лист бумаги, чтобы им можно было обклеить боковую поверхность цилиндра с радиусом основания 5 см и высотой, равной диаметру основания? 3. Радиус основания цилиндра равен 26, а его образующая равна 9. Сечение, параллельное оси цилиндра, удалено от неё на расстояние, равное 24. Найдите площадь этого сечения.  <ol style="list-style-type: none"> 4. Даны два цилиндра. Радиус основания и высота первого равны соответственно 6 и 14, а второго — 7 и 3. Во сколько раз площадь боковой поверхности первого цилиндра больше площади боковой поверхности второго? 5. На окружности основания конуса с вершиной S отмечены точки A, B и C так, что $AB = BC$. Медиана AM треугольника ACS пересекает высоту конуса. <ol style="list-style-type: none"> а) Точка N — середина отрезка AC. Докажите, что угол MNB прямой. б) Найдите угол между прямыми AM и SB, если $AS = 2$, $AC = \sqrt{6}$

Технологическая карта Тема 7.10 Конус, его составляющие. Сечения конуса

1.	Тема занятия	Конус, его составляющие. Сечения конуса
2.	Содержание темы	Конус и его элементы. Сечения конуса (параллельное основанию и проходящее через вершину), конические сечения. Развёртка конуса
3.	Тип занятия	Практическое занятие
4.	Формы организации учебной деятельности	Фронтальная, индивидуальная

Этапы занятия	Деятельность преподавателя	Деятельность обучающихся	Планируемые образовательные результаты	Типы оценочных мероприятий
1. Организационный этап занятия				
Создание рабочей обстановки, актуализация мотивов учебной деятельности и установок на восприятие, осмысление содержания	<p>Здравствуйте! Сегодня мы продолжаем плыть по океану среди пространственных геометрических фигур и познакомимся со следующим объектом – конусом.</p> <p>По традиции приведем примеры конусов, встречающихся в повседневной жизни</p> 	<p>Приветствуют преподавателя Занимают свои места Ответы:</p> <ul style="list-style-type: none"> ▪ Окружность – это геометрическая фигура, состоящая из множества точек, которые равноудалены от заданной точки. Точка, от которой остальные точки являются равноудаленными, называется центром окружности. ▪ Отрезок, соединяющий центр и точку, лежащую на окружности, называется радиусом. ▪ Отрезок, соединяющий две любые точки окружности, называется хордой. ▪ Хорда, проходящая через центр окружности, называется диаметром. 	ОК 01, ОК 02, ОК 03, ОК 04, ОК 05	Устный опрос



Как видим, нам по-прежнему понадобится понимание того,

- Что называется окружностью?
- Назовите основные элементы окружности.
- По какой формуле находится площадь круга?
- По какой формуле находится длина окружности?
- Вспомните формулу длины дуги окружности
- По какой формуле находится площадь сектора круга?

- $S = \pi R^2$
- $C = 2\pi R$
- $l = \frac{\pi R}{180^\circ} \alpha^\circ$
- $S = \frac{\pi R^2}{360^\circ} \alpha^\circ$

2. Основной этап занятия

Формирование новых знаний и способов	Какова же тема сегодняшнего занятия?	Записывают тему. «Конус и его элементы»	ОК 01, ОК 02, ОК 03, ОК 04, ОК 05	Беседа
--------------------------------------	--------------------------------------	---	-----------------------------------	--------

<p>деятельности (изложение нового материала)</p>	<p>Наша сегодняшняя цель как можно больше узнать конусе. Научить изображать его. Рассмотреть сечения конуса. Решить задачи на нахождение элементов конуса.</p> <p>Определять конус будем двумя способами:</p> <ul style="list-style-type: none"> Через коническую поверхность: <p>Рассмотрим окружность $O(r) \in \alpha$. Проведем прямую $OP \perp \alpha$. Соединим каждую точку окружности $O(r)$ с точкой P. Поверхность, образованная отрезками, соединяющими каждую точку окружности с точкой, лежащей на прямой перпендикулярной плоскости этой окружности и проходящей через центр этой окружности – это поверхность прямого кругового конуса</p> <p>Круговой конус – тело, ограниченное конической поверхностью и кругом. Коническая поверхность – боковая поверхность конуса. Круг – основание конуса.</p>	<div data-bbox="1025 156 1301 518" data-label="Image"> </div> <p>R – радиус основания H – высота конуса L – образующая конуса</p> <p>Развертка конуса</p> <div data-bbox="1025 719 1375 1034" data-label="Image"> </div> <p>Формулы площади боковой поверхности конуса и полной поверхности конуса</p> <p>$S_{\text{бок пов}} = \pi RL$ $S_{\text{полн пов}} = \pi RL + \pi R^2$ $S_{\text{полн пов}} = \pi R(L + R)$</p> <p>Основные сечения конуса</p>		
--	--	---	--	--

Точка Р – вершина конуса.
 Образующие конической поверхности – образующие конуса.
 Прямая, проходящая через центр основания и вершину – ось конуса.
 Радиус основания конуса – радиус конуса.
 Перпендикуляр, опущенный из вершины на плоскость основания – высота конуса.
 У прямого конуса ось и высота совпадают.
 У наклонного конуса ось и высота не совпадают.
 Конус может быть получен вращением прямоугольного треугольника вокруг одного из катетов, причем этот катет будет являться высотой конуса, второй катет – радиусом конуса, а



Круг
 Равнобедренный треугольник
 Конические сечения

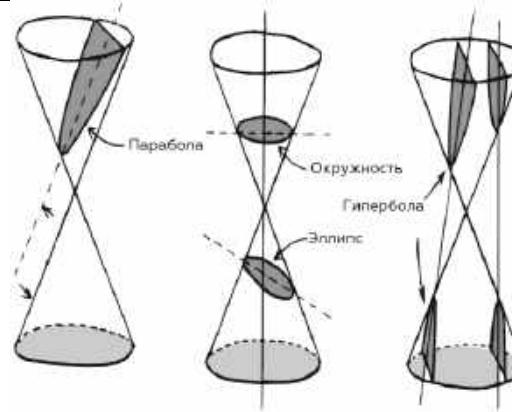

Обучающиеся самостоятельно пытаются делать вывод о возможных фигурах, образующихся при пересечении конуса плоскостью.

- если секущая плоскость пересекает все образующие конуса в точках одной его полости, получаем эллипс,
- если секущая плоскость параллельна одной из касательных плоскостей конуса, получаем параболу,

гипотенуза образующей конуса.

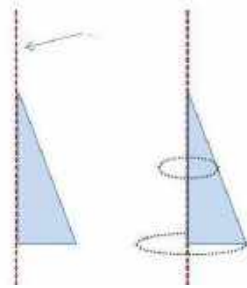

Для изображения конуса: сначала фиксируем основание в виде эллипса, затем строим ось прямого конуса (перпендикуляр к плоскости основания через центр основания, далее - образующие (обратите внимание на их построение))

Разверткой конуса является сектор, радиус которого – образующая конуса, и окружность основания.

Используя формулы площади сектора и длины дуги окружности, можно вывести формулы для нахождения площади поверхности конуса. Желающие могут продемонстрировать вывод формул площадей боковой и

- если секущая плоскость пересекает обе полости конуса, получаем гиперболу

	<p>полной поверхностей конуса на следующем занятии.</p> <p>Как вы думаете? Какие фигуры можно получить, пересекая конус плоскостью?</p> <p>К основным сечениям конуса отнесем круг – сечение плоскостью, перпендикулярной оси прямого кругового конуса, и равнобедренный треугольник – сечение, проходящее через две образующие и хорду основания.</p> <p>Особое удивление вызывают конические сечения:</p> <ul style="list-style-type: none"> ▪ если секущая плоскость пересекает все образующие конуса в точках одной его полости, получаем эллипс, ▪ если секущая плоскость параллельна одной из касательных плоскостей конуса, получаем параболу, ▪ если секущая плоскость пересекает обе полости конуса, получаем гиперболу 			
Первичное закрепление изученного материала, контроль	<p>Решим задачи</p> <p>1. Радиус круга, лежащего в основании конуса, равен 3 дм, угол между образующей и основанием</p>	1.	ОК 01, ОК 02, ОК 03, ОК 04, ОК 05	Индивидуальные, решение задач

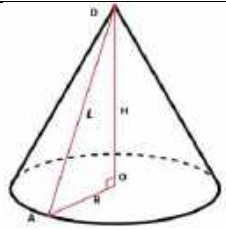
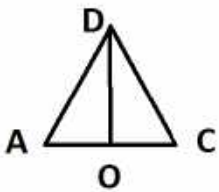
<p>усвоения, обсуждение допущенных ошибок и их коррекция.</p>	<p>составляет 30°. Найдите: а) образующую конуса; б) высоту конуса; в) площадь боковой поверхности конуса; г) площадь полной поверхности конуса; д) площадь осевого сечения конуса; е) площадь сечения, проходящего через середину высоты, параллельно основанию конуса; ж) площадь сечения, проходящего через две образующие конуса, угол между которыми составляет 60°.</p> <p>2. Прямоугольный треугольник с катетами 5 см и 12 см вращают вокруг меньшего катета. Найдите площадь поверхности полученного тела.</p> <p>3. Дан прямой круговой конус с вершиной M. Осевое сечение конуса — треугольник с углом 120° при вершине M. Образующая конуса равна $6\sqrt{3}$. Через точку M проведено сечение конуса, перпендикулярное одной из образующих.</p> <p>а) Докажите, что получившийся в сечении треугольник — тупоугольный</p>	<div style="display: flex; align-items: flex-start;">  <div style="margin-left: 20px;"> <p>$OA = 3$ дм; $\angle DAO = 30^\circ$ а) $\triangle ADO$ - прямоугольный $AD = 2AO = 6$ дм</p> </div> </div> <p>б) Из $\triangle ADO$ по теореме Пифагора: $DO^2 = 36 - 9 = 27$ $DO = 3\sqrt{3}$ дм;</p> <p>в) $S_{\text{бок пов}} = \pi RL = \pi \cdot 3 \cdot 6 = 18\pi$ дм²;</p> <p>г) $S_{\text{полн пов}} = \pi RL + \pi R^2 = 18\pi + 9\pi = 27\pi$ дм²;</p> <div style="text-align: center;">  </div> <p>д) $\triangle ADC$ — осевое сечение $S = \frac{1}{2} AC \cdot DO = \frac{1}{2} \cdot 6 \cdot 3\sqrt{3} = 9\sqrt{3}$ дм²;</p> <p>е)</p>		
---	--	---	--	--

б) Найдите расстояние от центра O основания конуса до плоскости сечения

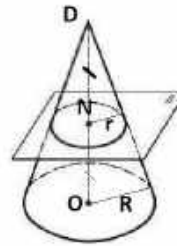

N – середина DO

$$\frac{DN}{DO} = \frac{r}{R} = \frac{1}{2}$$

$$r = \frac{R}{2} = \frac{3}{2} \text{ дм}$$

$$S = \pi r^2 = \frac{9\pi}{4} \approx 7 \text{ дм}^2$$

ж)

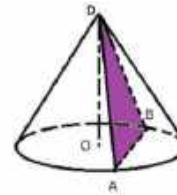

$\triangle DAB$
равнобедренный, $\angle ADB = 60^\circ$, значит, $\triangle DAB$ равносторонний.
 $AD = 6 \text{ дм};$
 $S = \frac{AD^2 \sqrt{3}}{4} = \frac{36\sqrt{3}}{4} = 9\sqrt{3} \text{ дм}^2;$

2.

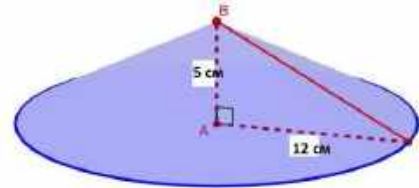

$\triangle EAC$ – прямоугольный; $EA = H = 5 \text{ см}; AC = R = 12 \text{ см}$

$$S_{\text{полн пов}} = \pi R(L + R)$$

Из прямоугольного треугольника EAC : $L = EC = \sqrt{EA^2 + AC^2} = 13 \text{ см}$

$$S_{\text{полн пов}} = \pi \cdot 12 \cdot (13 + 12) = 300\pi \text{ см}^2.$$

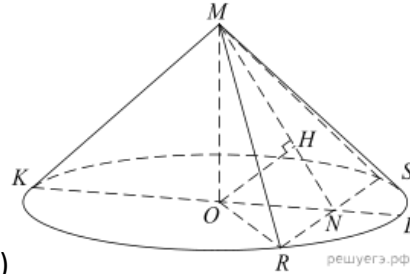

3. а)

1) Проведем произвольную образующую MK и диаметр KL . В плоскости MKL построим $MN \perp MK$. Через точку N в плоскости основания построим хорду $RS \perp KL$. Сечение RMS искомое. Действительно, $RS \perp KL$ по построению и $RS \perp MN$ (треугольник MRS равнобедренный, MN – медиана (радиус ON , перпендикулярный хорде RS , делит хорду пополам), значит, $RS \perp KMN$ по признаку.

Получили, $RS \perp KMN$, $KM \subset KMN$, значит, $RS \perp KM$.

Итак, $RS \perp KM$, $KM \perp MN$, значит, $KM \perp MRS$

2) Заметим, что угол KMO равен 60° , угол MKO равен 30° ,

$$\text{тогда } KO = 9, MO = 3\sqrt{3},$$

$$KN = \frac{KM}{\cos 30^\circ} = 12,$$

$$MN = KM \operatorname{tg} 30^\circ = 6, ON = 3,$$

$$RN = \sqrt{OR^2 - ON^2} = 6\sqrt{2}.$$

Таким образом, в равнобедренном

		<p>треугольнике MRS высота $MN < RN = \frac{1}{2}RS$, следовательно, треугольник тупоугольный.</p> <p>б) Из центра основания O опустим на MN перпендикуляр OH. Заметим, что OH лежит в плоскости KMN. Из п. а следует, что прямая RS перпендикулярна плоскости KMN, следовательно, прямая OH перпендикулярна прямой RS. Таким образом, OH — искомое расстояние. Имеем: $\angle OMH = \angle KMN - \angle KMO = 30^\circ$, $OH = \frac{1}{2}MO = \frac{3}{2}\sqrt{3}$.</p> <p>Ответ: б) $\frac{3}{2}\sqrt{3}$.</p>		
3. Заключительный этап занятия				
<p>Подведение итогов работы; фиксация достижения целей (оценка деятельности обучающихся); определение перспективы дальнейшей работы</p>	<p><input type="checkbox"/> С какой фигурой мы сегодня познакомились? <input type="checkbox"/> В каких предметах повседневной жизни мы с конусом встречаемся? В заключении – игра «знаю – не знаю»: перед вами «Лист усвоения новых знаний». При правильном</p>	<p><input type="checkbox"/> Познакомились с конусом, <input type="checkbox"/> конус - воронка, мороженое «Рожок»; Лист самооценки: 1) Эллипс; 2) Образующая конуса; 3) Нет; 4) Круг; 5) Сектор</p>	<p>ОК 01, ОК 02, ОК 03, ОК 04, ОК 05, ОК 06, ОК 07.</p>	<p>самопроверка</p>

	<p>ответе на вопрос ставим «+», если ответ неверный – «-».</p> <p>Как называется:</p> <ol style="list-style-type: none"> 1) Фигура, полученная в сечении конуса, если секущая плоскость пересекает все образующие конуса в точках одной его полости? 2) Отрезок, соединяющий вершину с окружностью основания? 3) Имеет ли конус центр симметрии? 4) Фигура, полученная при пересечении конуса плоскостью, параллельной основанию? 5) Фигура, являющаяся боковой поверхностью конуса? <p>Подведем итоги листов самооценки. Количество набранных баллов соответствует оценке</p> <p>Как вы считаете, Вы достигли поставленной цели в начале урока?</p> <p>Спасибо за хорошую работу на занятии!</p>			
<p>4. Задания для самостоятельного выполнения</p>	<p>1. Какие наименьшие размеры, выраженные целым числом сантиметров, должен иметь прямоугольный лист</p>			<p>Индивидуальная работа</p>

бумаги, чтобы им можно было обклеить боковую поверхность цилиндра с радиусом основания 5 см и высотой, равной диаметру основания?

2. Радиус основания цилиндра равен 26, а его образующая равна 9. Сечение, параллельное оси цилиндра, удалено от неё на расстояние, равное 24. Найдите площадь этого сечения.

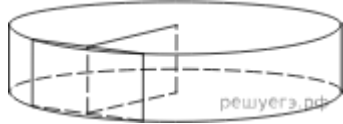

3. Даны два цилиндра. Радиус основания и высота первого равны соответственно 6 и 14, а второго — 7 и 3. Во сколько раз площадь боковой поверхности первого цилиндра больше площади боковой поверхности второго?

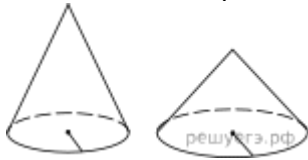

4. Даны два конуса. Радиус основания и образующая первого конуса равны соответственно 7 и 9, а второго — 2 и 9. Во сколько раз площадь боковой поверхности первого конуса больше площади

	<p>боковой поверхности второго?</p>  <p>5. Высота конуса равна h, радиус основания R. Через вершину конуса проведена плоскость, отсекающая от окружности основания дугу 90°. Вычислите площадь сечения</p>			
--	---	--	--	--

Опорный конспект Темы 7.13-7.16 Объемы пространственных тел. Использование пространственных фигур в профессии

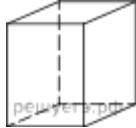
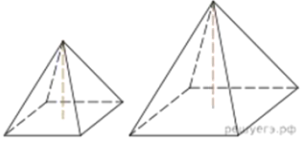
1.	Тема занятия	Объемы пространственных тел. Использование пространственных фигур в профессии.
2.	Содержание темы	Объем прямоугольного параллелепипеда. Объем куба. Объемы призмы и цилиндра. Объемы пирамиды и конуса. Объем шара. Отношение объемов подобных тел. Композиционные решения в дизайн-проектах
3.	Виды занятия	Комбинированные
4.	Планируемые образовательные результаты	ОК 01, ОК 02, ОК 03, ОК 04, ОК 05, ОК 06, ОК 07
5.	Формы организации учебной деятельности	Фронтальная, индивидуальная, индивидуально-групповая
6.	Типы оценочных мероприятий	<p>Самостоятельная работа, Творческий мини-проект.</p> <p style="text-align: center;">□ Самостоятельная блиц-работа по теме «Объемы пространственных фигур»</p> <p style="text-align: center;">I. Вариант</p> <p>1. Два ребра прямоугольного параллелепипеда равны 8 и 5, а объем параллелепипеда равен 280.</p> <div style="text-align: right;">  </div> <p>Найдите площадь поверхности этого параллелепипеда.</p> <div style="display: flex; justify-content: center; align-items: center;">  </div> <p>2. Даны две правильные четырехугольные пирамиды. Объем первой пирамиды равен 9. У второй пирамиды высота в 1,5 раза больше, а сторона основания в 2 раза больше, чем у первой. Найдите объем второй пирамиды.</p> <p>3. Найдите объем многогранника, изображенного на рисунке (все двугранные углы прямые).</p>

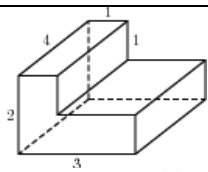

4.



Две кружки имеют форму цилиндра. Первая кружка в полтора раза ниже второй, а вторая втрое уже первой. Во сколько раз объём первой кружки больше объёма второй?

5.

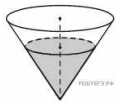

В сосуде, имеющем форму конуса, уровень жидкости достигает $\frac{4}{5}$ высоты. Объём сосуда 2000 мл. Чему равен объём налитой жидкости? Ответ дайте в миллилитрах.

II. Вариант

1. Два ребра прямоугольного параллелепипеда равны 6 и 4, а объём параллелепипеда равен 240.

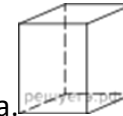

Найдите площадь поверхности этого параллелепипеда.

2.

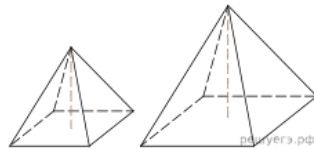

Даны две правильные четырёхугольные пирамиды. Объём первой пирамиды равен 16. У второй пирамиды высота в 2 раза больше, а сторона основания в 1,5 раза больше, чем у первой. Найдите объём второй пирамиды.

3.

Найдите объём многогранника, изображенного на рисунке (все двугранные углы прямые).

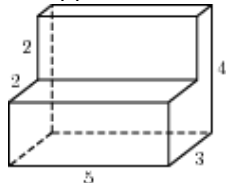

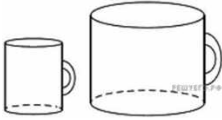
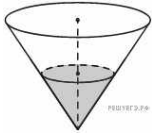
		<p>4.  Даны две кружки цилиндрической формы. Первая кружка в четыре раза ниже второй, а вторая в полтора раза шире первой. Во сколько раз объём первой кружки меньше объёма второй?</p> <p>5.  В сосуде, имеющем форму конуса, уровень жидкости достигает $\frac{6}{7}$ высоты. Объём сосуда 1715 мл. Чему равен объём налитой жидкости? Ответ дайте в миллилитрах.</p> <p><input type="checkbox"/> В цилиндре образующая перпендикулярна плоскости основания. На окружности одного из оснований цилиндра выбраны точки A, B и C, а на окружности другого основания — точка C_1, причём CC_1 — образующая цилиндра, а AC — диаметр основания. Известно, что $\angle ACB = 45^\circ$, $AB = 2\sqrt{2}$, $CC_1 = 4$.</p> <p>а) Докажите, что угол между прямыми AC_1 и BC равен 60°.</p> <p>б) Найдите объём цилиндра.</p> <p><input type="checkbox"/> Опишите и проанализируйте ранее созданные дизайн-проекты</p> <p>ФОС контрольная работа «Многогранники и тела вращения»</p>
7.	Задания для самостоятельного выполнения	<p>Подготовьте мини проект по одной из тем:</p> <ul style="list-style-type: none"> ▪ Стильная геометрия; ▪ Геометрические фантазии на плоскости и в пространстве; ▪ Предложите свою тему <p>Решите задачи:</p> <ol style="list-style-type: none"> 1. Сторона куба равна 2 см. Найдите площадь полной поверхности куба и его объём. 2. Площадь боковой грани в правильной четырехугольной призме равна 48см^2, а периметр основания 12 см. Найдите боковое ребро призмы. 3. В основании пирамиды лежит треугольник со сторонами 4 см, 5 см и 7 см. Высота пирамиды равна 12 см. Найдите объём пирамиды. 4. Осевое сечение цилиндра – квадрат, диагональ которого 6 см. Найдите площадь боковой поверхности цилиндра и его объём. 5. Радиус основания конуса равен 6 см, а образующая наклонена к плоскости основания под углом 60°. Найдите объём и площадь боковой поверхности конуса.

		6. Диаметр шара равен 8. Найдите площадь сферы и объем шара
--	--	---

Раздел 8. Первообразная функции, ее применение
Опорный конспект Тема 8.1 Первообразная функции. Правила нахождения первообразных

1.	Тема занятия	Первообразная функции. Правила нахождения первообразных.
2.	Содержание темы	Задача о восстановлении закона движения по известной скорости. Понятие интегрирования. Ознакомление с понятием интеграла и первообразной для функции $y=f(x)$. Решение задач на связь первообразной и ее производной, вычисление первообразной для данной функции. Таблица формул для нахождения первообразных. Изучение правила вычисления первообразной
3.	Виды занятия	Комбинированное
4.	Планируемые образовательные результаты	ОК 01, ОК 02, ОК 03, ОК 04, ОК 05, ОК 06, ОК 07
5.	Формы организации учебной деятельности	Фронтальная, индивидуальная, групповая
6.	Типы оценочных мероприятий	Устный опрос, решение задач, тестирование 1. Геометрический смысл определенного интеграла состоит в нахождении 1) скорости протекания химической реакции 2) площади криволинейной трапеции 3) экстремумов функции 4) приближенного вычисления 2. Установите соответствие между функцией и её первообразной 1) $f(x) = 3 + x$ а) $F(x) = 3x^2 + x + C$ 2) $f(x) = 6x + 1$ б) $F(x) = 2x^2 - 3x^4 + C$ 3) $f(x) = 3x^2 + 2x$ в) $F(x) = 3x + \frac{x^2}{2} + C$ с)

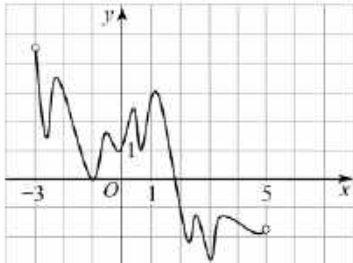
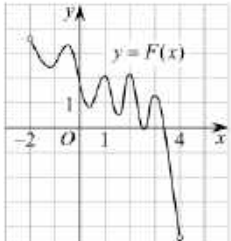
		<p>4) $f(x) = 4x - 12x^3$ d) $F(x) = x^4 - 6x^2 + C$</p> <p>3. Найдите первообразную функции $y = \sin x$, проходящую через точку $M(-\pi; 0)$</p> <p>4. На рисунке изображён график функции $y = F(x)$ — одной из первообразных функции $f(x)$, определённой на интервале $(-3; 5)$. Найдите количество решений уравнения $f(x) = 0$ на отрезке $[-2; 4]$.</p> 
7.	Задания для самостоятельного выполнения	<p>1. Определенный интеграл $\int_a^b f(x) dx =$</p> <p>1) $F(b) - F(a)$; 2) $F(b) + F(a)$; 3) $F(b) \times F(a)$; 4) $F(a) - F(b)$</p> <p>2. Найдите общий вид первообразных $F(x)$ для функции $f(x)$:</p> <p>a) $f(x) = x + 2$; б) $f(x) = x^3 - 2x + 1$;</p> <p>3. Найдите первообразную функции $y = \cos x$, проходящую через точку $M(0; -2)$</p> <p>4. На рисунке изображён график функции $y = F(x)$ — одной из первообразных функции $f(x)$, определённой на интервале $(-2; 4)$. Найдите количество решений уравнения $f(x) = 0$ на отрезке $[-1; 3]$.</p> 

**Опорный конспект Темы 8.2–8.4 Площадь криволинейной трапеции. Формула Ньютона – Лейбница.
Неопределенный и определенный интегралы. Понятие об определенном интеграле как площади криволинейной трапеции**

1.	Тема занятия	Площадь криволинейной трапеции. Формула Ньютона – Лейбница. Неопределенный и определенный интегралы. Понятие об определенном интеграле как площади криволинейной трапеции
2.	Содержание темы	Задачи, приводящие к понятию определенного интеграла – о вычислении площади криволинейной трапеции, о перемещении точки. Понятие определённого интеграла. Геометрический и физический смысл определенного интеграла. Формула Ньютона— Лейбница. Решение задач на применение интеграла для вычисления физических величин и площадей
3.	Виды занятия	Комбинированное
4.	Планируемые образовательные результаты	ОК 01, ОК 02, ОК 03, ОК 04, ОК 05, ОК 06, ОК 07
5.	Формы организации учебной деятельности	Фронтальная, индивидуальная, групповая
6.	Типы оценочных мероприятий	Устный опрос, решение задач, тестирование 1. Вычислите неопределенные интегралы: $\int (4x^3 - 6x^2 - 4x + 3) dx$ $\int \frac{x^4 - xe^x + 6}{x} dx$ 2. Вычислите определенные интегралы: $\int_{-1}^0 (x^3 + 2x) dx$ $\int_4^5 (4 - x)^3 dx$ 3. Найдите площадь фигуры, ограниченной линиями $y = -3x^2, y = 0, x = 1$ и $x = 2$. 4. Найдите площадь фигуры, ограниченной линиями

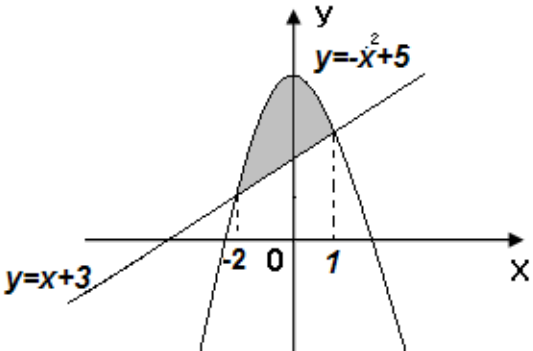
		
7.	Задания для самостоятельного выполнения	<p>1. Вычислите неопределенные интегралы:</p> $\int (x^{-4} - x^{-3} - 3x^{-2} + 1) dx$ $\int x^4(x - 1) dx$ <p>2. Вычислите определенные интегралы:</p> $\int_{-2}^3 (4x^3 - 3x^2 + 2x + 1) dx$ $\int_{-1}^2 \left(\frac{4}{3}x^3 - \frac{3}{4}x^2 + 5 \right) dx$ <p>3. Найдите площадь фигуры, ограниченной линиями $y = x^2 - 4$ и $y = 0$.</p> <p>4. Найдите площадь фигуры, ограниченной линиями</p>

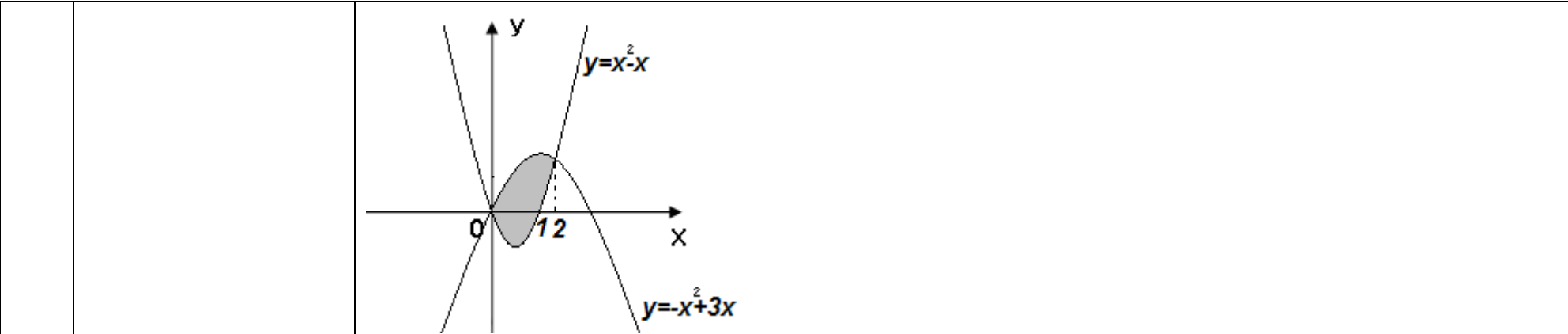

Технологическая карта Тема 8.5 Вычисление площадей тел вращения разной формы с помощью интеграла

	Тема занятия	Вычисление площадей тел вращения разной формы с помощью интеграла
2.	Содержание темы	Геометрический смысл определенного интеграла. Формула Ньютона - Лейбница. Решение задач на применение интеграла для вычисления физических величин и площадей
3.	Тип занятия	Практическое занятие (практическая работа)
4.	Формы организации учебной деятельности	Фронтально - групповая

Этапы занятия	Деятельность преподавателя	Деятельность студентов	Планируемые образовательные результаты	Типы оценочных мероприятий
1. Организационный этап занятия				
Создание рабочей обстановки, актуализация мотивов учебной деятельности. Проверка выполнения заданий ВСП / входной контроль	Сегодня мы с вами будем решать профессиональные задачи средствами математического анализа, а именно увидим практическое применение геометрического смысла определенного интеграла			Беседа
Актуализация содержания, необходимого для выполнения лабораторных и практических работ	Что такое определенный интеграл? В чем заключается геометрический смысл определенного интеграла? Записать формулу Ньютона-Лейбница	<u>Отвечают на вопросы</u>	ОК 01, ОК 02, ОК 03, ОК 04, ОК 05, ОК 06, ОК 07	Фронтальный опрос
2. Основной этап занятия				
Осмысление содержания заданий				

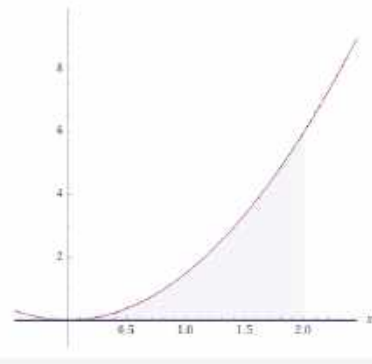
<p>практических и лабораторных работ, последовательности выполнения действий при выполнении заданий или воспроизведение формируемых знаний и их применение в стандартных условиях (по аналогии, действия в стандартных ситуациях, тренировочные упражнения)</p>				
<p>Перенос приобретенных знаний и их первичное применение в новых или измененных условиях с целью формирования умений (творческие, проблемные задачи, ситуации) (для семинаров и практических работ)</p>		<p>Result</p> $\int_0^2 \frac{3x^2}{2} dx = 4$ <p>Plot</p> 	<p>ОК 01, ОК 02, ОК 03, ОК 04, ОК 05, ОК 06, ОК 07.</p>	

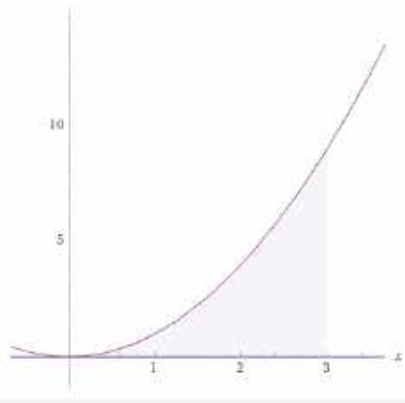
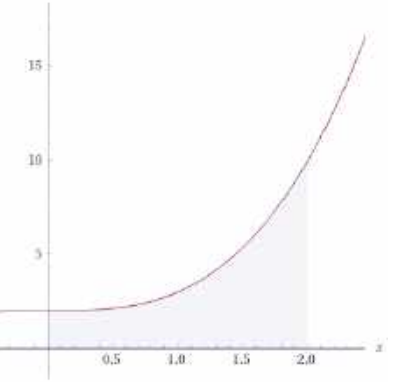
		<p>$\int_0^3 x^2 dx = 9$</p> <p>Plot</p>  <p>$\int_0^2 (2 + x^3) dx = 8$</p> <p>Plot</p> 		
Самостоятельное выполнение заданий практических работ	Контролирует деятельность обучающихся, консультирует, помогает по необходимости	<u>Выполняют необходимые вычисления, действуя по алгоритму</u>		
Обобщение и систематизация результатов	Одним из этапов вычисления площадей с помощью интегралов было построение эскиза функции. Ваша задача сейчас			

выполнения лабораторных работ, практических работ, упражнений, заданий	использовать эти эскизы и сделать опорный план участка и указать основные его зоны			
3. Заключительный этап занятия				
Подведение итогов работы; фиксация достижения целей (оценка деятельности обучающихся); определение перспективы дальнейшей работы	С какими трудностями вы столкнулись при решении поставленных задач?	<u>Отвечают на вопрос</u>	ОК 04 ОК 06	
4. Задания для самостоятельного выполнения				

Раздел 9. Степени и корни. Степенная функция
Опорный конспект Темы 9.1–9.3 Степени и корни. Степенная функция

1.	Тема занятия	Степени и корни. Степенная функция
2.	Содержание темы	Понятие корня n -ой степени из действительного числа. Функции $y = \sqrt[n]{x}$, их свойства и графики. Свойства корня n -ой степени. Преобразование иррациональных выражений. Понятие степени с любым рациональным показателем. Степенные функции, их свойства и графики
3.	Виды занятия	Комбинированное
4.	Планируемые образовательные результаты	ОК 01, ОК 02, ОК 03, ОК 04, ОК 05, ОК 06
5.	Формы организации учебной деятельности	Фронтальная, индивидуальная, групповая
6.	Типы оценочных мероприятий	<p>Устные ответы, решение задач</p> <ol style="list-style-type: none"> 1. Между какими соседними целыми числами расположено число $\sqrt[3]{-19}$? 2. Определите знак разности $\sqrt[3]{15} - \sqrt[4]{90}$. 3. Постройте график функции $y = \sqrt{x} + 2$. 4. Найдите область определения функции $y = \sqrt[6]{3x - 9}$. 5. Вычислите $\sqrt{3} \cdot \sqrt[3]{-3} \cdot \sqrt{27} \cdot \sqrt[3]{9} - \frac{\sqrt[5]{-64}}{\sqrt[5]{-2}}$. 6. Вынесите множитель из-под знака корня, считая, что переменные могут принимать как положительные, так и отрицательные значения: $\frac{3}{4a^2} \sqrt[4]{256a^7b^3}$. 7. Расположите числа в порядке возрастания: $3; \sqrt[5]{40}$ и $\sqrt[3]{7}$. 8. Упростите выражение

		$(a^{\frac{1}{3}} + b^{\frac{1}{3}})^2 - (a^{\frac{1}{3}} - b^{\frac{1}{3}})^2.$ <p>9. Найдите наименьшее и наибольшее значения функции $y = x^{\frac{5}{2}}$ на отрезке [1;2]</p>
7.	Задания для самостоятельного выполнения	<p>1. Между какими соседними целыми числами расположено число $\sqrt[4]{52}$?</p> <p>2. Определите знак разности $\sqrt[5]{40} - \sqrt[3]{50}$.</p> <p>3. Постройте график функции $y = \sqrt{x+2} - 3$.</p> <p>4. Найдите область определения функции $y = \sqrt[4]{2x-4}$.</p> <p>5. Вычислите:</p> <p>б) $\sqrt{8} \cdot \sqrt[3]{-5} \cdot \sqrt{32} \cdot \sqrt[3]{25} - \frac{\sqrt[5]{-729}}{\sqrt[5]{3}}$.</p> <p>6. Вынесите множитель из-под знака корня, считая, что переменные могут принимать как положительные, так и отрицательные значения:</p> $\frac{5}{c} \sqrt[3]{-\frac{c^5 d^8}{15625}}$ <p>7. Расположите числа в порядке возрастания: 2; $\sqrt[6]{60}$ и $\sqrt[4]{20}$.</p> <p>8. Упростите выражение $(b^{0,8})^{-\frac{3}{4}} : (b^{-\frac{2}{5}})^{-1,5}$.</p> <p>9. Найдите наименьшее и наибольшее значения функции $y = x^{-\frac{2}{3}}$ на отрезке [1;8]</p>

Опорный конспект Темы 9.4–9.5 Решение иррациональных уравнений и неравенств

1.	Тема занятия	Решение иррациональных уравнений и неравенств
2.	Содержание темы	Равносильность иррациональных уравнений и неравенств. Методы их решения. Решение иррациональных уравнений и неравенств
3.	Виды занятия	Комбинированное
4.	Планируемые образовательные результаты	ОК 01, ОК 02, ОК 03, ОК 04, ОК 05, ОК 06
5.	Формы организации учебной деятельности	Фронтальная, индивидуальная, групповая
6.	Типы оценочных мероприятий	Устные ответы, решение задач 1. Решите уравнение: $\sqrt{(x+2)(3x-2)} = 4$. 2. Решите уравнение: $\sqrt{x^3 - 2x^2 + 1} = \sqrt{x^3 + x^2 - 8x - 2}$. 3. Решите неравенство: а) $\sqrt[6]{x^3 - 2x^2 + 1} \geq 1$; б) $\sqrt{x-2} \cdot \sqrt{2x+3} \geq 3$.
7.	Задания для самостоятельного выполнения	1. Решите уравнение: $\sqrt{x-2} \cdot \sqrt{3x+7} = 4$. 2. Решите уравнение: $\sqrt{3x+16} - 2\sqrt{x-2} = 3$. 3. Решите неравенство: а) $\sqrt{25-x^2} < \sqrt{5x-11}$; б) $\sqrt{\frac{2x+3}{2x-1}} + 4 \cdot \sqrt{\frac{2x-1}{2x+3}} > 4$

Раздел 10. Показательная функция

Опорный конспект Темы 10.1–10.2 Показательная функция, ее свойства. Решение показательных уравнений с использованием свойств функции

1.	Тема занятия	Показательная функция, ее свойства. Решение показательных уравнений с использованием свойств функции.
2.	Содержание темы	Степень с произвольным действительным показателем. Свойства функций $y = 2^x$ и $y = \left(\frac{1}{2}\right)^x$. Определение показательной функции и ее свойства. Знакомство с применением показательной функции. Решение показательных уравнений функционально-графическим методом
3.	Виды занятия	Комбинированное
4.	Планируемые образовательные результаты	ОК 01, ОК 02, ОК 03, ОК 04, ОК 05, ОК 06
5.	Формы организации учебной деятельности	Фронтальная, индивидуальная, групповая
6.	Типы оценочных мероприятий	Устные ответы, решение задач 1. В одной системе координат схематично изобразите графики функций: $y = 4^x$ и $y = \left(\frac{1}{4}\right)^x$ 2. Исследуйте функцию на монотонность: $y = 12^{-x}$ 3. Найдите наименьшее и наибольшее значения заданной функции на заданном промежутке: $y = \left(\frac{1}{3}\right)^x$, $[-4; -2]$ 4. Постройте график функции $y = \left(\frac{1}{3}\right)^x - 2$ 5. Решите уравнение: $2^{3x} = 128$.
7.	Задания для самостоятельного выполнения	1. В одной системе координат схематично изобразите графики функций: $y = 3^x$ и $y = \left(\frac{1}{3}\right)^x$. 2. Исследуйте функцию на монотонность: $y = \left(\frac{2}{9}\right)^{-x}$. 3. Найдите наименьшее и наибольшее значения заданной функции на заданном промежутке: $y = 3^x$, $[-3; 1]$. 4. Постройте график функции $y = 4^x - 1$ 5. Решите уравнение: $3^{2x} = \frac{1}{27}$

Опорный конспект Темы 10.2–10.3 Решение показательных уравнений и неравенств. Системы показательных уравнений

1.	Тема занятия	Решение показательных уравнений и неравенств. Системы показательных уравнений
2.	Содержание темы	Решение показательных уравнений методом уравнивания показателей и методом введения новой переменной. Решение показательных неравенств. Системы показательных уравнений
3.	Виды занятия	Комбинированное
4.	Планируемые образовательные результаты	ОК 01, ОК 02, ОК 03, ОК 04, ОК 05, ОК 06
5.	Формы организации учебной деятельности	Фронтальная, индивидуальная, групповая
6.	Типы оценочных мероприятий	Устные ответы, решение задач 1. Решите уравнение: $5^x \cdot 2^x = 0,1^{-3}$ 2. Решите систему уравнений: $\begin{cases} 5^{2x-y} = 125 \\ 4^{x-y} = 4 \end{cases}$ 3. Решите неравенство: $\sqrt[x]{2} \cdot \sqrt[x]{5} \geq \sqrt[4]{10}$ 4. Сколько целочисленных решений имеет неравенство: $2^{-x^2+8x} > 128$
7.	Задания для самостоятельного выполнения	1. Решите уравнение: $(\sqrt[3]{3})^{2x} \cdot (\sqrt[3]{9})^{2x} = 243$ 2. Решите систему уравнений: б) $\begin{cases} 27^y \cdot 3^x = 1 \\ \left(\frac{1}{2}\right)^x \cdot 4^y = 2 \end{cases}$ 3. Решите неравенство: $11^{-7x+1} \leq 121^{-2x-10}$. 4. Сколько целочисленных решений имеет неравенство: $\left(\frac{1}{7}\right)^{2x^2-3x} \geq \frac{1}{49}$

Раздел 11. Логарифмы. Логарифмическая функция

Опорный конспект Темы 11.1–11.3 Понятие и свойства логарифма. Логарифмическая функция

1.	Тема занятия	Понятие и свойства логарифма. Логарифмическая функция
2.	Содержание темы	Логарифм числа. Десятичный и натуральный логарифмы, число e . Свойства логарифмов. Операция логарифмирования. Логарифмическая функция и ее свойства
3.	Виды занятия	Комбинированное
4.	Планируемые образовательные результаты	ОК 01, ОК 02, ОК 03, ОК 04, ОК 05, ОК 06
5.	Формы организации учебной деятельности	Фронтальная, индивидуальная, групповая
6.	Типы оценочных мероприятий	Устные ответы, решение задач 1. Вычислите: а) $\log_2 2^4 \cdot \log_5 5^2$; б) $\log_3 \frac{1}{27}$. 2. Расположите числа в порядке возрастания: $\log_2 0,7$; $\log_2 2,6$; $\log_2 0,1$; $\log_2 \frac{1}{6}$; $\log_2 3,7$. 3. Найдите область определения функции $y = \log_9(8x + 9)$. 4. Исследуйте функцию на монотонность: $y = \log_{2,6} x$. 5. Найдите точку максимума функции $y = \ln(x + 5) - 2x + 9$
7.	Задания для самостоятельного выполнения	1. Вычислите: а) $\log_8 8^{-3} \cdot \log_6 6^2$; б) $\log_{\frac{1}{3}} 81$. 2. Расположите числа в порядке возрастания: $\log_{0,3} 17$; $\log_{0,3} 2,7$; $\log_{0,3} \frac{1}{2}$; $\log_{0,3} 3$; $\log_{0,3} \frac{2}{3}$. 3. Найдите область определения функции $y = \log_6(4x - 1)$. 4. Исследуйте функцию на монотонность: $y = \log_{\frac{3}{4}} x$. 5. Найдите точку минимума функции $y = 2x - \ln(x + 3) + 7$

Опорный конспект Темы 11.4–11.5 Решение логарифмических уравнений и неравенств. Системы логарифмических уравнений

1.	Тема занятия	Решение логарифмических уравнений и неравенств. Системы логарифмических уравнений
2.	Содержание темы	Понятие логарифмического уравнения. Операция потенцирования. Три основных метода решения логарифмических уравнений: функционально-графический, метод потенцирования, метод введения новой переменной. Алгоритм решения системы уравнений. Равносильность логарифмических неравенств
3.	Виды занятия	Комбинированное
4.	Планируемые образовательные результаты	ОК 01, ОК 02, ОК 03, ОК 04, ОК 05, ОК 06
5.	Формы организации учебной деятельности	Фронтальная, индивидуальная, групповая
6.	Типы оценочных мероприятий	<p>Устные ответы, решение задач</p> <p>1. Решите уравнение: а) $\log_{\frac{1}{7}}(7 - x) = -2$ б) $\log_5(5 - x) = 2 \log_5 3$.</p> <p>2. Решите систему уравнений: $\begin{cases} \log_5(x + y) = 1 \\ \log_6 x + \log_6 y = 1 \end{cases}$</p> <p>3. Решите неравенство: а) $\log_{\frac{1}{3}} x \leq 2$; б) $\log_3(8 - 6x) \leq \log_3 2x$.</p> <p>4. Найдите наибольшее целочисленное решение неравенства $\log_7(6x - 9) < \log_7(2x + 3)$.</p>

7.	Задания для самостоятельного выполнения	<p>1. Решите уравнение: а) $\log_8(5x + 47) = 3$ б) $\log_2(4 - x) = 2 \log_2 5$.</p> <p>2. Решите систему уравнений: $\begin{cases} \log_{0,5}(x + 2y) = \log_{0,5}(3x + y) \\ \log_7(x^2 - y) = \log_7 x \end{cases}$</p> <p>3. Решите неравенство: а) $\log_{\frac{1}{2}} x \geq -3$; б) $\log_5 x > \log_5(3x - 4)$</p> <p>4. Найдите наибольшее целочисленное решение неравенства $\log_{\frac{1}{5}}(2 - x) \geq \log_{\frac{1}{5}}(2x + 4)$</p>
----	---	---

Раздел 12. Множества. Элементы теории графов

Опорный конспект. Тема 12.1 Множества

1.	Тема занятия	Множества, операции над множествами. Множества на кругах Эйлера												
2.	Содержание темы	Множества. Операции объединение, пересечение, разность. Круги Эйлера, решение задач												
3.	Виды занятия	Комбинированное												
4.	Планируемые образовательные результаты	ОК 01; ОК 04; ОК 06												
5.	Формы организации учебной деятельности	Фронтальная, групповая, индивидуальная (при желании обучающихся)												
6.	Методы и средства контроля	<p>- определение темы учебного занятия; - просмотр видеофрагмента «Множества, операции над множествами»; заполнение таблицы, работа с определениями – главные слова, отличие друг от друга.</p> <table border="1" style="margin-left: auto; margin-right: auto;"> <thead> <tr> <th>Название операции</th> <th>Краткая запись</th> <th>Определение</th> </tr> </thead> <tbody> <tr> <td>Пересечение множеств А и В</td> <td></td> <td></td> </tr> <tr> <td>Объединение множеств А и В</td> <td></td> <td></td> </tr> <tr> <td>Разность множеств А и В</td> <td></td> <td></td> </tr> </tbody> </table> <div style="display: flex; justify-content: space-around; align-items: center; margin-top: 10px;"> <div style="border: 1px solid black; padding: 5px; background-color: #f8d7da;">Множество элементов, принадлежащих множеству А или множеству В</div> <div style="display: flex; gap: 10px;"> <div style="background-color: yellow; padding: 2px 5px;">$A \cup B$</div> <div style="background-color: orange; padding: 2px 5px;">$A \setminus B$</div> <div style="background-color: green; padding: 2px 5px;">$A \cap B$</div> </div> <div style="border: 1px solid black; padding: 5px; background-color: #d1ecf1; margin-top: 10px;">Множество элементов, принадлежащих и множеству А, и множеству В</div> <div style="border: 1px solid black; padding: 5px; background-color: #d1c4e9; margin-top: 10px;">Множество элементов, принадлежащих множеству А, но не принадлежащих множеству В</div> </div> <p>Дополнительный материал для работы:</p>	Название операции	Краткая запись	Определение	Пересечение множеств А и В			Объединение множеств А и В			Разность множеств А и В		
Название операции	Краткая запись	Определение												
Пересечение множеств А и В														
Объединение множеств А и В														
Разность множеств А и В														

Определение. Множество – любая определенная совокупность объектов произвольной природы. Обозначают множества прописными латинскими буквами: A, B, \dots , а его элементы обозначаются строчными латинскими буквами: a, b, \dots

Например:

$x \in A$ (x является элементом множества A (" x принадлежит A ")),

$x \notin A$ (x не является элементом множества A).

Множество элементов x , удовлетворяющих свойству $P(x)$ обозначается $\{x | P(x)\}$

Примеры.

$N = \{1, 2, 3, \dots, n, \dots\}$ – множество натуральных чисел;

$C = \{a + ib | a \in R, b \in R\}$ – множество комплексных чисел.

Определение. Объединением множеств A и B ($A \cup B$) называется множество, состоящее из элементов, принадлежащих хотя бы одному из них.
 $A \cup B = \{x | x \in A \text{ или } x \in B \text{ или } x \in A \text{ и } B \text{ одновременно}\}$

Определение. Пересечением множеств A и B ($A \cap B$) называется множество, состоящее из элементов, принадлежащих и первому и второму одновременно.
 $A \cap B = \{x | x \in A \text{ и } x \in B\}$

Определение. Разностью множеств A и B ($A \setminus B$) называется множество, состоящее из элементов множества A , не принадлежащих множеству B .
 $(x, y) \in R, (y, z) \in R \Rightarrow (x, z) \in R$

Пример: $A = \{a, b, c, d, e\}$, $B = \{c, d, e, f\}$

$A \cup B = \{a, b, c, d, e, f\}$, элементы, которые есть либо у A , либо у B .

$A \cap B = \{c, d, e\}$, элементы, которые есть одновременно у двух множеств

$A \setminus B = \{a, b\}$, элементы, которые есть только у A

- работа в группах: кто больше за 3 минуты предложит список различных множеств. Представление работ каждой командой, обсуждение общего признака каждого множества;
- Знакомство с Леонардом Эйлером, его профессиями, странами проживания, достижениями:



Леонард Эйлер
(15.04.1707 – 18.09.1783),
автор более 850 научных работ

Круги Эйлера – геометрическая
схема изображения операций
над множествами

Физик	Художник
Математик	Механик

{Физик, математик, механик} –
множество **профессий**

Швейцария	Германия
Китай	Россия

{Швейцария, Германия, Россия}
– множество **стран**

- Заполнение таблицы:

Задание: создайте круги Эйлера для каждой операции

Название операции	Краткая запись	Определение	Круги Эйлера
Пересечение множеств A и B	$A \cap B$	Множество элементов, принадлежащих и множеству A, и множеству B	
Объединение множеств A и B	$A \cup B$	Множество элементов, принадлежащих множеству A или множеству B	
Разность множеств A и B	$A \setminus B$	Множество элементов, принадлежащих множеству A, но не принадлежащих множеству B	

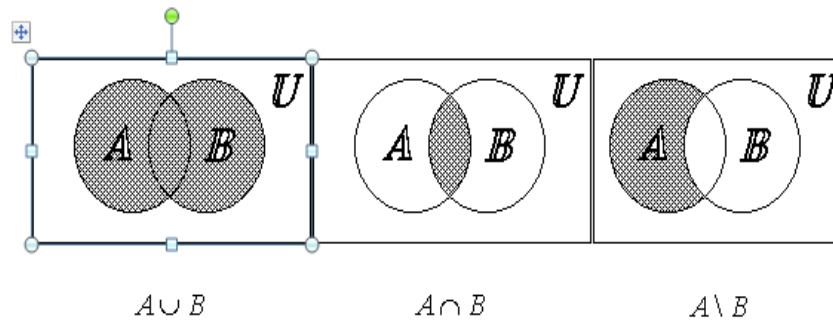

- решение задач с использованием кругов Эйлера:

1. В детском саду 52 ребенка. Каждый из них любит пирожное или мороженое. Половина детей любит пирожное, а 20 человек - пирожное и мороженое. Сколько детей любит мороженое?

		<p>2. Часть жителей нашего города умеет говорить только по-русски, часть – только по-башкирски и часть умеет говорить на обоих языках. По-башкирски говорят 85%, по-русски 75%. Сколько процентов жителей говорят на обоих языках?</p> <p>3. Учащиеся 6 класса отправились в поход. 16 участников взяли с собой бутерброды с колбасой, 13 - бутерброды с сыром, а 9 человек взяли и бутерброды с сыром и бутерброды с колбасой. Сколько всего туристов пошло в поход?</p> <p>4. Все мои подруги выращивают в своих квартирах какие-нибудь растения. Шестеро из них разводят кактусы, а пятеро — фиалки. И только у двоих есть и кактусы, и фиалки. Угадайте, сколько у меня подруг?</p> <p>5. В магазине побывало 65 человек. Известно, что они купили 35 холодильников, 36 микроволновок, 37 телевизоров. 20 из них купили и холодильник, и микроволновку, 19 - и микроволновку, и телевизор, 15-холодильник и телевизор, а все три покупки совершили три человека. Был ли среди них посетитель, не купивший ничего?</p> <p>6. Из 24 учеников 5 класса музыкальную школу посещают 10 человек, художественную школу – 8 человек, спортивную школу – 12 человек, музыкальную и художественную школу– 3, художественную и спортивную школу– 2, музыкальную и спортивную школу– 2, все три школы посещает 1 человек. Сколько учеников посещают только одну школу? Сколько учащихся ни в чем себя не развивают?</p> <p>7. В классе 30 человек. 20 из них каждый день пользуются метро, 15 —автобусом, 23 — троллейбусом, 10 — и метро, и троллейбусом, 12 — и метро, и автобусом, 9 — и троллейбусом, и автобусом. Сколько человек ежедневно пользуются всеми тремя видами транспорта?</p> <p>8. В классе 35 учеников. 24 из них играют в футбол, 18 — в волейбол, 12 — в баскетбол. 10 учеников одновременно играют в футбол и волейбол, 8 — в футбол и баскетбол, а 5 — в волейбол и баскетбол. Сколько учеников играют и в футбол, и в волейбол, и в баскетбол одновременно?</p>
--	--	---

Технологическая карта. Тема 12.2 Операции над множествами

1.	Тема занятия	Операции над множествами
2.	Содержание темы	Решение задач на кругах Эйлера. Операции объединение, пересечение, разность
3.	Тип занятия	Практическая работа
4.	Формы организации учебной деятельности	Фронтальная, групповая

Этапы занятия	Деятельность преподавателя	Деятельность обучающихся	Планируемые образовательные результаты	Методы и средства контроля
1. Организационный этап занятия				
Создание рабочей обстановки, актуализация мотивов учебной деятельности.	<ul style="list-style-type: none"> - приветствует обучающихся, мотивирует на активную работу; - предлагает определить тему урока с помощью стихотворения: В любых делах при максимуме сложностей Подход к проблеме все-таки один: Желанье - это _____ возможностей, А нежеланье - _____ причин. <p style="text-align: right;">Эдуард Асадов</p> <ul style="list-style-type: none"> - предлагает определить цель урока, используя набор глаголов и существительных: 	<ul style="list-style-type: none"> - демонстрируют готовность к активной работе; - формулируют тему урока, записывают; <ul style="list-style-type: none"> - формулируют цель урока, записывают. 	ОК 01. ОК 06	Устный опрос

	<ul style="list-style-type: none"> - закрепить; - систематизировать; - изучить; - познакомиться; - решить; - определить; - изобразить; - ... 	<ul style="list-style-type: none"> - матрицы; - множество; - задачи ; - пересечение; - разность; - действия; - объединение; - ... 														
Актуализация содержания, необходимого для выполнения практической работы	Предлагает вспомнить определение множества, перечислить операции над множествами.	<p>Работают с таблицей в тетрадях, отвечают на вопросы преподавателя, приводят примеры множеств</p> <table border="1" style="width: 100%; border-collapse: collapse;"> <thead> <tr> <th style="text-align: center;">Название операции</th> <th style="text-align: center;">Краткая запись</th> <th style="text-align: center;">Определение</th> </tr> </thead> <tbody> <tr> <td style="text-align: center;">Пересечение множеств A и B</td> <td style="text-align: center;">$A \cap B$</td> <td>Множество элементов, принадлежащих и множеству A, и множеству B</td> </tr> <tr> <td style="text-align: center;">Объединение множеств A и B</td> <td style="text-align: center;">$A \cup B$</td> <td>Множество элементов, принадлежащих множеству A или множеству B</td> </tr> <tr> <td style="text-align: center;">Разность множеств A и B</td> <td style="text-align: center;">$A \setminus B$</td> <td>Множество элементов, принадлежащих множеству A, но не принадлежащих множеству B</td> </tr> </tbody> </table> <div style="text-align: center; margin-top: 10px;"> <p style="text-align: center;">$A \cup B$ $A \cap B$ $A \setminus B$</p> </div> <p>Предлагает решить задачи, которые составили студенты по специальности «Реклама»</p>	Название операции	Краткая запись	Определение	Пересечение множеств A и B	$A \cap B$	Множество элементов, принадлежащих и множеству A, и множеству B	Объединение множеств A и B	$A \cup B$	Множество элементов, принадлежащих множеству A или множеству B	Разность множеств A и B	$A \setminus B$	Множество элементов, принадлежащих множеству A, но не принадлежащих множеству B	Решают задачи:	Устный опрос
Название операции	Краткая запись	Определение														
Пересечение множеств A и B	$A \cap B$	Множество элементов, принадлежащих и множеству A, и множеству B														
Объединение множеств A и B	$A \cup B$	Множество элементов, принадлежащих множеству A или множеству B														
Разность множеств A и B	$A \setminus B$	Множество элементов, принадлежащих множеству A, но не принадлежащих множеству B														
		1.														

1.

Задание: найдите пересечение, объединение и разность множеств $A=\{1, 3, 5, 6\}$ и $B=\{1, 3, 7\}$. Изобразите решение на кругах Эйлера

$A \cap B = \{1, 3\}$ $A \cup B = \{1, 3, 5, 6, 7\}$ $A \setminus B = \{5, 6\}$

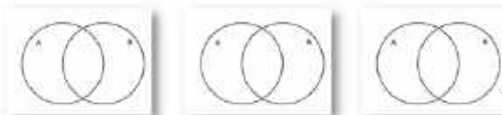

2. В рекламном агентстве разрабатывают орнаментальные и текстовые логотипы. 75 % клиентов заказывают орнаментальные логотипы, 60 % - текстовые логотипы. Сколько процентов клиентов заказывают логотипы двух видов?

3. За месяц у рекламного агента заказали 65 билбордов, 35 штендеров, 48 перетяжек. Одновременно билборд и штендер заказали – 23 клиента, билборд и перетяжку – 15, перетяжку и штендер – 20. Все три вида рекламы заказали – 10 клиентов. Сколько всего клиентов было за месяц?

$$A \cap B = \{1, 3\}$$

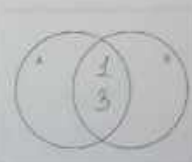

$$A \cup B = \{1, 3, 5, 6, 7\}$$





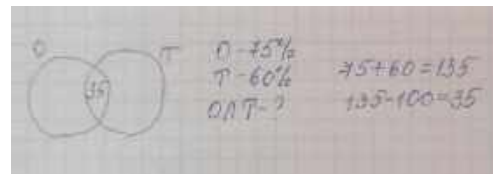





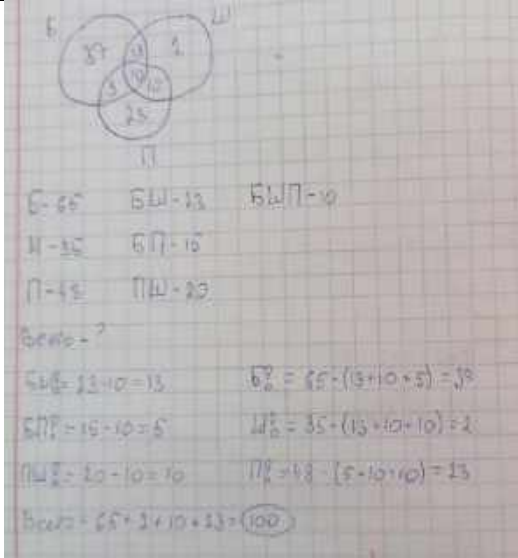



2.



Ответ: 35

3.

		 <p> $Б = 35$ $Ш = 13$ $П = 10$ $Б \cap Ш = 10$ $Б \cap П = 5$ $Ш \cap П = 10$ $Б \cap Ш \cap П = 5$ $Б \cup Ш = 35 + 13 - 10 = 38$ $Ш \cup П = 13 + 10 - 10 = 3$ $Б \cup П = 35 + 10 - 5 = 40$ $Ш \cup Б = 13 + 10 - 10 = 3$ $Б \cup Ш \cup П = 35 + 13 + 10 - 10 - 5 - 10 = 100$ </p> <p>Ответ: 100</p>		
2. Основной этап занятия				
<p>Осмысление содержания заданий практической работы, последовательности выполнения действий при выполнении заданий</p>	<p>Предлагает выполнить практическую работу «Новые задачи» по плану:</p> <ul style="list-style-type: none"> - разбиться на группы по 4 человека, выбрать ответственного; - дать возможность каждому из команды составить и решить задачи с профессиональной направленностью; представить свои задачи; - выбрать 4 задачи, оформить их решение на листах А3, подготовиться к демонстрации для группы; 	<p>Выполняют работу согласно предложенному плану</p>	<p>ОК 04. ОК 06.</p>	<p>Наблюдение</p>



	(можно использовать учебную и дополнительную литературу, интернет-источники)																							
Самостоятельное выполнение заданий в соответствии с инструкцией	Контролирует деятельность обучающихся, консультирует при необходимости	Оформляют решение задач на листах А3, выполняют необходимые вычисления	ОК 04. ОК 06	Наблюдение																				
Обобщение и систематизация результатов выполнения	Предлагает представить продукт практической работы	Обучающиеся (представители групп) демонстрируют решение составленных задач, представляют необходимые расчеты	ОК 04.	Защита работ																				
3. Заключительный этап занятия																								
Подведение итогов работы; фиксация достижения целей (оценка деятельности обучающихся); определение перспективы дальнейшей работы	<p>- предлагает вернуться к цели учебного занятия, определить компоненты ее достижения, выбирая варианты в таблице:</p> <table border="1"> <thead> <tr> <th>№</th> <th>Компоненты цели</th> <th>Операции над множествами</th> <th>Эмоции</th> </tr> </thead> <tbody> <tr> <td>1</td> <td>Знаю теорию, умею решать задачи</td> <td></td> <td>Урок полезен, все понятно</td> </tr> <tr> <td>2</td> <td>Знаю теорию, но сложно решать задачи</td> <td></td> <td>Лишь кое-что чуть-чуть не ясно</td> </tr> <tr> <td>3</td> <td>Не знаю теорию, не умею решать задачи</td> <td></td> <td>Еще придется потрудиться</td> </tr> <tr> <td>4</td> <td>Тема интересная, продолжу изучать самостоятельно</td> <td></td> <td>О, как же здорово учиться</td> </tr> </tbody> </table> <p>- предлагает провести самооценку; - благодарит за активную работу</p>	№	Компоненты цели	Операции над множествами	Эмоции	1	Знаю теорию, умею решать задачи		Урок полезен, все понятно	2	Знаю теорию, но сложно решать задачи		Лишь кое-что чуть-чуть не ясно	3	Не знаю теорию, не умею решать задачи		Еще придется потрудиться	4	Тема интересная, продолжу изучать самостоятельно		О, как же здорово учиться	<p>- анализируют компоненты достижения цели учебного занятия;</p> <p>- оценивают работу друг друга, аргументируют свои ответы;</p>	ОК 04	Устный опрос, самооценка
№	Компоненты цели	Операции над множествами	Эмоции																					
1	Знаю теорию, умею решать задачи		Урок полезен, все понятно																					
2	Знаю теорию, но сложно решать задачи		Лишь кое-что чуть-чуть не ясно																					
3	Не знаю теорию, не умею решать задачи		Еще придется потрудиться																					
4	Тема интересная, продолжу изучать самостоятельно		О, как же здорово учиться																					
4. Задания для самостоятельного выполнения	Предлагает оформить выполненную работу в программе Paint или PowerPoint	Оформляют составленные задачи с профессиональной	ОК 01	ЭОР																				

		направленностью в программе Paint (PowerPoint)		
--	--	--	--	--

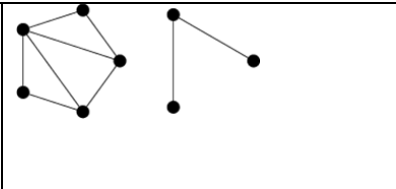
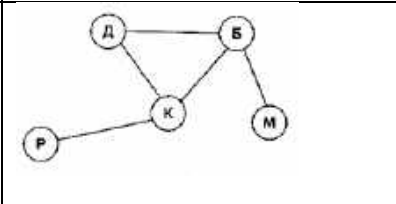
Опорный конспект. Тема 12.3 Графы.

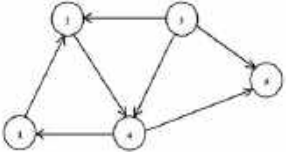
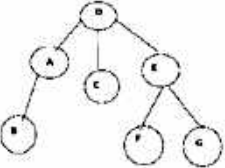
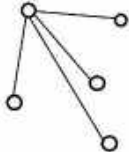
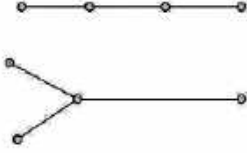
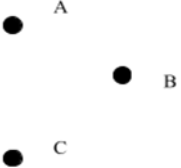
1	Тема занятия	Графы.		
2	Содержание темы	Понятие графа. Виды графов. Связный граф, дерево, циклы в графе, плоские графы		
3	Виды занятия	практическое		
4	Планируемые образовательные результаты	ОК1, ОК2, ОК4, ОК7		
5	Формы организации учебной деятельности	Устная фронтальная, индивидуальная, индивидуально - групповая		
6	Методы и средства контроля	Устный опрос: <ul style="list-style-type: none"> • Что называется графом? • Что называется ребром, вершиной графа? • Что такое степень вершины? • Запишите соответствия видов графов: 		
		1. Полный граф	a)	
		2. Неполный граф	b)	

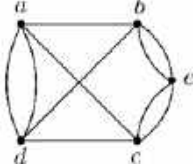
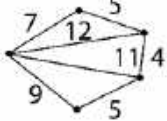
		3. Связный граф	c)		
		4. Несвязный граф	d)		
		5. Нулевой граф	e)		
		6. Ориентированный граф	f)		
		7. Неориентированный граф	g)		

		8.		h)	
		9.	Взвешенный граф	i)	
		10.	Эйлеров граф	j)	
		11.	Дерево	k)	
		12.	Лес	l)	
<p>Ответ: 1 - j ; 2 - все, кроме j; 3 - c, h, l, j, k ; 4 - a, b, d, e, f, g; 5 - g; 6 - c ; 7 - все, кроме c; 8 - i; 9 - h; 10 - d, e; 11 - f.</p>					

7	Задания для практической работы	Вариант 1	Вариант 2
		<p>1. Граф задан диаграммой</p> <p>а) Укажите степени вершин графа;</p> <p>б) Составьте маршрут длины 5, соединяющие вершину V_2 и V_4;</p> <p>в) Постройте цикл, содержащий вершину V_4;</p> <p>г) Определите вид графа.</p>	
<p>2. Сможет ли паук обойти всю свою паутину, пройдя ровно один раз по каждой из нитей от узла до узла?</p>			
		<p>3. Рассмотрите схему микрорайона. Составьте схему дорог в виде графа.</p> <p>а) Можно ли обеспечить транспортное сообщение одним автобусным маршрутом так, чтобы по каждой дороге он проходил один раз.</p>	

б) Приведите пример автобусного сообщения микрорайона с минимальным количеством маршрутов



Раздел 13. Элементы комбинаторики, статистики и теории вероятностей

Опорный конспект Темы 13.1–13.2 Элементы комбинаторики. Сложение и умножение вероятностей событий

1.	Тема занятия	Элементы комбинаторики. Сложение и умножение вероятностей событий
2.	Содержание темы	Перестановки, размещения, сочетания. Совместные и несовместные события. Теоремы о вероятности суммы событий. Условная вероятность. Зависимые и независимые события. Теоремы о вероятности произведения событий
3.	Виды занятия	Комбинированное
4.	Планируемые образовательные результаты	ОК 01, ОК 02, ОК 03, ОК 04, ОК 05, ПК 2.7
5.	Формы организации учебной деятельности	Фронтальная, индивидуальная, групповая
6.	Типы оценочных мероприятий	<p>Устный опрос, решение задач.</p> <p>1. В цветочном магазине есть 5 видов красных и 3 вида розовых цветов. Сколькими способами можно выбрать букет из 3 цветков разного вида одного окраса?</p> <p>2. В равной пропорции были посажены следующие виды клевера: красный, белый и гибридный. Всхожесть семян 97%, 86% и 83% соответственно. Какова вероятность всхожести всех посаженных цветов клевера?</p> <p>3. Два стрелка сделали по одному выстрелу по мишени. Вероятности попадания по цели равны $p_1=0.6$ и $p_2=0.5$ соответственно. Найти, что вероятнее: два, одно или ни одного поражения цели.</p> <p>4. На полке стоят 7 учебников, из которых три по математике. С полки наугад взяли два учебника. Найти вероятность того, что оба они окажутся учебниками по математике</p>
7.	Задания для самостоятельного выполнения	<p>1. В цветочном магазине есть 4 вида белых цветов и 4 вида желтых цветов. Сколькими способами можно выбрать букет из 3 цветков разного вида одного окраса?</p> <p>2. В ящике находится 6 кустиков рассады цветов, среди которых 3 кустика календулы. Наугад взяли два кустика. Найти вероятность того, что оба они окажутся рассадой календулы.</p>

		<p>3. Два стрелка сделали по одному выстрелу по мишени. Вероятности попадания по цели равны $p_1=0.7$ и $p_2=0.6$ соответственно. Найти, что вероятнее: два, одно или ни одного поражения цели.</p> <p>4. У мальчика в кармане было 2 пятирублевых и 4 десятирублевых монеты. Мальчик наугад переложил 3 монеты в другой карман. Найти вероятность того, что пятирублевые монеты находятся в разных карманах</p>
--	--	--

Технологическая карта Тема 13.3 Вероятность в профессиональных задачах (всхожесть семян цветов, выпадение осадков)

1.	Тема занятия	Вероятность в профессиональных задачах (всхожесть семян цветов, выпадение осадков)
2.	Содержание темы	Относительная частота события, свойство ее устойчивости. Статистическое определение вероятности. Оценка вероятности события
3.	Тип занятия	Практическое занятие
4.	Формы организации учебной деятельности	Фронтально - групповая

Этапы занятия	Деятельность преподавателя	Деятельность студентов	Планируемые образовательные результаты	Типы оценочных мероприятий
1. Организационный этап занятия				
Создание рабочей обстановки, актуализация мотивов учебной деятельности. Проверка выполнения заданий ВСП / входной контроль	Сегодня нам понадобятся данные вашего опыта, который вы начали проводить дома (или в тепличном хозяйстве при колледже) 10 дней назад			

Актуализация содержания, необходимого для решения задач	Разберем смысл сочетания «относительная частота» исходя из определения	«Относительная», так как это <u>отношение</u> числа опытов, в которых появилось данное событие, к числу всех произведенных опытов. «Частота» - как <u>часто</u> появлялось событие в опытах		Беседа
2. Основной этап занятия				
Воспроизведение знаний для их применения в стандартных условиях (по аналогии, действия в стандартных ситуациях, тренировочные упражнения)	Какое свойство относительной частоты вы знаете? Как связаны относительная частота и вероятность? Вспомним обозначения. Чему равна относительная частота всхожести семян овса, если было посажено 1000 зерен, а всошло 960?	Свойство <u>устойчивости</u> в серии большого числа опытов. Относительная частота события – это приближенная оценка вероятности события. $W(A) = \frac{k}{n}$ $W(A) = 0,96$	ОК 01, ОК 02, ОК 03, ОК 04, ОК 05 ПК 2.7	Фронтальный опрос
Перенос приобретенных знаний и их первичное применение в новых условиях с целью формирования умений (творческие, проблемные задачи, ситуации)	Десять дней назад вы посадили дома по 10 семян (календулы или лобелии, или бархатцев), разделившись на три группы. Сегодня поработаем в этих группах. Соберите все данные в группе и найдите относительную частоту всхожести семян	Обучающиеся рассказывают по группам и выполняют задание. (в первой группе те, кто сажал семена календулы, и далее соответственно)		Практическая работа
Самостоятельное выполнение заданий	Запишите на доске получившиеся результаты	Представители каждой группы выписывают результат на доске в заранее подготовленную таблицу		
Обобщение и систематизация результатов	Обучающийся N подготовил презентацию, посмотрев которую вы сможете сравнить ваши результаты с	Обучающийся N рассказывает о том, что показатели всхожести будут напрямую влиять на норму посева семян. Правильно		

выполнения практических работ, заданий.	распространенными результатами всхожести данных культур, а также понять, для чего это делается	рассчитав процент всхожести, можно избежать лишних трат и сэкономить семена ценных сортов и культур. Также он приводит данные всхожести календулы, лобелии и бархатцев		
3. Заключительный этап занятия				
Подведение итогов работы; фиксация достижения целей (оценка деятельности обучающихся); определение перспективы дальнейшей работы	Сравните полученные вами результаты с представленными. Сделайте выводы. Почему результаты, полученные вами, все же отличаются от представленных в презентации, хотя и немного?	Мы получили <u>очень</u> приближенную оценку всхожести семян конкретных цветов. Потому что нашу выборку нельзя считать репрезентативной, и количество наших опытов мало		Беседа
4. Задания для самостоятельного выполнения	Используя статистические данные метеослужбы за несколько лет, составьте прогноз вероятности осадков на 1 мая в вашей местности (2 мая и т.д. индивидуально)			

Опорный конспект Темы 13.4–13.5 Закон распределения дискретной случайной величины. Задачи математической статистики

1.	Тема занятия	Закон распределения дискретной случайной величины. Задачи математической статистики																														
2.	Содержание занятия	Виды случайных величин. Определение дискретной случайной величины. Закон распределения дискретной случайной величины. Ее числовые характеристики. Вариационный ряд. Полигон частот и гистограмма Статистические характеристики ряда наблюдаемых данных																														
3.	Виды занятия	Комбинированное																														
4.	Планируемые образовательные результаты	ОК 01, ОК 02, ОК 03, ОК 04, ОК 05																														
5.	Формы организации учебной деятельности	Фронтальная, индивидуальная, групповая																														
6.	Типы оценочных мероприятий	<p>Устный опрос, решение задач.</p> <p>1. Вероятность попадания в цель при одном выстреле из орудия равна 0,2. Имеется 4 снаряда. Обстрел цели происходит до первого попадания. Пусть случайная величина X – число израсходованных снарядов. Какое из представленных распределений является законом распределения данной случайной величины?</p> <p>1) <table border="1" style="display: inline-table; vertical-align: middle;"> <tr> <td>X</td> <td>1</td> <td>2</td> <td>3</td> <td>4</td> </tr> <tr> <td>P</td> <td>0,2</td> <td>0,16</td> <td>0,128</td> <td>0.512</td> </tr> </table></p> <p>2) <table border="1" style="display: inline-table; vertical-align: middle;"> <tr> <td>X</td> <td>1</td> <td>2</td> <td>3</td> <td>4</td> </tr> <tr> <td>P</td> <td>0,8</td> <td>0,16</td> <td>0,02</td> <td>0.02</td> </tr> </table></p> <p>3) <table border="1" style="display: inline-table; vertical-align: middle;"> <tr> <td>X</td> <td>1</td> <td>2</td> <td>3</td> <td>4</td> </tr> <tr> <td>P</td> <td>0,2</td> <td>0,16</td> <td>0,5376</td> <td>0.1024</td> </tr> </table></p>	X	1	2	3	4	P	0,2	0,16	0,128	0.512	X	1	2	3	4	P	0,8	0,16	0,02	0.02	X	1	2	3	4	P	0,2	0,16	0,5376	0.1024
X	1	2	3	4																												
P	0,2	0,16	0,128	0.512																												
X	1	2	3	4																												
P	0,8	0,16	0,02	0.02																												
X	1	2	3	4																												
P	0,2	0,16	0,5376	0.1024																												

		<p>2. По 46 районам Краснодарского края за 2016 г. имеются следующие данные по урожайности кукурузы на зерно (ц/га) в организациях: 44,0; 37,1; 24,8; 37,9; 51,5; 52,5; 50,3; 47,5; 30,7; 39,0; 56,9; 62,3; 51,9; 53,9; 46,6; 32,0; 50,7; 50,5; 37,4; 54,4; 47,5; 52,1; 48,4; 50,0; 28,5; 57,8; 33,8; 24,4; 48,6; 47,5; 21,6; 38,9; 52,3; 54,4; 37,1; 36,5; 47,2; 47,9; 22,5; 43,0; 29,1; 53,7; 25,0; 30,5; 28,5; 38,6.</p> <p>Составить вариационный ряд с равными интервалами (6 интервалов) и изобразить графически (гистограмму распределения районов по урожайности). Определить среднюю урожайность кукурузы на зерно.</p> <p>3. Экзаменационный билет по математике содержит 10 заданий. Изучалось число задач, решенных абитуриентами на вступительном экзамене. Результаты сдачи экзамена для 300 абитуриентов таковы</p> <table border="1" data-bbox="636 624 1518 719"> <tr> <td>x_i</td> <td>0</td> <td>1</td> <td>2</td> <td>3</td> <td>4</td> <td>5</td> <td>6</td> <td>7</td> <td>8</td> <td>9</td> <td>10</td> </tr> <tr> <td>n_i</td> <td>13</td> <td>17</td> <td>15</td> <td>35</td> <td>10</td> <td>9</td> <td>40</td> <td>51</td> <td>45</td> <td>33</td> <td>32</td> </tr> </table> <p>Чему равна мода представленного ряда распределения? Ответы. 5, 8, 7, 6, 5</p>	x_i	0	1	2	3	4	5	6	7	8	9	10	n_i	13	17	15	35	10	9	40	51	45	33	32											
x_i	0	1	2	3	4	5	6	7	8	9	10																										
n_i	13	17	15	35	10	9	40	51	45	33	32																										
7.	Задания для самостоятельного выполнения	<p>1. Дискретная случайная величина X имеет распределение</p> <table border="1" data-bbox="748 839 1453 922"> <tr> <td>X</td> <td>1</td> <td>2</td> <td>3</td> </tr> <tr> <td>P</td> <td>0,35</td> <td>0,4</td> <td>0,25</td> </tr> </table> <p>Найдите ее математическое ожидание $M(X)$.</p> <p>2. Результаты взвешивания 50 случайным образом отобранных пачек чая представлены рядом распределения</p> <table border="1" data-bbox="667 1042 1473 1141"> <tr> <td>x_i</td> <td>147</td> <td>148</td> <td>149</td> <td>150</td> <td>151</td> <td>152</td> <td>153</td> <td>154</td> </tr> <tr> <td>n_i</td> <td>4</td> <td>5</td> <td>8</td> <td>11</td> <td>11</td> <td>7</td> <td>3</td> <td>1</td> </tr> </table> <p>Найдите медиану данного ряда наблюдаемых данных. Ответы. 151; 149; 150; 150,5</p> <p>3. Для проведения аналитики наблюдалось распределение высоты тюльпанов определенного сорта. Были получены следующие данные:</p> <table border="1" data-bbox="636 1337 1778 1410"> <tr> <td>Высота тюльпанов x_i (см)</td> <td>34</td> <td>35</td> <td>36</td> <td>37</td> <td>38</td> <td>39</td> <td>40</td> <td>41</td> </tr> </table>	X	1	2	3	P	0,35	0,4	0,25	x_i	147	148	149	150	151	152	153	154	n_i	4	5	8	11	11	7	3	1	Высота тюльпанов x_i (см)	34	35	36	37	38	39	40	41
X	1	2	3																																		
P	0,35	0,4	0,25																																		
x_i	147	148	149	150	151	152	153	154																													
n_i	4	5	8	11	11	7	3	1																													
Высота тюльпанов x_i (см)	34	35	36	37	38	39	40	41																													

		Количество тюльпанов данной высоты n_i	8	19	34	108	72	51	6	2	
<p>Найдите моду и медиану данного распределения.</p> <p>1) $M_o=37; M_e=37;$ 2) $M_o=37; M_e=38;$ 3) $M_o=37,5; M_e=37,5.$</p>											

Раздел 14. Уравнения и неравенства

Опорный конспект Темы 14.1–14.2 Равносильность уравнений и неравенств. Общие методы решения. Графический метод решения уравнений, неравенств

1.	Тема занятия	Равносильность уравнений и неравенств. Общие методы решения. Графический метод решения уравнений, неравенств
2.	Содержание темы	Равносильность уравнений и неравенств. Определения. Основные теоремы равносильных переходов в уравнениях и неравенствах. Общие методы решения уравнений: переход от равенства функций к равенству аргументов для монотонных функций, метод разложения на множители, метод введения новой переменной, функционально-графический метод. Общие методы решения неравенств: переход от сравнения значений функций к сравнению значений аргументов для монотонных функций, метод интервалов, функционально-графический метод. Графический метод решения уравнений и неравенств
3.	Виды занятия	комбинированное
4.	Планируемые образовательные результаты	ОК 1, ОК 2, ОК 3, ОК 4, ОК 5, ОК 6
5.	Формы организации учебной деятельности	Устная фронтальная, индивидуальная, индивидуально - групповая
6.	Типы оценочных мероприятий	<p>Устный опрос, совместное решение задач, самостоятельная работа.</p> <p>Упражнения:</p> <ul style="list-style-type: none"> <input type="checkbox"/> Данные уравнения (неравенства) замените более простыми: <ul style="list-style-type: none"> а) $(2x - 1)^2 = (x + 4)^2$ б) $(2x - 1)^3 = (x + 4)^3$ в) $\sqrt{4y - y^2} = \sqrt{5 - 2y}$ г) $\log_3(x^2 + 9) \geq \log_3(2x^2 + 4)$ д) $0,3^{7x-9} > 0,3^{x^2-6}$ <input type="checkbox"/> Решите уравнения: <ul style="list-style-type: none"> а) $\sin^2 x - 0,5 \sin x = 0;$

		<p>б) $5^{x-1} + 5^x - 5^{x+1} = -19$;</p> <p><input type="checkbox"/> Решите уравнения:</p> <p>а) $(2x + 1)^2 - 3(2x + 1) = 10$;</p> <p>б) $\log_2^2(x - 1) + 3 \log_2(x - 1) + 2 = 0$</p> <p><input type="checkbox"/> Решите неравенства:</p> <p>$\frac{2x^2 - 2x + 1}{2x - 1} \leq 1$;</p> <p>а) $\frac{2x^2 - 2x + 1}{2x - 1} \leq 1$;</p> <p>б) $(x^2 - x - 6) \cdot \sqrt{8 - x} \leq 0$.</p> <p><input type="checkbox"/> Решите уравнения и неравенства функционально-графическим методом:</p> <p>$\log_{\frac{1}{5}} x = x - 6$</p> <p>а) $\log_{\frac{1}{5}} x = x - 6$;</p> <p>б) $\log_2(x^2 + 4) \leq 2 \cos x$</p> <p><input type="checkbox"/> а) Решите уравнение $4 \cos^4 x - 4 \cos^2 x + 1 = 0$.</p> <p>б) Найдите все корни этого уравнения, принадлежащие отрезку $[-2\pi; -\pi]$.</p> <p><input type="checkbox"/> а) Решите уравнение $2 \sin^2 \left(\frac{3\pi}{2} + x \right) = \sqrt{3} \cos x$.</p> <p>б) Найдите все корни этого уравнения, принадлежащие промежутку $\left[-\frac{7\pi}{2}, -2\pi \right]$.</p>
7.	Задания для самостоятельного выполнения	<p><input type="checkbox"/> Решите уравнения и неравенства, правильно определив метод решения:</p> <p>$\frac{2x^2 - 5x}{x - 3} \leq x$;</p> <p>а) $\frac{2x^2 - 5x}{x - 3} \leq x$;</p> <p>б) $(x^2 + 2x - 3) \cdot \sqrt{4 - x} \leq 0$;</p> <p>в) $0,2^{x+1} = \sqrt{35 + 5x}$;</p> <p>г) $(2x - 3)^2 = (1 - 2x)^2$;</p> <p>д) $(x - 5)_4 + 3(x - 5)_5 - 10 = 0$</p> <p><input type="checkbox"/> а) Решите уравнение $\sin 2x + \sqrt{3} \sin x = 0$.</p> <p>б) Найдите все корни этого уравнения, принадлежащие отрезку $\left[\frac{5\pi}{2}, \frac{7\pi}{2} \right]$.</p>

Опорный конспект Темы 14.3–14.4 Уравнения и неравенства с модулем, уравнения и неравенства с параметром

1.	Тема занятия	Уравнения и неравенства с модулем, уравнения и неравенства с параметром
2.	Содержание темы	Определение модуля. Раскрытие модуля по определению. Простейшие уравнения и неравенства с модулем. Применение равносильных переходов в определенных типах уравнений и неравенств с модулем. Знакомство с параметром. Простейшие уравнения и неравенства с параметром
3.	Виды занятия	комбинированное
4.	Планируемые образовательные результаты	ОК 1, ОК 2, ОК 3, ОК 4, ОК 5, ОК 6
5.	Формы организации учебной деятельности	Индивидуальная, индивидуально-групповая
6.	Типы оценочных мероприятий	<p>Анализ, синтез, самостоятельная работа.</p> <ul style="list-style-type: none"> <input type="checkbox"/> Решите уравнения (неравенства), раскрыв модуль по определению: а) $x^2 + x - 2 - 10 = 0$; б) $x - 4,2 (x - 4,2) = -1$; в) $x - 2 (x - 1) > 0$ <input type="checkbox"/> Решите уравнения (неравенства): а) $x - 5 = 3$; б) $x + 5 = -3$; в) $x + 1 = -3x$; г) $x = 2x - 5$; д) $x - 3 < 2$; е) $x + 1 > 1$; ж) $x + 2 > -2$; з) $x - 7 \leq 0$; и) $3 + x \geq x$ <input type="checkbox"/> Для всех значений параметра решите уравнения (неравенства): а) $(a^2 - 3a + 2)x = a - 2$; б) $(a^2 - 4)x \geq a + 2$; в) $ax^2 = a(x + 2) - 2$ <input type="checkbox"/> Найдите все значения параметра a, при каждом из которых уравнение имеет единственный корень? <p style="text-align: right;"><i>Самостоятельная работа</i></p>

		<p>1) При каком значении параметра a уравнение имеет единственный корень: $ax^2 - (2a + 6)x + 3a + 3 = 0$?</p> <p>2) При каких значениях параметра a уравнение $a(a - 2)x^2 + (2a - 4)x + 3a - 6 = 0$ имеет более одного решения?</p> <p>3) При каких значениях a уравнение $xa^2 - 7 = 49x + a$ имеет бесконечно много корней?</p>
7.	Задания для самостоятельного выполнения	<p><input type="checkbox"/> Решите уравнения (неравенства) с модулем: а) $3x - 4 = x + 2$; б) $x - 9 \leq 0$; в) $5 - 2x > 1$</p> <p><input type="checkbox"/> Решите уравнение (неравенство) при всех значениях параметра m: а) $(m + 3)x < 4m - 1$; б) $m(m - 2)x = m - 2$</p>

Опорный конспект Тема 14.5 Составление и решение профессиональных задач с помощью уравнений

1.	Тема занятия	Составление и решение профессиональных задач с помощью уравнений
2.	Содержание темы	Решение текстовых задач профессионального содержания.
3.	Виды занятия	комбинированное
4.	Планируемые образовательные результаты	ОК 1, ОК 2, ОК 3, ОК 4, ОК 5, ОК 6
5.	Формы организации учебной деятельности	Диалог; индивидуально-групповая
6.	Типы оценочных мероприятий	Творческие задания на составление задач, решение задач Задачи:

7.	Задания для самостоятельного выполнения	Составить три задачи по специальности, для решения которых нужно использовать уравнения
----	---	---

МИНИСТЕРСТВО СЕЛЬСКОГО ХОЗЯЙСТВА РОССИЙСКОЙ ФЕДЕРАЦИИ
ФЕДЕРАЛЬНОЕ ГОСУДАРСТВЕННОЕ БЮДЖЕТНОЕ ОБРАЗОВАТЕЛЬНОЕ
УЧРЕЖДЕНИЕ ВЫСШЕГО ОБРАЗОВАНИЯ
«РЯЗАНСКИЙ ГОСУДАРСТВЕННЫЙ АГРОТЕХНОЛОГИЧЕСКИЙ
УНИВЕРСИТЕТ ИМЕНИ П.А. КОСТЫЧЕВА»



УТВЕРЖДАЮ:
Декан ФДП и СПО
Емельянова АС.
14 марта 2024г

МЕТОДИЧЕСКИЕ УКАЗАНИЯ ДЛЯ ПРАКТИЧЕСКИХ ЗАНЯТИЙ
по дисциплине

ОД.03 «ИНОСТРАННЫЙ ЯЗЫК»

Программы подготовки специалистов среднего звена СПО

Специальность 38.02.01 Экономика и бухгалтерский учет
(по отраслям)

Форма обучения очная

Факультет дополнительного профессионального и среднего профессионального обучения

Курс 1 **Семестр** 1,2

ДФК 1 семестр **Дифференцированный зачет** 2 **семестр**

Методические указания для практических занятий по учебной дисциплины
разработаны в соответствии с требованиями

- Федерального государственного образовательного стандарта среднего профессионального образования по специальности 38.02.01 Экономика и бухгалтерский учет (по отраслям), утвержденного приказом Министерства образования и науки Российской Федерации от 05.02.2018 г. № 69;

- Приказа Минпросвещения Российской Федерации от 27.12.2023 №1028 «О внесении изменений в некоторые приказы Министерства образования и науки Российской Федерации, касающиеся федеральных государственных образовательных стандартов основного общего образования и среднего общего образования.

- Приказа Минпросвещения России от 18.05.2023 №371 «Об утверждении федеральной образовательной программы среднего общего образования»

- Федерального государственного образовательного стандарта среднего общего образования, утвержденного приказом Министерства образования и науки Российской Федерации от 12.08.2022 г. №732;

- Примерной рабочей программы общеобразовательной дисциплины «Иностранный язык» для профессиональных образовательных организаций, рассмотрено на заседании педагогического совета ФГБОУ ДПО ИРПО(протокол №13 от 29.сентября 2022г.), утверждено на заседании Совета по оценке содержания и качества примерных рабочих программ общеобразовательного и социально-гуманитарного циклов СПО(протокол №14 от 30.11.2022г.)

Организация-разработчик: Федеральное государственное бюджетное образовательное учреждение высшего образования «Рязанский государственный агротехнологический университет имени П.А.Костычева»

Разработчики:

Немкова О.А. преподаватель ФДП и СПО

Методические указания рассмотрены и одобрены на заседании предметно-цикловой комиссии общих гуманитарных и социально-экономических дисциплин факультета дополнительного профессионального и среднего профессионального образования «14» марта 2024г., протокол № 7.

Председатель предметно-цикловой комиссии



/Л.В.Свиридова /

подпись

инициалы, фамилия

СОДЕРЖАНИЕ

<u>1.</u> Поурочный тематический план.....	3
2. Опорные конспекты	6
3. Технологические карты	21

1. Поурочный тематический план

Дисциплина Иностранный язык

Специальность / профессия **38.02.01 Экономика и бухгалтерский учет**

(по отраслям)

Наименование разделов и тем	Количество часов	Тип занятия	Междисциплинарные связи	Дополнительная литература	Оснащение (специальное, дополнительное), если необходимо	Типы оценочных мероприятий
1	2	3	4	5	6	7
Раздел 1. Иностранный язык для общих целей	50					
Входное тестирование (Placement Test)	2	Практические занятия				
Тема 1.1. Повседневная жизнь семьи. Внешность и характер членов семьи.	6	Практические занятия	Обществознание, русский язык		Компьютер, аудио/видео материалы. Презентация.	Заполнение формы-резюме, письмо
Тема 1.2. Молодежь в современном обществе. Досуг молодежи: увлечения и интересы.	6	Практические занятия	обществознание, история, МХК, физкультура история,		Компьютер, аудио/видео материалы. Презентация.	Презентация, постер, ролевая игра
Тема 1.3 Условия проживания в городской и	4	Практические занятия	обществознание, русский язык,		Компьютер, аудио/видео материалы.	Презентация, проект "Мой

сельской местности			география, история		Презентация.	колледж”
Тема 1.4. Покупки: одежда, обувь и продукты питания	4	Практические занятия	обществознание		Компьютер, аудио/видео материалы. Презентация	Отзыв о магазине продуктов/одежды/обуви Разноуровневое задание - Диалог А1- диалог по карточкам А2 и выше-диалог-ситуация
Контрольная работа Темы 1.1.-1.4.	2	Контрольное занятие				
Тема 1.5. Здоровый образ жизни и забота о здоровье: сбалансированное питание. Спорт. Посещение врача	4	Практические занятия	Физкультура ОБЖ		Компьютер, аудио/видео материалы	Написание инструкции «Профилактика несчастных случаев на работе и порядок их устранения»
Тема 1.6. Туризм. Виды отдыха	4	Практические занятия	География		Компьютер, аудио/видео материалы.	лексико-грамматический тест
Тема 1.7 Страна/Страны изучаемого языка	6	Практические занятия	География История Литература МХК		Компьютер, аудио/видео материалы, карта Великобритании, США	Тест

Тема 1.8. Россия	8	Практические занятия	География История Литература МХК		Компьютер, аудио/видео материалы, карта России	Презентация, ролевая игра
Контрольная работа Темы 1.6.-1.8.	2	Контрольное занятие				
Профессионально-ориентированное содержание (прикладной модуль)						
Раздел 2 Иностранный язык для специальных целей.	20					
Тема 2.1. Современный мир профессий. Проблемы выбора профессии. Роль иностранного языка в вашей профессии	4	Практические занятия	География Обществознание Иностранный язык		Компьютер, аудио/видео материалы. Презентация	Тест
<i>Тема 2.2 Промышленные технологии</i>						
Тема 2.3. Технический прогресс: перспективы и последствия. Современные средства связи	4	Практические занятия	Информатика ОБЖ Иностранный язык		Компьютер, аудио/видео материалы. Презентация	Круглый стол “Преимущества и недостатки”
Тема 2.4. Выдающиеся люди родной страны и страны/стран изучаемого	4	Практические занятия	История Иностранный язык	https://www.thefamouspeople.com/profession.php	Компьютер, аудио/видео материалы. Презентация	Доклад с презентацией “Знаменитые

языка, их вклад в науку и мировую культуру						личности в моей профессии”
Контрольная работа Темы 2.1 – 2.4	2	Контрольное занятие				
Форма промежуточной аттестации Дифференцированный зачет	2				Компьютер, аудио/видео материалы	Тестирование Перевод текста по специальности
Всего	72					

2. Опорные конспекты

ОПОРНЫЙ КОНСПЕКТ 1.1

1.	Тема занятий	<i>Повседневная жизнь семьи. Внешность и характер членов семьи.</i>
2.	Содержание темы	Я и моя семья; Мои друзья, занятия; Внешность, личностные качества; Повседневная жизнь
3.	Типы занятий	Практические; контрольное
4.	Планируемые образовательные результаты	Знать <ul style="list-style-type: none"> - лексические единицы для описания человека, внешности, характера; - лексические единицы для описания повседневных действий и обязанностей; - грамматические формы, необходимые для описания повседневных действий и обязанностей; - грамматические формы, для сравнения двух и более категорий (рост, степень выраженности цвета и т.д.);

		<ul style="list-style-type: none"> - грамматические формы для выражения способности, возможности (модальные глаголы); - правила этикета и нормы письма; <p>Уметь</p> <ul style="list-style-type: none"> - задавать и отвечать на вопросы, связанные с семьей, внешностью, друзьями, повседневной жизнью; - принимать участие в беседе/ дискуссии на темы, связанные с семьей, внешностью, друзьями, повседневной жизнью; - описывать человека; - составить связный рассказ о семье, родственниках, друзьях; - писать простое личное письмо на темы, связанные с родственниками и повседневной жизнью; - писать базовое резюме для приема на работу; - заполнять форму / писать по образцу резюме для устройства на работу; - пользоваться справочной литературой/ словарями/ онлайн-ресурсами для перевода текста; - составить рассказ о повседневной жизни человека, семьи; - понимать письменные и аудио сообщения по темам, связанным с семьей, друзьями, повседневной жизнью; - понять простое личное письмо, электронное письмо или пост, в котором пишущий человек говорит на знакомые темы (например, о друзьях или семье) или задать вопросы по этим темам; - следовать общему плану демонстрации или презентации на знакомую или предсказуемую тему, где сообщение выражается медленно и четко простым языком и имеет визуальную поддержку (например, слайды, раздаточные материалы)
5.	Формы организации учебной деятельности	Деловая игра, презентация, дискуссия, работа в парах, индивидуальная работа, групповая работа
6.	Типы оценочных мероприятий	Заполнение формы-резюме, Письмо (другу)
7.	Задания для самостоятельного выполнения	Написание письма

ОПОРНЫЙ КОНСПЕКТ 1.2

1.	Тема занятий	<i>Молодёжь в современном обществе. Досуг молодёжи: увлечения и интересы</i>
2.	Содержание темы	Хобби, свободное время; Организация досуга
3.	Типы занятий	практические, контрольное
4.	Планируемые образовательные результаты	<p>Знать</p> <ul style="list-style-type: none"> - лексические единицы для описания досуговой деятельности, хобби, увлечений, интересов; - лексические единицы для описания повседневных действий; - грамматические формы, необходимые для описания повседневных действий и обязанностей; - грамматические формы, для сравнения двух и более категорий (more active, the most dangerous, etc.); - грамматические формы для выражения способности, возможности (модальные глаголы); - правила этикета в ролевой игре; - фразы для выражения предложения что-то сделать (would you like...?, Let's...., и т.д.) и реакции на предложение (Sure. / Why not? / I'm afraid, I can't. и т.д.) - правила создания постера; <p>Уметь</p> <ul style="list-style-type: none"> - задавать и отвечать на вопросы, связанные с хобби, интересами, свободным временем; - принимать участие в беседе/ дискуссии на темы, связанные с хобби, увлечениями свободным временем; - описывать интересы и увлечения человека; - составить связный рассказ об увлечениях членов семьи, родственников, друзей; - составить рассказ об увлечениях человека, семьи; - понимать письменные и аудио сообщения по темам, связанным с хобби и организацией досуга; - понять простое личное письмо, электронное письмо или пост, в котором пишущий человек говорит на знакомые темы (например, о друзьях или семье) или задать вопросы по этим

		<p>темам;</p> <ul style="list-style-type: none"> - следовать общему плану демонстрации или презентации на знакомую или предсказуемую тему, где сообщение выражается медленно и четко простым языком и имеет визуальную поддержку (например, слайды, раздаточные материалы) - пользоваться справочной литературой/ словарями/ онлайн-ресурсами для перевода текста; - принимать участие в беседе с целью договориться об организации совместного отдыха; - визуально представить информацию в виде постера.
5.	Формы организации учебной деятельности	Презентация, индивидуальная работа, парная работа, групповая работа, ролевая игра,
6.	Типы оценочных мероприятий	Презентация, постер, ролевая игра
7.	Задания для самостоятельного выполнения	Подготовка презентации/ постера

ОПОРНЫЙ КОНСПЕКТ 1.3

1.	Тема занятий	<i>Условия проживания в городской и сельской местности</i>
2.	Содержание темы	<p>Особенности проживания в городе; Инфраструктура. Как спросить и указать дорогу; Описание здания. Интерьер; Описание колледжа здание, обстановка, условия жизни, техника, оборудование. Описание кабинета иностранного языка</p>
3.	Типы занятий	Практические, контрольное

4.	Планируемые образовательные результаты	<p>Знать:</p> <ul style="list-style-type: none"> - лексические единицы для описания мест в городе, зданий, комнат, обстановки техники и оборудования - лексические единицы для описания условий жизни; - грамматические формы, необходимые для описания местоположения (there is/ are) - грамматические формы- предлоги направления для описания маршрута - грамматические формы для выражения вежливости и предложения помощи (модальные глаголы- should you have/need.., would you like..., could you ...,please, etc.) - правила этикета и нормы вежливости <p>Уметь:</p> <ul style="list-style-type: none"> - задавать и отвечать на вопросы, связанные с местом своего проживания, учебы. - принимать участие в беседе на темы связанные с местом проживания, учебы - описывать то, что окружает его каждый день: свое место учебы и проживания - составить связный рассказ о своем месте проживания/учебы - понимать письменные и аудио сообщения по темам, связанным с местом проживания/учебы - понять простое личное письмо, электронное письмо или пост, в котором пишущий человек говорит на знакомые темы (например, о своем месте проживания/учебы); - составлять короткую заметку/сообщение на знакомую или предсказуемую тему, где сообщение выражается простым языком и имеет визуальную поддержку, где используются изученные лексические и грамматические единицы - пользоваться справочной литературой/словарями/онлайн ресурсами для перевода текста
5.	Формы организации учебной деятельности	Презентация, ролевая игра, работа в парах, индивидуальная работа, групповая работа, дискуссия
6.	Типы оценочных мероприятий	Заметка о колледже Презентация
7.	Задания для самостоятельного	Творческое задание «Мой колледж»

	выполнения
--	------------

ОПОРНЫЙ КОНСПЕКТ 1.4

1.	Тема занятий	<i>Покупки: одежда, обувь и продукты питания.</i>
2.	Содержание темы	Виды магазинов, Ассортимент товаров; Совершение покупок в продуктовом магазине; Совершение покупок в магазине одежды/обуви;
3.	Типы занятий	Практические, контрольное
4.	Планируемые образовательные результаты	<p>Знать:</p> <ul style="list-style-type: none"> - лексические единицы для описания видов магазинов, одежды и обуви - лексические единицы для описания товаров (продуктов) - грамматические формы, необходимые для описания количества товаров (many/much, few/little etc) - грамматические формы необходимые для произведения арифметических действий и вычислений - правила этикета и нормы <p>Уметь:</p> <ul style="list-style-type: none"> - задавать и отвечать на вопросы, связанные с покупкой одежды, обуви и продуктов - принимать участие в беседе/дискуссии на темы связанные с покупками - составить рассказ о повседневных действиях и совершении покупок в рамках темы - сравнивать магазины и то, что в них продается в рамках темы - понять письменные и аудио сообщения, связанные с совершением покупок в магазине - пользоваться справочной литературой/ словарями/ онлайн-ресурсами для перевода текста

5.	Формы организации учебной деятельности	Презентация, индивидуальная работа, парная работа, групповая работа, ролевая игра
6.	Типы оценочных мероприятий	Отзыв о магазине продуктов/одежды/обуви Разноуровневое задание - Диалог А1- диалог по карточкам А2 и выше- диалог-ситуация
7.	Задания для самостоятельного выполнения	Составление кейса (например, список продуктов на неделю в рамках предложенной денежной суммы) Групповой проект “Где купить и какие бренды товаров рекомендуете для работы”

ОПОРНЫЙ КОНСПЕКТ 1.5.

1.	Тема занятий	<i>Здоровый образ жизни и забота о здоровье: сбалансированное питание. Спорт. Посещение врача</i>
2.	Содержание темы	Физическая культура и спорт Еда полезная и вредная Заболевания и их лечение Здоровый образ жизни
3.	Типы занятий	Практические, контрольное
4.	Планируемые образовательные результаты	Знать: <ul style="list-style-type: none"> - лексические единицы для описания видов спорта; - лексические единицы для описания продуктов питания и способов их обработки; - лексические единицы для описания симптомов заболеваний; - грамматические формы, необходимые для выражения совета (should)

		<ul style="list-style-type: none"> - грамматические формы, необходимые для выражения приказа (повелительное наклонение); - грамматические формы для выражения условий (If) в реальном времени <p>Уметь:</p> <ul style="list-style-type: none"> - принимать участие в беседе на темы, связанные со спортом, здоровом питании и здоровом образе жизни - пользоваться справочной литературой/словарями/онлайн ресурсами для перевода текста - понимать письменные и аудио сообщения по темам, связанным со здоровым образом жизни - составлять письменное сообщение на тему, где изученные лексические и грамматические единицы используются в профессиональной направленности
5.	Формы организации учебной деятельности	<p>Мозговой штурм «Что можно делать на уроке физкультуры, в спортивном клубе, на стадионе?»</p> <p>Составление кейса Diet Sheet</p> <p>Диалог по карточкам «Горячая линия медицинской помощи»</p> <p>Обсуждение выбранной темы на форуме (https://patient.info/forums) Ментальная карта «Здоровье»</p>
6.	Типы оценочных мероприятий	<p>Письмо-инструкция «Профилактика несчастных случаев на работе и порядок их устранения»</p> <p>A1 – 50-70 слов</p> <p>A2 и выше - 100-120 слов</p>
7.	Задания для самостоятельного выполнения	Упражнения в Рабочей тетради

ОПОРНЫЙ КОНСПЕКТ 1.6.

1.	Тема занятий	<i>Туризм. Виды отдыха</i>
2.	Содержание темы	Почему и как люди путешествуют Путешествие на поезде Путешествие на самолете
3.	Типы занятий	Практические, контрольное
4.	Планируемые образовательные результаты	Знать. <ul style="list-style-type: none"> - лексические единицы для описания видов транспорта; - функциональные единицы для покупки билета; - нормы и правила речевого этикета в ситуации покупки билета Уметь <ul style="list-style-type: none"> - задавать и отвечать на вопросы, связанные с датой, рейсом и т.д; - принимать участие в беседе/ дискуссии на темы, связанные с путешествием (например, с целью договориться о совместной поездке); - составить связный рассказ о путешествии; - понимать письменные и аудио сообщения по темам, связанным с путешествием; - пользоваться справочной литературой/ словарями/ онлайн-ресурсами для перевода текста
5.	Формы организации учебной деятельности	Групповое перемещение (mingling) «Поиски партнера в поездку» Ролевая игра «Покупка билета» На сайте https://www.skyscanner.ru/?locale=en-GB найдите подходящие рейсы для иностранных партнеров
6.	Типы оценочных мероприятий	Тест по теме с заданиями на проверку навыков аудирования, чтения, на знание лексики и грамматики, например: <ul style="list-style-type: none"> - выбор правильного ответа на основе прочитанного/прослушанного текста; - выбор правильного варианта ответа из предложенного множества на основе

		прочитанного/прослушанного текста; - решение Верно/Ложно/Нет информации на основе прочитанного/прослушанного текста; - соотнесение написания и значения слова; - закончить предложения; - упорядочить реплики в ситуации общения
7.	Задания для самостоятельного выполнения	Упражнения в Рабочей тетради

ОПОРНЫЙ КОНСПЕКТ 1.7.

1.	Тема занятий	<i>Страна/страны изучаемого языка</i>
2.	Содержание темы	Великобритания (географическое положение, климат, население, национальные символы, политическое и экономическое устройство). Великобритания (крупные города, достопримечательности). США (географическое положение, климат, население, национальные символы, политическое и экономическое устройство). США (крупные города, достопримечательности)
3.	Типы занятий	практические
4.	Планируемые образовательные результаты	Знать – лексические единицы для описания географического положения, климата, политического и экономического устройства Великобритании, США; – лексические единицы для описания национальных символов Великобритании, США; – лексические единицы для обозначения географических названий гор, рек, озер и т.п. Великобритании, США; – грамматические формы для выражения настоящих совершенных действий (Present Perfect);

		<p>– грамматические формы для выражения сравнения (than, as...as, not so ... as);</p> <p>– грамматические формы для выражения прошедших продолжительных действий (Past Continuous).</p> <p>Уметь</p> <ul style="list-style-type: none"> - задавать и отвечать на вопросы, связанные с социокультурным портретом Великобритании, США; - принимать участие в беседе/ дискуссии на темы, связанные с социокультурным портретом Великобритании, США; - описывать достопримечательности, знаменитые места в Великобритании, США; - писать простое личное письмо на темы, связанные с посещением или намерением посетить англоязычные страны; - пользоваться справочной литературой/ словарями/ онлайн-ресурсами для перевода текста; - составить рассказ об англоязычных странах (географическом положении, климате, политическом устройстве и т.п.); - понимать письменные и аудио сообщения страноведческого характера; - понять простое личное письмо, электронное письмо или пост, в котором пишущий человек говорит на знакомые темы (например, о посещении страны, традициях и обычаях) или задать вопросы по этим темам; - следовать общему плану демонстрации или презентации на знакомую или предсказуемую тему, где сообщение выражается медленно и четко простым языком и имеет визуальную поддержку (например, слайды, раздаточные материалы)
5.	Формы организации учебной деятельности	Групповая, индивидуальная, парная работа; ролевая игра
6.	Типы оценочных мероприятий	Устный опрос. Тест
7.	Задания для	Составление постера, туристического буклета.

	самостоятельного выполнения	Составление презентации о наиболее развитых отраслях промышленности, сельском хозяйстве/ флоре и фауне Великобритании, США. Составление презентации в Power Point о популярных туристических местах в Великобритании, США
--	-----------------------------	--

ОПОРНЫЙ КОНСПЕКТ 1.8.

1.	Тема занятий	<i>Россия</i>
2.	Содержание темы	Географическое положение, климат, население. Национальные символы. Политическое и экономическое устройство. Москва – столица России. Достопримечательности Москвы. Традиции народов России
3.	Типы занятий	Практические, контрольное
4.	Планируемые образовательные результаты	<p>Знать</p> <ul style="list-style-type: none"> – лексические единицы для описания географического положения, климата, политического и экономического устройства России; – лексические единицы для описания национальных символов России; – лексические единицы для обозначения географических названий гор, рек, озер и т.п. России; – лексические единицы для описания традиций и обычаев народов России; – грамматические формы для выражения прошедших совершенных действий (Past Perfect); – грамматические формы для выражения сравнения (than, as...as, not so ... as); – грамматические формы для выражения прошедших продолжительных действий (Past Continuous). <p>Уметь</p> <ul style="list-style-type: none"> - задавать и отвечать на вопросы, связанные с социокультурным портретом России; - принимать участие в беседе/ дискуссии на темы, связанные с социокультурным портретом

		<p>России;</p> <ul style="list-style-type: none"> - описывать достопримечательности, знаменитые места в России; - писать простое личное письмо на темы, связанные с посещением или намерением посетить достопримечательности, знаменитые места в России; - пользоваться справочной литературой/ словарями/ онлайн-ресурсами для перевода текста; - составить рассказ о России (географическом положении, экономическом устройстве, климате и т.п.); - понимать письменные и аудио сообщения страноведческого характера; - понять простое личное письмо, электронное письмо или пост, в котором пишущий человек говорит на знакомые темы (например, о посещении страны, традициях и обычаях) или задать вопросы по этим темам; - следовать общему плану демонстрации или презентации на знакомую или предсказуемую тему, где сообщение выражается медленно и четко простым языком и имеет визуальную поддержку (например, слайды, раздаточные материалы)
5.	Формы организации учебной деятельности	Групповая, индивидуальная, парная работа; ролевая игра
6.	Типы оценочных мероприятий	Тест страноведческого характера.
7.	Задания для самостоятельного выполнения	<p>Составление постера, туристического буклета.</p> <p>Составление презентации о государственной символике (флаг, герб, гимн) России.</p> <p>Составление презентации в Power Point о популярных туристических местах в России.</p> <p>Сообщение «Города Золотого кольца России»</p>

ОПОРНЫЙ КОНСПЕКТ 2.1

1.	Тема занятий	<i>Современный мир профессий. Проблемы выбора профессии. Роль иностранного языка в вашей профессии</i>
2.	Содержание темы	Современные профессии. Планы на будущее. Место иностранного языка.
3.	Типы занятий	Практическое, контрольное
4.	Планируемые образовательные результаты	<p><i>Знать</i></p> <ul style="list-style-type: none"> - лексические единицы по теме; - лексические единицы для описания профессии; - грамматические формы, необходимые для описания повседневных действий и обязанностей; - грамматические формы для сравнения двух и более категорий - грамматические формы для выражения способности, возможности (модальные глаголы); - правила этикета и нормы письма; <p><i>Уметь</i></p> <ul style="list-style-type: none"> - задавать и отвечать на вопросы, связанные с профессией, обязанностями; - принимать участие в беседе/ дискуссии на темы, связанные с профессией; - описывать действия; - составить связный рассказ о своем учебном заведении, профессии, планах на будущее; - писать простое описание на изучаемую тему; - писать базовое резюме для приема на работу; - заполнять форму / писать по образцу резюме для устройства на работу; - пользоваться справочной литературой/ словарями/ онлайн-ресурсами для перевода текста; - понимать письменные и аудио сообщения по темам, связанным с изучаемой тематикой; - понять простое личное письмо, электронное письмо или пост, в котором пишущий человек говорит на знакомые темы или задать вопросы по этим темам; - следовать общему плану демонстрации или презентации на знакомую или предсказуемую тему, где

		сообщение выражается медленно и четко простым языком и имеет визуальную поддержку (например, слайды, раздаточные материалы)
5.	Формы организации учебной деятельности	Индивидуальная, групповая, парная, деловая игра, объяснительно-иллюстративный, проблемный, ролевая игра
6.	Типы оценочных мероприятий	Тест
7.	Задания для самостоятельного выполнения	Работа со словарем, грамматическими справочниками. Поисковая работа в Интернете. Составление словаря терминов, презентации

3. Технологические карты

ТЕХНОЛОГИЧЕСКАЯ КАРТА 2.1.1

1.	Тема занятия	<i>Особенности подготовки по профессии/специальности</i>
2.	Содержание темы	Современные профессии
3.	Тип занятия	Практическое занятие
4.	Формы организации учебной деятельности	Индивидуальная, групповая, парная

Этапы занятия	Деятельность преподавателя	Деятельность студентов	Планируемые образовательные результаты	Типы оценочных мероприятий
1. Организационный этап занятия				
Создание рабочей обстановки, актуализация мотивов учебной деятельности	Организует аналитическую деятельность студентов. Создает условия для совместного целеполагания и определения задач, мотивации на	В группах студенты повторяют изученную лексику по теме в формате мозгового штурма, Синтезируют собственное суждение на основе	ОК 01, 02, 04, 09	Устное сообщение

	дальнейшую речевую деятельность	образовательного контента. Делают вывод о целях и задачах занятия Озвучивают список профессий, выбирают 2 профессии и завершают фразу «We would like to.....because.....» и т.п.		
Актуализация содержания, необходимого для выполнения и практических работ	Организует повторение грамматического материала. Организует работу студентов по анализу примеров образования и употребления грамматического материал. Предлагает сделать вывод об использовании в речи. Предлагает сделать ряд упражнений	Работают в парах. Анализируют грамматический материал, используя справочники. Самостоятельно выводят правила употребления грамматической конструкции. Выполняют упражнения, закрепляя знания. Выполняют тест на проверку первичного закрепления грамматической теме	ОК 01, 02, 04, 09	Выполнение упражнения и заданий. Самооценка

2. Основной этап занятия				
Осмысление содержания заданий практических работ, последовательности выполнения действий при выполнении заданий или воспроизведение формируемых знаний и их применение в стандартных условиях (по аналогии, действия в стандартных ситуациях, тренировочные упражнения)	Организует учебно-познавательную деятельность обучающихся в группах. Предлагает прочитать текст и заполнить таблицу. Предлагает добавить в таблицу качества, необходимые для предложенных специальностей	Выполняют задание в группах. Заполняют таблицу, обсуждают качества, необходимые для профессий. Представляют свои результаты.	ОК 01, 02, 04, 09	Короткое сообщение о профессии и необходимых для нее качеств характера
Перенос приобретенных знаний и их первичное применение в новых или измененных условиях с целью формирования умений (творческие, проблемные задачи, ситуации)	Включает обучающихся в ролевую игру «Устройство на работу». Предлагает заполнить анкету-заявку на работу. Инструктирует по организации и выполнению задания. <i>Задание: ролевая игра «Устройство на работу»</i>	Самостоятельно применяют знания в новой ситуации. Заполняют анкету. Составляют и разыгрывают диалог в бюро по трудоустройству	ОК 01, 02, 04, 09	Диалогическая речь
Обобщение и систематизация результатов выполнения практических работ, упражнений,	Побуждает студентов к самоанализу и самооценке.	Заполняют листы самооценивания	ОК 01, 02, 04, 09	Самооценка

заданий	Консультирует. Констатирует результаты			
3. Заключительный этап занятия				
Подведение итогов работы; фиксация достижения целей (оценка деятельности обучающихся); определение перспективы дальнейшей работы	Организует рефлексивную дискуссию. Закрепляет осознание смысла выполненной работы.	Выполняют оценочную деятельность на уровне профессионально- ценностного восприятия материала	ОК 01, 02, 04, 09	Оценивание
4. Задания для самостоятельного выполнения	Организует самостоятельную работу студентов со словарем, справочной литературой, поисковую работу в Интернете	Самостоятельно работают со словарями и справочной литературой. Осуществляют поисковую работу в Интернете	ОК 01, 02	

ТЕХНОЛОГИЧЕСКАЯ КАРТА 2.1.2

1.	Тема занятия	<i>Специфика работы по профессии/специальности</i>
2.	Содержание темы	Качества необходимые для профессии

3.	Тип занятия	Практическое занятие
4.	Формы организации учебной деятельности	Индивидуальная, групповая, парная

Этапы занятия	Деятельность преподавателя	Деятельность студентов	Планируемые образовательные результаты	Типы оценочных мероприятий
1. Организационный этап занятия				
Создание рабочей обстановки, актуализация мотивов учебной деятельности	Организует аналитическую деятельность обучающихся. Создает условия для совместного целеполагания и определения задач, мотивации на дальнейшую речевую деятельность	Настраиваются на работу. Готовят в парах короткое сообщение о колледже (3 предложения)	ОК 01, 02, 04, 09	Короткое устное сообщение
Актуализация содержания, необходимого для выполнения и практических работ	Организует повторение изученного прежде материала. Сообщает правила выполнения задания. <i>Задание 1. «Поле чудес»</i>	Участники обобщают и закрепляют лексику по теме в коммуникативном контексте	ОК 01, 02, 04, 09	Список слов

	<p>На доске написаны и закрыты слова по теме. Преподаватель дает описание профессии. Участники называют буквы, преподаватель открывает их на доске</p>			
2. Основной этап занятия				
<p>Осмысление содержания заданий практических работ, последовательности выполнения действий при выполнении заданий или воспроизведение формируемых знаний и их применение в стандартных условиях (по аналогии, действия в стандартных ситуациях, тренировочные упражнения)</p>	<p>Организует учебно-познавательную деятельность обучающихся в группах. Инструктирует студентов о правилах выполнения задания. <i>Задание №2 «Сочетание»</i> Группам выдается раздаточный материал с половинками слов, обозначающих различные профессии. Необходимо соединить эти половинки правильно, чтобы получились названия</p>	<p>Внимательно слушают инструкцию к заданию. Выполняют задание. Сообщают о выполненной работе</p>	<p>ОК 01, 02, 04, 09</p>	<p>Подготовка материала для выполнения задания</p>

	известных профессий. После этого необходимо расставить слова в алфавитном порядке			
Перенос приобретенных знаний и их первичное применение в новых или измененных условиях с целью формирования умений (творческие, проблемные задачи, ситуации)	<i>Включает обучающихся в ролевую игру «Устройство на работу». Предлагает заполнить анкету-заявку на работу. Инструктирует по организации и выполнению задания. Задание: ролевая игра «Устройство на работу»</i>	Самостоятельно применяют знания в новой ситуации. Заполняют анкету. Составляют и разыгрывают диалог в бюро по трудоустройству	ОК 01, 02, 04, 09	Диалогическая речь
Обобщение и систематизация результатов выполнения практических работ, упражнений, заданий	Побуждает студентов к самоанализу и самооценке. Консультирует. Констатирует результаты	Заполняют листы самооценивания	ОК 01, 02, 04, 09	Самооценка
3. Заключительный этап занятия				
Подведение итогов работы; фиксация достижения целей (оценка)	Организует рефлексивную	Выполняют оценочную	ОК 01, 02, 04, 09	Оценивание

деятельности обучающихся); определение перспективы дальнейшей работы	дискуссию. Закрепляет осознание смысла выполненной работы	деятельность на уровне профессионально- ценностного восприятия материала		
4. Задания для самостоятельного выполнения	Организует самостоятельную работу студентов со словарем, справочной литературой, поисковую работу в Интернете	Самостоятельно работают со словарями и справочной литературой. Осуществляют поисковую работу в Интернете	ОК 01, 02	

ТЕХНОЛОГИЧЕСКАЯ КАРТА 2.1.3

1.	Тема занятия	<i>Основные принципы деятельности по профессии/специальности</i>
2.	Содержание темы	Качества необходимые для профессии.
3.	Тип занятия	Практическое занятие
4.	Формы организации учебной деятельности	Индивидуальная, групповая, парная

Этапы занятия	Деятельность преподавателя	Деятельность студентов	Планируемые образовательные результаты	Типы оценочных мероприятий
1. Организационный этап занятия				
Создание рабочей обстановки, актуализация мотивов учебной деятельности	Организует аналитическую деятельность обучающихся. Создает условия для совместного целеполагания и определения задач, мотивации на дальнейшую речевую деятельность. Предлагает выполнить фонетическую зарядку.	Настраиваются на работу. Выполняют фонетическую зарядку. Делают вывод о теме занятия	ОК 01, 02, 04, 09	Вывод о цели урока

	<p><i>Задание: «Фонетическая зарядка».</i></p> <p>На доске написаны пословицы на тему «Работа» на английском и на русском. Учащимся предлагается подобрать к английским пословицам эквиваленты.</p> <p>1.Practice makes perfect. 2.Where there is a will, there is a way. 3.No bees no honey, no work no money. 4.Experience is the best teacher. 5.What is worth doing is worth doing well.</p> <p>1.Без труда мёду не едят. 2.Там, где есть воля, там есть и способ. 3.Повторение-мать учения. 4.Опыт – лучший учитель. 5.Если делаешь дело, делай его хорошо</p>			
--	---	--	--	--

Актуализация содержания, необходимого для выполнения и практических работ	Организует повторение пройденного материала	Студенты выбирают профессию и кратко рассказывают о ней	ОК 01, 02, 04, 09	Краткое сообщение
2. Основной этап занятия				
Осмысление содержания заданий практических работ, последовательности выполнения действий при выполнении заданий или воспроизведение формируемых знаний и их применение в стандартных условиях (по аналогии, действия в стандартных ситуациях, тренировочные упражнения)	Организует учебно-познавательную деятельность обучающихся в группах. Готовит учащихся к выполнению задания «Собеседование». Предлагает студентам подготовить вопросы для интервью	Выполняют задание в группах. Обсуждают и составляют список вопросов	ОК 01, 02, 04, 09	Список вопросов
Перенос приобретенных знаний и их первичное применение в новых или измененных условиях с целью формирования умений (творческие, проблемные задачи, ситуации)	<i>Включает обучающихся в ролевую игру «Собеседование». Инструктирует студентов. Задание: «Собеседование»</i>	Самостоятельно применяют знания в новой стандартной ситуации. Используя составленные вопросы, разыгрывают ситуацию	ОК 01, 02, 04, 09	Выполнение ролевой игры. Диалог-запрос информации
Обобщение и систематизация результатов выполнения практических работ, упражнений, заданий	Побуждает к самоанализу и самооценке. Наблюдает за	Заполняют листы самооценивания	ОК 01, 02, 04, 09	Самооценка

	самооценкой обучающихся. Констатирует результаты			
3. Заключительный этап занятия				
Подведение итогов работы; фиксация достижения целей (оценка деятельности обучающихся); определение перспективы дальнейшей работы	Организует рефлексивную дискуссию. Закрепляет осознание смысла выполненной работы	Выполняют оценочную деятельность на уровне профессионально-ценностного восприятия материала	ОК 01, 02, 04, 09	Оценивание
4. Задания для самостоятельного выполнения	Организует самостоятельную работу студентов со словарем, справочной литературой, поисковую работу в Интернете	Самостоятельно работают со словарями и справочной литературой. Осуществляют поисковую работу в Интернете	ОК 01, 02	

ТЕХНОЛОГИЧЕСКАЯ КАРТА 2.1.4

1.	Тема занятия	<i>Основные понятия вашей профессии</i>
2.	Содержание темы	Планы на будущее в профессиональной сфере

3.	Тип занятия	Практическое занятие
4.	Формы организации учебной деятельности	Индивидуальная, групповая, парная

Этапы занятия	Деятельность преподавателя	Деятельность студентов	Планируемые образовательные результаты	Типы оценочных мероприятий
1. Организационный этап занятия				
Создание рабочей обстановки, актуализация мотивов учебной деятельности	Организует аналитическую деятельность обучающихся. Создает условия для совместного целеполагания и определения задач, мотивации на дальнейшую речевую деятельность	Настраиваются на работу	ОК 01, 02, 04, 09	Определение цели занятия. Готовность к работе
Актуализация содержания, необходимого для выполнения и практических работ	Организует повторение пройденного материала	Студенты обобщают и закрепляют полученные знания и умения в разнообразных упражнениях и	ОК 01, 02, 04, 09	Выполнение упражнений и заданий

		заданиях		
2. Основной этап занятия				
Осмысление содержания заданий практических работ, последовательности выполнения действий при выполнении заданий или воспроизведение формируемых знаний и их применение в стандартных условиях (по аналогии, действия в стандартных ситуациях, тренировочные упражнения)	Организует учебно-познавательную деятельность обучающихся. Сообщает учащимся о предстоящей работе на занятии. Предлагает тему: «Круглый стол. Моя будущая профессия». Организует работу по составлению монологического высказывания. Консультирует в случае необходимости	Выполняют задание индивидуально составляют план своего сообщения о своей специальности и будущей работе. Готовят монологическое высказывание	ОК 01, 02, 04, 09	Подготовка плана выступления
Перенос приобретенных знаний и их первичное применение в новых или измененных условиях с целью формирования умений (творческие, проблемные задачи, ситуации)	Организует круглый стол. Организует работу студентов по оценке и выбору лучшего выступления	Самостоятельно применяют знания в новой нестандартной ситуации. Выступают в рамках круглого стола	ОК 01, 02, 04, 09	Участие в Круглом столе. Взаимооценка
Обобщение и систематизация результатов выполнения	Побуждает к самоанализу и	Заполняют листы самооценивания	ОК 01, 02, 04, 09	Самооценка

практических работ, упражнений, заданий	самооценке. Наблюдает за самооценкой обучающихся. Констатирует результаты			
3. Заключительный этап занятия				
Подведение итогов работы; фиксация достижения целей (оценка деятельности обучающихся); определение перспективы дальнейшей работы	Организует рефлексивную дискуссию. Закрепляет осознание смысла выполненной работы	Выполняют оценочную деятельность на уровне профессионально-ценностного восприятия материала	ОК 01, 02, 04, 09	Оценивание
4. Задания для самостоятельного выполнения	Организует самостоятельную работу студентов со словарем, справочной литературой, поисковую работу в Интернете	Самостоятельно работают со словарями и справочной литературой. Осуществляют поисковую работу в Интернете	ОК 01, 02	Статья в журнал «Моя будущая профессия»

Для профессий / специальностей социально-экономической направленности:*

ОПОРНЫЙ КОНСПЕКТ 2.2

1.	Тема занятий	<i>Государственные учреждения, бизнес и услуги</i>
2.	Содержание темы	Социально-экономическое положение России Работа государственных учреждений (по направлению). Услуги. Документация
3.	Типы занятий	Практические, контрольное
4.	Планируемые образовательные результаты	<i>Знать</i> - лексические единицы для описания экономических и социальных проблем; - лексические единицы для называния государственных учреждений; - грамматические формы, необходимые для описания действий и обязанностей; - грамматические формы для выражения способности, возможности (модальные глаголы); - правила этикета и нормы письма; <i>Уметь</i> - задавать и отвечать на вопросы, связанные с изучаемой тематикой; - принимать участие в беседе/ дискуссии на темы, связанные с изучаемой тематикой; - составить связный рассказ о событиях, явлениях; - пользоваться справочной литературой/ словарями/ онлайн-ресурсами для перевода текста; - понимать письменные и аудио сообщения по темам, связанным с изучаемой тематикой
5.	Формы организации учебной деятельности	Индивидуальная, групповая, работа в мини-группах
6.	Типы оценочных мероприятий	Диалог Монологическое сообщение Ментальная карта Перевод профессионально-ориентированного текста Ролевая игра “Ярмарка вакансий”

		Письменный перевод текста по специальности. Составление словаря-тезауруса по специальности (15 слов)
7.	Задания для самостоятельного выполнения	Работа со словарем, грамматическими справочниками. Поисковая работа в Интернете

ТЕХНОЛОГИЧЕСКАЯ КАРТА 2.2.1

1.	Тема занятий	<i>Государственные учреждения, бизнес и услуги</i>
2.	Содержание темы	Социально-экономическое положение России
3.	Тип занятия	Практическое занятие
4.	Формы организации учебной деятельности	Монологическое сообщение; Ментальная карта

Этапы занятия	Деятельность преподавателя	Деятельность студентов	Планируемые образовательные результаты	Типы оценочных мероприятий
1. Организационный этап занятия				
Создание рабочей обстановки, актуализация мотивов учебной деятельности	Организует аналитическую деятельность	Студенты вспоминают, что им известно по теме.	ОК 01, 02, 04, 09	Определение цели занятия

	<p>обучающихся, и создает условия для мотивации на дальнейшую речевую деятельность, например, "Мозговой штурм" "Какими словами можно охарактеризовать социально-экономическое положение России". Создает условия для совместного целеполагания и определения задач</p>				
2. Основной этап занятия					
<p>Осмысление содержания заданий практических работ, последовательности выполнения действий при выполнении заданий или воспроизведение формируемых знаний и их применение в стандартных условиях (по аналогии, действия в стандартных ситуациях, тренировочные упражнения)</p>	<p>Организует учебно-познавательную деятельность обучающихся, чтение текста научно-популярного характера и выполнение ряда упражнений на понимание прочитанного.</p>	<p>Читают текст, индивидуально и выполняют ряд упражнений.</p>	<p>ОК 01, 02, 04, 09</p>	<p>Понимание общего содержания текста, полное понимание прочитанного.</p> <p>Правило</p>	

	<p>Организует исследовательскую деятельность, показывает слайд/запись на доске с предложениями, которые содержат пропуски, и предлагает, используя текст заполнить пропуски.</p> <p>Предлагает проанализировать примеры образования и употребления грамматического материала, сделать вывод о его использовании в речи</p> <p>Организует индивидуальную/парную деятельность учащихся для выполнения ряда упражнений, направленных на первичное закрепление нового материала.</p>	<p>Соотносят грамматическую опору с материалом в тексте.</p> <p>Работают в парах. Анализируют материал и примеры, выводят самостоятельно правило употребления</p> <p>Работают индивидуально, выполняют упражнения, проверяют ответы в парах/, выполняют ряд упражнений</p>		<p>употребление грамматической конструкции</p>
--	--	--	--	--

	Проводит мониторинг. Организует обратную связь			
Перенос приобретенных знаний и их первичное применение в новых или измененных условиях с целью формирования умений (творческие, проблемные задачи, ситуации)	Организует индивидуальную деятельность учащихся. Выписать список слов, характеризующих социально-экономическое положение в России и представить информацию в виде ментальной карты. Составить монологическое высказывание с оценкой событий, изменилось ли мнение о положении России. Проводит мониторинг, фиксируя типичные ошибки по теме. Организует обратную связь	Самостоятельно применяют знания в новой нестандартной ситуации. Индивидуально составляют список слов. Сравнивают в парах Выборочно представляют свои пересказы Задают уточняющие вопросы	ОК 01, 02, 04, 09	Ментальная карта Монологическое сообщение
Обобщение и систематизация	На доске фиксирует		ОК 01, 02, 04, 09	Самооценка

результатов выполнения практических работ, упражнений, заданий	информацию в виде ментальной карты от всех групп. Побуждает к самоанализу и самооценке. Выписывает типичные ошибки (доска/слайд) Организует парную устную работу над исправлением типичных ошибок. Наблюдает за самооценкой обучающихся. Констатирует результаты	Работают в парах и исправляют ошибки. Заполняют лист-самооценки		
3. Заключительный этап занятия				
Подведение итогов работы; фиксация достижения целей (оценка деятельности обучающихся); определение перспективы дальнейшей работы	Организует рефлексивную дискуссию. Закрепляет осознание смысла выполненной работы	Выполняют оценочную деятельность на уровне профессионально-ценностного восприятия материала	ОК 01, 02, 04, 09	Оценивание
4. Задания для самостоятельного выполнения	Выучить слова из ментальной карты к	Самостоятельно работают	ОК 01, 02	

	диктанту			
--	----------	--	--	--

ТЕХНОЛОГИЧЕСКАЯ КАРТА 2.2.2

1.	Тема занятий	<i>Государственные учреждения, бизнес и услуги</i>
2.	Содержание темы	Работа государственных учреждений (по направлению)
3.	Тип занятия	Практическое занятие
4.	Формы организации учебной деятельности	Перевод профессионально ориентированного текста

Этапы занятия	Деятельность преподавателя	Деятельность студентов	Планируемые образовательные результаты	Типы оценочных мероприятий
1. Организационный этап занятия				
Создание рабочей обстановки, актуализация мотивов учебной деятельности	Организует аналитическую деятельность обучающихся. Создает условия для мотивации на дальнейшую речевую	Настраиваются на работу. В мини-группах	ОК 01, 02, 04, 09	Определение цели занятия

	<p>деятельность. Организует работу в мини-группах для выполнения задания: (например, написать как можно больше государственных учреждений, куда обращались самостоятельно или члены семьи)</p>	<p>составляют списки учреждений. Взаимообучение- сверяют свои варианты с другими группами. Определяют цель занятия</p>		
<p>Актуализация содержания, необходимого для выполнения и практических работ</p>	<p>Констатирует, есть ли учреждение (по специальности) в списке. Если есть, то предлагает обсудить, что осуществляет данное учреждение. если нет в списке, то намекает. Проводит мониторинг как учащиеся выполняют задание. Организует взаимопроверку. Проводит мониторинг как учащиеся сверяют</p>	<p>Выполняют задание индивидуально Проверяют выполненные задания в парах.</p>	<p>ОК 01, 02, 04, 09</p>	<p>Выполнение упражнения и заданий</p>

	<p>ответы. Организует обратную связь. Настраивает на работу с печатным текстом.</p>			
2. Основной этап занятия				
<p>Осмысление содержания заданий практических и работ, последовательности выполнения действий при выполнении заданий или воспроизведение формируемых знаний и их применение в стандартных условиях (по аналогии, действия в стандартных ситуациях, тренировочные упражнения)</p>	<p>Организует учебно-познавательную деятельность обучающихся с печатным текстом, инструктирует студентов о правилах выполнения задания: выполнить письменный перевод отрывка текста о государственном учреждении (по специальности) с иностранного языка на русский. Можно пользоваться словарем. Демонстрирует как выполнить задание (переводит 1 предложение).</p>	<p>Внимательно слушают инструкцию к заданию.</p>	<p>ОК 01, 02, 04, 09</p>	<p>Письменный перевод</p>

	<p>Проверяет правильность понимания задания через наводящие вопросы, использует жесты</p>	<p>Выполняют задания. Сообщают о выполненной работе. Проверяют/обсуждают выполненное задание в парах</p>		
<p>Перенос приобретенных знаний и их первичное применение в новых или измененных условиях с целью формирования умений (творческие, проблемные задачи, ситуации)</p>	<p>Фронтально проверяет выполненный перевод, называя обучающихся произвольно, комментирует ошибки/неточности в передаче лексического значения термина ли грамматической трансформации. Просит выписать из отрывка 10 слов по специальности</p>	<p>Зачитывают перевод текста</p> <p>Делают пометки в своих письменных переводах</p> <p>Задают уточняющие вопросы</p> <p>Выписывают 10 слов</p>	<p>ОК 01, 02, 04, 09</p>	
<p>Обобщение и систематизация результатов выполнения практических работ, упражнений, заданий</p>	<p>Организует обратную связь, разбор типичных ошибок. Побуждает к самоанализу и самооценке. Наблюдает за</p>	<p>Заполняют листы самооценивания</p>	<p>ОК 01, 02, 04, 09</p>	<p>Самооценка</p>

	самооценкой обучающихся. Констатирует результаты			
3. Заключительный этап занятия				
Подведение итогов работы; фиксация достижения целей (оценка деятельности обучающихся); определение перспективы дальнейшей работы	Организует рефлексивную дискуссию. Закрепляет осознание смысла выполненной работы.	Выполняют оценочную деятельность на уровне профессионально-ценностного восприятия материала.	ОК 01, 02, 04, 09	Оценивание
4. Задания для самостоятельного выполнения	Организует самостоятельную работу студентов со словарем по переводу оставшейся части текста и дополнением профессионального словаря (+10 слов)	Самостоятельно работают со словарями	ОК 01, 02	

ТЕХНОЛОГИЧЕСКАЯ КАРТА 2.2.3.

1.	Тема занятий	<i>Государственные учреждения, бизнес и услуги</i>
2.	Содержание темы	Услуги. Документация.
3.	Тип занятия	Практическое занятие

4.	Формы организации учебной деятельности	Ролевая игра “Ярмарка вакансий”
----	--	---------------------------------

Этапы занятия	Деятельность преподавателя	Деятельность студентов	Планируемые образовательные результаты	Типы оценочных мероприятий
1. Организационный этап занятия				
Создание рабочей обстановки, актуализация мотивов учебной деятельности. Проверка выполнения заданий ВСП / входной контроль	Организует аналитическую деятельность обучающихся, создает условия для мотивации на дальнейшую речевую деятельность.	Приветствуют преподавателя Организуются в пары Определяют цели занятия	ОК 01, 02, 04, 09	Цель занятия
Актуализация содержания, необходимого для выполнения и практических работ	Вспоминает текст с предыдущего урока, какие услуги оказывают учреждения/люди, работающие там	Работают в парах. Высказывают свое мнение		Ответы на вопросы
2. Основной этап занятия				
Осмысление содержания заданий практических и работ, последовательности выполнения действий при выполнении заданий	Предлагает пример Объявления, в котором девушка ищет работу и рассказывает о своих услугах	Выполняют задание в парах. Анализируют пример,	ОК 01, 02, 04, 09	Ответы на вопросы Заметки в тетрадях

<p>или воспроизведение формируемых знаний и их применение в стандартных условиях (по аналогии, действия в стандартных ситуациях, тренировочные упражнения)</p>	<p>как профессионала. Организует парную работу, для обмена мнениями и запроса информации, что правильно и неправильно в этом объявлении. Проводит мониторинг парной работы. Организует обратную связь и записывает на доске/слайде самые важные мысли/результаты</p>	<p>делают заметки в тетрадях</p>		
<p>Перенос приобретенных знаний и их первичное применение в новых или измененных условиях с целью формирования умений (творческие, проблемные задачи, ситуации)</p>	<p>Организует учебно-исследовательскую деятельность обучающихся в игре “Ярмарка вакансий”. Инструктирует студентов о правилах выполнения задания: написать Объявление о поиске работы с указанием своих профессиональных услуг и дополнительной информацией. Проверяет правильность понимания задания через наводящие вопросы, использует жесты</p>	<p>Обучающиеся выполняют задания индивидуально</p>	<p>ОК 01, 02, 04, 09</p>	<p>Письменный продукт</p>

	Осуществляет мониторинг, помогает при необходимости			
Обобщение и систематизация результатов выполнения работ, практических работ, упражнений, заданий	Готовые объявления (фото) выставляются на прочтение, например, в VK: чье объявление заинтересовало вас больше всего?	Читают объявления, принимают решения относительно своего выбора		Аргументированный выбор
3. Заключительный этап занятия				
Подведение итогов работы; фиксация достижения целей (оценка деятельности обучающихся); определение перспективы дальнейшей работы	Организует рефлексивную дискуссию. Закрепляет осознание смысла выполненной работы	Выполняют оценочную деятельность на уровне профессионально-ценностного восприятия материал	ОК 01, 02, 04, 09	Оценивание
4. Задания для самостоятельного выполнения	Принести переводной словарь			

ТЕХНОЛОГИЧЕСКАЯ КАРТА 2.2.4

1.	Тема занятия	<i>Государственные учреждения, бизнес и услуги</i>
2.	Содержание темы	Государственные учреждения, бизнес и услуги
3.	Тип занятия	Теоретическое занятие (контрольная работа)
4.	Формы организации учебной деятельности	Письменный перевод

Этапы занятия	Деятельность преподавателя	Деятельность студентов	Планируемые образовательные результаты	Типы оценочных мероприятий
1. Организационный этап занятия				
Создание рабочей обстановки, актуализация мотивов учебной деятельности, обоснование необходимости контроля результатов учебной деятельности	Организует аналитическую деятельность обучающихся, создает условия для мотивации на дальнейшую речевую деятельность.	Приветствуют преподавателя Организуются в пары Определяют цели занятия	ОК 01, 02, 04, 09	Цель занятия
2. Основной этап занятия				
Проверка умений самостоятельно применять знания в стандартных условиях	Организует учебную деятельность обучающихся с печатным текстом, инструктирует студентов о правилах выполнения задания: выполнить письменный перевод отрывка текста о проблемах человечества в широком смысле с иностранного языка на русский. Можно	Выполняют перевод индивидуально	ОК 01, 02, 04, 09	Письменный продукт на русском языке с соблюдением норм русского языка

	пользоваться словарем. Время выполнения перевода ограничено. Поясняет критерии оценивания			
3. Заключительный этап занятия				
Подведение итогов работы; фиксация достижения целей (оценка деятельности обучающихся); определение перспективы дальнейшей работы	Индивидуально прослушивает выполненные переводы. Выставляет оценку в соответствии с критериями	Зачитывают перевод на русском языке Понимает, почему выставлена такая оценка. Может выразить аргументированное несогласие	ОК 01, 02, 04, 09	Оценивание
4. Задания для самостоятельного выполнения				

ТЕХНОЛОГИЧЕСКАЯ КАРТА 2.2.2

1.	Тема занятий	<i>Промышленные технологии.</i> Работа на производстве
2.	Содержание темы	Работа на производстве
3.	Тип занятия	Практическое занятие
4.	Формы организации учебной деятельности	Перевод профессионально ориентированного текста

Этапы занятия	Деятельность преподавателя	Деятельность студентов	Планируемые образовательные результаты	Типы оценочных мероприятий
1. Организационный этап занятия				
Создание рабочей обстановки, актуализация мотивов учебной деятельности	Приветствует обучающихся. Организует обучающихся в пары. Создает дружественную рабочую обстановку. Организует аналитическую деятельность обучающихся. Создает условия для мотивации на дальнейшую речевую деятельность. Организует работу в мини-группах для выполнения задания: (например, когда вы окажетесь на реальном производстве? В чем заключается трудность работы на производстве?)	Настраиваются на работу. В мини-группах отвечают на вопросы. Взаимообучение-сверяют свои варианты с другими группами. Определяют цель занятия. (Возможно, возникнут сложности с ответом на вопросы)	ОК 01, 02, 04, 09 ПК4.5,ПК 1.1	Определение цели занятия
2. Основной этап занятия				

<p>Осмысление содержания заданий практических и работ, последовательности выполнения действий при выполнении заданий или воспроизведение формируемых знаний и их применение в стандартных условиях (по аналогии, действия в стандартных ситуациях, тренировочные упражнения)</p>	<p>Организует учебно-познавательную деятельность обучающихся с печатным текстом, инструктирует студентов о правилах выполнения задания: выполнить письменный перевод отрывка текста о работе на производстве с иностранного языка на русский. Можно пользоваться словарем. Демонстрирует как выполнить задание (переводит 1 предложение). Проверяет правильность понимания задания через наводящие вопросы, использует жесты</p>	<p>Внимательно слушают инструкцию к заданию.</p> <p>Выполняют задания. Сообщают о выполненной работе. Проверяют/обсуждают выполненное задание в парах</p>	<p>ОК 01, 02, 04, 09 ПК4.5,ПК 1.1</p>	<p>Письменный перевод</p>
<p>Перенос приобретенных знаний и их первичное применение в новых или измененных условиях с целью формирования умений (творческие,</p>	<p>Фронтально проверяет выполненный перевод, вызывая обучающихся произвольно,</p>	<p>Зачитывают перевод текста</p>	<p>ОК 01, 02, 04, 09 ПК4.5,ПК 1.1</p>	<p>Список из 10 слов</p>

<p>проблемные задачи, ситуации)</p>	<p>комментирует ошибки/неточности в передаче лексического значения термина ли грамматической трансформации.</p> <p>Просит выписать из отрывка 10 слов (названий производственных действий)</p>	<p>Делают пометки в своих письменных переводах</p> <p>Задают уточняющие вопросы</p> <p>Выписывают 10 слов</p>		
<p>Обобщение и систематизация результатов выполнения практических работ, упражнений, заданий</p>	<p>Организует обратную связь, разбор типичных ошибок.</p> <p>Побуждает к самоанализу и самооценке.</p> <p>Наблюдает за самооценкой обучающихся.</p> <p>Констатирует результаты</p>	<p>Заполняют листы самооценивания.</p>	<p>ОК 01, 02, 04, 09 ПК 4.5, ПК 1.1</p>	<p>Самооценка</p>

3. Заключительный этап занятия				
Подведение итогов работы; фиксация достижения целей (оценка деятельности обучающихся); определение перспективы дальнейшей работы	Организует рефлексивную дискуссию. Закрепляет осознание смысла выполненной работы	Выполняют оценочную деятельность на уровне профессионально-ценностного восприятия материала	ОК 01, 02, 04, 09 ПК4.5,ПК 1.1	Оценивание
4. Задания для самостоятельного выполнения	Организует самостоятельную работу студентов со словарем по переводу оставшейся части текста и дополнением профессионального словаря (+10 слов)	Самостоятельно работают со словарями	ОК 01, 02 ПК4.5,ПК 1.1	

ТЕХНОЛОГИЧЕСКАЯ КАРТА 2.2.3.

1.	Тема занятий	<i>Промышленные технологии.</i> Конкурсы профессионального мастерства WorldSkills
2.	Содержание темы	Конкурсы профессионального мастерства WorldSkills
3.	Тип занятия	Практическое занятие
4.	Формы организации учебной деятельности	Кейс: Составить тест из 7 вопросов по специальности

Этапы занятия	Деятельность преподавателя	Деятельность студентов	Планируемые образовательные результаты	Типы оценочных мероприятий
1. Организационный этап занятия				
Создание рабочей обстановки, актуализация мотивов учебной деятельности. Проверка выполнения заданий ВСП / входной контроль	Организует аналитическую деятельность обучающихся, создает условия для мотивации на дальнейшую речевую деятельность. Проверяют список 20 слов по специальности Задает вопрос “Участвовали ли когда-либо в конкурсах?”	Приветствуют преподавателя Организуются в пары Определяют цели занятия.	ОК 01, 02, 04, 09	Цель занятия Список 20 слов Ответы на вопрос
2. Основной этап занятия				
Осмысление содержания заданий практических и работ, последовательности выполнения действий при выполнении заданий или воспроизведение формируемых знаний и их применение в стандартных условиях (по аналогии, действия в стандартных ситуациях, тренировочные упражнения)	Организует учебно-познавательную деятельность для тренировки навыков аудирования на материале текста профессиональной направленности. Дает инструкцию: Прослушать текст и определить участвовал ли человек в конкурсе, если да, то в каком?	Выполняют задание индивидуально, проверяют в парах.	ОК 01, 02, 04, 09	Выполненные задания

	<p>Организует работу по прослушиванию текста в деталях.</p> <p>Проводит мониторинг парной работы.</p> <p>Организовывает обратную связь и записывает на доске/слайде самые важные мысли/результаты</p>	<p>Выполняют задание индивидуально, проверяют в парах</p>		
<p>Перенос приобретенных знаний и их первичное применение в новых или измененных условиях с целью формирования умений (творческие, проблемные задачи, ситуации)</p>	<p>Организует учебно-исследовательскую деятельность обучающихся на выполнение кейса.</p> <p>Инструктирует студентов о правилах выполнения задания:</p> <p>Смогли бы вы ответить на профессиональные темы?</p> <p>Продумайте 7 вопросов о своей будущей работе, чтобы задать их одноклассникам.</p> <p>Проверяет правильность понимания задания через наводящие вопросы, использует жесты</p> <p>Осуществляет мониторинг, помогает при необходимости</p>	<p>Обучающиеся выполняют задания в мини-группах</p> <p>Затем задают эти вопросы группа на группу</p>	<p>ОК 01, 02, 04, 09</p>	<p>В тетради 7 вопросов. Озвучивают вопросы при перемещении по классу</p>

3. Заключительный этап занятия				
Подведение итогов работы; фиксация достижения целей (оценка деятельности обучающихся); определение перспективы дальнейшей работы	Организует рефлексивную дискуссию. Закрепляет осознание смысла выполненной работы	Выполняют оценочную деятельность на уровне профессионально-ценностного восприятия материала	ОК 01, 02, 04, 09	Оценивание
4. Задания для самостоятельного выполнения	Принести переводной словарь			

ТЕХНОЛОГИЧЕСКАЯ КАРТА 2.2.4

1.	Тема занятия	<i>Промышленные технологии</i>
2.	Содержание темы	Промышленные технологии
3.	Тип занятия	Теоретическое занятие (контрольная работа)
4.	Формы организации учебной деятельности	Письменный перевод профессионально ориентированного текста

Этапы занятия	Деятельность преподавателя	Деятельность студентов	Планируемые образовательные результаты	Типы оценочных мероприятий
1. Организационный этап занятия				

Создание рабочей обстановки, актуализация мотивов учебной деятельности, обоснование необходимости контроля результатов учебной деятельности	Организует аналитическую деятельность обучающихся, создает условия для мотивации на дальнейшую речевую деятельность	Приветствуют преподавателя Организуются в пары Определяют цели занятия	ОК 01, 02, 04, 09	Цель занятия
2. Основной этап занятия				
Проверка умений самостоятельно применять знания в стандартных условиях	Организует учебную деятельность обучающихся с печатным текстом, инструктирует студентов о правилах выполнения задания: выполнить письменный перевод отрывка текста о промышленности в широком смысле с иностранного языка на русский. Можно пользоваться словарем. Время выполнения перевода ограничено. Поясняет критерии оценивания	Выполняют перевод индивидуально	ОК 01, 02, 04, 09	Письменный продукт на русском языке с соблюдением норм русского языка
3. Заключительный этап занятия				
Подведение итогов работы;	Индивидуально	Зачитывают перевод	ОК 01, 02, 04, 09	Оценивание

фиксация достижения целей (оценка деятельности обучающихся); определение перспективы дальнейшей работы	прослушивает выполненные переводы. Выставляет оценку в соответствии с критериями	на русском языке Понимает, почему выставлена такая оценка. Может выразить аргументированное несогласие		
4. Задания для самостоятельного выполнения				

ОПОРНЫЙ КОНСПЕКТ 2.3

1.	Тема занятий	<i>Технический прогресс: перспективы и последствия. Современные средства связи.</i>
2.	Содержание темы	Достижения науки. Современные информационные технологии. ИКТ в профессиональной деятельности.
3.	Типы занятий	практические, контрольное
4.	Планируемые образовательные результаты	Знать: <ul style="list-style-type: none"> - лексические единицы для описания видов наук - лексические единицы для описания технических и компьютерных средств - грамматические формы, страдательный залог - грамматические формы и структуры предложений, типичные для научно-популярного стиля Уметь: <ul style="list-style-type: none"> - задавать и отвечать на вопросы, связанные с техническим прогрессом и

		<p>современными средствами связи,</p> <ul style="list-style-type: none"> - принимать участие в беседе на темы, связанные с техническим прогрессом и современными средствами связи, - составить связное устное/письменное высказывание в рамках темы - понимать письменные и аудио сообщения по темам, связанные с техническим прогрессом - понять простое личное письмо, электронное письмо или пост, в котором пишущий человек говорит на знакомые темы; - составлять сообщение/заметку на знакомую или предсказуемую тему, где сообщение выражается простым языком и имеет визуальную поддержку, где используются изученные лексические и грамматические единицы - пользоваться справочной литературой/словарями/онлайн ресурсами для перевода текста
5.	Формы организации учебной деятельности	Подготовка мини-сообщений по теме, ролевые игры индивидуальная, парная, мини-группы, групповая Мозговой штурм
6.	Типы оценочных мероприятий	Круглый стол-дебаты “Преимущества и недостатки применения техники и инновационных технологий”, оценка подготовленных сообщений, оценка участия в работе групп и мини-групп, контрольная работа
7.	Задания для самостоятельного выполнения	Подготовка к круглому столу по теме «Преимущества и недостатки применения техники и инновационных технологий»

ТЕХНОЛОГИЧЕСКАЯ КАРТА 2.3.1

1.	Тема занятий	<i>Технический прогресс: перспективы и последствия. Современные средства связи</i>
----	--------------	--

2.	Содержание темы	Достижения науки
3.	Тип занятия	Практическое занятие
4.	Формы организации учебной деятельности	индивидуальная, парная, мини-группы, групповая Мозговой штурм “Смещение” Устное сообщение о любом достижении науки

Этапы занятия	Деятельность преподавателя	Деятельность студентов	Планируемые образовательные результаты	Типы оценочных мероприятий
1. Организационный этап занятия				
Создание рабочей обстановки, актуализация мотивов учебной деятельности	Организует аналитическую деятельность обучающихся, и создает условия для мотивации на дальнейшую речевую деятельность, например, "Мозговой штурм" "какие самые известные достижения науки вы знаете".	Студенты вспоминают, что им известно по теме.	ОК 01, 02, 04, 09	Определение цели занятия

	Создает условия для совместного целеполагания и определения задач	Делают вывод о целях и задачах занятия		
Актуализация содержания, необходимого для выполнения лабораторных и практических работ	<p>Организует индивидуальное выполнение упражнений на повторение грамматического материала. Демонстрирует задание. Задает уточняющие вопросы. Проводит мониторинг выполнения. Организует парную работу.</p> <p>Проводит мониторинг. Организует обратную связь</p>	<p>Работают индивидуально.</p> <p>Работают в парах проверяют задание (Взаимообучение-взаимопроверка)</p>	ОК 01, 02, 04, 09	<p>Выполнение упражнения и заданий. Взаимообучение / взаимопроверка. Самооценка</p>
2. Основной этап занятия				
Осмысление содержания заданий практических и лабораторных работ,	Организует учебно-познавательную	Читают текст, индивидуально и	ОК 01, 02, 04, 09	Понимание общего содержания текста,

<p>последовательности выполнения действий при выполнении заданий или воспроизведение формируемых знаний и их применение в стандартных условиях (по аналогии, действия в стандартных ситуациях, тренировочные упражнения)</p>	<p>деятельность обучающихся, чтение текста научно-популярного характера и выполнение ряда упражнений на понимание прочитанного. Организует исследовательскую деятельность, показывает слайд/запись на доске с предложениями, которые содержат пропуск, и предлагает, используя текст заполнить пропуски. Предлагает проанализировать примеры образования и употребления грамматического материала, сделать вывод о его использовании в речи Организует</p>	<p>выполняют ряд упражнений. Соотносят грамматическую опору с материалом в тексте. Работают в парах. Анализируют справочный материал и примеры, выводят самостоятельно правило употребления</p>		<p>полное понимание прочитанного. Правило употребления грамматической конструкции</p>
--	---	---	--	---

	<p>индивидуальную/парную деятельность учащихся для выполнения ряда упражнений, направленных на первичное закрепление нового материала. Проводит мониторинг. Организует обратную связь</p>	<p>Работают индивидуально, выполняют упражнения, проверяют ответы в парах/ работают в парах, выполняют ряд упражнений</p>		
<p>Перенос приобретенных знаний и их первичное применение в новых или измененных условиях с целью формирования умений (творческие, проблемные задачи, ситуации)</p>	<p>Организует индивидуальную деятельность учащихся. Подготовить список 3-4 достижений науки, которые играют важную роль в их жизни, например, (когда было это открытие/достижение и кем оно было сделано.) Организует (“смешение учащихся”) для обмена информацией “найди того, кто ... ” выбрал таких же достижения.</p>	<p>Самостоятельно применяют знания в новой нестандартной ситуации. Индивидуально составляют список достижений науки и используя доступные средства для поиска информации (телефон/планшет с доступом в интернет)</p>	<p>ОК 01, 02, 04, 09</p>	<p>Диалогическая речь</p>

	<p>Демонстрирует выполнение задания. Задаёт уточняющие вопросы. Проводит мониторинг, фиксируя типичные ошибки по теме. Организует обратную связь</p>	<p>Отвечают на уточняющие вопросы. Передвигаются по аудитории, в поисках информации для выполнения задания</p>		
<p>Обобщение и систематизация результатов выполнения практических работ, упражнений, заданий</p>	<p>Побуждает к самоанализу и самооценке. Выписывает типичные ошибки (доска/слайд) Организует парную устную работу над исправлением типичных ошибок. Наблюдает за самооценкой обучающихся. Констатирует результаты</p>	<p>Работают в парах и исправляют ошибки. Заполняют лист-самооценки</p>	<p>ОК 01, 02, 04, 09</p>	<p>Самооценка</p>

3. Заключительный этап занятия				
Подведение итогов работы; фиксация достижения целей (оценка деятельности обучающихся); определение перспективы дальнейшей работы	Организует рефлексивную дискуссию. Закрепляет осознание смысла выполненной работы.	Выполняют оценочную деятельность на уровне профессионально-ценностного восприятия материала.	ОК 01, 02, 04, 09	Оценивание
4. Задания для самостоятельного выполнения	Организует самостоятельную работу студентов со словарем, справочной литературой, поисковую работу в Интернете	Самостоятельно работают со словарями и справочной литературой. Осуществляют поисковую работу в Интернете	ОК 01, 02	

ТЕХНОЛОГИЧЕСКАЯ КАРТА 2.3.2

1.	Тема занятий	<i>Технический прогресс: перспективы и последствия. Современные средства связи</i>
2.	Содержание темы	Современные информационные технологии
3.	Тип занятия	Практическое занятие
4.	Формы организации учебной деятельности	Индивидуальная, групповая, парная, мини-группы ролевая игра-ситуация “помоги другу/однокурснику решить проблему с техникой” написания короткого сообщения на тему: “3 современных устройства, которые занимают важную роль в вашей жизни”

Этапы занятия	Деятельность преподавателя	Деятельность студентов	Планируемые образовательные результаты	Типы оценочных мероприятий
1. Организационный этап занятия				
Создание рабочей обстановки, актуализация мотивов учебной деятельности	Организует аналитическую деятельность обучающихся. Создает условия для мотивации на дальнейшую речевую деятельность. Организует работу в мини-группах для выполнения задания: (например, написать как можно больше	Настраиваются на работу. В мини-группах составляют списки слов.	ОК 01, 02, 04, 09	Определение цели занятия

	лексических единиц, связанных с современными информационными технологиями.) Создает условия для совместного целеполагания и определения задач	Взаимообучение - сверяют свои варианты с другими группами. Определяют цель занятия		
Актуализация содержания, необходимого для выполнения лабораторных и практических работ	Организует повторение изученного прежде материала. Снимает лексические трудности и вводит лексические единицы, необходимые для выполнения заданий. (например, соотнесите части выражений/коллокаций) Организует индивидуальную работу. Проводит мониторинг как учащиеся выполняют задание. Организует взаимопроверку. Проводит мониторинг как учащиеся сверяют ответы. Организует обратную связь. Настраивает на работу с	Участники обобщают и повторяют лексику и грамматику по теме в коммуникативном контексте. Выполняют задание индивидуально Проверяют выполненные задания в парах	ОК 01, 02, 04, 09	Выполнение упражнения

	аудио или печатным текстом			
--	----------------------------	--	--	--

2. Основной этап занятия				
<p>Осмысление содержания заданий практических и лабораторных работ, последовательности выполнения действий при выполнении заданий или воспроизведение формируемых знаний и их применение в стандартных условиях (по аналогии, действия в стандартных ситуациях, тренировочные упражнения)</p>	<p>Организует учебно-познавательную деятельность обучающихся с аудио/печатным текстом и выполнением ряда упражнений.</p> <p>Инструктирует студентов о правилах выполнения задания.</p> <p>Демонстрирует как выполнить задание (приводит 1 пример)</p> <p>Проверяет правильность понимания задания через наводящие вопросы, использует жесты</p> <p>Организует обратную связь</p>	<p>Внимательно слушают инструкцию к заданию.</p> <p>Отвечают на уточняющие вопросы.</p> <p>Выполняют задания. Сообщают о выполненной работе.</p> <p>Составляют список основных проблем с техническими средствами</p>	<p>ОК 01, 02, 04, 09</p>	<p>Выполнение задания на общее понимание прослушанного/прочитанного и понимание деталей. Список основных проблем с техникой (коллокаций)</p>
<p>Перенос приобретенных знаний и их первичное применение в новых или измененных условиях с целью формирования умений (творческие,</p>	<p>Организует ролевою- игру (ситуацию) на основе прослушанного/прочитанного текста и списка</p>	<p>Слушают инструкцию.</p>	<p>ОК 01, 02, 04, 09</p>	<p>Ролевая игра (ситуация)</p>

<p>проблемные задачи, ситуации)</p>	<p>лексических единиц (основные проблемы с техническими средствами), например, (помоги другу/однокурснику решить проблему с техникой) Демонстрирует как выполнить задание, показывает студентам модель для выполнения задания. Использует наводящие вопросы. Организует парную работу. Проводит мониторинг и фиксирует типичные ошибки по теме занятия для последующего разбора</p>	<p>Отвечают на наводящие вопросы (задают уточняющие вопросы) Самостоятельно готовятся к ролевой игре, используя список слов и модель для выполнения. В парах применяют знания в новой стандартной ситуации</p>		
<p>Обобщение и систематизация результатов выполнения практических работ, упражнений, заданий</p>	<p>Организует обратную связь, разбор типичных ошибок. Побуждает к самоанализу и самооценке. Наблюдает за самооценкой обучающихся. Констатирует результаты</p>	<p>Заполняют листы самооценивания</p>	<p>ОК 01, 02, 04, 09</p>	<p>Самооценка</p>
<p>3. Заключительный этап занятия</p>				

Подведение итогов работы; фиксация достижения целей (оценка деятельности обучающихся); определение перспективы дальнейшей работы	Организует рефлексивную дискуссию. Закрепляет осознание смысла выполненной работы	Выполняют оценочную деятельность на уровне профессионально-ценностного восприятия материала	ОК 01, 02, 04, 09	Оценивание
4. Задания для самостоятельного выполнения	Организует самостоятельную работу студентов со словарем, справочной литературой, поисковую работу в Интернете для написания короткого сообщения на тему: “3 современных устройства, которые занимают важную роль в вашей жизни”	Самостоятельно работают со словарями и справочной литературой. Осуществляют поисковую работу в Интернете	ОК 01, 02	Образец письменного высказывания. на заданную тему

ТЕХНОЛОГИЧЕСКАЯ КАРТА 2.3.3.

1.	Тема занятий	<i>Технический прогресс: перспективы и последствия. Современные средства связи</i>
2.	Содержание темы	ИКТ в профессиональной деятельности
3.	Тип занятия	Практическое занятие

4.	Формы организации учебной деятельности	индивидуальная, парная, групповая
----	--	-----------------------------------

Этапы занятия	Деятельность преподавателя	Деятельность студентов	Планируемые образовательные результаты	Типы оценочных мероприятий
1. Организационный этап занятия				
Создание рабочей обстановки, актуализация мотивов учебной деятельности. Проверка выполнения заданий ВСР / входной контроль	<p>Организует аналитическую деятельность обучающихся, создает условия для совместного мотивации на дальнейшую речевую деятельность.</p> <p>Организует индивидуальную работу и просит написать “ 3 современных устройства, которые занимают важную роль в вашей жизни”</p> <p>Организует парную работу, для обмена мнениями и запроса информации.</p> <p>Проводит мониторинг парной работы.</p> <p>Организует обратную связь и записывает на доске/слайде самые популярные устройства.</p>	<p>Индивидуально составляют список устройств.</p> <p>Обсуждают в парах/узнают о предпочтениях своих одноклассников.</p>	ОК 01, 02, 04, 09	Цель занятия

	Создает условия для совместного целеполагания и определения задач, мотивации на дальнейшую речевую деятельность	Определяют цели занятия		
Актуализация содержания, необходимого для выполнения лабораторных и практических работ	Организует повторение лексического и грамматического материала. Предлагает сделать ряд упражнений на закрепление материала. Организует парную работу-взаимопроверку. Принимает обратную связь	Работают индивидуально. Выполняют упражнения, закрепляя знания. Работают в парах-взаимопроверка.	ОК 01, 02, 04, 09	Выполнение упражнений
2. Основной этап занятия				
Осмысление содержания заданий практических и лабораторных работ, последовательности выполнения действий при выполнении заданий или воспроизведение формируемых знаний и их применение в стандартных условиях (по аналогии, действия в стандартных ситуациях, тренировочные упражнения)	Вводит необходимые лексические единицы, например, показывает слайд с техническими и компьютерными средствами, которые используются в профессиональной деятельности и мотивирует студентов назвать эти средства. (Если учащиеся не знают названия устройств-	Индивидуально называют типы устройств. (В парах, с помощью	ОК 01, 02, 04, 09	Список лексических единиц, выполнение упражнений

	<p>представить список устройств или организовать парную работу по поиску в сети интернет) Принимает обратную связь.</p> <p>Организует учебно-познавательную деятельность обучающихся с аудио/печатным текстом научно-популярного характера и выполнением ряда упражнений.</p> <p>Инструктирует студентов о правилах выполнения задания. Демонстрирует как выполнить задание (приводит 1 пример)</p> <p>Проверяет правильность понимания задания через наводящие вопросы, использует жесты</p> <p>Проводит мониторинг.</p> <p>Организует взаимопроверку. организует обратную связь. Организует выполнение следующего упражнения.</p>	<p>поисковых ресурсов находят названия устройств, которые используются в профессиональной деятельности)</p> <p>Слушают инструкцию.</p> <p>Отвечают на наводящие вопросы.</p> <p>Индивидуально выполняют задания. Парная работа- взаимопроверка</p>		
--	---	--	--	--

	(повторить предыдущие шаги) Организует обратную связь	(предыдущие шаги)		
Перенос приобретенных знаний и их первичное применение в измененных условиях с целью формирования умений	Организует парную работу. Ситуация: “Какие 2 изобретения внесли изменения в моей профессии” Представляет список изобретений. Организует индивидуальную работу, используя телефон/планшет с доступом в интернет найти информацию как эти изобретения изменили профессию. Демонстрирует задание. Задает наводящие вопросы. Проводит мониторинг. Организует работу взаимопроверку для сравнения найденной информации. Проводит мониторинг, фиксирует типичные ошибки	Работают в парах и выбирают 2 любые изобретения из списка. Используют телефоны Отвечают на наводящие вопросы. совершают поиск информации и делают записи. Работают в парах и сравнивают найденную информацию	ОК 01, 02, 04, 09	Диалог- сравнение найденной информации
Обобщение и систематизация результатов выполнения лабораторных работ, практических	Организует обратную связь по выполненным заданиям. Организует парную работу для	В парах обсуждают ошибки и пытаются их исправить	ОК 01, 02, 04, 09	Фиксация правильных вариантов ответов

работ, упражнений, заданий	разбора типичных ошибок			
3. Заключительный этап занятия				
Подведение итогов работы; фиксация достижения целей (оценка деятельности обучающихся); определение перспективы дальнейшей работы	Организует рефлексивную дискуссию. Закрепляет осознание смысла выполненной работы	Выполняют оценочную деятельность на уровне профессионально-ценностного восприятия материала	ОК 01, 02, 04, 09	Оценивание
4. Задания для самостоятельного выполнения	Организует мини-группы, каждой группе выдается задание, “Составить список преимуществ и недостатков 1-2 технических средств, применяемых в профессии” (можно закрепить определенные технические средства за каждой группой) Организует работу студентов со словарем, справочной литературой, поисковую работу в Интернете. Демонстрирует преимущество и недостаток 1 технического средства	Самостоятельно работают со словарями и справочной литературой. Осуществляют поисковую работу в Интернете. Составляют список преимуществ и недостатков	ОК 01, 02	Список преимуществ и недостатков для следующего занятия

ТЕХНОЛОГИЧЕСКАЯ КАРТА 2.3.4

1.	Тема занятия	<i>Технический прогресс: перспективы и последствия. Современные средства связи</i>
2.	Содержание темы	Достижения науки. Современные информационные технологии. ИКТ в профессиональной деятельности
3.	Тип занятия	контрольная работа
4.	Формы организации учебной деятельности	индивидуальная, парная, групповая

Этапы занятия	Деятельность преподавателя	Деятельность студентов	Планируемые образовательные результаты	Типы оценочных мероприятий
1. Организационный этап занятия				
Создание рабочей обстановки, актуализация мотивов учебной деятельности, обоснование необходимости контроля результатов учебной деятельности	Организует аналитическую деятельность обучающихся. Создает условия для совместного целеполагания и определения задач, мотивации на дальнейшую речевую деятельность	Настраиваются на работу. Определяют цель занятия	ОК 01, 02, 04, 09	Определение цели занятия
Проверка выполнения заданий для самостоятельного выполнения	Организует проверку ВСР в парах. Проводит мониторинг. фиксирует типичные ошибки.	Проверяют работу в парах.	ОК 01, 02, 04, 09	Взаимопроверка

	Организует обратную связь			
2. Основной этап занятия				
Проверка знаний фактического материала, умений раскрывать элементарные внешние связи в предметах и явлениях	Организует индивидуальную работу на проверку навыков аудирования. Дает инструкции. Демонстрирует задание. Устанавливает временной интервал. Задает уточняющие вопросы. Дает время на ознакомление с заданием. Включает запись. (2 раза) (задания такие как: Listen and choose the correct answer.)	Слушают инструкции. Отвечают на уточняющие вопросы. Выполняют задание	ОК 01, 02, 04, 09	Выполненное задание
Проверка знаний основных понятий, правил, законов и умений объяснить их сущность, аргументировать свои суждения и приводить примеры	Организует индивидуальную работу на проверку навыков письменной речи. Дает инструкции. Демонстрирует коммуникативное задание по теме. Устанавливает временной интервал. Задает	Слушают инструкции. Отвечают на уточняющие вопросы. Индивидуально выполняют задание	ОК 01, 02, 04, 09	Выполненное задание

	уточняющие вопросы			
Проверка умений самостоятельно применять знания в стандартных условиях	Организует индивидуальную работу на проверку навыков чтения. Дает инструкции. Демонстрирует задание по теме. Устанавливает временной интервал. Задает уточняющие вопросы	Слушают инструкции. Отвечают на уточняющие вопросы. Индивидуально выполняют задание	ОК 01, 02, 04, 09	Выполненное задание
Проверка умений учащихся применять знания в измененных, нестандартных условиях	Организует парную работу на проверку навыков говорения. Демонстрирует коммуникативное задание по теме. Дает инструкции. Устанавливает временной интервал. Задает уточняющие вопросы. Проводит мониторинг	Слушают инструкции. Отвечают на уточняющие вопросы. Работают в парах	ОК 01, 02, 04, 09	Диалогическая речь по теме
3. Заключительный этап занятия				
Подведение итогов работы; фиксация достижения целей (оценка деятельности обучающихся);	Собирает письменные работы. Организует рефлексивную дискуссию.	Выполняют оценочную деятельность на	ОК 01, 02	Оценивание устной части

определение перспективы дальнейшей работы	Закрепляет осознание смысла выполненной работы	уровне профессионально-ценностного восприятия материала		
4. Задания для самостоятельного выполнения	Организует самостоятельную работу студентов со словарем, справочной литературой, поисковую работу в Интернете	Самостоятельно работают со словарями и справочной литературой. Осуществляют поисковую работу в Интернете		

ОПОРНЫЙ КОНСПЕКТ 2.4

1.	Тема занятий	<i>Выдающиеся люди родной страны и страны/стран изучаемого языка, их вклад в науку и мировую культуру</i>
2.	Содержание темы	Известные ученые и их открытия в России. Известные ученые и их открытия за рубежом
3.	Тип занятий	практические, контрольное
4.	Планируемые образовательные результаты	Знать: <ul style="list-style-type: none"> - лексические единицы профессионально-ориентированного характера - лексические единицы, характерные для делового общения - грамматические конструкции типичные для научно-популярного стиля Уметь:

		<ul style="list-style-type: none"> - задавать и отвечать на вопросы, связанные с наукой - принимать участие в беседе/дискуссии на материале отрывков научно-популярных статей и текстов, посвященных вопросам науки; - выражать и обосновывать свою точку зрения в рамках темы; - составлять рассказ/сообщение об известном ученом; - пользоваться справочной литературой /словарями/ онлайн ресурсами для перевода текста; - понимать письменные и аудио сообщения, связанные с наукой и знаменитыми учеными; - следовать общему плану демонстрации или презентации на знакомую или предсказуемую тему, где сообщение выражается медленно и четко простым языком и имеет визуальную поддержку (например, слайды, раздаточные материалы)
5.	Формы организации учебной деятельности	Групповая, индивидуальная, парная
6.	Типы оценочных мероприятий	Доклад с презентацией, контрольная работа, оценка работы на занятии
7.	Задания для самостоятельного выполнения	Работа со словарем, грамматическими справочниками. Поисковая работа в Интернете

ТЕХНОЛОГИЧЕСКАЯ КАРТА 2.4.1.

1.	Тема занятий	<i>Выдающиеся люди родной страны и страны/стран изучаемого языка, их вклад в науку и мировую культуру</i>
2.	Содержание темы	Известные ученые и их открытия в России
3.	Тип занятия	Практическое

4.	Формы организации учебной деятельности	индивидуальная, парная, групповая
----	--	-----------------------------------

Этапы занятия	Деятельность преподавателя	Деятельность студентов	Планируемые образовательные результаты	Типы оценочных мероприятий
1. Организационный этап занятия				
Создание рабочей обстановки, актуализация мотивов учебной деятельности. Проверка выполнения заданий ВСР / входной контроль	<p>Организует аналитическую деятельность обучающихся, создает условия для совместного мотивации на дальнейшую речевую деятельность.</p> <p>Организует индивидуальную работу и просит написать имена 3-х известных ученых</p> <p>Организует парную работу, для обмена мнениями и запроса информации. Проводит мониторинг парной работы.</p> <p>Организует обратную связь и записывает на доске/слайде самые популярные имена.</p> <p>Создает условия для</p>	<p>Индивидуально составляют список ученых.</p> <p>Обсуждают в парах/узнают о предпочтениях своих одноклассников.</p>	ОК 01, 02, 04, 09	Цель занятия

	совместного целеполагания и определения задач, мотивации на дальнейшую речевую деятельность	Определяют цели занятия		
Актуализация содержания, необходимого для выполнения лабораторных и практических работ	Организует введение новых лексических единиц. материала (или снятие лексических трудностей для выполнения дальнейших заданий) Организует индивидуальную работу и дает задание, (например, соединить слова с их значением) Организует парную работу-взаимопроверку. Принимает обратную связь	Работают индивидуально. Соотносят слова/выражения и значения. Работают в парах-взаимопроверка	ОК 01, 02, 04, 09	Список слов со значениями
2. Основной этап занятия				
Осмысление содержания заданий практических и лабораторных работ, последовательности выполнения действий при выполнении заданий или воспроизведение формируемых знаний и их применение в стандартных условиях (по	Организует учебно-познавательную деятельность обучающихся с аудио/печатным текстом по теме и выполнением ряда упражнений. Инструктирует студентов о правилах выполнения задания.	Слушаю инструкцию.	ОК 01, 02, 04, 09	

<p>аналогии, действия в стандартных ситуациях, тренировочные упражнения)</p>	<p>Демонстрирует как выполнить задание (приводит 1 пример) Проверяет правильность понимания задания через наводящие вопросы, использует жесты Проводит мониторинг. Организует взаимопроверку. организует обратную связь.</p> <p>Организует выполнение следующего упражнения для более детального понимания прочитанного. (повторить предыдущий шаг) Организует обратную связь Организует исследовательскую деятельность, показывает слайд/запись на доске с предложениями, которые содержат пропуски, и предлагает, используя текст заполнить пропуски. Предлагает проанализировать примеры образования и употребления</p>	<p>Смотрят как выполнять задание.</p> <p>Отвечают на наводящие вопросы.</p> <p>Взаимопроверка.</p> <p>(предыдущие шаги)</p> <p>Индивидуально и в парах анализируют грамматическое правило</p>		
--	---	---	--	--

	<p>грамматического материала, сделать вывод о его использовании в речи</p> <p>Организует индивидуальную/парную деятельность учащихся для выполнения ряда упражнений, направленных на первичное закрепление информации.</p> <p>Организует взаимопроверку и обратную связь</p>			
<p>Перенос приобретенных знаний и их первичное применение в неизменных условиях с целью формирования умений</p>	<p>Организует парную работу “Составьте сообщение о любом известном Российском ученом”</p> <p>Демонстрирует задание. Задает наводящие вопросы. Проводит мониторинг.</p> <p>Организует работу в новых парах для сравнения найденной информации.</p> <p>Проводит мониторинг, фиксирует типичные ошибки</p>	<p>Отвечают на наводящие вопросы. совершают поиск информации и делают записи.</p> <p>Работают в парах и сравнивают найденную информацию.</p> <p>Работают в парах используют телефоны для поиска необходимой информации для выполнения задания</p>	<p>ОК 01, 02, 04, 09</p>	<p>диалог- сравнение информации</p>

Обобщение и систематизация результатов выполнения практических работ, упражнений, заданий	Организует обратную связь по выполненным заданиям. Организует парную работу для разбора типичных ошибок	В парах обсуждают ошибки и пытаются их исправить	ОК 01, 02, 04, 09	Фиксация правильных вариантов ответов
3. Заключительный этап занятия				
Подведение итогов работы; фиксация достижения целей (оценка деятельности обучающихся); определение перспективы дальнейшей работы	Организует рефлексивную дискуссию. Закрепляет осознание смысла выполненной работы	Выполняют оценочную деятельность на уровне профессионально-ценностного восприятия материала	ОК 01, 02, 04, 09	Оценивание
4. Задания для самостоятельного выполнения	Организует работу студентов со словарем, справочной литературой, поисковую работу в Интернете	Самостоятельно работают со словарями и справочной литературой. Осуществляют поисковую работу в Интернете	ОК 01, 02	

ТЕХНОЛОГИЧЕСКАЯ КАРТА 2.4.2

1.	Тема занятий	<i>Выдающиеся люди родной страны и страны изучаемого языка, их вклад в науку и мировую культуру</i>
2.	Содержание темы	Известные ученые и их открытия в России
3.	Тип занятия	Практическое занятие
4.	Формы организации учебной деятельности	Индивидуальная, групповая, парная, мини-группы

Этапы занятия	Деятельность преподавателя	Деятельность студентов	Планируемые образовательные результаты	Типы оценочных мероприятий
1. Организационный этап занятия				
Создание рабочей обстановки, актуализация мотивов учебной деятельности	Организует аналитическую деятельность обучающихся. Создает условия для мотивации на дальнейшую речевую деятельность. Организует работу в мини-группах для выполнения задания: (например, написать как можно больше лексических единиц, связанных наукой.) Создает условия для совместного целеполагания и определения задач	Настраиваются на работу. Определяют цель занятия. В мини-группах составляют списки слов. Взаимообучение-сверяют свои варианты с другими группами	ОК 01, 02, 04, 09	Определение цели занятия
Актуализация содержания, необходимого для выполнения лабораторных и практических работ	Организует повторение изученного прежде материала. Снимает лексические трудности и вводит лексические единицы, необходимые для выполнения заданий.	Участники обобщают и повторяют лексику и грамматику по теме в коммуникативном контексте. Выполняют задание	ОК 01, 02, 04, 09	Выполнение упражнения

	<p>(например, соотнесите части выражений/коллокаций)</p> <p>Организует индивидуальную работу.</p> <p>Проводит мониторинг как учащиеся выполняют задание.</p> <p>Организует взаимопроверку.</p> <p>Проводит мониторинг как учащиеся сверяют ответы.</p> <p>Организует обратную связь.</p> <p>Настраивает на работу с аудио или печатным текстом</p>	<p>индивидуально</p> <p>Проверяют выполненные задания в парах</p>		
--	--	---	--	--

2. Основной этап занятия				
<p>Осмысление содержания заданий практических и лабораторных работ, последовательности выполнения действий при выполнении заданий или воспроизведение формируемых знаний и их применение в стандартных условиях (по аналогии, действия в стандартных ситуациях, тренировочные упражнения)</p>	<p>Организует учебно-познавательную деятельность обучающихся с аудио/печатным текстом и выполнением ряда упражнений. Инструктирует студентов о правилах выполнения задания. Демонстрирует как выполнить задание (приводит 1 пример) Проверяет правильность понимания задания через наводящие вопросы, использует жесты Организует обратную связь</p>	<p>Внимательно слушают инструкцию к заданию.</p> <p>Отвечают на уточняющие вопросы.</p> <p>Выполняют задания. Сообщают о выполненной работе</p>	<p>ОК 01, 02, 04, 09</p>	<p>Выполнение задания на общее понимание прослушанного/прочитанного и понимание деталей</p>
<p>Перенос приобретенных знаний и их первичное применение в новых или измененных условиях с целью формирования умений (творческие, проблемные задачи, ситуации)</p>	<p>Организует работу с материалом. Задание: написать ответ на письмо-стимул и ответить на вопросы о знаменитом российском ученом. (ситуацию) на основе прослушанного/прочитанно</p>	<p>Слушают инструкцию.</p>	<p>ОК 01, 02, 04, 09</p>	<p>ответ на письмо-стимул</p>

	<p>го текста и списка лексических единиц. Демонстрирует как выполнить задание, показывает студентам модель для выполнения задания. Использует наводящие вопросы.</p> <p>Организует парную работу для самооценки и проверки. Выдает лист самооценки с критериями. Проводит мониторинг и фиксирует типичные ошибки по теме занятия для последующего разбора</p>	<p>Отвечают на наводящие вопросы (задают уточняющие вопросы) Индивидуально выполняют задание используя список слов и модель для выполнения.</p> <p>Взаимопроверка</p>		
Обобщение и систематизация результатов выполнения практических работ, упражнений, заданий	<p>Организует обратную связь, разбор типичных ошибок. Побуждает к самоанализу и самооценке. Наблюдает за самооценкой обучающихся. Констатирует результаты</p>	Заполняют листы самооценивания	ОК 01, 02, 04, 09	Самооценка
3. Заключительный этап занятия				

Подведение итогов работы; фиксация достижения целей (оценка деятельности обучающихся); определение перспективы дальнейшей работы	Организует рефлексивную дискуссию. Закрепляет осознание смысла выполненной работы. Собирает письменные образцы работ	Выполняют оценочную деятельность на уровне профессионально-ценностного восприятия материала	ОК 01, 02, 04, 09	Оценивание
4. Задания для самостоятельного выполнения	Организует самостоятельную работу студентов со словарем, справочной литературой, поисковую работу в Интернете	Самостоятельно работают со словарями и справочной литературой. Осуществляют поисковую работу в Интернете	ОК 01, 02	

ТЕХНОЛОГИЧЕСКАЯ КАРТА 2.4.3.

1.	Тема занятий	<i>Выдающиеся люди родной страны и страны/стран изучаемого языка, их вклад в мировую культуру и науку</i>
2.	Содержание темы	Известные ученые и их открытия за рубежом
3.	Тип занятия	Практическое занятие
4.	Формы организации учебной деятельности	индивидуальная, парная, групповая

Этапы занятия	Деятельность преподавателя	Деятельность студентов	Планируемые образовательные результаты	Типы оценочных мероприятий
1. Организационный этап занятия				
Создание рабочей обстановки, актуализация мотивов учебной деятельности. Проверка выполнения заданий ВСР / входной контроль	<p>Организует аналитическую деятельность обучающихся, создает условия для совместного мотивации на дальнейшую речевую деятельность.</p> <p>Организует фронтальный опрос и просит назвать несколько знаменитых зарубежных ученых.</p> <p>Организует обратную связь и записывает на доске/слайде самые имена ученых.</p> <p>Создает условия для совместного целеполагания и определения задач, мотивации на дальнейшую речевую деятельность</p>	<p>Называют имена ученых</p> <p>Определяют цели занятия</p>	ОК 01, 02, 04, 09	Цель занятия
Актуализация содержания, необходимого для выполнения лабораторных и практических работ	Организует повторение лексического и грамматического материала. Предлагает сделать ряд	Работают индивидуально. Выполняют упражнения, закрепляя знания.	ОК 01, 02, 04, 09	Выполнение упражнений

	<p>упражнений на закрепление материала.</p> <p>Организует парную работу-взаимопроверку.</p> <p>Принимает обратную связь</p>	Работают в парах-взаимопроверка		
2. Основной этап занятия				
<p>Осмысление содержания заданий практических и лабораторных работ, последовательности выполнения действий при выполнении заданий или воспроизведение формируемых знаний и их применение в стандартных условиях (по аналогии, действия в стандартных ситуациях, тренировочные упражнения)</p>	<p>Организует учебно-познавательную деятельность обучающихся с печатным текстом научно-популярного характера и выполнением ряда упражнений.</p> <p>Инструктирует студентов о правилах выполнения задания.</p> <p>Демонстрирует (приводит 1 пример)</p> <p>Проверяет правильность понимания задания через наводящие вопросы,</p> <p>Проводит мониторинг.</p> <p>Организует взаимопроверку.</p> <p>организует обратную связь.</p> <p>Организует выполнение следующего упражнения для полного понимания прочитанного. (повторить</p>	<p>Слушают инструкцию.</p> <p>Отвечают на наводящие вопросы.</p> <p>Индивидуально выполняют задания.</p> <p>Парная работа-взаимопроверка</p>	ОК 01, 02, 04, 09	<p>Список лексических единиц,</p> <p>выполнение упражнений</p>

	предыдущие шаги) Организует обратную связь	(предыдущие шаги)		
Перенос приобретенных знаний и их первичное применение в измененных условиях с целью формирования умений	Организует индивидуальную работу по выполнению упражнения на перевод, с использованием текста-опоры. Демонстрирует задание. Задаёт наводящие вопросы. Проводит мониторинг. Организует работу взаимопроверку. Проводит мониторинг, фиксирует типичные ошибки	Слушают инструкции Отвечают на наводящие вопросы. Индивидуально выполняют задания. Работают в парах и сравнивают варианты ответов	ОК 01, 02, 04, 09	Диалог-сравнение найденной информации.
Обобщение и систематизация результатов выполнения лабораторных работ, практических работ, упражнений, заданий	Организует обратную связь по выполненным заданиям. Организует парную работу для разбора типичных ошибок	В парах обсуждают ошибки и пытаются их исправить	ОК 01, 02, 04, 09	Фиксация правильных вариантов ответов
3. Заключительный этап занятия				
Подведение итогов работы; фиксация достижения целей (оценка деятельности обучающихся); определение перспективы дальнейшей работы	Организует рефлексивную дискуссию. Закрепляет осознание смысла выполненной работы	Выполняют оценочную деятельность на уровне профессионально-ценностного восприятия материала	ОК 01, 02, 04, 09	Оценивание

4. Задания для самостоятельного выполнения			ОК 01, 02	Доклад
---	--	--	-----------	--------

ТЕХНОЛОГИЧЕСКАЯ КАРТА 2.4.4

1.	Тема занятий	<i>Выдающиеся люди родной страны и страны/ стран изучаемого языка, их вклад в науку и мировую культуру</i>
2.	Содержание темы	Известные ученые и их открытия в России. Известные ученые и их вклад в науку и мировую культуру
3.	Тип занятия	контрольная работа
4.	Формы организации учебной деятельности	индивидуальная, групповая

Этапы занятия	Деятельность преподавателя	Деятельность студентов	Планируемые образовательные результаты	Типы оценочных мероприятий
1. Организационный этап занятия				
Создание рабочей обстановки, актуализация мотивов учебной деятельности, обоснование необходимости контроля результатов учебной деятельности	Организует аналитическую деятельность обучающихся. Создает условия для совместного целеполагания и определения задач, мотивации на дальнейшую речевую деятельность	Настраиваются на работу. Определяют цель занятия	ОК 01, 02, 04, 09	Определение цели занятия

Проверка выполнения заданий ВСП	Организует проверку ВСП в парах. Проводит мониторинг. фиксирует типичные ошибки. Организует обратную связь	Проверяют работу в парах	ОК 01, 02, 04, 09	Взаимопроверка
2. Основной этап занятия				
Проверка знаний фактического материала, умений раскрывать элементарные внешние связи в предметах и явлениях	Организует индивидуальную работу на проверку навыков аудирования. Дает инструкции. Демонстрирует задание. Устанавливает временной интервал. Задает уточняющие вопросы. Дает время на ознакомление с заданием. Включает запись. (2 раза) (задания такие как: Listen and choose the correct answer.)	Слушают инструкции. Отвечают на уточняющие вопросы. Выполняют задание	ОК 01, 02, 04, 09	Выполненное задание
Проверка знаний основных понятий, правил, законов и умений объяснить их сущность, аргументировать свои суждения и приводить примеры	Организует индивидуальную работу на проверку навыков устной речи. Дает инструкции. Демонстрирует коммуникативное задание по	Слушают инструкции. Отвечают на	ОК 01, 02, 04, 09	Выполненное задание

	теме. Устанавливает временной интервал. Задает уточняющие вопросы	уточняющие вопросы. Индивидуально готовят задание		
Проверка умений самостоятельно применять знания в стандартных условиях	Организует индивидуальную работу на проверку навыков чтения. Дает инструкции. Демонстрирует задание по теме. Устанавливает временной интервал. Задает уточняющие вопросы	Слушают инструкции. Отвечают на уточняющие вопросы. Индивидуально выполняют задание	ОК 01, 02, 04, 09	Выполненное задание
Проверка умений учащихся применять знания в измененных, нестандартных условиях	Организует индивидуальную работу на проверку навыков письма. Демонстрирует коммуникативное задание по теме. Дает инструкции. Устанавливает временной интервал. Задает уточняющие вопросы. Проводит мониторинг	Слушают инструкции. Отвечают на уточняющие вопросы. Индивидуальная работа	ОК 01, 02, 04, 09	Выполненное задание
3. Заключительный этап занятия				
Подведение итогов работы; фиксация достижения целей (оценка деятельности)	Собирает письменные работы. Организует рефлексивную дискуссию. Закрепляет	Выполняют оценочную деятельность на уровне профессионально-	ОК 01, 02	Оценивание устной части

обучающихся); определение перспективы дальнейшей работы	осознание смысла выполненной работы	ценностного восприятия материала		
4. Задания для самостоятельного выполнения	Организует самостоятельную работу студентов со словарем, справочной литературой, поисковую работу в Интернете	Самостоятельно работают со словарями и справочной литературой. Осуществляют поисковую работу в Интернете		

МИНИСТЕРСТВО СЕЛЬСКОГО ХОЗЯЙСТВА РОССИЙСКОЙ ФЕДЕРАЦИИ
ФЕДЕРАЛЬНОЕ ГОСУДАРСТВЕННОЕ БЮДЖЕТНОЕ ОБРАЗОВАТЕЛЬНОЕ УЧРЕЖДЕНИЕ
ВЫСШЕГО ОБРАЗОВАНИЯ
«РЯЗАНСКИЙ ГОСУДАРСТВЕННЫЙ АГРОТЕХНОЛОГИЧЕСКИЙ УНИВЕРСИТЕТ ИМЕНИ П.А.
КОСТЫЧЕВА»



УТВЕРЖДАЮ:
Декан ФДП и СПО
Емельянова АС.
14 марта 2024г

**МЕТОДИЧЕСКИЕ УКАЗАНИЯ
К ПРАКТИЧЕСКИМ ЗАНЯТИЯМ**

ПО УЧЕБНОЙ ДИСЦИПЛИНЕ

«Физическая культура»

наименование

для студентов 1 курса ФДП и СПО

по специальности

38.02.01 Экономика и бухгалтерский учет (по отраслям)

(шифр) (наименование специальности)

(очная форма обучения)

Рязань, 2024

Методические указания к практическим занятиям разработаны в соответствии с требованиями:

- Федерального государственного образовательного стандарта среднего профессионального образования по специальности 38.02.01 Экономика и бухгалтерский учет (по отраслям), утвержденного приказом Министерства образования и науки Российской Федерации от 05.02.2018 г. № 69;
- Приказа Минпросвещения Российской Федерации от 27.12.2023 №1028 «О внесении изменений в некоторые приказы Министерства образования и науки Российской Федерации, касающиеся федеральных государственных образовательных стандартов основного общего образования и среднего общего образования.
- Приказа Минпросвещения России от 18.05.2023 №371 «Об утверждении федеральной образовательной программы среднего общего образования»
- Федерального государственного образовательного стандарта среднего общего образования, утвержденного приказом Министерства образования и науки Российской Федерации от 12.08.2022 г. №732;
- Примерной рабочей программы общеобразовательной дисциплины «Физическая культура» для профессиональных образовательных организаций, рассмотрено на заседании педагогического совета ФГБОУ ДПО ИРПО(протокол №13 от 29.сентября 2022г.), утверждено на заседании Совета по оценке содержания и качества примерных рабочих программ общеобразовательного и социально-гуманитарного циклов СПО(протокол №14 от 30.11.2022г.)

Разработчик:

Волохов Т.А., преподаватель факультета дополнительного профессионального и среднего профессионального образования

Методические указания к практическим занятиям одобрены предметно-цикловой комиссией общеобразовательных дисциплин ФДП и СПО 14 марта 2024 г., протокол № 7.

Председатель предметно-цикловой комиссии _____ /И. С. Анисаров

СОДЕРЖАНИЕ

Поурочный тематический план	4
Опорный конспект.....	23
Технологическая карта с профессионально-ориентированным содержанием .	60
Приложение.....	88

Поурочный тематический план

Дисциплина «Физическая культура»

Специальность / профессия 35.02.16 эксплуатация и ремонт сельскохозяйственной техники и оборудования

Наименование разделов и тем	Количество часов	Тип занятия	Междисциплинарные связи	Дополнительная литература	Оснащение (специальное, дополнительное)	Типы оценочных мероприятий
1	2	3	4	5	6	7
Раздел 1. Физическая культуры, как часть культуры общества и человека	12					
Основное содержание	8					
Тема 1.1 Современное состояние физической культуры и спорта	2	лекция		Муллер, А. Б. Физическая культура: учебник и практикум для среднего профессионального образования / А. Б. Муллер, Н. С. Дядичкина, Ю. А. Богащенко. — Москва: Издательство Юрайт, 2018. — 424 с.	Мультимедийное оборудование	составление словаря терминов, либо кроссворда
Тема 1.2 Здоровье и здоровый образ жизни	2	лекция	ОБЖ, биология	Муллер, А. Б. Физическая культура: учебник и практикум для среднего профессионального образования / А. Б. Муллер, Н.	Мультимедийное оборудование	защита презентации/ доклада-презентации

				С. Дядичкина, Ю. А. Богащенко. — Москва: Издательство Юрайт, 2018. — 424 с.		
Тема 1.3 Современные системы и технологии укрепления и сохранения здоровья	2	лекция	биология	Кузнецов, В.С., Физическая культура: учебник / В.С. Кузнецов, Г.А. Колодницкий. — Москва: КноРус, 2021. — 256 с.	Мультимедийное оборудование	выполнение самостоятельной работы
Тема 1.4 Основы методики самостоятельных занятий оздоровительной физической культурой и самоконтроль за индивидуальными показателями здоровья	2	лекция	биология	Муллер, А. Б. Физическая культура: учебник и практикум для среднего профессионального образования / А. Б. Муллер, Н. С. Дядичкина, Ю. А. Богащенко. — Москва: Издательство Юрайт, 2018. — 424 с.	Мультимедийное оборудование	составление комплекса физических упражнений для самостоятельных занятий с учетом индивидуальных особенностей, заполнение дневника самоконтроля
Профессионально-ориентированное содержание	4					
Тема 1.5 Физическая культура в режиме трудового дня	2	лекция	ОБЖ, биология	Справочник работника физической культуры и спорта: нормативные правовые и программно-метод. документы, практ. опыт, рекомендации / авт.-сост. А. В. Царик. — Москва: Спорт, 2018	Мультимедийное оборудование	фронтальный опрос, составление профессиограммы
Тема 1.6 Профессионально-прикладная физическая подготовка	2	лекция				

1.6	1.Понятие «профессионально-прикладная физическая подготовка», задачи профессионально-прикладной физической подготовки, средства профессионально-прикладной физической подготовки			биология	Бишаева, А.А., Физическая культура: учебник / А.А. Бишаева, В.В. Малков. — Москва: КноРус, 2018. — 379 с.	Мультимедийное оборудование	составление кроссворда
1.6	2.Определение значимых физических и личностных качеств с учётом специфики получаемой профессии/специальности, определение видов физкультурно-спортивной деятельности для развития профессионально-значимых физических и психических качеств.			биология	Бишаева, А.А., Физическая культура: учебник / А.А. Бишаева, В.В. Малков. — Москва: КноРус, 2018. — 379 с.	Мультимедийное оборудование	фронтальный опрос контрольное тестирование
Раздел 2 Методические основы обучения различным видам физкультурно-спортивной деятельности		58					
Методико-практические занятия		16					
Профессионально ориентированное содержание		16					
Тема 2.1 Подбор упражнений, составление и проведение комплексов упражнений для различных форм организации занятий физической культурой		2	практическое				
2.1	Освоение методики составления и проведения комплексов упражнений утренней зарядки,			ОБЖ, биология	Бишаева, А.А., Физическая культура: учебник / А.А.		составление комплекса упражнений

	физкультминутки, физкультпаузы, комплексов упражнений для коррекции осанки и телосложения				Бишаева, В.В. Малков. — Москва: КноРус, 2018. — 379 с.		
2.1	Освоение методики составления и проведения комплексов упражнений различной функциональной направленности			ОБЖ, биология	Бишаева, А.А., Физическая культура: учебник / А.А. Бишаева, В.В. Малков. — Москва: КноРус, 2018. — 379 с.	степ-платформы, фитболы	составление комплекса упражнений
Тема 2.2 Составление и проведение самостоятельных занятий по подготовке к сдаче норм и требований ВФСК «ГТО»		2	практическое	ОБЖ, биология	Муллер, А. Б. Физическая культура: учебник и практикум для среднего профессионального образования / А. Б. Муллер, Н. С. Дядичкина, Ю. А. Богащенко. — Москва: Издательство Юрайт, 2018. — 424 с.	оборудование, которое используется при сдаче ГТО	фронтальный опрос демонстрация упражнений
Тема 2.3 Методы самоконтроля и оценка умственной и физической работоспособности		2	практическое	ОБЖ, биология	Муллер, А. Б. Физическая культура: учебник и практикум для среднего профессионального образования / А. Б. Муллер, Н. С. Дядичкина, Ю. А. Богащенко. — Москва: Издательство Юрайт, 2018. — 424 с.	медицинские весы, динамометры, сантиметровые ленты, тонометры	фронтальный опрос оценивание практической работы
Тема 2.4. Составление и проведение комплексов упражнений для различных форм организации занятий физической культурой при решении профессионально-ориентированных задач		2	практическое				
2.4	Освоение методики составления и проведения комплексов упражнений			ОБЖ	Бишаева, А.А., Физическая культура: учебник / А.А.		тестирование фронтальный опрос

	для производственной гимнастики, комплексов упражнений для профилактики профессиональных заболеваний с учётом специфики будущей профессиональной деятельности				Бишаева, В.В. Малков. — Москва: КноРус, 2018. — 379 с.		демонстрация упражнений
2.4	Освоение методики составления и проведения комплексов упражнений для профессионально-прикладной физической подготовки с учётом специфики будущей профессиональной деятельности			ОБЖ	Бишаева, А.А., Физическая культура: учебник / А.А. Бишаева, В.В. Малков. — Москва: КноРус, 2018. — 379 с.		фронтальный опрос демонстрация контрольных упражнений оценивание практической работы
Тема 2.5 Профессионально-прикладная физическая подготовка		8	практическое				
2.5	Характеристика профессиональной деятельности: группа труда, рабочее положение, рабочие движения, функциональные системы, обеспечивающие трудовой процесс, внешние условия или производственные факторы, профессиональные заболевания.			ОБЖ			фронтальный опрос
2.5	Освоение комплексов упражнений для			ОБЖ		мультимедийное оборудование	демонстрация комплекса

	производственной гимнастики (первая, вторая, третья группы профессий)						упражнений, фронтальный опрос
2.5	Освоение комплексов упражнений для производственной гимнастики (четвертая группа профессий)			ОБЖ	Бишаева, А.А., Физическая культура: учебник / А.А. Бишаева, В.В. Малков. — Москва: КноРус, 2018. — 379 с.	мультимедийное оборудование	демонстрация комплекса упражнений, фронтальный опрос
Основное содержание		42					
Учебно-тренировочные занятия		42					
Тема 2.6. Физические упражнения для оздоровительных форм занятий физической культурой		2	практическое				
2.6	Освоение упражнений современных оздоровительных систем физического воспитания ориентированных на повышение функциональных возможностей организма, поддержания работоспособности, развитие основных физических качеств					фитболы	демонстрация упражнений, фронтальный опрос
Тема 2.7 (1) Основная гимнастика (обязательный вид) *		2	практическое				
2.7(1)	Техника безопасности на занятиях гимнастикой. Выполнение строевых упражнений, строевых приёмов: построений и перестроений, передвижений, размыканий и смыканий, поворотов на месте.			ОБЖ			демонстрация контрольных упражнений защита доклада, реферата

2.7(1)	Выполнение общеразвивающих упражнений без предмета и с предметом; в парах, в группах, на снарядах и тренажерах. Выполнение прикладных упражнений: ходьбы и бега, упражнений в равновесии, лазанье и перелазание, метание и ловля, поднимание и переноска груза, прыжки.						демонстрация комплекса ОРУ, демонстрация контрольных упражнений тестирование (контрольная работа по теории)
Тема 2.7 (2) Спортивная гимнастика*		2	практическое				
2.7(2)	Освоение и совершенствование элементов и комбинаций на брусьях разной высоты (девушки); на параллельных брусьях (юноши)			физи ка	Виленский, М.Я., Физическая культура: учебник / М.Я. Виленский, А.Г. Горшков. — Москва: КноРус, 2021. — 214 с.		демонстрация контрольных упражнений
2.7(2)	Освоение и совершенствование элементов и комбинаций на бревне (девушки); на перекладине (юноши)			физи ка	Виленский, М.Я., Физическая культура: учебник / М.Я. Виленский, А.Г. Горшков. — Москва: КноРус, 2021. — 214 с.		демонстрация контрольных упражнений
2.7(2)	Освоение и совершенствование опорного прыжка через коня: углом с косога разбега толчком одной ногой (девушки); опорного прыжка через коня: ноги врозь (юноши)			физи ка	Виленский, М.Я., Физическая культура: учебник / М.Я. Виленский, А.Г. Горшков. — Москва: КноРус, 2021. — 214 с.		демонстрация контрольных упражнений
Тема 2.7 (3) Акробатика*		2	практическое				
2.7 (3)	Освоение акробатических элементов: кувырок			ОБЖ	Виленский, М.Я., Физическая культура: учебник / М.Я.		демонстрация контрольных

	вперед, кувырок назад, длинный кувырок, кувырок через плечо, стойка на лопатках, мост, стойка на руках, стойка на голове и руках, переворот боком «колесо», равновесие «ласточка».				Виленский, А.Г. Горшков. — Москва: КноРус, 2021. — 214 с.		упражнений
2.7 (3)	Совершенствование акробатических элементов			ОБЖ	Виленский, М.Я., Физическая культура: учебник / М.Я. Виленский, А.Г. Горшков. — Москва: КноРус, 2021. — 214 с.		демонстрация контрольных упражнений
2.7 (3)	Освоение и совершенствование акробатической комбинации			ОБЖ	Виленский, М.Я., Физическая культура: учебник / М.Я. Виленский, А.Г. Горшков. — Москва: КноРус, 2021. — 214 с.		демонстрация контрольных упражнений
Тема 2.7 (4) Аэробика*		2	практическое				
2.7 (4)	Освоение базовых, основных и модифицированных шагов аэробики, прыжков, передвижений, танцевальных движений в оздоровительной аэробике.			ОБЖ			демонстрация контрольных упражнений
2.7 (4)	Выполнение упражнений аэробного характера для совершенствования функциональных систем организма (дыхательной, сердечно-сосудистой).			ОБЖ		степ-платформы, фитболы	демонстрация контрольных упражнений
2.7 (4)	Развитие физических способностей средствами аэробики в т.ч. с использованием новых видов оборудования и направлений аэробики			ОБЖ		степ-платформы, фитболы	демонстрация контрольных упражнений

	(классическая, степ-аэробика, фитбол-аэробика и т. п.).						
Тема 2.7 (5) Атлетическая гимнастика*		2	практическое				
2.7 (5)	Выполнение упражнений и комплексов упражнений атлетической гимнастики для рук и плечевого пояса, мышц спины и живота, мышц ног с использованием собственного веса Выполнение упражнений со свободными весами			ОБЖ		резиновый амортизатор, гантели	демонстрация контрольных упражнений
2.7 (5)	Выполнение упражнений и комплексов упражнений с использованием новых видов фитнес оборудования			ОБЖ		подвесные петли (TRX), босу и другие	демонстрация контрольных упражнений
2.7 (5)	Выполнение упражнений и комплексов упражнений на силовых тренажерах и кардиотренажерах.			ОБЖ		силовые и кардиотренажеры (при наличии)	демонстрация контрольных упражнений
Тема 2.7 Самбо (6) *		2	практическое				
2.7 (6)	Техника безопасности при занятиях самбо. Специально-подготовительные упражнения для техники самозащиты			ОБЖ		борцовский ковер	демонстрация контрольных упражнений
2.7 (6)	Освоение/совершенствование навыков самостраховки, безопасного падения, освобождения от захватов, уход с линии атаки.			ОБЖ		борцовский ковер	демонстрация контрольных упражнений
2.7 (6)	Силовые упражнения и единоборства в парах.			ОБЖ		борцовский ковер	демонстрация контрольных

	Игровые ситуации и подвижные игры.						упражнений
Спортивные игры (по выбору не менее 2 тем) *							
Тема 2.8 (1) Футбол		6	практическое				
2.8 (1)	Техника безопасности на занятиях футболом. Освоение и совершенствование техники выполнения приёмов игры: удар по мячу носком, серединой подъема, внутренней, внешней частью подъема; остановки мяча внутренней стороной стопы; остановки мяча внутренней стороной стопы в прыжке, остановки мяча подошвой.			ОБЖ	Погадаев Г.И. Физическая культура. Футбол для всех 10-11кл Учебное пособие (под ред. Акинфеева И.), (Дрофа, РоссУчебник, 2019)		демонстрация контрольных упражнений
2.8 (1)	Правила игры и методика судейства. Техника нападения. Действия игрока без мяча: освобождение от опеки противника			ОБЖ	Погадаев Г.И. Физическая культура. Футбол для всех 10-11кл Учебное пособие (под ред. Акинфеева И.), (Дрофа, РоссУчебник, 2019)		демонстрация контрольных упражнений защита доклада, реферата
2.8 (1)	Освоение/совершенствование приёмов тактики защиты и нападения			ОБЖ	Погадаев Г.И. Физическая культура. Футбол для всех 10-11кл Учебное пособие (под ред. Акинфеева И.), (Дрофа, РоссУчебник, 2019)		демонстрация контрольных упражнений тестирование (контрольная работа по теории)

2.8 (1)	Выполнение технико-тактических приёмов в игровой деятельности (учебная игра).			ОБЖ	Погадаев Г.И. Физическая культура. Футбол для всех 10-11кл Учебное пособие (под ред. Акинфеева И.), (Дрофа, РоссУчебник, 2019)		демонстрация контрольных упражнений
Тема 2.8 (2) Баскетбол		6	практическое				
2.8 (2)	Техника безопасности на занятиях баскетболом. Освоение и совершенствование техники выполнения приёмов игры: перемещения, остановки, стойки игрока, повороты; ловля и передача мяча двумя и одной рукой, на месте и в движении, с отскоком от пола; ведение мяча на месте, в движении, по прямой с изменением скорости, высоты отскока и направления, по зрительному и слуховому сигналу; броски одной рукой, на месте, в движении, от груди, от плеча; бросок после ловли и после ведения мяча, бросок мяча;			ОБЖ	Муллер, А. Б. Физическая культура: учебник и практикум для среднего профессионального образования / А. Б. Муллер, Н. С. Дядичкина, Ю. А. Богащенко. — Москва: Издательство Юрайт, 2018. — 424 с.	мультимедийное оборудование	демонстрация контрольных упражнений

2.8 (2)	Освоение/совершенствование приёмов тактики защиты и нападения			ОБЖ	Муллер, А. Б. Физическая культура: учебник и практикум для среднего профессионального образования / А. Б. Муллер, Н. С. Дядичкина, Ю. А. Богащенко. — Москва: Издательство Юрайт, 2018. — 424 с.	мультимедийное оборудование	демонстрация контрольных упражнений тестирование (контрольная работа по теории)
2.8 (2)	Выполнение технико-тактических приёмов в игровой деятельности			ОБЖ	Муллер, А. Б. Физическая культура: учебник и практикум для среднего профессионального образования / А. Б. Муллер, Н. С. Дядичкина, Ю. А. Богащенко. — Москва: Издательство Юрайт, 2018. — 424 с.	мультимедийное оборудование	демонстрация контрольных упражнений
Тема 2.8 (3) Волейбол		6	практическое				
2.8 (3)	Техника безопасности на занятиях волейболом. Освоение и совершенствование техники выполнения приёмов игры: стойки игрока, перемещения, передача мяча, подача, нападающий удар, прием мяча снизу двумя руками, прием мяча одной рукой с последующим нападением и перекатом в сторону, на			ОБЖ	Аллянов, Ю. Н. Физическая культура: учебник для среднего профессионального образования / Ю. Н. Аллянов, И. А. Письменский. — 3-е изд., испр. — Москва: Издательство Юрайт, 2018. — 493 с.	мультимедийное оборудование	демонстрация контрольных упражнений защита доклада, реферата

	бедро и спину, прием мяча одной рукой в падении						
2.8 (3)	Освоение/совершенствование приёмов тактики защиты и нападения			ОБЖ	Аллянов, Ю. Н. Физическая культура: учебник для среднего профессионального образования / Ю. Н. Аллянов, И. А. Письменский. — 3-е изд., испр. — Москва: Издательство Юрайт, 2018. — 493 с.	мультимедийное оборудование	демонстрация контрольных упражнений тестирование (контрольная работа по теории)
2.8 (3)	Выполнение технико-тактических приёмов в игровой деятельности			ОБЖ	Аллянов, Ю. Н. Физическая культура: учебник для среднего профессионального образования / Ю. Н. Аллянов, И. А. Письменский. — 3-е изд., испр. — Москва: Издательство Юрайт, 2018. — 493 с.	мультимедийное оборудование	демонстрация контрольных упражнений
Тема 2.8 (4) Бадминтон		6	практическое				
2.8 (4)	Техника безопасности на занятиях бадминтоном. Освоение и совершенствование техники выполнения приёмов игры: основные стойки, классическая универсальная хватка ракетки, техника ударов, перемещения игрока, подачи, удары по волану техника передвижения игрока к сетке, в стороны, назад			ОБЖ	Спортивные игры: правила, тактика, техника: учебное пособие для среднего профессионального образования / Е.В. Конеева [и др.]; под общей редакцией Е.В.Конеевой — 2-е изд., перераб. и доп.— Москва: Издательство Юрайт, 2022.— 322 с.		демонстрация контрольных упражнений

2.8 (4)	Освоение/совершенствование приёмов тактики защиты и нападения.			ОБЖ	Спортивные игры: правила, тактика, техника: учебное пособие для среднего профессионального образования / Е.В. Конеева [и др.]; под общей редакцией Е.В.Конеевой – 2-е изд., перераб. и доп. – Москва: Издательство Юрайт, 2022.— 322 с.		демонстрация контрольных упражнений тестирование (контрольная работа по теории)
2.8 (4)	Выполнение технико-тактических приёмов в игровой деятельности. Подвижные игры и эстафеты с элементами бадминтона.			ОБЖ	Спортивные игры: правила, тактика, техника: учебное пособие для среднего профессионального образования / Е.В. Конеева [и др.]; под общей редакцией Е.В.Конеевой – 2-е изд., перераб. и доп. – Москва: Издательство Юрайт, 2022. – 322 с.		демонстрация контрольных упражнений
Тема 2.8 (5) Теннис		6	практическое				
2.8 (5)	Техника безопасности на занятиях теннисом. Освоение и совершенствование техники выполнения приёмов игры упражнения с мячом; способы хватки ракетки (для удара справа, слева,			ОБЖ	Спортивные игры: правила, тактика, техника: учебное пособие для среднего профессионального образования / Е.В. Конеева [и др.]; под общей редакцией Е.В.Конеевой – 2-е изд., перераб. и доп.— Москва: Издательство Юрайт, 2022 — 322 с.		демонстрация контрольных упражнений

	<p>универсальная хватка); Технические элементы: удары по мячу, перемещения по площадке, Прыжки: «разножка» (серия «разножек»); «лягушка»; в «стартовое» положение; через «коридор» и т.п.</p> <p>Выпады: (вперед, в сторону, назад). Бег: приставным, скрестным шагом; «змейкой»; «зигзагом»; «челночный» бег; ускорения со сменой направления; «семящий». Подача, приём подачи (свеча)..</p>						
2.8 (5)	Освоение и совершенствование приёмов тактики защиты и нападения			ОБЖ	Спортивные игры: правила, тактика, техника: учебное пособие для среднего профессионального образования / Е.В. Конеева [и др.]; под общей редакцией Е.В.Конеевой – 2-е изд., перераб. и доп. – Москва: Издательство Юрайт, 2022. – 322 с.		демонстрация контрольных упражнений защита доклада, реферата
2.8 (5)	Выполнение технико-тактических приёмов в игровой деятельности			ОБЖ	Спортивные игры: правила, тактика, техника: учебное пособие для среднего		демонстрация контрольных упражнений

	Разбор правил игры. Игра по упрощенным правилам. Игра по правилам.				профессионального образования / Е.В. Конеева [и др.]; под общей редакцией Е.В.Конеевой – 2-е изд., перераб. и доп. – Москва: Издательство Юрайт, 2022. – 322 с.		
Тема 2.8 (6) Хоккей		6	практическое				
2.8 (6)	Техника безопасности на занятиях хоккеем. Освоение и совершенствование техники выполнения приёмов игры: скольжение на коньках, лицом вперед, спиной вперед в комбинации с клюшкой. Ведение шайбы в движении по малому кругу, вбрасывания спиной вперед. Ведение шайбы в движении по всем кругам вбрасывания лицом. Ведение шайбы в движении вбрасывания спиной вперед			ОБЖ		мультимедийное оборудование	демонстрация контрольных упражнений
2.8 (6)	Освоение и совершенствование приёмов тактики защиты и нападения			ОБЖ		макет хоккейного поля,	демонстрация контрольных упражнений тестирование (контрольная работа по теории)

2.8 (6)	Выполнение технико-тактических приёмов в игровой деятельности			ОБЖ		мультимедийное оборудование	демонстрация контрольных упражнений защита доклада, реферата
Тема 2.8 Спортивные игры, отражающие национальные, региональные или этнокультурные особенности (мини-лапта)		2	практическое		Готовцев, Е. В. Методика обучения предмету «Физическая культура». Школьный спорт. Лапта: учебное пособие для среднего профессионального образования / Е. В. Готовцев, Г. Н. Германов, И. В. Машошина. – 2-е изд., перераб. и доп. – Москва: Издательство Юрайт, 2022. – 402 с.		подвижная игра защита доклада, реферата
Тема 2.9 Лёгкая атлетика		14	практическое				
2.9	Техника безопасности на занятиях легкой атлетикой. Техника бега высокого и низкого старта, стартового разгона, финиширования.			ОБЖ	Бишаева, А.А., Физическая культура: учебник / А.А. Бишаева, В.В. Малков. – Москва: КноРус, 2018. – 379 с.		сдача контрольных нормативов
2.9	Совершенствование техники спринтерского бега			ОБЖ	Бишаева, А.А., Физическая культура: учебник / А.А. Бишаева, В.В. Малков. – Москва: КноРус, 2018. – 379 с.		сдача контрольных нормативов
2.9	Совершенствование техники (кроссового бега ¹ , средние и длинные			ОБЖ	Бишаева, А.А., Физическая культура: учебник / А.А.		сдача контрольных нормативов

¹ Кроссовая подготовка - для южных регионов, лыжная подготовка – для северных

	дистанции (2 000 м (девушки) и 3 000 м (юноши))				Бишаева, В.В. Малков. – Москва: КноРус, 2018. – 379 с.		
2.9	Совершенствование техники эстафетного бега (4 *100 м, 4*400 м; бега по прямой с различной скоростью)			ОБЖ	Бишаева, А.А., Физическая культура: учебник / А.А. Бишаева, В.В. Малков. — Москва: КноРус, 2018. — 379 с.		сдача контрольных нормативов
2.9	Совершенствование техники прыжка в длину с разбега			ОБЖ	Бишаева, А.А., Физическая культура: учебник / А.А. Бишаева, В.В. Малков. — Москва: КноРус, 2018. — 379 с.		сдача контрольных нормативов
2.9	Совершенствование техники прыжка в высоту с разбега			ОБЖ	Бишаева, А.А., Физическая культура: учебник / А.А. Бишаева, В.В. Малков. — Москва: КноРус, 2018. — 379 с.		сдача контрольных нормативов
2.9	Совершенствование техники метания гранаты весом 500 г (девушки) и 700 г (юноши);			ОБЖ	Бишаева, А.А., Физическая культура: учебник / А.А. Бишаева, В.В. Малков. — Москва: КноРус, 2018. — 379 с.		сдача контрольных нормативов
2.9	Развитие физических способностей средствами лёгкой атлетики. Подвижные игры и эстафеты с элементами легкой атлетики.			ОБЖ	Бишаева, А.А., Физическая культура: учебник / А.А. Бишаева, В.В. Малков. — Москва: КноРус, 2018. — 379 с.		тестирование (контрольная работа по теории)
Тема 2.10 Плавание		10	практическое				
2.10	Освоение и совершенствование техники спортивных способов плавания (кроль на груди, на спине; брасс)			ОБЖ			демонстрация контрольных упражнений

2.10	Освоение и совершенствование техники стартов и поворотов			ОБЖ			демонстрация контрольных упражнений
2.10	Освоение прикладных способов плавания, способов транспортировка утопающего			ОБЖ			демонстрация контрольных упражнений защита доклада, реферата
2.10	Развитие физических способностей средствами плавания. Подвижные игры и эстафеты с элементами плавания			ОБЖ			демонстрация контрольных упражнений тестирование (контрольная работа по теории)
Форма промежуточной аттестации		2	дифференцированный зачет				сдача нормативов ГТО
Итого		72 ч.					

* В теме 2.7 Гимнастика необходимо реализовать Гимнастика (обязательный вид- 4 часа) и два вида гимнастики на выбор 2.7(2) - 2.7(6) (6 ч.+6ч.)
В теме 2.8 необходимо реализовать два вида спортивных игр на выбор 2.8 (1) - 2.8 (6) (8 ч.+8 ч.)

Опорный конспект

Тема 2.7 Гимнастика

1.	Тема занятия	Тема 2.7 (1) Основная гимнастика – 2 часа
2.	Содержание темы	<p>1. Построение. Техника безопасности на занятиях. Сообщение задач занятия.*</p> <p>2. Ходьба.*</p> <p>3. Бег.*</p> <p>4.* Строевые упражнения: Строевые приемы: построения и перестроения, передвижения, размыкания и смыкания см. приложение № 2.7(1) 1</p> <p>4.* ОРУ без предметов, с предметами, парные, групповые, на снарядах и тренажерах (например, ОРУ могут быть: на силу, на гибкость, выносливость и т.д.)* см. приложение №2.7(1) 2</p> <p>4.* Прикладные упражнения Ходьба. Бег. Упражнения в равновесии. Лазанье и перелазание. Метание и ловля. Поднимание и переноска груза. Прыжки. См. приложение №2.7(1) 3</p>
3.	Тип занятия	Практическое занятие
4.	Планируемые образовательные результаты	<p>ОК 01, ОК 04, ОК 08.</p> <p>– владение основными способами самоконтроля индивидуальных показателей здоровья, умственной и физической работоспособности, динамики физического развития и физических качеств;</p> <p>– владение физическими упражнениями разной функциональной направленности, использование их в режиме учебной и производственной деятельности (умение составить** и провести* комплекс ОРУ без предметов, с предметом, парные, групповые, на снарядах и тренажерах, выполнение прикладных упражнений), применение на практике строевых упражнений</p> <p>– владение техническими приемами и двигательными действиями гимнастики, активное применение их в физкультурно-оздоровительной и соревновательной деятельности, в сфере досуга, в профессионально-прикладной сфере;</p> <p>– развитие физических качеств (гибкости, силы, выносливости, ловкости, быстроты,).</p>
5.	Формы организации учебной деятельности	фронтальная, групповая, индивидуальная
6.	Типы оценочных мероприятий	демонстрация контрольных упражнений, тестирование (контрольная работа по теории)

		демонстрация комплекса ОРУ защита рефератов/докладов
7.	Задания для самостоятельного выполнения	Проведение строевых упражнений** Составление комплекса ОРУ** Проведение общеразвивающих упражнений на группе.** Знать технику лазания по вертикальному канату

*выбрать в соответствии с планируемыми образовательными результатами конкретного занятия

** для самостоятельной работы

1.	Тема занятия	Тема 2.7 (2) Спортивная гимнастика – 2 часа
2.	Содержание темы	<p>1. Построение. Техника безопасности на занятиях. Сообщение задач занятия*</p> <p>2. Ходьба*</p> <p>3. Бег*</p> <p>4. О.Р.У.*</p> <p>5.* Освоение/совершенствование элементов и комбинаций на брусьях разной высоты (девушки); на параллельных брусьях (юноши)</p> <p>Девушки: Техника выполнения упражнений на брусьях разной высоты: - из размахивания изгибами в висе на верхней жерди перемах ноги врозь в вис лежа на нижней (см. приложение №2.7(2) 1) - из виса присев на нижней жерди толчком двух ног подъем в упор на верхнюю жердь (см. приложение №2.7(2) 2) - подъем переворотом в упор на верхнюю жердь (см. приложение №2.7(2) 3) - подъем в упор на верхнюю жердь из виса присев на нижней жердь (см. приложение №2.7(2) 4) - соскок углом назад из седа на бедре на нижней жерди (см. приложение №2.7(2) 5)</p> <p>Юноши: Техника выполнения упражнений на параллельных брусьях: - подъем махом вперед и назад (см. приложение № 2.7(2) 6) - подъем разгибом из упора на руках согнувшись (см. приложение № 2.7(2) 7) - кувырок вперед из седа ноги врозь (см. приложение № 2.7(2) 8) - стойка на плечах махом (см. приложение № 2.7(2) 9) - соскок махом вперед вправо с поворотом кругом (см. приложение № 2.7(2) 10)</p> <p>5. *Освоение/совершенствование элементов и комбинаций на бревне (девушки); на перекладине (юноши)</p> <p>Девушки: Техника выполнения упражнений на бревне: вскок, седь, упоры, прыжки, разновидности передвижений, равновесия, танцевальные шаги, соскок с конца бревна (см. приложение № 2.7(2) 11)</p> <p>Юноши: Техника выполнения упражнений на перекладине висы, упоры, переходы из виса в упор и из упора в вис, размахивания, размахивания изгибами, подъем переворотом,</p>

		<p>подъем разгибом, обороты назад и вперед, соскок махом вперед (назад) (см. приложение № 2.7(2) 12)</p> <p>5.* Освоение/совершенствование опорного прыжка через коня: углом с косого разбега толчком одной ногой (девушки); опорного прыжка через коня: ноги врозь (юноши)*</p> <p>Основы техники обучения опорному прыжку (см. приложение № 2.7(2) 13)</p> <p>Девушки: Техника выполнения упражнений опорного прыжка через коня: углом с косого разбега толчком одной ногой (см. приложение № 2.7(2) 14)</p> <p>Юноши: Техника выполнения упражнений опорного прыжка через коня: ноги врозь (см. приложение № 2.7(2) 15)</p> <p>5.* Развитие физических способностей средствами спортивной гимнастики</p> <p>Комплексы ОФП и СФП*</p>
3.	Тип занятия	Практическое занятие
4.	Планируемые образовательные результаты	<p>ОК 01, ОК 04, ОК 08.</p> <ul style="list-style-type: none"> – владение основными способами самоконтроля индивидуальных показателей здоровья, умственной и физической работоспособности, динамики физического развития и физических качеств; – владение физическими упражнениями разной функциональной направленности, использование их в режиме учебной и производственной деятельности (освоение/совершенствование элементов и комбинаций на брусьях разной высоты (девушки); на параллельных брусьях (юноши)*; освоение/совершенствование элементов и комбинаций на бревне (девушки); на перекладине (юноши)*; освоение/совершенствование опорного прыжка через коня: углом с косого разбега толчком одной ногой (девушки); опорного прыжка через коня: ноги врозь (юноши)*); – владение техническими приемами и двигательными действиями спортивной гимнастики, активное применение их в физкультурно-оздоровительной и соревновательной деятельности, в сфере досуга, в профессионально-прикладной сфере; – развитие физических качеств (гибкости, силы, выносливости, ловкости, быстроты).
5.	Формы организации учебной деятельности	фронтальная, групповая, индивидуальная
6.	Типы оценочных мероприятий	Демонстрация контрольных упражнений
7.	Задания для самостоятельного выполнения	<p>Комплексы ОФП и СФП для развития физических качеств</p> <p>Комбинация на гимнастическом бревне (девушки).</p> <p>Девушкам предлагается самостоятельно составить комбинацию из новых и ранее освоенных упражнений.**</p>

*выбрать в соответствии с планируемыми образовательными результатами конкретного занятия

1.	Тема занятия	Тема 2.7 (3) Акробатика – 2 часа
2.	Содержание темы	<p>1. Построение. Техника безопасности на занятиях. Сообщение задач занятия*</p> <p>2. Ходьба*</p> <p>3. Бег*</p> <p>4. Строевые упражнения*</p> <p>5. ОРУ*</p> <p>6.* Освоение/совершенствование акробатических элементов</p> <p>Акробатические элементы:</p> <p>Девушки:</p> <ul style="list-style-type: none"> - Из основной стойки шагом вперед равновесие на левой (правой), руки в стороны. - Шаг вперед – прыжок со сменой согнутых ног («козлик»), руки в стороны – шаг вперед – прыжок со сменой прямых ног вперед («ножницы»). - Выпад левой (правой), руки вперед – кувырок вперед в упор присев. - Кувырок назад. - Перекатом назад стойка на лопатках. - Стойка на лопатках ноги врозь (максимально развести), ноги вместе. - Перекатом вперед встать на левую (правую), другая вперед, руки вверх. - Махом одной, толчком другой переворот в сторону («колесо») в стойку ноги врозь, руки в стороны. - Приставляя правую (левую) – полуприсед., руки назад-книзу и прыжок вверх ноги врозь. <p>Юноши:</p> <ul style="list-style-type: none"> - Из основной стойки шагом вперед равновесие на левой (правой), руки в стороны. - Выпрямляясь, шаг вперед, руки вверх – махом одной, толчком другой стойка на руках (обозначить). - Встать в стойку руки вверх – упор присев. - Силой стойка на голове и руках – упор присев. - Кувырок вперед в сед – дугами наружу руки вверх, наклон (руками коснуться носок). - Кувырок назад в группировке в упор присев – перекатом назад, стойка на лопатках – перекатом вперед, упор присев – встать, руки в стороны. - Шаг вперед – толчком двух прыжок в группировке – шаг вперед – толчком двух прыжок, согнувшись ноги врозь (руками коснуться носок). - Махом одной, толчком другой два переворота в сторону (2 «колеса») в стойку ноги врозь, руки в стороны. - Приставляя левую (правую) – прыжок вверх с поворотом на 360°. <p>6.* Освоение/совершенствование акробатической комбинации</p>
3.	Тип занятия	Практическое занятие

4.	Планируемые образовательные результаты	<p>ОК 01, ОК 04, ОК 08.</p> <ul style="list-style-type: none"> – владение основными способами самоконтроля индивидуальных показателей здоровья, умственной и физической работоспособности, динамики физического развития и физических качеств; – владение физическими упражнениями разной функциональной направленности, использование их в режиме учебной и производственной деятельности (освоение/совершенствование акробатической комбинации); – владение техническими приемами и двигательными действиями акробатики, активное применение их в физкультурно-оздоровительной и соревновательной деятельности, в сфере досуга, в профессионально-прикладной сфере; – развитие физических качеств (гибкости, силы, выносливости, ловкости, быстроты).
5.	Формы организации учебной деятельности	фронтальная, групповая, индивидуальная
6.	Типы оценочных мероприятий	Демонстрация контрольных упражнений
7.	Задания для самостоятельного выполнения	Составить комплексы ОФП и СФП для развития физических качеств Составить и сдать комбинацию из акробатических элементов

*выбрать в соответствии с планируемыми образовательными результатами конкретного занятия

1.	Тема занятия	Тема 2.7 (4) Аэробика – 2 часа
2.	Содержание темы	<p>1. Построение. Техника безопасности на занятиях.</p> <p>2. Сообщение задач занятия*</p> <p>3.*Освоение базовых шагов (Например: Базовые шаги: March, Walking, Step (степ), Step touch, V-step, Heel touch, Toe touch, Mambo, Cross (кросс), Step line, double step touch, Chasse, gallop, Slide, Open step, Grape wine, Scoop, Leg curl, Back curl, Knee up, Repeter, Double, Squat, Lunge, Skip, Low kik, Pone, Kik, Lift, Pendulum, Pivot turn, Pivot turn, Turn, Jump turn) Приложение №2.7(4) 1</p> <p>3.*Основные и модифицированные шаги аэробики, прыжков, передвижений, танцевальных движений* (Например: при добавлении поворота в "шаг" Mambo Side, получается модифицированный "шаг": 1-шаг ведущей ногой в сторону 2-шаг опорной ногой на месте 3-шаг ведущей ногой в сторону с поворотом спиной на 180 градусов 4-шаг опорной ногой на месте.) Приложение №2.7(4)2</p> <p>3.*Выполнение упражнений аэробного характера для совершенствования функциональных систем организма (Например: Типовая связка базовой аэробики 1. 1 – 8 – step touch L ←→↑↓</p>

		<p>2. 1 – 4 – grape wine → 5 – 8 – leg curl</p> <p>3. 1 – 4 – chasse ← 5 – 8 – V – step turn</p> <p>4. 1 – 4 – 2 open step 5 – 8 – pivot turn)</p> <p>3.*Развитие физических способностей средствами аэробики. Упражнения для мышц пояса верхних конечностей: Упражнения для растягивания мышц и подвижности суставов верхних конечностей Упражнения для мышц таза и бедра (выпады): Упражнения для развития гибкости туловища и нижних конечностей. Упражнения для мышц таза и бедра (приседания и тяга) Упражнения для развития гибкости туловища и нижних конечностей. например: упражнения на растягивание мышц (элементы стретчинга) Приложение №2.7(4) 3</p>
3.	Тип занятия	Практическое занятие
4.	Планируемые образовательные результаты	<p>ОК 01, ОК 04, ОК 08.</p> <ul style="list-style-type: none"> – владение основными способами самоконтроля индивидуальных показателей здоровья, умственной и физической работоспособности, динамики физического развития и физических качеств (совершенствование функциональных систем организма с применением упражнений аэробного характера); – владение физическими упражнениями разной функциональной направленности, использование их в режиме учебной и производственной деятельности (освоение базовых, основных и модифицированных шагов аэробики); – владение техническими приемами и двигательными действиями аэробики, активное применение их в физкультурно-оздоровительной и соревновательной деятельности, в сфере досуга, в профессионально-прикладной сфере; – развитие физических качеств (гибкости, силы, выносливости, ловкости, быстроты).
5.	Формы организации учебной деятельности	Фронтальная, групповая, индивидуальная
6.	Типы оценочных мероприятий	Демонстрация контрольных упражнений
7.	Задания для самостоятельного выполнения	Составить связку базовой аэробики на 16 и 32 счёта Провести связку базовой аэробики на 16 и 32 счёта

*выбрать в соответствии с планируемыми образовательными результатами конкретного занятия

1.	Тема занятия	Тема 2.7 (5) Атлетическая гимнастика – 2 часа
2.	Содержание темы	1. Построение. Техника безопасности на занятиях. Сообщение задач урока*

2. Ходьба*

3. Бег*

4. ОРУ*

5.* Выполнение упражнений и комплексов упражнений атлетической гимнастики для рук и плечевого пояса, мышц спины и живота, мышц ног с использованием собственного веса

Возможные варианты комбинаций блоков

- | | |
|----------------------|----------------------|
| 1. Бицепс + спина | 13. Грудь + бицепс |
| 2. Приседы + бицепс | 14. Грудь + спина |
| 3. Приседы + спина | 14. Грудь + плечи |
| 4. Приседы + плечи | 15. Грудь + Приседы |
| 5. Трицепс + Спина | 16. Грудь + трицепс |
| 6. Трицепс + приседы | 17. Грудь + Пресс |
| 7. Пресс + бицепс | 18. Выпады + бицепс |
| 8. Пресс + спина | 19. Выпады + спина |
| 9. Пресс + плечи | 20. Выпады + плечи |
| 10. Пресс + приседы | 21. Выпады + трицепс |
| 11. Пресс + трицепс | 22. Выпады + пресс |
| 12. Грудь + бицепс | 23. Выпады + грудь |
| 13. Грудь + спина | |

5.* Выполнение упражнений со свободными весами

(Приложение 2.7(5) 1)

Например: подъём гантелей на бицепс стоя



Целевые мышцы:

бицепс (акцент на длинную головку)

Вспомогательные мышцы:

плечевая мышца
все мышцы предплечья

разведение гантелей в стороны



Целевые мышцы:

дельтовидная мышца;
надостная мышца;

Вспомогательные:

трапециевидные мышцы,
передняя зубчатая мышца

5.* Выполнение упражнений и комплексов упражнений использованием новых видов фитнес оборудования

Например: «Планка на полусфере»



5.* Выполнение упражнений и комплексов упражнений на силовых тренажерах и кардиотренажерах



Тяга Т-образного грифа



Укрепляются дельтовидная, большая и малая круглая, трапецевидная, ромбовидная мышцы, широчайшие мышцы спины, подостная, плечевая и плечелучевая мышцы.

3.	Тип занятия	Практическое занятие
4.	Планируемые образовательные результаты	<p>ОК 01, ОК 04, ОК 08.</p> <ul style="list-style-type: none"> – владение основными способами самоконтроля индивидуальных показателей здоровья, умственной и физической работоспособности, динамики физического развития и физических качеств; – владение физическими упражнениями разной функциональной направленности, использование их в режиме учебной и производственной деятельности (умение выполнять упражнения и комплексы упражнений атлетической гимнастики для рук и плечевого пояса, мышц спины и живота, мышц ног с использованием собственного веса; упражнения со свободными весами; упражнения и комплексы упражнений использованием новых видов фитнес оборудования*; упражнения и комплексы упражнений на силовых тренажерах и кардиотренажерах); – владение техническими приемами и двигательными действиями атлетической гимнастики, активное применение их в физкультурно-оздоровительной и соревновательной деятельности, в сфере досуга, в профессионально-прикладной сфере; – развитие физических качеств (гибкости, силы, выносливости, ловкости, быстроты).

5.	Формы организации учебной деятельности	фронтальная, групповая, индивидуальная
6.	Типы оценочных мероприятий	Демонстрация контрольных упражнений
7.	Задания для самостоятельного выполнения	Выполнить комплекс упражнений: Прямые скручивания на пресс (30 раз) Подъём на носки стоя с гантелями в руках (30 раз) (для девушек 3 кг; для юношей 5 кг.) Заполнить дневник самонаблюдения

1.	Тема занятия	Тема 2.7 (6) Самбо – 2 часа
2.	Содержание темы	<p>1. Построение. Техника безопасности на занятиях.</p> <p>2. Разминка.</p> <p>3. Общеподготовительные упражнения: (Строевые упражнения, разминка самбиста, ОРУ, упражнения с отягощением весом собственного тела для воспитания физических качеств, стретчинг, упражнения с партнером, упражнения с гириями, упражнения в положении лежа на ковре, упражнения на гимнастической стенке, упражнения с гимнастической палкой, упражнения с манекеном, упражнения с мячом, упражнения с самбистским поясом (скакалкой)). Приложение 2.7 (6) 1</p> <p>4.* Освоение/совершенствование навыков самостраховки, безопасного падения Техника падения вперед с самостраховкой</p>  <p><i>Самостраховка на руки прыжком</i></p> <p>Техника падения назад с самостраховкой</p>  <p><i>Падение назад с самостраховкой на спину</i></p> <p>Техника выполнения кувырков с самостраховкой</p>

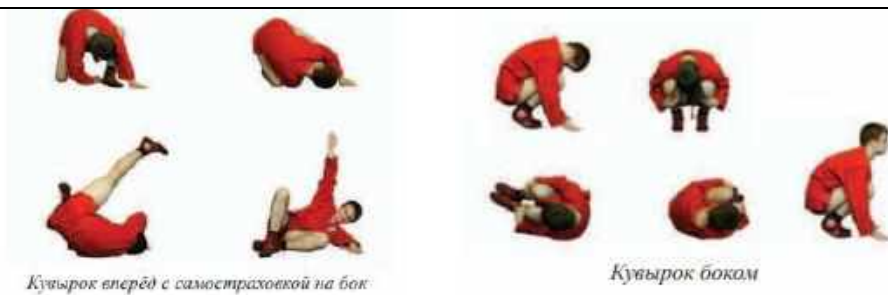

4.* Освоение/совершенствование навыков освобождения от захватов

Освобождение от захвата за одну руку двумя руками



Освобождение от захвата за руки







4.*Освоение/совершенствование навыков ухода с линии атаки.
Игровые ситуации и подвижные игры. Приложение 2.7 (6) 2

3.	Тип занятия	Практическое занятие
4.	Планируемые образовательные результаты	<p>ОК 01, ОК 04, ОК 08.</p> <ul style="list-style-type: none"> – владение основными способами самоконтроля индивидуальных показателей здоровья, умственной и физической работоспособности, динамики физического развития и физических качеств; – владение физическими упражнениями разной функциональной направленности, использование их в режиме учебной и производственной деятельности (освоение/совершенствование навыков самостраховки, безопасного падения; освоение/совершенствование навыков освобождения от захватов; освоение/совершенствование навыков ухода с линии атаки); – владение техническими приемами и двигательными действиями аэробики, активное применение их в физкультурно-оздоровительной и соревновательной деятельности, в сфере досуга, в профессионально-прикладной сфере; – развитие физических качеств (гибкости, силы, выносливости, ловкости, быстроты).

5.	Формы организации учебной деятельности	Фронтальная, групповая, парная
6.	Типы оценочных мероприятий	Демонстрация контрольных упражнений
7.	Задания для самостоятельного выполнения	<p>Повторить терминологию самбо</p> <p>Выполнить комплекс упражнений:</p> <ol style="list-style-type: none"> 1. махи правой и левой ногой вперёд и назад, в сторону (10 раз.) 2. повороты туловища влево и вправо с разведёнными в сторону руками (10 раз.) 3. глубокие выпады правой и левой ногой вперёд и вбок (10 раз.) 4. выпрыгивания вверх на двух ногах (10 раз.) <p>Заполнить дневник самонаблюдения</p>

Тема 2.8 Спортивные игры

1.	Тема занятия	<p>Тема 2.8. Футбол – 6 часов</p>
2.	Содержание темы	<p>1. Построение. Техника безопасности на занятиях.</p> <p>2. Разминка.</p> <p>3. Комплекс упражнений для развития физических способностей: (например, упражнения. на формирование подвижности в верхнем плечевом поясе; на формирование подвижности в тазобедренных суставах; прыжки на координацию)</p> <p>4.* Разбор правил игры и методика судейства</p> <p>4.*Совершенствование техники ударов по мячу и остановок мяча</p> <p>Объяснение техники выполнения удара носком</p>  <p>Выполнение специальных упражнений:</p> <ul style="list-style-type: none"> – Коснись носком центра мяча. – Удар с места по неподвижному мячу в стенку. – Удар с разбега по неподвижному мячу в стенку. – Удар с места или с разбега в паре, в тройке. <p>Объяснение техники выполнения удара серединой подъема</p>  <p>Выполнение специальных упражнений:</p> <ul style="list-style-type: none"> – Серединой в середину (имитация удара по мячу). – У стенки (нанесение несильного удара в стенку). – По неподвижному мячу (удар с разбега в стенку). – Предмет перед стенкой (постараться попасть в предмет (стойка) с места, с разбега). – В маленькие ворота (попасть в мини-ворота с места, с разбега). – Попади в квадрат (попасть в квадрат, нарисованный на стене, сетке). <p>Объяснение техники выполнения удара внутренней частью подъема</p>  <p>Выполнение специальных упражнений</p> <p>Забей за линию.</p>  <p>Из круга в круг.</p> 

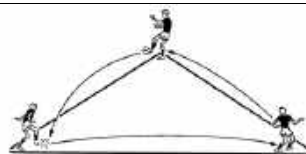

В треугольнике

Объяснение техники выполнения удара внешней частью подъёма

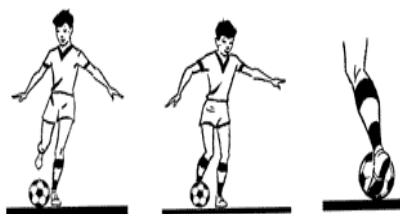

Выполнение специальных упражнений

Учебная игра «Получив мяч, попади в цель»



Объяснение техники остановки мяча внутренней стороной стопы; остановки мяча внутренней стороной стопы в прыжке

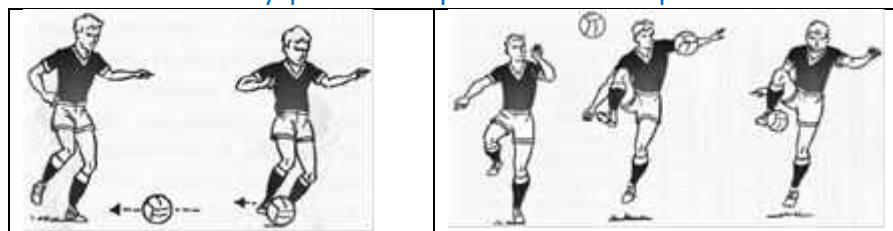

Объяснение техники остановки мяча подошвой



Обучение технике игры.

Техника нападения. Действия игрока без мяча: освобождение от опеки противника

Техника защиты

4.*Освоение/совершенствование приёмов тактики защиты и нападения

Тактика игры в защите (индивидуальные, групповые, командные действия)

задачи:

- лишить противника возможности в развитии атаки
- предотвратить удар по воротам

Индивидуальные действия в защите: передвижения, финты, перехваты, отбивание, выбивание, отбор мяча.



Групповые действия в защите, например, комбинированный метод обороны - сочетание персональной опеки противника с действиями защитника в конкретной зоне.

Командные действия в защите, например смешанная защита.

		<p>Тактика игры в нападении (индивидуальные, групповые, командные действия)</p> <p>4.* Выполнение технико-тактических приёмов в игровой деятельности</p> <p>Учебная игра</p>
3.	Тип занятия	Практическое занятие
4.	Планируемые образовательные результаты	<p>ОК 01, ОК 04, ОК 08.</p> <ul style="list-style-type: none"> – владение основными способами самоконтроля индивидуальных показателей здоровья, умственной и физической работоспособности, динамики физического развития и физических качеств; – владение физическими упражнениями разной функциональной направленности, использование их в режиме учебной и производственной деятельности – владение техническими приемами и двигательными действиями футбола, активное применение их в физкультурно-оздоровительной и соревновательной деятельности, в сфере досуга, в профессионально-прикладной сфере; (совершенствование техники ударов по мячу и остановок мяча; освоение/совершенствование приёмов тактики защиты и нападения; выполнение технико-тактических приёмов в игровой деятельности); – развитие физических качеств (гибкости, силы, выносливости, ловкости, быстроты).
5.	Формы организации учебной деятельности	Фронтальная, групповая, парная
6.	Типы оценочных мероприятий	демонстрация контрольных упражнений, тестирование (контрольная работа по теории) защита рефератов/докладов
7.	Задания для самостоятельного выполнения	<p>Повторить правила игры;</p> <p>Повторить методику судейства;</p> <p>Изучить: технику игры вратаря; обманные движения игроков.</p> <p>Выполнить комплекс упражнений:</p> <ol style="list-style-type: none"> 1. Пресс (и.п. лежа на спине) - 2 x 20 раз. 2. Упор лежа - упор присев - 2 x 15 раз. 3. Отжимания в упоре на руках - 2 x 20 раз. <p>Заполнить дневник самоконтроля</p>

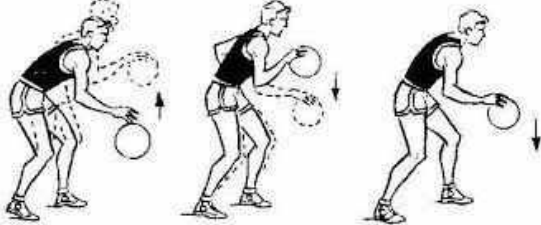
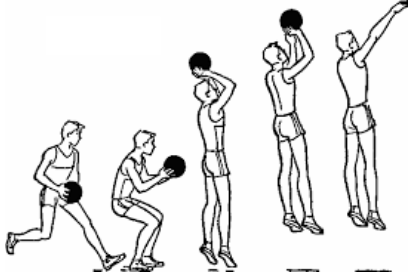
*выбрать в соответствии с планируемыми образовательными результатами конкретного занятия

1.	Тема занятия	Тема 2.8 Баскетбол- 6 часов
2.	Содержание темы	<p>1. Построение. Техника безопасности на занятиях.</p> <p>2. Подготовка организма к занятию - ОРУ на месте и в движении (шаг, бег со сменой темпа и направления, различные прыжки в движении, перестроения).</p> <p>3. Комплекс упражнений для развития физических способностей: Объяснение техники выполнения (например: упражнения, которые содействуют общему «разогреванию» и постепенному введению организма обучающихся в работу, активизируют функций сердечно-сосудистой и дыхательной систем организма, увеличивают эластичности мышц рук и плечевого пояса, подвижность в суставах рук, мышц туловища и ног, подвижность в суставах)</p>  <p>4.* Объяснение техники выполнения челночного бега с ведением мяча в чередовании со специально-подготовительными упражнениями</p>  <p>Объяснение техники выполнения ведения и атаки кольца, подбор и передачу мяча ближайшему игроку -</p>  <p>Обратить внимание на необходимость самоконтроля за техникой ловли и передачи мяча, броска мяча в корзину с места и после ведения. Выполнять броски правой и левой руками.</p> <p>4*Объяснение техники выполнения упражнения на овладение тактическим действием – система нападения через центрального.</p>

		<p>Акцентировать внимание обучающихся на особенностях тактического действия с помощью видеодемонстрации, используя</p>  <p>ИКТ.</p> <p>Объяснение техники выполнения тактического взаимодействия игроков в позиционном нападении через центрального посредством</p>  <p>выполнения атаки корзины центровым.</p> <p>Объяснение техники выполнения игровой ситуации «взаимодействие в тройке»:</p> <p>выполнение ранее изученных комбинаций с активным сопротивлением защитников.</p> <p>4.* Выполнение технико-тактических приёмов в игровой деятельности</p> <p>Учебная игра</p>
3.	Тип занятия	Практическое занятие
4.	Планируемые образовательные результаты	<p>ОК 01, ОК 04, ОК 08.</p> <ul style="list-style-type: none"> – владение основными способами самоконтроля индивидуальных показателей здоровья, умственной и физической работоспособности, динамики физического развития и физических качеств; – владение физическими упражнениями разной функциональной направленности, использование их в режиме учебной и производственной деятельности – владение техническими приемами и двигательными действиями баскетбола, активное применение их в физкультурно-оздоровительной и соревновательной деятельности, в сфере досуга, в профессионально-прикладной сфере (совершенствование навыков обучающихся в технике ловли, технике передачи и ведения мяча, выполнении броска мяча в корзину, освоение тактики игры в баскетбол: тактика защиты, тактика нападения; умение играть по упрощенным правилам на площадках разных размеров). – развитие физических качеств (гибкости, силы, выносливости, ловкости, быстроты).
5.	Формы организации учебной деятельности	Фронтальная, групповая

6.	Типы оценочных мероприятий	демонстрация контрольных упражнений, тестирование (контрольная работа по теории)
7.	Задания для самостоятельного выполнения	Разбор правил игры и методика судейства. Изучить: Варианты командных взаимодействия игроков в позиционном нападении и защите. Выполнить комплекс упражнений: 1. подтягивание из виса на высокой перекладине (кол-во раз) - 2 x 8 раз. 2. сгибание и разгибание рук упоре лежа на полу (кол-во раз)- 2 x 20 раз. 3. Челночный бег 3*10 (3 подхода) Заполнить дневник самоконтроля

*выбрать в соответствии с планируемыми образовательными результатами конкретного занятия

1.	Тема занятия	Тема 2.8 Волейбол – 6 часов
2.	Содержание темы	<p>1. Построение. Техника безопасности на занятиях.</p> <p>2. Подготовка организма к занятию - ОРУ на месте и в движении (шаг, бег со сменой темпа и направления, различные прыжки в движении, перестроения).</p> <p>3. Комплекс упражнений для развития физических способностей: Объяснение техники выполнения (например: упражнения, которые содействуют общему «разогреванию» и постепенному введению организма обучающихся в работу, активизируют функции сердечно-сосудистой и дыхательной систем организма, увеличивают эластичности мышц рук и плечевого пояса, подвижность в суставах рук, мышц туловища и ног, подвижность в суставах)</p>  <p>4.* Овладение техникой верхней прямой подачи мяча Объяснение техники выполнения Специально-подготовительных упражнений. Содействовать развитию координационных способностей, силовых и скоростно-силовых качеств, применительно к приему в волейболе «верхняя прямая подача мяча». Выполнение специальных упражнений:</p>

– игра «Перекинь мяч».

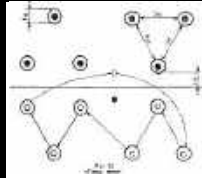

- броски набивного мяча способом «двумя руками сверху»

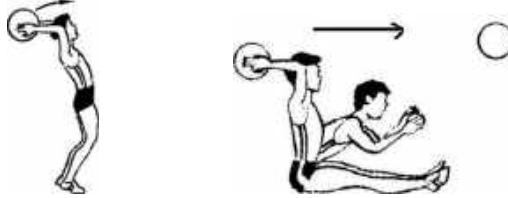

-поочередные хлестовые движения руками с отягощением (канат)

Объяснение техники выполнения (использовать ИКТ.)
подводящих упражнений на овладение техникой верхней прямой подачи мяча:

- подбрасывание мяча перед собой

- замах и имитация ударного движения по подвешенному мячу

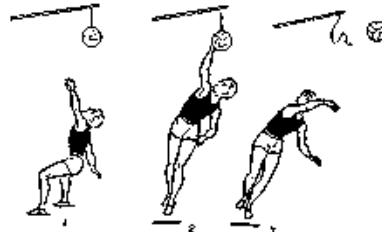

-ударное движение по волейбольному мячу в пол, стенку в чередовании с подачей мяча в стену



- Подача мяча на расстояние 8-10 метров

Объяснение техники выполнения
верхней прямой подачи мяча.

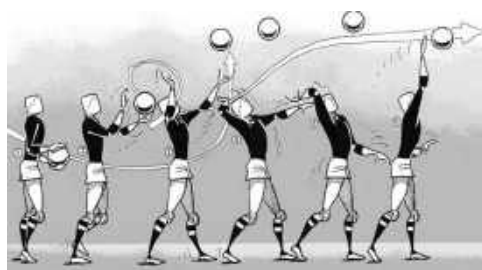

Объяснение техники выполнения
верхней прямой подачи мяча через сетку.

		 <p>5.* Выполнение технико-тактических приёмов в игровой деятельности Учебная игра</p>
3.	Тип занятия	Практическое занятие
4.	Планируемые образовательные результаты	<p>ОК 01, ОК 04, ОК 08.</p> <ul style="list-style-type: none"> – владение основными способами самоконтроля индивидуальных показателей здоровья, умственной и физической работоспособности, динамики физического развития и физических качеств; – владение физическими упражнениями разной функциональной направленности, использование их в режиме учебной и производственной деятельности – владение техническими приемами и двигательными действиями волейбола, активное применение их в физкультурно-оздоровительной и соревновательной деятельности, в сфере досуга, в профессионально-прикладной сфере (освоение/совершенствование техники выполнения приёмов игры: перемещения, передача, подачи и варианты приема мяча, удары по мячу; освоение тактики игры в волейбол - тактика защиты, тактика нападения.). – развитие физических качеств (гибкости, силы, выносливости, ловкости, быстроты).
5.	Формы организации учебной деятельности	фронтальная, групповая, парная
6.	Типы оценочных мероприятий	демонстрация контрольных упражнений, тестирование (контрольная работа по теории)
7.	Задания для самостоятельного выполнения	<p>Изучить: правила игры и методику судейства Изучить: Тактику игры в волейбол: тактику защиты и нападения. Выполнить комплекс упражнений:</p> <ol style="list-style-type: none"> 1. подтягивание из виса на высокой перекладине (кол-во раз) - 2 x 8 раз. 2. сгибание и разгибание рук упоре лежа на полу (кол-во раз)- 2 x 20 раз. 3. Челночный бег 3*10 (3 подхода) <p>Заполнить дневник самоконтроля.</p>

*выбрать в соответствии с планируемыми образовательными результатами конкретного занятия

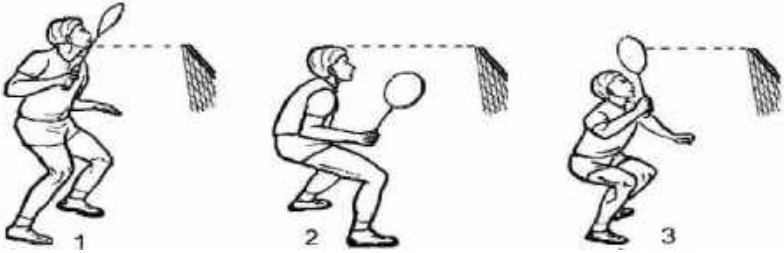
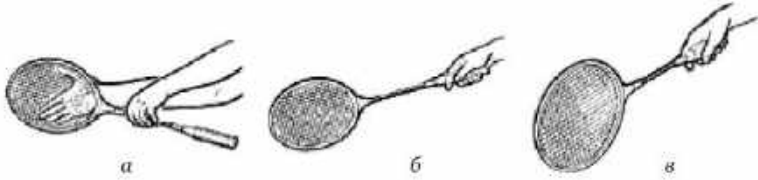
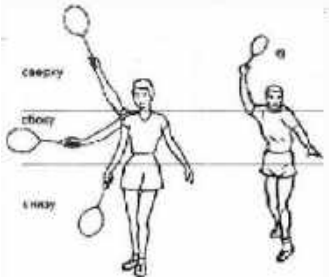
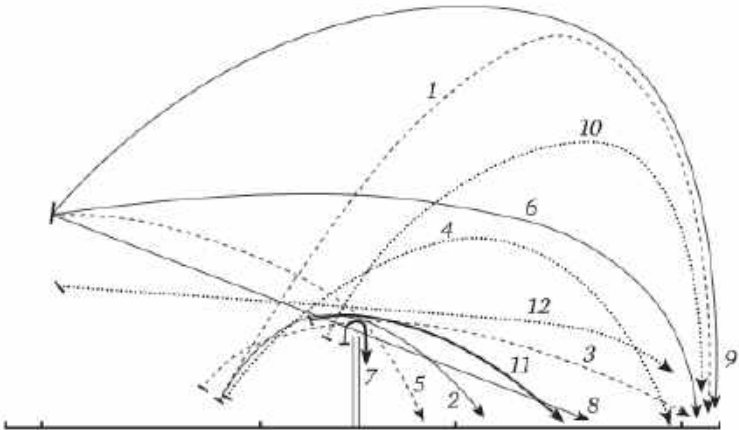
1.	Тема занятия	Тема 2.8 (4) Бадминтон - 6 часов
2.	Содержание темы	<p>1. Требования безопасности на занятиях по бадминтону 2. Комплекс ОРУ (Приложение 2.8 (4) 1). 3. Специальные физические упражнения. (Приложение 2.8 (4) 2). 4.* Освоение/совершенствование техники выполнения приёмов игры</p> <p>Основные стойки высокая игровая стойка, (используют во время игры (1). средняя (защитная) стойка используется для отражения нападающего удара противника. (2) низкая стойка используется в парной игре – для более активного отражения ударов (3).</p>  <p>Основная хватка ракетки</p>  <p>Хватка ракетки</p> <p>Удары: сверху, сбоку и снизу.</p>  <p>Подачи, удары по волану</p>  <p>1- высоко-далекая подача; 2 - короткая подача, 3 - плоская подача, 8 - «Смеш» - основной атакующий удар в бадминтоне,</p>

		<p>4 - высока парная подача (прострельная), 5 - укороченный удар сверху, 6 - атакующий высоко-далекий удар, 7 - «подставка», пользуются при игре вблизи сетки. Волан при таком ударе надо «оставить» на сетке.</p> <p>9 - высоко-далекий. Его траектория схожа с линией полета волана при высоко-далекой подаче, 10 - «Свеча», 11- удар «в пол поля», Такой удар чаще всего применяют в парных играх, 12 - плоский удар.</p> <p>4.*Освоение/совершенствование приёмов тактики защиты и нападения</p>  <p>Передвижения по площадке: простой шаг (один шаг), приставной шаг, перекрестный шаг, переменный шаг, прыжок, выпад, бег или прыжковые шаги.</p> <p>4.* Выполнение технико-тактических приёмов в игровой деятельности Учебная игра (в парах).</p>
3.	Тип занятия	Практическое занятие
4.	Планируемые образовательные результаты	<p>ОК 01, ОК 04, ОК 08.</p> <ul style="list-style-type: none"> – владение основными способами самоконтроля индивидуальных показателей здоровья, умственной и физической работоспособности, динамики физического развития и физических качеств; – владение физическими упражнениями разной функциональной направленности, использование их в режиме учебной и производственной деятельности; – владение техническими приемами и двигательными действиями бадминтона, активное применение их в физкультурно-оздоровительной и соревновательной деятельности, в сфере досуга, в профессионально-прикладной сфере (освоение/совершенствование техники выполнения приёмов игры; освоение/совершенствование приёмов тактики защиты и нападения; – Выполнение технико-тактических приёмов в игровой деятельности); – Развитие физических качеств (гибкости, силы, выносливости, ловкости, быстроты).

5.	Формы организации учебной деятельности	фронтальная, групповая, парная
6.	Типы оценочных мероприятий	Демонстрация упражнений, демонстрация контрольных упражнений, тестирование (контрольная работа по теории)
7.	Задания для самостоятельного выполнения	<p>1. Изучить правила игры в бадминтон (упрощенные)</p> <p>2. Самостоятельно выполнить и заполнить дневник самоконтроля.</p> <p>Упражнения для развития гибкости:</p> <p>1. Наклоны туловища вперед, выводя руки за спину вверх. 2. Повороты туловища в наклоне.</p> <p>3. Наклоны вперед и назад.</p> <p>4. Доставание пальцев ног из положения лежа.</p> <p>5. Махи руками.</p> <p>Упражнения для развития ловкости:</p> <p>Жонглирование воланом с ударами по нему открытой стороной ракетки</p>

*выбрать в соответствии с планируемыми образовательными результатами конкретного занятия

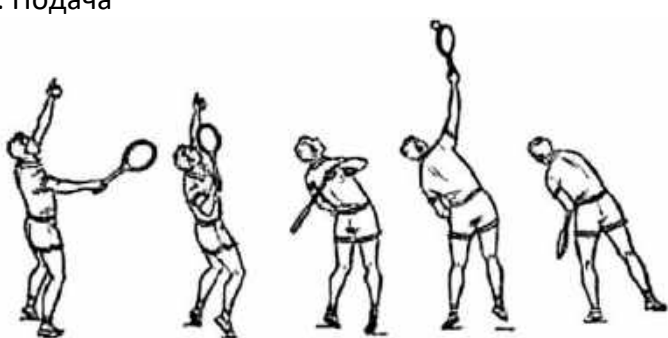
1.	Тема занятия	Тема 2.8 (5) Теннис – 6 часов
2.	Содержание темы	<p>1. Построение. Техника безопасности на занятиях.</p> <p>2. Комплекс ОРУ.</p> <p>3. Комплекс упражнений для развития физических способностей: (Приложение 1);</p> <p>4.* Совершенствование техники выполнения приёмов игры</p> <p>Способы хватки ракетки (для удара справа, слева, универсальная хватка);</p> <p>Техника выполнения приёмов игры</p> <p>1. Поддача</p>  <p>удары по подвешенному мячу; удары у тренировочной стенки на различном расстоянии; удары на площадке на различном расстоянии от сетки.</p> <p>Подводящие упражнения – выполнение подброса; броски теннисного (волейбольного, баскетбольного, набивного) мяча из-за головы: на дальность; в цель на стене, в квадрат; отведение правой руки вверх за голову с одновременным подбросом мяча левой.</p> <p>2. Удары по отскочившему мячу справа и слева.</p>

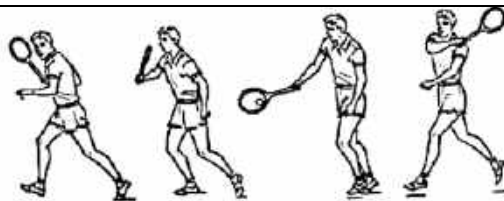

удар справа



удар слева (вид сбоку)

3. Удары с лета справа и слева.

4. Удар над головой (смэш):

5. Удар «Свеча».

Подводящие упражнения: имитации ударов; броски теннисного, (волейбольного, баскетбольного, набивного) мяча, сходные по структуре с ударами справа и слева

Техника передвижений

Прыжки: «разножка» (серия «разножек»); «лягушка»; в «стартовое» положение; через «коридор» и т.п.

Выпады: (вперед, в сторону, назад).

Бег: приставным, скрестным шагом; «змейкой»; «зигзагом»; «челночный» бег; ускорения со сменой направления; «семенящий».

4.* Освоение/совершенствование приёмов тактики защиты и нападения

Тактика игры заключается в изучении особенностей игры противника, и, как следствие, использование своих лучших ударов.

Позиция теннисиста на корте (на задней линии, у пересечения средней линии и линии подачи, у сетки)

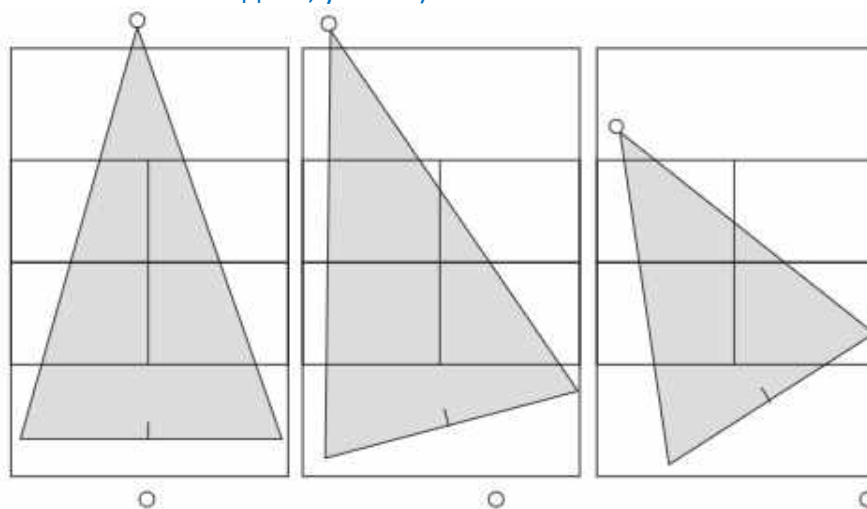

4.* Выполнение технико-тактических приёмов в игровой деятельности

Разбор правил игры. Игра по упрощённым правилам. Игра по правилам

4.* Выполнение технико-тактических приёмов в игровой деятельности

Учебная игра

4.* Развитие физических способностей средствами тенниса (представлено выполнением специальных и подготовительных упражнений)

3.	Тип занятия	Практическое занятие
----	-------------	----------------------

4.	Планируемые образовательные результаты	<p>ОК 01, ОК 04, ОК 08.</p> <ul style="list-style-type: none"> – владение основными способами самоконтроля индивидуальных показателей здоровья, умственной и физической работоспособности, динамики физического развития и физических качеств; – владение физическими упражнениями разной функциональной направленности, использование их в режиме учебной и производственной деятельности – владение техническими приемами и двигательными действиями тенниса, активное применение их в физкультурно-оздоровительной и соревновательной деятельности, в сфере досуга, в профессионально-прикладной сфере (освоение/совершенствование техники выполнения приёмов игры; освоение/совершенствование приёмов тактики защиты и нападения; выполнение технико-тактических приёмов в игровой деятельности). – развитие физических качеств (гибкости, силы, выносливости, ловкости, быстроты).
5.	Формы организации учебной деятельности	фронтальная, групповая, парная
6.	Типы оценочных мероприятий	Демонстрация контрольных упражнений
7.	Задания для самостоятельного выполнения	<p>Повторить правила игры;</p> <p>Самостоятельно подготовить и выполнить комплекс общеразвивающих упражнений (не менее трех, 10 повторов):</p> <p>Заполнить дневник самоконтроля.</p>

*выбрать в соответствии с планируемыми образовательными результатами конкретного занятия

1.	Тема занятия	Тема 2.8 Хоккей – 6 часов
2.	Содержание темы	<p>1. Построение. Техника безопасности на занятиях.</p> <p>2. Подготовка организма к занятию - ОРУ на льду</p> <p>3.*Освоение техники выполнения приёмов игры</p> <p>Объяснение техники выполнения</p> <p>И.П. Ноги на ширине плеч, приседания на двух ногах</p> <p>И.П. Ноги врозь, клюшка над головой, руки прямые. Наклоны вперед- назад</p> <p>И.П. Ноги шире плеч, клюшка в одной руке. Выпады на левую- правую ногу</p> <p>И.П. Ноги врозь, клюшка перед собой в вытянутых руках.</p> <p>Скручивание туловища в правую (левую) сторону</p> <p>И.П. Ноги вместе, клюшка в одной руке перед собой. Вращение поочередно правой и левой рукой.</p> <p>Объяснение техники выполнения</p> <p>Скольжение лицом вперед, спиной вперед, в комбинации упражнения с клюшкой.</p> <p>Скольжение лицом вперед (каждое упражнение выполняется по кругу).</p>

Объяснение техники выполнения

Упражнения на совершенствование техники скольжения на коньках
лицом вперед спиной вперед скольжение по кругу - переход:
движение по кругу от синей до синей линии.

- прокат на правой, левой ноге;
- прокат в посадке;
- передвижение не отрывая коньков ото льда
лицом и спиной вперед;
- перекаты с ноги на ногу.

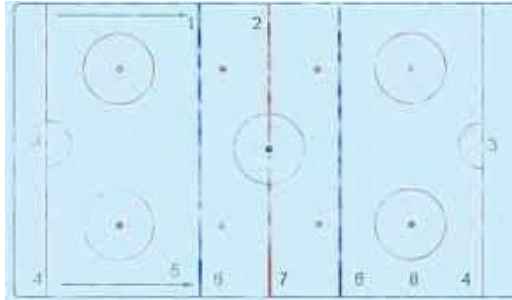

Ориентировать учащихся на плавном выполнении упражнения

Объяснение техники выполнения

Ведение шайбы в движении по малому кругу

Ведение шайбы в движении по малому кругу вбрасывания спиной вперед

Ведение шайбы в движении по всем кругам вбрасывания лицом

Ведение шайбы в движении вбрасывания спиной вперед



Объяснение техники выполнения

Для вратарей передвижение в воротах действия в стойке.

Ведение шайбы в движении по малому кругу вбрасывания лицом



Объяснение техники выполнения

Передвижение змейкой на двух коньках (лицом, спиной вперед).

Коньки параллельно перед входом на вираж – присед, не отрывая коньков ото льда с увеличением амплитуды.

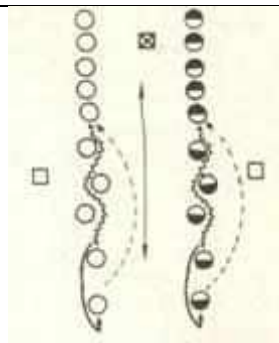

Объяснение техники выполнения

Бросок кистевой (7 метров). Шайба должна находиться у основания крюка, позади ноги, руки-на конце клюшки и на середине.



Обратить внимание на быстроту выполнения броска и поворот крюка клюшки в сторону броска.



Следующий игрок начинает упражнение после выполнения передачи. Вратари ловят шайбу или переводят шайбу в безопасную зону от ворот.



Объяснение техники выполнения

Игры специально-подготовительных направленности.

3.*Освоение/совершенствование приёмов тактики защиты и нападения

Содействовать развитию координационных способностей, силовых и скоростно-силовых качеств, применительно к хоккею (по выбору)

		Образовательные мероприятия			
		1	2	3	4
		12. «Игра с шайбой в кругу»		1-4-е занятия	—
		13. «Салочки»		5-8-е занятия	—
		14. «Не пропусти шайбу»		—	1-4-е занятия
		15. «Хоккеисты»		—	5-8-е занятия
		3.*Выполнение технико-тактических приёмов в игровой деятельности Учебная игра			
3.	Тип занятия	Практическое занятие			
4.	Планируемые образовательные результаты	ОК 01, ОК 04, ОК 08. – владение основными способами самоконтроля индивидуальных показателей здоровья, умственной и физической работоспособности, динамики физического развития и физических качеств; – владение физическими упражнениями разной функциональной направленности, использование их в режиме учебной и производственной деятельности – владение техническими приемами и двигательными действиями хоккея, активное применение их в физкультурно-оздоровительной и соревновательной деятельности, в сфере досуга, в профессионально-прикладной сфере (освоение/совершенствование техники выполнения приёмов игры; освоение/совершенствование приёмов тактики защиты и нападения; выполнение технико-тактических приёмов в игровой деятельности). – развитие физических качеств (гибкости, силы, выносливости, ловкости, быстроты).			
5.	Формы организации учебной деятельности	фронтальная, групповая.			
6.	Типы оценочных мероприятий	Демонстрация контрольных упражнений, Тестирование (контрольная работа по теории)			
7.	Задания для самостоятельного выполнения	Изучить: правила игры и методiku судейства Изучить: Тактику игры в хоккей: тактику защиты и нападения. Выполнить комплекс упражнений: 1. подтягивание из виса на высокой перекладине (кол-во раз) - 2 x 8 раз. 2. сгибание и разгибание рук упоре лежа на полу (кол-во раз)- 2 x 20 раз. 3. Челночный бег 3*10 (3 подхода) Заполнить дневник самоконтроля.			

*выбрать в соответствии с планируемыми образовательными результатами конкретного занятия

1.	Тема занятия	2.8. Спортивные игры, отражающие национальные, региональные или этнокультурные особенности (на примере лапты) - 2 ч.
2.	Содержание темы	<p>1. Требования безопасности на занятиях. 2. Комплекс ОРУ (Приложение 1). 3. Актуализация знаний по правилам игры в лапту.</p> <div data-bbox="593 376 1283 815" data-label="Diagram"> </div> <p>4. Освоение/совершенствование техники выполнения приёмов игры Техника удара по мячу. Удар по мячу производится битой, которая держится двумя руками, а замах производится из-за головы. Бить с плеча или с боку запрещается.</p> <div data-bbox="544 1048 916 1227" data-label="Image"> </div> <p>Техника ловли мяча ладонь руки обращена к мячу, тыльная часть кисти -- вверх; прием начинают осваивать с ловли мяча двумя руками на средней высоте (на уровне груди), выполняют ловлю мяча на месте; далее овладевают ловлей мяча в движении. Затем разучивают ловлю мяча одной рукой.</p> <div data-bbox="568 1473 1168 1778" data-label="Image"> </div> <p>Ловля мяча одной рукой: с близкого расстояния (3—5 м); с дальнего расстояния (30—40 м); летящего выше головы; летящего в 2—3 м слева и справа на разных уровнях; в падении и броске; катящегося по площадке в 2—3 м слева и справа; прыгающего по площадке слева и справа; из положения стоя спиной к бросающему мяч, стоя боком.</p>

		Подвижная игра с мячом
3.	Тип занятия	Практическое занятие
4.	Планируемые образовательные результаты	<p>ОК 01, ОК 04, ОК 08.</p> <ul style="list-style-type: none"> – владение основными способами самоконтроля индивидуальных показателей здоровья, умственной и физической работоспособности, динамики физического развития и физических качеств; – владение физическими упражнениями разной функциональной направленности, использование их в режиме учебной и производственной деятельности; – освоение/совершенствование техники выполнения приёмов игры; – развитие физических качеств (гибкости, силы, выносливости, ловкости, быстроты).
5.	Формы организации учебной деятельности	Фронтальная, групповая, парная
6.	Типы оценочных мероприятий	Подвижная игра Защита рефератов/докладов
7.	Задания для самостоятельного выполнения	Изучить правила игры в лапту Пройти тестирование по теме (ФОС)

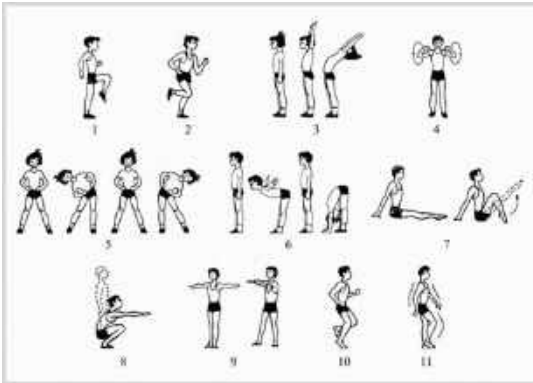
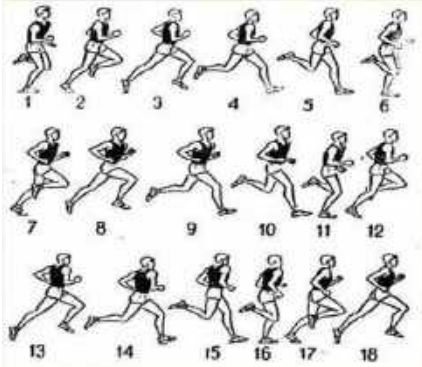
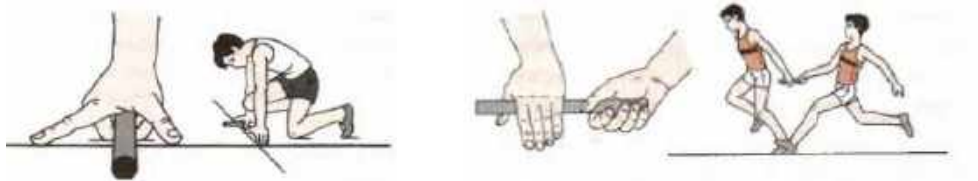
1	Тема занятия	Тема 2.9 Легкая атлетика 14 часов
2	Содержание темы	<p>1. Построение. Техника безопасности на занятиях.</p> <p>2. Подготовка организма к занятию - ОРУ на месте и в движении (шаг, бег со сменой темпа и направления, различные прыжки и выпады в движении, перестроения).</p> <p>3. Комплекс упражнений для развития физических способностей: Объяснение техники выполнения (например: упражнения, которые содействуют общему «разогреванию» и постепенному введению организма обучающихся в работу, активизируют функций сердечно-сосудистой и дыхательной систем организма, увеличивают эластичности мышц рук и плечевого пояса, подвижность в суставах рук, мышц туловища и ног, подвижность в суставах)</p>  <p>4.* Совершенствование техники спринтерского бега</p> <p>4.* Совершенствование техники бега на средние и длинные дистанции Основным в беге на длинные дистанции является правильная работа ног</p>  <p>4.* Совершенствование техники эстафетного бега</p>  <p>Старт участника первого этапа Прием эстафеты участником второго этапа</p> <p>4.* Совершенствование техники выполнения прыжка в длину с разбега Объяснение техники выполнения</p>

Упражнения на формирование умения в разучивании компонентов техники прыжка. Акцентировать внимание учащихся на основных компонентах техники прыжка с помощью ИКТ.

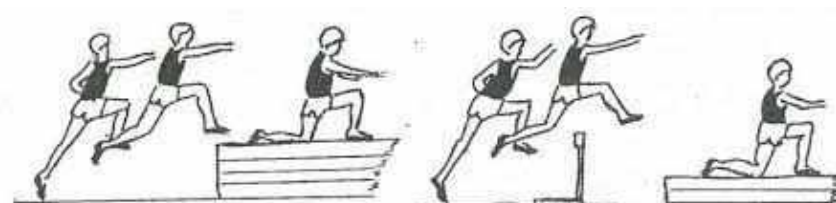
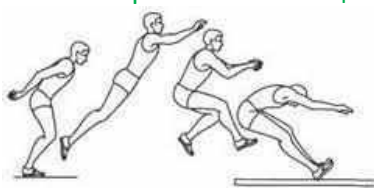

Объяснение техники выполнения

Восстановить навык в выполнении конечной стадии приземления с



сохранением равновесия.



Акцентировать внимание при приземлении на постановку ног на опору на всю стопу.



Объяснение техники выполнения

Научить движению в полетной фазе прыжка способом «прогнувшись». Добиваться максимального прогибания в поясничном отделе позвоночника. Обратить внимание обучающихся на согласованность движений рук, ног и туловища, на своевременное выведение ног вперед при приземлении.

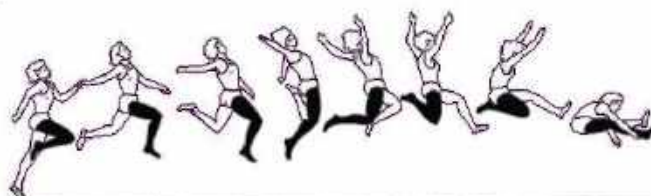

Объяснение техники выполнения

Научить выполнению прыжка способом «прогнувшись» в целом.

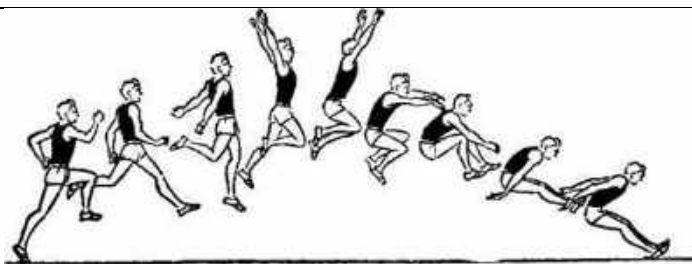

Обратить внимание обучающихся на соблюдение положения шага в полете, на своевременное «выбрасывание» ног вперед при приземлении.

4.* Совершенствование техники метания

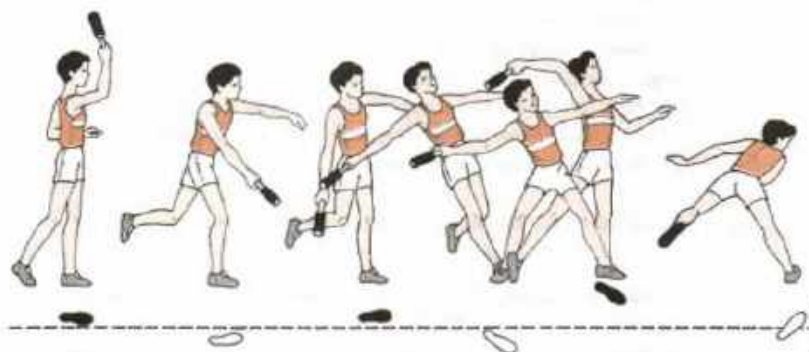



Метание гранаты с разбега



Метание гранаты с колена

3	Тип занятия	Практическое занятие
4	Планируемые образовательные результаты	<p>ОК 01, ОК 04, ОК 08.</p> <ul style="list-style-type: none"> – владение основными способами самоконтроля индивидуальных показателей здоровья, умственной и физической работоспособности, динамики физического развития и физических качеств; – владение физическими упражнениями разной функциональной направленности, использование их в режиме учебной и производственной деятельности – владение техническими приемами и двигательными действиями легкой атлетики, активное применение их в физкультурно-оздоровительной и соревновательной деятельности, в сфере досуга, в профессионально-прикладной сфере (совершенствование техники спринтерского бега; совершенствование техники бега на средние и длинные дистанции; совершенствование техники эстафетного бега; совершенствование техники прыжка в длину с разбега; совершенствование техники метания). – развитие физических качеств (гибкости, силы, выносливости, ловкости, быстроты).
5	Формы организации	Фронтальная, групповая, индивидуальная.

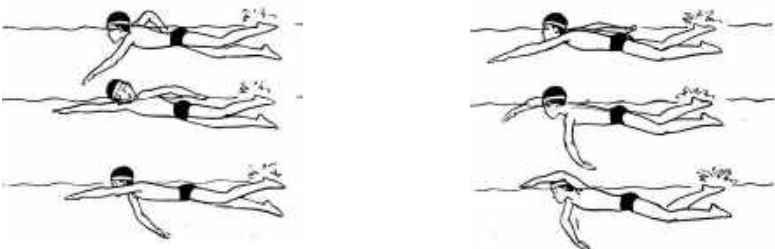
	учебной деятельности	
6	Типы оценочных мероприятий	Сдача контрольных нормативов, тестирование (контрольная работа по теории)
7	Задания для самостоятельного выполнения	Изучить: варианты развитие физических способностей средствами лёгкой атлетики Изучить: историю и дисциплины легкой атлетики Выполнить комплекс упражнений: 1. подтягивание из виса на высокой перекладине (кол-во раз) - 2 x 8 раз. 2. сгибание и разгибание рук упоре лежа на полу (кол-во раз)- 2 x 20 раз. 3. Челночный бег 3*10 (3 подхода) Заполнить дневник самоконтроля.

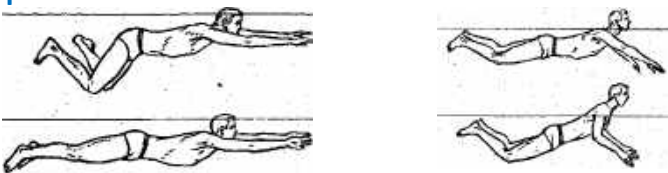
1.	Тема занятия	Тема 2.10 Плавание-10 часов
2.	Содержание темы	<p>1. Правила поведения на воде, в душе и на бортике. Техника безопасности</p> <p>2. Комплекс ОРУ на суше (Приложение 1).</p> <p>3. Специальные физические упражнения. Подготовительные упражнения с водой, с отдельными элементами техники движения, скольжения, дыхания (Приложение 2).</p> <p>4.* Совершенствование техники спортивных способов плавания:</p> <p>кроль на груди</p>  <p>кроль на спине</p>  <p>брасс</p>  <p>4.* Совершенствование техники стартов и поворотов. старт с тумбочки</p>

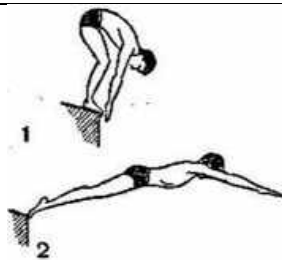

старт из воды толчком ногами от стенки бассейна

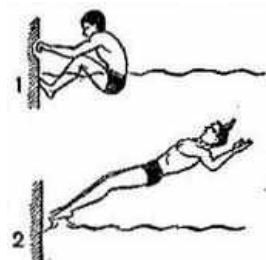

Простой поворот «Маятник»

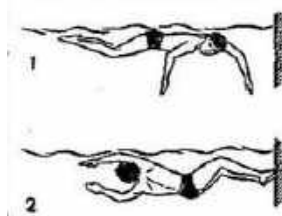

Открытый плоский поворот

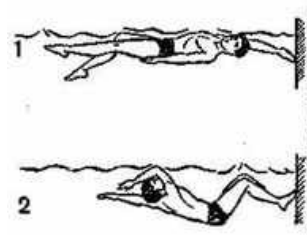

4.* Освоение прикладных способов плавания (плавание на боку).

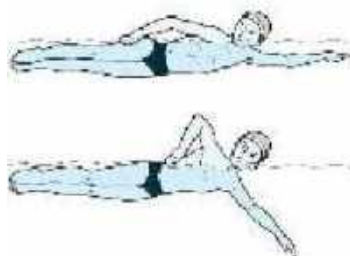

4.* Освоение способов транспортировка утопающего

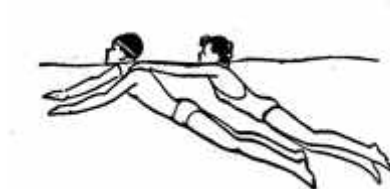

4.* Проведение эстафет и подвижных игр на воде (Приложение 3)

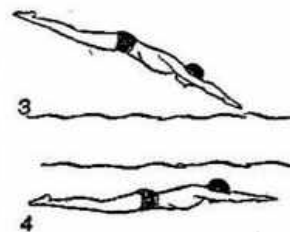

3.	Тип занятия	Практическое занятие
----	-------------	----------------------

4.	Планируемые образовательные результаты	<p>ОК 01, ОК 04, ОК 08.</p> <ul style="list-style-type: none"> – владение основными способами самоконтроля индивидуальных показателей здоровья, умственной и физической работоспособности, динамики физического развития и физических качеств; – владение физическими упражнениями разной функциональной направленности, использование их в режиме учебной и производственной деятельности – владение техническими приемами и двигательными действиями плавания, активное применение их в физкультурно-оздоровительной и соревновательной деятельности, в сфере досуга, в профессионально-прикладной сфере (освоение/совершенствование техники спортивных способов плавания (кроль на груди, на спине, брасс); освоение/совершенствование техники стартов и поворотов; освоение прикладных способов плавания (плавание на боку); освоение способов транспортировки утопающего). – развитие физических качеств (гибкости, силы, выносливости, ловкости, быстроты).
5.	Формы организации учебной деятельности	фронтальная, групповая
6.	Типы оценочных мероприятий	Демонстрация контрольных упражнений, тестирование (контрольная работа по теории)
7.	Задания для самостоятельного выполнения	<p>Самостоятельно выполнить Комплекс специальной гимнастики для пловца</p> <p>1. Маховые движения руками. И. п. - основная стойка: 1-взмах руками вперед, 2-назад, 3-вперед (как можно выше), 4-вернуться в и. п.</p>  <p>2. Маховые движения ногами. И. п. - стоя боком у бортика и держась за него рукой: 1-мах левой ногой, 2-мах правой ногой (по 8 раз).</p> <p>3. Повороты туловища. И. п. - ноги на ширине плеч, руки вверху над головой в замке. 1 - поворот туловища влево, 2-вправо (повторить по 4 раза в каждую сторону с отдыхом). Дыхание произвольное.</p> <p>Заполнить дневник самоконтроля</p>

Технологическая карта с профессионально-ориентированным содержанием

Технологическая карта

1.	Тема занятия	1.5 Физическая культура в режиме трудового дня
2.	Содержание темы	1. Зоны риска физического здоровья в профессиональной деятельности. Рациональная организация труда, факторы сохранения и укрепления здоровья, профилактика переутомления. 2. Составление профессиограммы. 3. Определение принадлежности выбранной профессии/специальности к группе труда. Подбор физических упражнений для проведения производственной гимнастики
3.	Тип занятия	Лекция
4.	Формы организации учебной деятельности	Фронтальная, групповая

Этапы занятия	Деятельность преподавателя	Деятельность студентов	Планируемые образовательные результаты	Типы оценочных мероприятий
1. Организационный этап занятия				
Создание рабочей обстановки, актуализация мотивов учебной деятельности. Проверка выполнения заданий / входной контроль	Преподаватель, формулирует тему и план занятия, определяет значимость данной темы через постановку проблемы и необходимости ее решения, проверяет выборочно самостоятельную работу по предыдущей теме 1.4	Студенты записывают в тетрадь тему занятия, план работы, Определяют дефицит в знаниях, сдают выполненные задание		Фронтальный опрос
Актуализация содержания, необходимого для выполнения лабораторных и практических работ	Преподаватель акцентирует внимание студентов на взаимосвязи данной темы с ранее изученными темами, дает характеристику межпредметных связей, предлагает определить	Студенты определяют значимость данной темы для освоения выбранной профессии и возможности	ОК 04. Эффективно взаимодействовать и работать в коллективе и команде	Фронтальный опрос

	значимость данной темы для освоения выбранной профессии	использованиях их в профессиональной деятельности	ПК 1.1	
2. Основной этап занятия				
Осмысление содержания заданий практических и лабораторных работ, последовательности выполнения действий при выполнении заданий или воспроизведение формируемых знаний и их применение в стандартных условиях (по аналогии, действия в стандартных ситуациях, тренировочные упражнения)	Преподаватель предлагает проанализировать профессиограмму с учётом специфики получаемой профессии/специальности, обсуждая вопросы по следующему плану: - группа труда (какой труд: умственный или физический) - рабочее положение (сидя, стоя, с изменением положения и т.д.); - основные рабочие движения (мелкие точные движения, с малой амплитудой, движения с большой амплитудой и т.п.); - основные сенсорные и функциональные системы, обеспечивающие трудовой процесс; - неблагоприятные внешние условия или производственные факторы; - профессиональные заболевания.	Студенты обсуждают поставленные вопросы, заполняют таблицу, анализируют информацию, делают выводы.	ОК 08. Использовать средства физической культуры для сохранения и укрепления здоровья в процессе профессиональной деятельности и поддержания необходимого уровня физической подготовленности; ПК 1.1	Фронтальный опрос Составление профессиограммы
Перенос приобретенных знаний и их первичное применение в новых или измененных условиях с целью формирования умений (творческие, проблемные задачи, ситуации)	Преподаватель предлагает определить группу труда, к которой относится их будущая профессиональная деятельность, с последующим обсуждением.	Студенты определяют к какой группе труда относится их будущая профессиональная деятельность После совместного обсуждения	ОК 01. Выбирать способы решения задач профессиональной деятельности применительно к различным контекстам	

	Преподаватель предлагает разработать 2-3 упражнения производственной гимнастики. Студенты работают в группах.	анализируют, делают выводы. Студенты разбиваются на группы и демонстрируют физические упражнения производственной гимнастики.	ОК 08; ПК 1.1	
Обобщение и систематизация результатов выполнения лабораторных работ, практических работ, упражнений, заданий	Преподаватель проверяет правильность выполнения упражнений	Студенты демонстрируют упражнения	ОК 08 ПК 1.1	
3. Заключительный этап занятия				
Подведение итогов работы; фиксация достижения целей (оценка деятельности обучающихся); определение перспективы дальнейшей работы	Преподаватель обобщает тему с указанием на основные материалы, требующие запоминания, и подводит итог, выделяет наиболее активных студентов, акцентирует внимание студентов, что на последующих занятиях они на основе профессиограммы будут самостоятельно разрабатывать комплексы упражнений различных форм производственной гимнастики, профессионально-прикладной физической культуры	Студенты определяют значимость полученных знаний и сформированных навыков для дальнейшей профессиональной деятельности	ОК 08, ПК 1.1	Представление профессиограммы
4. Задания для самостоятельного выполнения	Преподаватель определяет содержание заданий для самостоятельного выполнения по	Студенты самостоятельно разрабатывают	ОК 01, ОК 08, ПК 1.1	

	разработке рекомендаций по подбору средств двигательной рекреации с учетом профессиональной деятельности; предлагает список рекомендуемой литературы.	рекомендации по подбору видов физкультурно-спортивной деятельности с учетом их профессиональной деятельности		
--	---	--	--	--

Технологическая карта

1.	Тема занятия	1.6 (1) Понятие, задачи, средства профессионально-прикладной физической подготовки
2.	Содержание темы	1. Понятие профессионально-прикладной физической подготовки. 2. Задачи профессионально-прикладной физической подготовки. 3. Средства профессионально-прикладной физической подготовки.
3.	Тип занятия	лекция
4.	Формы организации учебной деятельности	Фронтальная, групповая

Этапы занятия	Деятельность преподавателя	Деятельность студентов	Планируемые образовательные результаты	Типы оценочных мероприятий
1. Организационный этап занятия				
Создание рабочей обстановки, актуализация мотивов учебной деятельности. Проверка выполнения заданий / входной контроль	Преподаватель, формулирует тему и план занятия, определяет значимость данной темы через постановку проблемы и необходимости ее решения, проверяет выборочно кроссворды по предыдущей теме 1.5	Студенты записывают в тетрадь тему занятия, план работы, Определяют дефицит в знаниях, сдают кроссворды		Фронтальный опрос, кроссворды
Актуализация содержания, необходимого для выполнения лабораторных и практических работ	Преподаватель акцентирует внимание студентов на взаимосвязи данной темы с ранее изученными темами, дает характеристику межпредметных связей, предлагает определить значимость данной темы для освоения выбранной профессии	Студенты определяют значимость данной темы для освоения выбранной профессии и возможности использования их в профессиональной деятельности	ОК 04. Эффективно взаимодействовать и работать в коллективе и команде	Фронтальный опрос
2. Основной этап занятия				

<p>Осмысление содержания заданий практических и лабораторных работ, последовательности выполнения действий при выполнении заданий или воспроизведение формируемых знаний и их применение в стандартных условиях (по аналогии, действия в стандартных ситуациях, тренировочные упражнения)</p>	<p>Преподаватель знакомит с основными понятиями, задачами и средствами профессионально-прикладной физической подготовки, в форме постановки проблемных вопросов.</p>	<p>Студенты обсуждают поставленные вопросы, ответы фиксируют в тетради, анализируют, делают выводы</p>	<p>ОК 08. Использовать средства физической культуры для сохранения и укрепления здоровья в процессе профессиональной деятельности и поддержания необходимого уровня физической подготовленности;</p>	<p>Фронтальный опрос</p>
<p>Перенос приобретенных знаний и их первичное применение в новых или измененных условиях с целью формирования умений (творческие, проблемные задачи, ситуации)</p>	<p>В зависимости от получаемой профессии/специальности и с ее учётом специфики преподаватель предлагает самостоятельно определить значимые физические, личностные качества с последующим обсуждением.</p>	<p>Студенты определяют к какой группе труда относится их будущая профессиональная деятельность, определяют значимые физические, личностные качества с учётом специфики получаемой профессии/специальности. Самостоятельно выполняют задание в тетради.</p>	<p>ОК 01. Выбирать способы решения задач профессиональной деятельности применительно к различным контекстам ОК 08;</p>	

		<p>После совместного обсуждения анализируют, делают выводы.</p> <p>Студенты разбиваются на группы и составляют комплексы физических упражнения для развития профессионально значимых физических и личностных качеств</p>		
<p>Обобщение и систематизация результатов выполнения лабораторных работ, практических работ, упражнений, заданий</p>	<p>Преподаватель проверяет правильность составления комплексов физических упражнений</p>	<p>Студенты корректируют разработанные комплексы при наличии ошибок</p>	ОК 08	
3. Заключительный этап занятия				
<p>Подведение итогов работы; фиксация достижения целей (оценка деятельности обучающихся); определение перспективы дальнейшей работы</p>	<p>Преподаватель обобщает тему с указанием на основные материалы, требующие запоминания, и подводит итог, выделяет наиболее активных студентов, акцентирует внимание студентов, что на последующих занятиях они будут самостоятельно разрабатывать комплексы упражнений производственной гимнастики, профессионально-прикладной физической культуры для других групп профессий.</p>	<p>Студенты определяют значимость полученных знаний и сформированных навыков для дальнейшей профессиональной деятельности. Студенты осуществляют самопроверку правильности подобранных упражнений в соответствии с</p>	ОК 08	

		составленной профессиограммой		
4. Задания для самостоятельного выполнения	Преподаватель определяет содержание заданий для самостоятельного выполнения, которая включает в себя составление кроссворда по терминологии изученных понятий; предлагает список рекомендуемой литературы	Студенты самостоятельно разрабатывают кроссворд	ОК 01, ОК 08,	Кроссворд

Технологическая карта

1.	Тема занятия	1.6 (2) Определение значимых физических и личностных качеств с учётом специфики получаемой профессии/специальности
2.	Содержание темы	1. Определение значимых физических и личностных качеств с учётом специфики получаемой профессии/специальности. 2. Определение видов физкультурно-спортивной деятельности для развития профессионально-значимых физических и психических качеств. 3. Проведение контрольной работы/тестирования
3.	Тип занятия	Лекция
4.	Формы организации учебной деятельности	Фронтальная, групповая

Этапы занятия	Деятельность преподавателя	Деятельность студентов	Планируемые образовательные результаты	Типы оценочных мероприятий
1. Организационный этап занятия				
Создание рабочей обстановки, актуализация мотивов учебной деятельности. Проверка выполнения заданий / входной контроль	Преподаватель, формулирует тему и план занятия, определяет значимость данной темы через постановку проблемы и необходимости ее решения, проверяет выборочно кроссворд по предыдущей теме 1.6 (1)	Студенты записывают в тетрадь тему занятия, план работы, определяют дефицит в знаниях, сдают выполненные задание		Фронтальный опрос
Актуализация содержания, необходимого для выполнения лабораторных и практических работ	Преподаватель акцентирует внимание студентов на взаимосвязи данной темы с ранее изученными темами, дает характеристику межпредметных связей, предлагает определить	Студенты определяют значимость данной темы для освоения выбранной профессии и возможности использования их в	ОК 04. Эффективно взаимодействовать и работать в коллективе и команде,	Фронтальный опрос

	значимость данной темы для освоения выбранной профессии	профессиональной деятельности		
2. Основной этап занятия				
Осмысление содержания заданий практических и лабораторных работ, последовательности выполнения действий при выполнении заданий или воспроизведение формируемых знаний и их применение в стандартных условиях (по аналогии, действия в стандартных ситуациях, тренировочные упражнения)	Преподаватель предлагает определить значимые физические, личностные качества с учётом специфики получаемой профессии/специальности с последующим обсуждением	Студенты обсуждают поставленные вопросы, ответы фиксируют в тетради, анализируют, делают выводы.	ОК 08. Использовать средства физической культуры для сохранения и укрепления здоровья в процессе профессиональной деятельности и поддержания необходимого уровня физической подготовленности,	Фронтальный опрос
Перенос приобретенных знаний и их первичное применение в новых или измененных условиях с целью формирования умений (творческие, проблемные задачи, ситуации)	Преподаватель предлагает определить виды физкультурно-спортивной деятельности для развития профессионально-значимых физических и психических качеств	Студенты после совместного обсуждения анализируют, делают выводы, ответы фиксируют в тетради.	ОК 01. Выбирать способы решения задач профессиональной деятельности применительно к различным контекстам ОК 08,	
Обобщение и систематизация результатов выполнения лабораторных работ,	Преподаватель предлагает выполнить контрольную работу/тестирование	Студенты выполняют контрольную работу/тестирование	ОК 08	контрольное тестирование

практических работ, упражнений, заданий				
3. Заключительный этап занятия				
Подведение итогов работы; фиксация достижения целей (оценка деятельности обучающихся); определение перспективы дальнейшей работы	Преподаватель обобщает тему с указанием на основные материалы, требующие запоминания, и подводит итог, выделяет наиболее активных студентов, акцентирует внимание студентов, что на последующих занятиях они будут самостоятельно разрабатывать, выполнять и демонстрировать комплексы упражнений производственной гимнастики, профессионально-прикладной физической подготовки	Студенты определяют значимость полученных знаний и сформированных навыков для дальнейшей профессиональной деятельности	ОК 08,	
4. Задания для самостоятельного выполнения	Преподаватель определяет содержание заданий для самостоятельного выполнения, которая включает в себя самостоятельный подбор физических упражнений для развития профессионально значимых физических и психических качеств и рекомендаций по подбору видов физкультурно-спортивной деятельности с учетом профессиональной деятельности	Студенты осуществляют подбор физических упражнений для развития профессионально значимых физических и психических качеств и разрабатывают рекомендации по подбору физических упражнений для развития профессионально значимых физических и психических качеств, составляют рекомендации по	ОК 01, ОК 08,	

		подбору видов физкультурно-спортивной деятельности с учетом их профессиональной деятельности.		
--	--	---	--	--

Технологическая карта

1.	Тема занятия	Тема 2.2 Составление и проведение самостоятельных занятий по подготовке к сдаче норм и требований ВФСК «ГТО»
2.	Содержание темы	Освоение методики составления и проведения комплексов упражнений для подготовки к выполнению тестовых упражнений Освоение методики составления планов-конспектов и выполнения самостоятельных заданий по подготовке к сдаче норм и требований ВФСК «ГТО»
3.	Тип занятия	Практическое занятие
4.	Формы организации учебной деятельности	Фронтальная, групповая, индивидуальная

Этапы занятия	Деятельность преподавателя	Деятельность студентов	Планируемые образовательные результаты	Типы оценочных мероприятий
1. Организационный этап занятия				
Проверяет готовность обучающихся к занятию, создает эмоциональный настрой на изучение и закрепления нового и изученного материала. Построение; приветствие.	Преподаватель создает условия для вовлечения студентов в определение задачи занятия (дискуссия с выдвижением предстоящей цели)	Студенты включаются в дискуссию, предлагают свои формулировки в определении задач занятия		Фронтальный опрос
Ходьба Бег ОРУ ОФП/СФП	Преподаватель проводит упражнения Преподаватель проводит ОРУ показывает и объясняет технику упражнений	Студенты выполняют упражнения Студенты выполняют ОРУ Студенты		Выполнение действий по инструкции (демонстрация упражнений)

	Проводит и показывает технику ОФП/СФП следит за дыханием	наблюдают за техникой выполнения ОФП/СФП		
2. Основной этап занятия				
Виды тестирования и техника их выполнения: - обязательные испытания - испытания по выбору Комплексы упражнений для подготовки к выполнению тестовых упражнений	Преподаватель напоминает правила выполнения тестовых упражнений с использование просмотра видео материала «Что я должен уметь», ссылка https://www.gto.ru/#gto-method Преподаватель проводит комплексы упражнений для подготовки к выполнению тестовых упражнений	Студенты слушают, просматривают и обсуждают правила выполнения тестовых упражнений. Студенты выполняют упражнения	ОК 04. Эффективно взаимодействовать и работать в коллективе и команде,	Выполнение действий по инструкции (демонстрация упражнений)
Сдача норм и требований ВФСК «ГТО» Ссылка для студентов и преподавателей: Нормативные требования 4– 5 ступень https://www.gto.ru/norms	Преподаватель следит за правильностью выполнения тестов	Студенты выполняют тесты и определяют свой результат		
3. Заключительный этап занятия				
Обобщить полученные на занятии сведения	Преподаватель проводит беседу по вопросам. Предлагает опередить трудности, с которыми столкнулись студенты при выполнении тестов Подводит итоги. Выставляет оценки	Студенты отвечают на вопросы. Определяют трудности, с которыми столкнулись при выполнении тестов. Определяют свое эмоциональное	ОК 04. Эффективно взаимодействовать и работать в коллективе и команде,	Выполнение действий по инструкции (демонстрация упражнений)

		состояние на занятии		
4. Задания для самостоятельного выполнения Составление комплексов упражнений для подготовки к выполнению тестовых упражнений Самостоятельная подготовка к сдаче норм ГТО (приложение №1)	Преподаватель определяет содержание заданий для самостоятельного выполнения	Студенты самостоятельно составляют комплекс упражнений. Готовятся к сдаче норм ГТО		

Технологическая карта

1.	Тема занятия	2.3 Методы самоконтроля и оценка умственной и физической работоспособности
2.	Содержание темы	1. Методы самоконтроля и оценка умственной работоспособности 2. Методы самоконтроля и оценка физической работоспособности
3.	Тип занятия	Практическое занятие
4.	Формы организации учебной деятельности	Фронтальная, групповая

Этапы занятия	Деятельность преподавателя	Деятельность студентов	Планируемые образовательные результаты	Типы оценочных мероприятий
1. Организационный этап занятия				
Создание рабочей обстановки, актуализация мотивов учебной деятельности. Проверка выполнения заданий	Преподаватель формулирует тему и план занятия, определяет значимость данной темы через постановку проблемы и необходимость ее решения Осуществляет проверку самостоятельно выполненных заданий «Оценка физического развития и состояния здоровья»	Студенты записывают в тетрадь тему занятия, план работы. Определяют дефицит в знаниях. Сдают выполненные задания	ОК 04. Эффективно взаимодействовать и работать в коллективе и команде	Фронтальный опрос
Актуализация содержания, необходимого для выполнения лабораторных и практических работ	Преподаватель предлагает повторить понятия «умственная работоспособность», «физическая работоспособность».	Студенты демонстрирует знания понятий «умственная работоспособность», «физическая работоспособность»	ОК 04,	Фронтальный опрос
2. Основной этап занятия				

Осмысление содержания заданий практических и лабораторных работ, последовательности выполнения действий при выполнении заданий или воспроизведение формируемых знаний и их применение в стандартных условиях (по аналогии, действия в стандартных ситуациях, тренировочные упражнения)	Преподаватель демонстрирует методики оценки умственной и физической работоспособности	Студенты фиксируют в тетради методики оценки умственной и физической работоспособности	ОК 04,	
Перенос приобретенных знаний и их первичное применение в новых или измененных условиях с целью формирования умений (творческие, проблемные задачи, ситуации)	Преподаватель предлагает провести оценку умственной работоспособности Преподаватель предлагает провести оценку физической работоспособности	Студенты проводят оценку умственной работоспособности, используя тесты. Студенты проводят оценку физической работоспособности, используя тесты	ОК 01. Выбирать способы решения задач профессиональной деятельности применительно к различным контекстам; ОК 04,	
Обобщение и систематизация результатов выполнения лабораторных работ, практических работ, упражнений, заданий	Преподаватель осуществляет проверку заполненных тестов, интерпретацию их результатов, осуществляет коррекцию ошибок	Студенты исправляют ошибки, в случае их наличия	ОК 04. Эффективно взаимодействовать и работать в коллективе и команде;	оценивание практической работы
3. Заключительный этап занятия				
Подведение итогов работы; фиксация достижения целей (оценка деятельности обучающихся); определение перспективы дальнейшей работы	Преподаватель подводит итог, акцентирует внимание студентов на значимости полученных знаний в будущей профессиональной деятельности, выделяет наиболее активных студентов, выставляет оценки	Студенты определяют трудности, с которыми столкнулись при составлении комплексов, определяют значимость		

		полученных знаний и сформированных навыков для дальнейшей профессиональной деятельности		
4. Задания для самостоятельного выполнения	Преподаватель определяет содержание заданий для самостоятельного выполнения, которая предполагает выполнение расчетов по предлагаемым методам (3-4 по выбору), написание выводов и рекомендаций по результатам выполненной работы, предлагает заполнить дневник самоконтроля, предлагает список рекомендуемой литературы	Студенты самостоятельно выполняют расчеты по предлагаемым методам (3-4 по выбору), пишут выводы и рекомендации по результатам выполненной работы, результаты вносят в дневник самоконтроля	ОК 01,	Выводы и рекомендации по результатам выполненной практической работы

Технологическая карта

1.	Тема занятия	2.4 (1) Освоение методики составления и проведения комплексов упражнений для производственной гимнастики, комплексов упражнений для профилактики профессиональных заболеваний с учётом специфики будущей профессиональной деятельности
2.	Содержание темы	1. Методики проведения различных форм производственной гимнастики, методики составления комплексов упражнений для профилактики профессиональных заболеваний с учётом специфики будущей профессиональной деятельности. 2. Составление и проведение комплексов упражнений для производственной гимнастики, комплексов упражнений для профилактики профессиональных заболеваний с учётом специфики будущей профессиональной деятельности
3.	Тип занятия	Практическое занятие
4.	Формы организации учебной деятельности	Фронтальная, групповая

Этапы занятия	Деятельность преподавателя	Деятельность студентов	Планируемые образовательные результаты	Типы оценочных мероприятий
1. Организационный этап занятия				
Создание рабочей обстановки, актуализация мотивов учебной деятельности. Проверка выполнения заданий	Преподаватель формулирует тему и план занятия, определяет значимость данной темы через постановку проблемы и необходимости ее решения	Студенты записывают в тетрадь тему занятия, план работы. Определяют дефицит.		тестирование

	Осуществляет проверку самостоятельно выполненных заданий «Оценка физического развития и состояния здоровья» с использованием тестирования	Сдают выполненные задания		
Актуализация содержания, необходимого для выполнения лабораторных и практических работ	Преподаватель предлагает повторить: значение производственной гимнастики и ее влияние на динамику работоспособности, что такое профессиограмма, факторы риска профессиональной деятельности в избранной специальности на состояние здоровья	Студенты демонстрируют знания о значении производственной гимнастики и ее влияние на динамику работоспособности, понятие о профессиограмме, факторах риска профессиональной деятельности в избранной специальности на состояние здоровья	ОК 04. Эффективно взаимодействовать и работать в коллективе и команде,	Фронтальный опрос
2. Основной этап занятия				
Осмысление содержания заданий практических и лабораторных работ, последовательности выполнения действий при выполнении заданий или воспроизведение формируемых знаний и их применение в стандартных условиях (по аналогии, действия в	Преподаватель представляет методики проведения различных форм производственной гимнастики, методику составления комплексов упражнений производственной гимнастики и профилактической гимнастики с учётом специфики будущей профессиональной деятельности	Студенты фиксируют в тетради методики проведения различных форм производственной гимнастики, методику профилактической гимнастики с учётом специфики будущей профессиональной деятельности	ОК 04, ОК 08. Использовать средства физической культуры для сохранения и укрепления здоровья в процессе профессиональной деятельности и поддержания необходимого уровня физической подготовленности,	

стандартных ситуациях, тренировочные упражнения)				
Перенос приобретенных знаний и их первичное применение в новых или измененных условиях с целью формирования умений (творческие, проблемные задачи, ситуации)	<p>Преподаватель организует групповую работу, предлагает на основе ранее разработанной профиограммы подобрать упражнения и разработать комплекс упражнений для производственной гимнастики (вводной гимнастики, физкультурной паузы, физкультминутки) либо комплекс упражнений для профилактики профессиональных заболеваний (в зависимости от задания каждой группе) с учётом специфики будущей профессиональной деятельности</p> <p>Преподаватель предлагает каждой группе продемонстрировать комплексы производственной гимнастики либо комплекс упражнений для профилактики профессиональных заболеваний</p>	<p>Студенты разбиваются на группы</p> <p>На основе ранее разработанной профиограммы подбирают упражнения и составляют комплекс производственной гимнастики либо комплекс упражнений для профилактики профессиональных заболеваний (в зависимости от заданий каждой группе) с учётом специфики будущей профессиональной деятельности.</p> <p>Каждая группа студентов демонстрирует свое выполненное задание</p>	<p>ОК 01. Выбирать способы решения задач профессиональной деятельности применительно к различным контекстам, ОК 08;</p>	<p>составление и проведение комплекса упражнений</p> <p>проведение комплекса упражнений</p>
Обобщение и систематизация результатов выполнения лабораторных работ, практических работ, упражнений, заданий	<p>Преподаватель знакомит с критериями правильности составления комплексов, корректирует ошибки</p>	<p>Студенты оцениваю свою работу в соответствии с критериями, исправляют ошибки</p>	<p>ОК 04, ОК 08,</p>	

3. Заключительный этап занятия			
Подведение итогов работы; фиксация достижения целей (оценка деятельности обучающихся); определение перспективы дальнейшей работы	Преподаватель подводит итог, акцентирует внимание студентов на значимости полученных знаний в будущей профессиональной деятельности, выделяет наиболее активных студентов, выставляет оценки	Студенты определяют трудности, с которыми они столкнулись при выполнении заданий, определяют значимость полученных знаний и сформированных навыков для дальнейшей профессиональной деятельности	ОК 08. Использовать средства физической культуры для сохранения и укрепления здоровья в процессе профессиональной деятельности и поддержания необходимого уровня физической подготовленности,
4. Задания для самостоятельного выполнения	Преподаватель определяет содержание заданий для самостоятельного выполнения, которая включает в себя самостоятельный подбор и разработку упражнений для профессионально-прикладной подготовки с учётом специфики будущей профессиональной деятельности, предлагает список рекомендуемой литературы	Студенты самостоятельно подбирают и разрабатывают упражнения для профессионально-прикладной физической подготовки с учётом специфики будущей профессиональной деятельности	ОК 08,

Технологическая карта

1.	Тема занятия	2.4 (2) Освоение методики составления и проведения комплексов упражнений для профессионально-прикладной физической подготовки с учётом специфики будущей профессиональной деятельности
2.	Содержание темы	Составление и проведение комплексов упражнений для профессионально-прикладной физической подготовки с учётом специфики будущей профессиональной деятельности
3.	Тип занятия	Практическое занятие
4.	Формы организации учебной деятельности	Фронтальная, групповая

Этапы занятия	Деятельность преподавателя	Деятельность студентов	Планируемые образовательные результаты	Типы оценочных мероприятий
1. Организационный этап занятия				
Создание рабочей обстановки, актуализация мотивов учебной деятельности. Проверка выполнения заданий	Преподаватель формулирует тему и план занятия, определяет значимость данной темы через постановку проблемы и необходимости ее решения, осуществляет проверку выполненных самостоятельно заданий «Подбор и разработка упражнений профессионально-прикладной подготовки»	Студенты записывают в тетрадь тему занятия, план работы. Определяют дефицит в знаниях. Сдают выполненные задания		фронтальный опрос
Актуализация содержания, необходимого для выполнения	Преподаватель предлагает повторить: методику	Студенты демонстрируют знания		Фронтальный опрос

лабораторных и практических работ	построения комплекса ППФП	в области методики построения комплекса ППФП		
2. Основной этап занятия				
Осмысление содержания заданий практических и лабораторных работ, последовательности выполнения действий при выполнении заданий или воспроизведение формируемых знаний и их применение в стандартных условиях (по аналогии, действия в стандартных ситуациях, тренировочные упражнения)	Преподаватель предлагает на основе подобранных упражнений разработать комплекс профессионально-прикладной физической подготовки с учётом специфики будущей профессиональной деятельности, используя различный спортивный инвентарь	Студенты разрабатывают комплексы упражнений профессионально-прикладной физической подготовки с учётом специфики будущей профессиональной деятельности, используя различный спортивный инвентарь	ОК 04. Эффективно взаимодействовать и работать в коллективе и команде; ОК 08. Использовать средства физической культуры для сохранения и укрепления здоровья в процессе профессиональной деятельности и поддержания необходимого уровня физической подготовленности,	
Перенос приобретенных знаний и их первичное применение в новых или измененных условиях с целью формирования умений (творческие, проблемные задачи, ситуации)	Преподаватель предлагает продемонстрировать комплексы упражнений профессионально-прикладной физической подготовки, используя различный спортивный инвентарь	Студенты демонстрируют комплексы упражнений профессионально-прикладной физической подготовки, используя различный спортивный инвентарь	ОК 01. Выбирать способы решения задач профессиональной деятельности применительно к различным контекстам, ОК 04, ОК 08,	демонстрация комплексов упражнений
Обобщение и систематизация результатов выполнения лабораторных работ, практических работ, упражнений, заданий	Преподаватель знакомит с критериями правильности составления комплексов, корректирует ошибки	Студенты оценивают свою работу в соответствии с критериями, исправляют ошибки	ОК 08,	оценивание практической работы

3. Заключительный этап занятия			
Подведение итогов работы; фиксация достижения целей (оценка деятельности обучающихся); определение перспективы дальнейшей работы	Преподаватель подводит итог, акцентирует внимание студентов на значимости полученных знаний в будущей профессиональной деятельности, выделяет наиболее активных студентов, выставляет оценки	Студенты определяют трудности, с которыми они столкнулись при выполнении заданий, определяют значимость полученных знаний и сформированных навыков для дальнейшей профессиональной деятельности	ОК 08,
4. Задания для самостоятельного выполнения	Преподаватель предлагает самостоятельно выполнить дома разработанный комплекс профессионально-прикладной физической подготовки и представить фотоотчет (2-3 фото), список рекомендуемой литературы.	Студенты самостоятельно выполняют дома разработанный комплекс профессионально-прикладной физической подготовки, готовят видеоотчет	ОК 01. Выбирать способы решения задач профессиональной деятельности применительно к различным контекстам,

Технологическая карта

1.	Тема занятия	2.5 (2) Освоение комплексов упражнений для производственной гимнастики (первая группа профессий)
2.	Содержание темы	Разработка и проведение комплексов упражнений для профессионально-прикладной физической подготовки лиц, занятых умственным трудом (первая группа профессий)
3.	Тип занятия	Практическое занятие
4.	Формы организации учебной деятельности	Фронтальная, групповая, либо в парах

Этапы занятия	Деятельность преподавателя	Деятельность студентов	Планируемые образовательные результаты	Типы оценочных мероприятий
1. Организационный этап занятия				
Создание рабочей обстановки, актуализация мотивов учебной деятельности. Проверка выполнения заданий	Преподаватель формулирует тему и план занятия, определяет значимость данной темы через постановку проблемы и необходимости ее решения, осуществляет проверку выполненных самостоятельно заданий (фотоотчет о самостоятельном выполнении разработанного комплекса ППФП)	Студенты записывают в тетрадь тему занятия, план работы. Определяют дефицит в знаниях. Сдают выполненные задания	ОК 04. Эффективно взаимодействовать и работать в коллективе и команде	Фронтальный опрос
Актуализация содержания, необходимого для выполнения практических работ	Преподаватель предлагает обсудить особенности трудовой деятельности,	Студенты обсуждают особенности трудовой деятельности,	ОК 04. Эффективно взаимодействовать и работать в коллективе и команде,	Фронтальный опрос

	характерные для первой группы труда, факторы риска, профессиональные заболевания, рекомендуемые физические упражнения	характерные для первой группы труда, факторы риска, профессиональные заболевания, рекомендуемые физические упражнения		
2. Основной этап занятия				
Осмысление содержания заданий практических и лабораторных работ, последовательности выполнения действий при выполнении заданий или воспроизведение формируемых знаний и их применение в стандартных условиях (по аналогии, действия в стандартных ситуациях, тренировочные упражнения)	Преподаватель предлагает разработать комплекс упражнений для профессионально-прикладной физической подготовки лиц умственного труда	Студенты разрабатывают комплекс упражнений профессионально-прикладной физической подготовки для лиц умственного труда	ОК 01. Выбирать способы решения задач профессиональной деятельности применительно к различным контекстам, ОК 08. Использовать средства физической культуры для сохранения и укрепления здоровья в процессе профессиональной деятельности и поддержания необходимого уровня физической подготовленности	демонстрация комплекса упражнений
Перенос приобретенных знаний и их первичное применение в новых или измененных условиях с целью формирования умений (творческие, проблемные задачи, ситуации)	Преподаватель предлагает продемонстрировать комплексы упражнений профессионально-прикладной физической подготовки для лиц умственного труда	Студенты демонстрируют комплексы упражнений профессионально-прикладной физической подготовки для лиц умственного труда	ОК 01, ОК 08. Использовать средства физической культуры для сохранения и укрепления здоровья в процессе профессиональной деятельности и поддержания необходимого уровня физической подготовленности,	демонстрация комплекса упражнений

Обобщение и систематизация результатов выполнения лабораторных работ, практических работ, упражнений, заданий	Преподаватель знакомит с критериями правильности составления комплексов, корректирует ошибки	Студенты оценивают свою работу в соответствии с критериями, исправляют ошибки	ОК 08,	
3. Заключительный этап занятия				
Подведение итогов работы; фиксация достижения целей (оценка деятельности обучающихся); определение перспективы дальнейшей работы	Преподаватель подводит итог, акцентирует внимание студентов на значимости полученных знаний в будущей профессиональной деятельности и необходимости разработки комплексов для ППФП для всех групп труда, выделяет наиболее активных студентов, выставляет оценки	Студенты определяют трудности, с которыми они столкнулись при выполнении заданий, определяют значимость полученных знаний и сформированных навыков для дальнейшей профессиональной деятельности	ОК 08,	
4. Задания для самостоятельного выполнения	Преподаватель определяет содержание заданий для самостоятельного выполнения, которая включает в себя разработку рекомендаций по выбору видов физкультурно-спортивной деятельности для первой группы труда, предлагает список рекомендуемой литературы	Самостоятельно разрабатывают рекомендации по выбору видов физкультурно-спортивной деятельности для первой группы труда	ОК 08	

ПРИМЕРНЫЕ КОМПЛЕКСЫ УПРАЖНЕНИЯ ДЛЯ САМОСТОЯТЕЛЬНОЙ ПОДГОТОВКИ К СДАЧЕ НОРМ ГТО

ПОДТЯГИВАНИЕ

Прежде чем приступать к целенаправленным тренировкам, студент должен определить свой сегодняшний максимум в выбранном варианте подтягиваний. После чего выяснить, к какой группе студент относится, и выполнять предписанный для него комплекс два-три раза в неделю. Ровно через месяц протестировать себя еще раз и, если потребуется, внести соответствующие коррективы.

1 группа: лучшая попытка от 0 до 1

Если студент не достаточно подготовлен для поднятия собственного веса тела, то ему следует выполнять только обратную часть подтягиваний. То есть подтягиваться вверх с помощью ног, а опускаться только за счет силы рук.

Между сетами отдыхать ровно 1 минуту.

График тренировок:

1 неделя: 3 сета по 5-6 повторов, 5-6 секунд на опускание.

2 неделя: 3 сета по 5-6 повторов, 5-6 секунд на опускание.

3 неделя: 2 сета по 5-6 повторов, 8-10 секунд на опускание.

4 неделя: 2 сета по 5-6 повторов, 8-10 секунд на опускание.

2 группа: лучшая попытка от 2 до 4

Когда студент не можешь выполнять достаточное количество повторов для улучшения ему необходимо делать большее количество сетов с меньшим количеством повторов. Самые первые повторы будут максимально интенсивными, что позволит задействовать большинство мышечных волокон рабочих мышц и улучшить нервно-мышечную эффективность.

График тренировок:

1 неделя: 8 сетов, 50% от лучшей попытки, 90 секунд отдыха.

2 неделя: 8 сетов, 50% от лучшей попытки, 60 секунд отдыха.

3 неделя: 8 сетов, лучшая попытка, 90 секунд отдыха.

4 неделя: 8 сетов, лучшая попытка, 60 секунд отдыха.

3 группа: лучшая попытка от 5 до 7

Когда студенту не хватает мышечной выносливости, необходимо делать большее суммарное количество повторов, чем обычно, не считая количества сетов. Например, если он обычно выполняет 3 сета по 6 повторов, что в сумме обозначает 18, пусть сделает 30 повторов.

График тренировок: сделать максимальное количество подтягиваний.

Отдохнуть 1 минуту и повторить попытку. Отдыхать столько, сколько хочется, пока не наберет необходимое количество повторов.

4 группа: лучшая попытка от 8 до 12

Когда студент слишком силен для собственного веса, можно подтягиваться с отягощением. Увеличив свою абсолютную силу, он сможет подтягиваться с весом собственного тела большее количество раз.

График тренировок: прикрепи к специальному поясу отягощение, равное 5-10% от веса тела. Этого должно быть достаточно для того, чтобы подтянуться на 2-3 раза меньше обычного. Выполни 4-5 сетов подтягиваний с отягощением максимальное количество раз, отдыхая между сетами ровно 60 секунд.

БЕГ

1 неделя

1. Бег в медленном темпе 6-8 мин.

2. Общеразвивающие упражнения.
3. Специальные беговые упражнения.

- а) бег высоко поднимая бедро.
- б) семенящий бег.

Упражнения выполняются на отрезках до 30 метров с постепенно увеличивающейся частотой движений, доводя их до максимальной (обращать внимание на осанку и свободу движений).

4. Повторить выполнение низкого старта, совершенствуя технику отдельных элементов, положений по команде «на старт», «внимание», «марш».

5. Пробежки с низкого старта 4-6 раз по 20-30 метров не в полную силу, чтобы бегун мог контролировать свои движения, обращая внимание на правильность первых движений со старта: отрыв рук, эффективное выталкивание туловища вперед двумя ногами и согласованность движений рук и ног на первых шагах со старта в условиях бега с наклоном туловища.

7. Групповой бег в равномерном темпе по слабо пересеченной местности 3-5 мин. с переходом на ходьбу.

2 неделя

1. Бег в медленном темпе 7-8 минут.

2. Общеразвивающие упражнения.

3. Специальные упражнения: бег с высоким подниманием бедра, многоскоки, семенящий бег.

При выполнении специальных беговых упражнений следить за выпрямлением опорной ноги в голенно-стопном и коленном суставах.

Можно использовать бег через небольшие препятствия (набивные мячи), стоящие на расстоянии 1 м 20 см-1 м 30 см друг от друга, постепенно увеличивая их расстояние, доводя его до длины бегового шага.

4. Бег с ускорением (выполняется индивидуально, группой).

4-6 раз на дистанции 30-40 м (следить за техникой бега).

5. Бег на результат - дистанция 30-60 м.

6. Игра «Вызов номеров» (описание игры).

7. Бег в равномерном темпе по слабо пересеченной местности.

4-6 минут с переходом на ходьбу.

8. Подведение итогов занятия.

3 неделя

1. Бег в медленном темпе 8-10 минут.

2. Общеразвивающие упражнения типа зарядки.

3. Специальные беговые упражнения (бег высоко поднимая бедро, бег прыжками, семенящий бег) 3-4 раза на отрезке до 30 м.

4. Бег с ускорением 3-4 раза - дистанция 30-40 м.

4. Бег с высокого старта (групповые старты на поляне, в лесу).

6. Бег по дистанции 150-200-300 метров, используя спуски и подъемы.

7. Бег в медленном темпе 5-6 минут.

8. Подведение итогов занятия.

4 неделя

1. Бег в медленном темпе 10-12 минут.

2. Общеразвивающие упражнения.

3. Бег с ускорением 4-5 раз - дистанция 30-40 м.

4. Повторные пробежки, дистанции 60-100 м на результат (3-4 р.).

5. Бег в умеренном темпе 7-8 минут.

6. Подведение итогов занятия.

В тренировочные занятия для подготовки к сдаче норм ГТО следует включать:

а) бег в медленном темпе до 25-30 минут по ровной и пересеченной местности;

- б) преодоление спусков и подъемов, препятствий, (канавы, рвы, кустарники);
- в) низкие и высокие старты (индивидуальные и групповые). Старты по различным сигналам и из различных исходных положений;
- г) бег в переменном темпе (чередую бег по дистанции в быстром, умеренном и медленном темпе);
- д) повторное бег по дистанции 30-60-100-200-300 м с заданной скоростью, эстафеты;
- е) подвижные игры с бегом и прыжками.

ПРЫЖКИ В ДЛИНУ

1. Научить отталкиванию. Прыжки через небольшие горизонтальные препятствия отталкиваясь одной ногой с приземлением на две ноги. Прыжки через препятствия высотой 25-30 м, установленных на расстоянии 1 м от места толчка с разбега 5-7-9 беговых шагов (обеспечить безопасность приземления).
2. Прыжки избранным способом с индивидуальным подбором разбега.
3. Сочетание разбега, отталкивания и прыжками. Группировка и приземление.
4. Специальные прыжковые упражнения, прыжки на результат.
5. Подвижные игры с бегом и прыжками.

МЕТАНИЕ МЯЧА

1. Овладение хватом мяча и броски одной кистью вниз, ударяя на расстоянии 1м перед собой.
2. Бросок («хлест») всей рукой с выпрямлением в локтевом суставе, выставляя вперед левую ногу и, перенося на нее тяжесть тела во время броска.
3. Метание в цель на высоте 2-2,5 м от пола. Метание через вертикальные препятствия.
4. Метание с двух, трех, пяти шагов разбега.
5. Метание в коридор 2-3 м с выполнением разбега по прямой линии.
6. Специальные, подводящие и подготовительные упражнения для овладения отдельными элементами техники метания мяча.
7. Подвижные игры, метание в цель по площадке и др.

ПОДГОТОВКА МЫШЦ ЖИВОТА

Комплекс 1

1. И.п. - лежа на спине, ноги согнуты в коленных суставах под углом 90 градусов, руки за голову. Поднять туловище, коснуться локтями колен, возвращаясь в и.п., коснуться лопатками пола. Количество повторений – 20 раз.
2. И.п. - лежа на животе, руки в упоре на ладони. Прогнуться в поясничном отделе и вернуться в и.п.
3. И.п. - лежа на спине, руки под ягодицы, ноги прямые, голова на полу. Поднять прямые ноги до прямого угла, вернуться тем же способом в и.п. Количество повторение - 20 раз.
4. Выполнить упражнение 2.
5. И.п. - лежа на спине, руки за голову, одна нога стоит стопой на полу, другая на колене опорной ноги. Поднять туловище, коснуться локтем колена, вернуться в и.п. Количество повторений - 16 раз. Затем сделать упражнение, поменяв ногу.
6. Выполнить упражнение 2.
7. И.п. - лежа на спине, руки вдоль туловища, ноги прямые. Одновременно поднять руки и ноги прямые, коснуться кистями стоп, не разгибая колен и вернуться в и.п. Количество повторений - 12 раз.
8. Выполнить упражнение 2.
9. И.п. - лежа на животе, руки вверх. Поднять одновременно прямые руки и ноги и вернуться в и.п. Количество повторений - 12 раз.

Комплекс 2

1. И.п. - вис на верхней перекладине в течение 30 секунд.
2. И.п. - лежа на животе, руки прямые вперед. Подняться с прямыми руками и удерживаться 15

секунд. Повторить 2 подхода.

3. И.п. - вис на перекладине. Притянуть согнутые в коленных суставах ноги к груди. Количество повторений - 20 раз.

4. И.п. - упор лежа на предплечья на полу. Стоять в зафиксированном положении в течении 1 минуты.

5. И.п. - вис на перекладине. Поднять прямые ноги до прямого угла и вернуться в и.п. Количество повторений - 16 раз.

6. И.п. - лежа на полу. Поднять корпус, коснуться кистями стоп и вернуться в и.п. Колени не сгибать. Количество повторений - 20 раз.

7. И.п. - упор лежа на полу. Прыжком выполнить смену ног в выпаде. Количество повторений - 30 раз.

8. И.п. - лежа на животе, руки за голову. Поднять туловище, локти развести в стороны и вернуться в и.п. Количество повторений – 16 раз.

9. И.п. - сед на пятки, руки вдоль туловища. Упражнение на расслабление

СТРОЕВЫЕ УПРАЖНЕНИЯ

ХОДЬБА И ЕЕ РАЗНОВИДНОСТИ

1. Ходьба на носках, на пятках, носками наружу, носками внутрь.
2. Ходьба, сгибая ноги вперед.
3. Ходьба, высоко поднимая колени.
4. Ходьба в полуприседе.
5. Строевой шаг.
6. Пружинный шаг.
7. Гимнастический шаг.
9. Ходьба на внутренней и внешней стороне стопы.
10. Ходьба перекатом с пятки на носок.
11. Ходьба скрестным шагом.
12. Ходьба приставными шагами.
13. Бесшумная ходьба.
14. Имитация спортивной ходьбы.
15. Ходьба спиной вперед.
16. Ходьба в колонне по одному вплотную друг к другу.
17. Ходьба с закрытыми глазами.
18. Ходьба в сторону (влево, вправо), скрестным шагом, ставя ногу скрестно перед другой.
19. Ходьба с изменением темпа.
20. Ходьба с хлопками на какой-либо счет.
21. Ходьба с перешагиванием через препятствие.
22. Ходьба согнувшись (руки на бедрах, на голеностопных суставах).
23. Ходьба с наклонами на каждый счет.
24. Ходьба в сочетании с поворотами туловища.
25. Ходьба с перестроением их колонны по одному в колонну по 2 и наоборот.
26. Ходьба в колонне по два, три, четыре.

ХОДЬБА С ДВИЖЕНИЯМИ РУКАМИ

1. И.п. - руки в стороны, ходьба с поворотом кистей ладонями вверх и вниз (на каждый шаг).
2. На каждый шаг руки за голову, руки в стороны, хлопок над головой, руки вниз.
3. Движения руками на каждые два шага: к плечам, вверх, в стороны, вниз.
4. На каждые два шага - руки вперед, перед грудью, в стороны, вниз.
5. На каждый шаг - правую руку вперед, левую руку вперед, руки в стороны, руки вниз.
6. На каждые два шага - правую руку в сторону, левую руку в сторону, руки вверх, дугами наружу руки вниз.
7. На каждый шаг - руки на пояс, к плечам, вверх и вниз.
8. На каждый шаг - правую руку вперед, левую руку вперед, руки перед грудью, руки в стороны, правую руку вверх, левую руку вверх; на два шага - дугами наружу руки вниз.
9. На каждый шаг - руки вперед, руки вниз, руки в стороны, руки вниз, руки на пояс, руки к плечам, хлопок руками над головой, руки вниз.
10. На каждый шаг правую руку на пояс; левую руку на пояс, правую руку к плечу; левую руку к плечу, правую руку вверх; левую руку вверх; на четыре шага - дугами наружу руки вниз.

10. На каждый шаг - правую руку вперед; левую руку вперед, правую руку к плечу; левую руку к плечу, правую руку вверх; левую руку вверх; на четыре шага - дугами наружу руки вниз.

КОМБИНИРОВАННЫЕ УПРАЖНЕНИЯ В ДВИЖЕНИИ

1. Ходьба руки на пояс; на каждый шаг поворот туловища и одноименную руку в сторону.
2. Ходьба; два шага вперед, приставляя ногу, присед руки в стороны, встать руки вниз.
3. Ходьба; четыре шага вперед, упор присев, упор стоя согнувшись, упор присев, встать.
4. Ходьба; с поворотом направо стойка ноги врозь и три пружинящих наклона вперед, выпрямляясь, поворот налево кругом в стойку ноги врозь и т.д.
5. Четыре шага вперед; левую в сторону с хлопком руками над головой, при-ставляя левую, руки вниз; правую в сторону с хлопком руками над головой; приставляя правую, руки вниз.
6. Четыре шага вперед руки за голову; правую вперед, правую руку вперед; приставляя правую, руки за голову; левую вперед, левую руку вперед; приставляя левую, руки за голову.
7. Два шага вперед, приставляя ногу, наклон вперед и выпрямиться.
8. Два шага вперед, приставляя ногу, упор присев и встать.

БЕГ И ЕГО РАЗНОВИДНОСТИ

1. Обычный бег.
2. Бег на носках.
3. Бег на месте.
4. Бег с высоким подниманием бедра.
5. Бег с захлестыванием голени.
6. Бег правым (левым) боком вперед.
7. Бег спиной вперед.
8. Бег со сменой прямых ног вперед или назад.
9. Чередование бега с бегом на месте.
10. Скрестный бег.
12. Бег по точкам зала.
13. Чередование бега с ходьбой и прыжками.
14. Бесшумный бег.
15. Бег с изменением темпа.
16. Бег в полуприседе.
17. Бег с преодолением препятствий.
18. Бег с поворотами на углах.
19. Бег с одновременными поворотами (на 180, 360°) по сигналу.
20. Бег с перестроениями в колонну по два и наоборот.
21. Бег в колонне по два, три, четыре.
22. Бег с изменением направлений (противоходом, «змейкой», по диагонали, по кругу).
23. Бег со сменой направляющего.
24. Семенящий бег.
25. Бег шеренгами.
26. Бег по гимнастическим скамейкам.

ПРЫЖКИ И ИХ РАЗНОВИДНОСТИ

1. Прыжки с продвижением во всех направлениях.
2. Чередование прыжков на месте с передвижениями вперед прыжком, шагом или бегом.
3. Прыжки ноги вместе, ноги врозь.
4. Прыжки ноги врозь и ноги вместе.

5. Прыжки на правой, левой.
6. Прыжки скрестно правой или левой.
7. Прыжки с одной на другую.
9. Прыжки ноги врозь и скрестно левой и правой.
10. Прыжки с хлопками.
11. Прыжки на месте и с продвижением и поворотами.
12. Прыжки, сгибая ноги назад.
13. Прыжки с поворотами на 180 и 360 градусов.
14. Прыжки через препятствия.
15. Прыжки в полуприседе и приседе.
16. Прыжки с захватом группировки.
17. Прыжки по отметкам.

СТРОЕВЫЕ УПРАЖНЕНИЯ ЗАНЯТИЕ №1

1. Построение в одну шеренгу
2. Задание на внимание:
 - 1-3 – три шага вперед
 - 4 – приставить правую
 - 5-7 – перестроение из одной шеренги в две
 - 8 – пауза
 - 1-2 – поворот налево
 - 3-4 – поворот направо
 - 5-7 – перестроение в одну шеренгу
 - 8 – пауза
3. Ходьба:
 - а) обычная;
 - б) на каждый шаг – руки на пояс, руки к плечам, руки вверх с хлопком над головой, руки вниз;
 - в) два шага, приставляя левую, наклон касаясь, и.п.;
 - г) три шага, приставить правую, упор присев, упор лежа, упор присев, и.п.
4. Бег:
 - а) обычный;
 - б) чередование бега с продвижением вперед с бегом на месте;
 - в) задание на внимание:
 - 1 хлопок – бег с высоким подниманием бедра,
 - 2 хлопка – бег с захлестыванием голени;
 - г) бег спиной вперед с изменением направления: по диагонали, противходом, «змейкой»;
5. Прыжки:
 - а) на двух, руки в стороны;
 - б) на правой, руки вверх;
 - в) на левой, руки к плечам
6. Упражнения для восстановления дыхания
7. Перестроение в колонну по 3 (4) захождением отделений плечом
8. Размыкание приставными шагами
9. Смыкание по уставу ВС (с поворотами)
10. Перестроение в 1 шеренгу захождением отделений плечом

СТРОЕВЫЕ УПРАЖНЕНИЯ ЗАНЯТИЕ №2

1. Построение в колонну по одному
2. Перестроения на месте:
 - а) в колонну по два и обратное в колонну по одному;
 - б) в три шеренги и обратное в одну шеренгу
3. Ходьба:
 - а) обычная;
 - б) строевым шагом;
 - в) 4 скрестных шага, руки в стороны; 4 шага в полуприседе, руки за спину;
 - г) повороты туловища на каждый шаг, руки на пояс;
 - д) выпады на каждый шаг, руки на голову
4. Бег:
 - а) обычный;
 - б) в полуприседе;
 - в) приставными шагами правым, руки вверх и левым боком, руки перед грудью;
 - г) с поворотами в углах
5. Прыжки:
 - а) в стойку ноги врозь, ноги вместе, руки в стороны;
 - б) то же назад;
 - в) 4 прыжка на левой, руки на пояс; 4 прыжка на правой, руки к плечам
6. Упражнение для восстановления дыхания
7. Перестроение в колонну по 3 (4) поворотом в движении
8. Размыкание по уставу ВС (с поворотами)
9. Смыкание приставными шагами
10. Перестроение в колонну по одному

СТРОЕВЫЕ УПРАЖНЕНИЯ ЗАНЯТИЕ №3

1. Построение в одну шеренгу
2. Перестроение в колонну по 3 (4) захождением отделений плечом
3. Переход с ходьбы на месте к передвижению вперед
4. Два поворота кругом в движении и остановка группы
5. Перестроение в одну шеренгу захождением отделений плечом
6. Ходьба:
 - а) обычная;
 - б) острым шагом, руки перед собой;
 - в) на каждый шаг – руки вперед, перед грудью, в стороны, вниз;
 - г) наклоны касаясь на каждый шаг;
 - д) два шага в полуприседе, руки за спину, два шага в приседе, руки вверх
7. Бег:
 - а) обычный;
 - б) скрестным бегом правым боком, руки в стороны и левым боком, руки к плечам;
 - в) в полуприседе спиной вперед;
 - г) по хлопку – прыжком поворот кругом и бег в обратном направлении
8. Прыжки:
 - а) на двух, с хлопками над головой на каждый счет;
 - б) в стойку ноги врозь, стойку скрестно левой (правой), руки на пояс
 - в) в полуприседе, руки к плечам
9. Упражнение для восстановления дыхания

10. Перестроение по расчету уступом

11. Перестроение в одну шеренгу

СТРОВОБЫЕ УПРАЖНЕНИЯ ЗАНЯТИЕ №4

1. Построение в колонну по одному

2. Перестроения на месте:

а) в колонну по три и обратное в колонну по одному;

б) в две шеренги

3. Переход с ходьбы на месте к передвижению вперед

4. Два поворота налево в движении, поворот кругом, два поворота направо и остановка группы

5. Перестроение в одну шеренгу

6. Ходьба:

а) обычная;

б) перекатным шагом, руки за голову;

в) на каждый шаг – поочередно руки вперед, вверх, к плечам, вниз

г) на каждый шаг – выпады с одноименным поворотом туловища, руки в стороны

д) шаг левой, приставить правую, упор присев, встать

7. Бег:

а) обычный;

б) задание на внимание:

1 хлопок – прыжком поворот на 180° и бег в противоположном направлении

2 хлопка – прыжком поворот на 360° и бег в том же направлении;

в) со сменой прямых ног вперед, руки перед грудью;

г) со сменой прямых ног назад, руки на голову

8. Прыжки:

а) на двух, руки на пояс – на каждый 4 счет – поворот кругом и прыжки спиной вперед;

б) 4 прыжка на левой, 4 на правой, руки к плечам – назад



в) со сменой прямых ног в сторону, руки в стороны

9. Упражнение для восстановления дыхания

10. Перестроение в колонну по 3 (4) поворотом в движении с указанием интервала и дистанции

11. Перестроение в колонну по одному

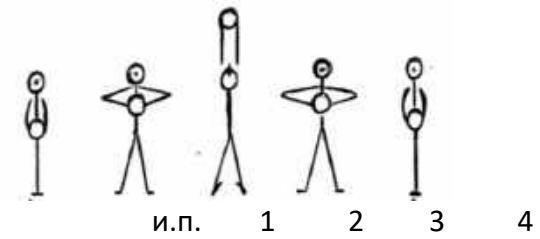
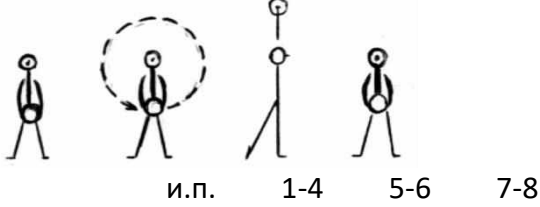
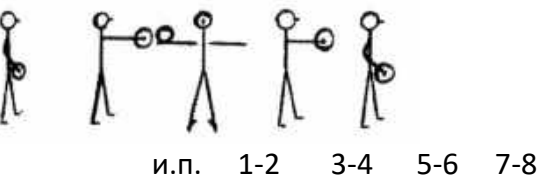
ПРИМЕРНЫЙ КОМПЛЕКС ОРУ С НАБИВНЫМ МЯЧОМ

№ п/п	Содержание упражнений	Дозировка	Графическая запись	ОМУ
I.	И.п. – мяч внизу 1 - левую на шаг в сторону в стойку ноги врозь, мяч на грудь 2 – стойка на носках, мяч вверх 3 – стойка ноги врозь, мяч на грудь 4 – приставляя левую и.п. 5-8 – тоже с правой	4-6 р.	 <p>и.п. 1 2 3 4</p>	Посмотреть на мяч, стараться держать равновесие, движения плавные
II.	И.п. - стойка ноги врозь, мяч внизу 1-4 – круг мячом влево 5-6 – с поворот туловища налево, стойка на левой, правую назад на носок, мяч вверх 7-8 – с поворотом туловища направо и.п. 2 x «8» - тоже вправо	4-6 р.	 <p>и.п. 1-4 5-6 7-8</p>	Руки не сгибать, потянуться вверх, провожать движение мяча взглядом
III.	И.п.- стойка ноги врозь, мяч внизу 1-2 – мяч вперед 3-4 – стойка ноги врозь на носках, руки в стороны, мяч на левой руке 5-6 – стойка ноги врозь, мяч вперед 7-8 – и.п. 2 x «8» - тоже мяч на правой руке	4-6 р.	 <p>и.п. 1-2 3-4 5-6 7-8</p>	Движения плавные, руки не сгибать, следить за положением свободной руки
IV.	И.п. – стойка ноги врозь, мяч за голову 1 – поворот туловища налево, мяч вверх 2 – и.п.			Посмотреть на мяч, колени не сгибать,

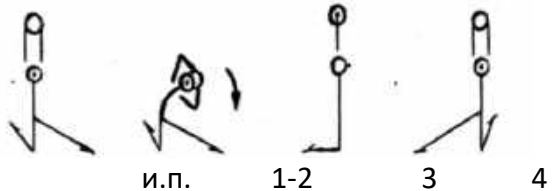
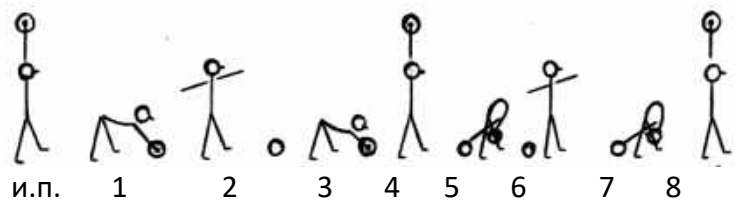
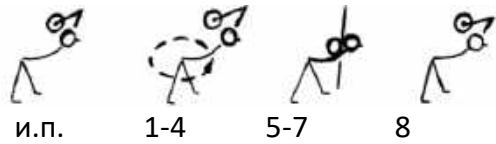

V.	<p>3 – тоже направо 4 – и.п. 5 – наклон прогнувшись 6 – мяч вверх 7 – наклон прогнувшись, мяч за голову 8 – и.п.</p> <p>И.п. – стойка на левом колене, правую в сторону на носок, мяч вверх 1-2 – 2 пружинистых наклона вправо, мяч за голову 3 – стойка на коленях, мяч вверх 4 – стойка на правом колене, левую в сторону на носок, мяч вверх 5-8 – тоже влево</p>	<p>2-4 р. 4-6 р.</p>	<p>и.п. 1 2 3 4 5 6 7 8</p> 	<p>пятки не отрывать от пола, прогнуться в спине, поворот туловища амплитуднее</p>
VI.	<p>И.п. – стойка ноги врозь, мяч вверх 1 – наклон вперед-книзу, положить мяч на пол 2 – стойка ноги врозь, руки в стороны 3 – наклон вперед-книзу, взять мяч 4 – и.п. 5 – наклон вперед-книзу, положить мяч между ногами 6 – стойка ноги врозь, руки в стороны 7 – наклон вперед-книзу, взять мяч 8 – и.п.</p>	<p>2-4 р.</p>	<p>и.п. 1 2 3 4 5 6 7 8</p> 	<p>Стараться держать осанку, равновесие, наклоны ниже, упираться носком в пол, тяжесть тела на опорной ноге</p>
VII.	<p>И.п. - стойка ноги врозь, с наклоном прогнувшись, мяч за голову 1-4 – круговое движение тазом влево 5-7 – наклон прогнувшись, мяч за голо-</p>	<p>4-6 р.</p>	<p>и.п. 1-4 5-7 8</p> 	<p>Прогнуться в спине и положить мяч как можно дальше перед собой, наклон глубже, положить мяч как можно дальше между ног, колени не сгибать</p> <p>Круг тазом амплитудное, стараться</p>

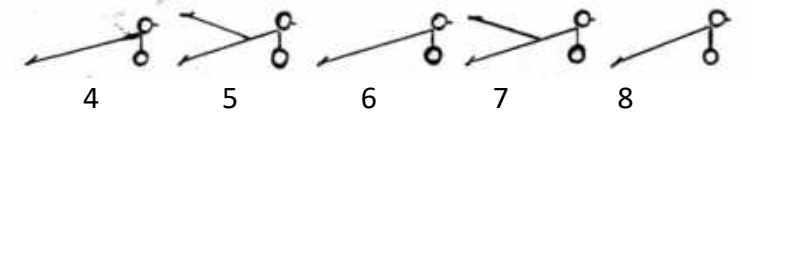
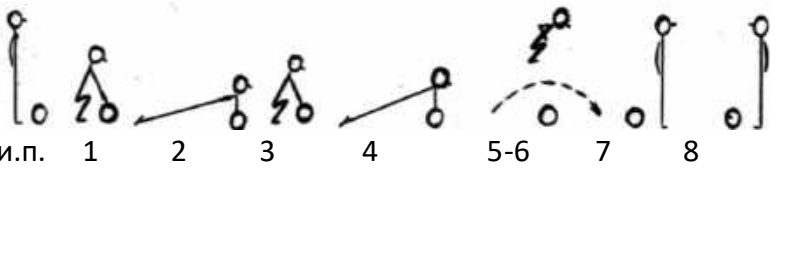
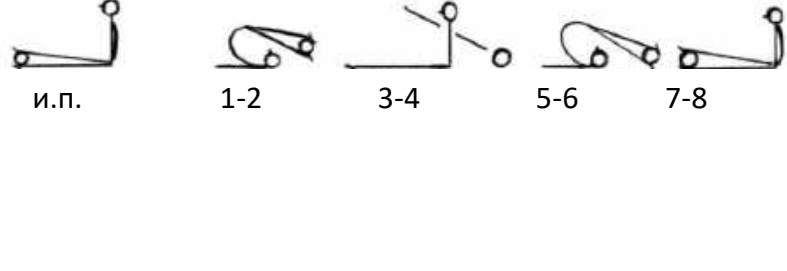
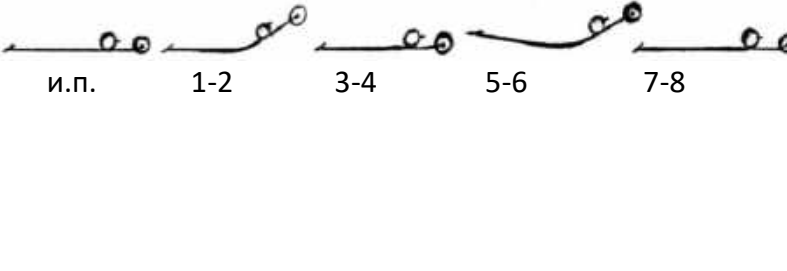

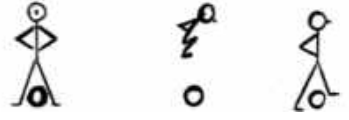
VIII.	<p>ву, руки в стороны 8 – и.п. 2 × «8» - тоже вправо</p> <p>И.п. – мяч внизу 1 – присед, мяч на левой руке 2 – стойка, мяч вверх 3 – присед, мяч на правой руке 4 – и.п. 5-8 – тоже на правой</p>	4-6 р.		<p>держат мяч, не уронив его, руки точно в стороны</p> <p>Вперед не наклоняться, держать осанку, руки не сгибать, колени вместе</p>
IX.	<p>И.п. – упор сидя, мяч зажат стопами 1 – упор сидя, согнув ноги 2 – упор, сидя углом 3 – упор сидя, согнув ног 4 – и.п.</p>	6-8 р.		<p>Спину и руки не сгибать, ноги выпрямить, угол как можно выше</p>
X.	<p>И.п. – мяч внизу 1 – выпад левой, мяч вверх 2 – с поворотом туловища налево, упор стоя согнувшись ноги врозь с опорой руками о мяч 3 – упор лежа с опорой руками о мяч 4 – прыжком, упор лежа ноги врозь с опорой руками о мяч 5 – тоже, что 3 6 – прыжком, упор стоя согнувшись ноги врозь, с опорой руками о мяч 7 – тоже, что 1 (выпад левой, мяч вверх) 8 – и.п. 2 × «8» - тоже с правой</p>	2-4 р.		<p>Выпад глубже, при упоре стоя выпрямить колени, в упоре лежа не прогибаться в пояснице, стараться держать равновесие, смотреть вперед</p>



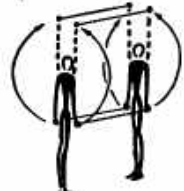

<p>XI.</p>	<p>И.п. – упор лежа с опорой руками о мяч 1 – правую руку на пол 2 – левую руку на пол 3 – правую руку на мяч 4 – и.п. 5 – мах правой назад 6 – и.п. 7 – мах левой назад 8 – и.п.</p>	<p>4-6 р.</p>		<p>Держать осанку, равновесие, не прогибаться, смотреть вперед, махи выше</p>
<p>XII.</p>	<p>И.п. – о.с., мяч перед ногами 1 – упор присев с опорой руками о мяч 2 – упор лежа с опорой руками о мяч 3 – тоже, что 1 4 – тоже, что 2 5-6 – сгибая ноги перепрыгнуть через мяч 7-8 – встать и повернуться кругом</p>	<p>2-4 р.</p>		<p>Смотреть вперед, перед прыжком плечи подать вперед, слегка прогнуться и оттолкнуться одновременно руками и ногами</p>
<p>XIII.</p>	<p>И.п. – сед, мяч зажат стопами 1-2 – перекатом назад, положить мяч за голову 3-4 – перекатом вперед, сед, руки в стороны 5-6 – перекатом назад, захватить мяч стопами 7-8 – перекатом вперед, и.п.</p>	<p>4-6 р.</p>		<p>Ноги не сгибать, стараться не уронить мяч, движения плавные</p>
<p>XIV.</p>	<p>И.п. – лежа на животе, мяч вверх 1-2 – прогибаясь назад, мяч назад 3-4 – и.п. 5-6 – «лодочка»</p>	<p>4-6 р.</p>		<p>Руки не сгибать, мяч поднять как можно</p>

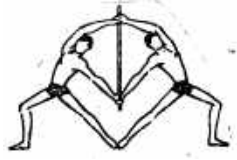

XV.	<p>7-8 – и.п.</p> <p>И.п. – стойка ноги врозь, руки на пояс, мяч между стоп на полу</p> <p>1 – прыжок вверх, согнуть ноги над мячом, и.п.</p> <p>Тоже с прямыми ногами.</p>	4-6 р.	 <p>и.п.</p> <p>1</p>	<p>выше, прогнуться сильнее</p> <p>Перевести на ходьбу: 2 × «8» считать до 5; на 6 счет – «На месте», на 7-й – «Шагом», на 8-й – «МАРШ!» 3 × «8» - маршировка на месте. На 4 × «8» на 1 счет – «Группа», на 5-й – «СТОЙ!»</p>
-----	---	--------	---	---



ПРИМЕРНЫЙ КОМПЛЕКС ОРУ В ПАРАХ С ОДНОЙ ГИМНАСТИЧЕСКОЙ ПАЛКОЙ

№ п/п	Содержание упражнений	Дозировка	Графическая запись	ОМУ
I.	<p>И.п. – стоя спиной друг к другу, палку вверх 1-2 – «1» - стойка на носках с прогибанием и потягиванием «2» - несколько сгибаясь в грудной части, тянет за палку 3-4 – и.п. 5-8 – тоже выполняет «2»-ой партнер</p>	6-8 р.		«2-ой» - помогает партнеру хорошо прогнуться и потянуться
II.	<p>И.п. – стойка ноги врозь лицом друг к другу, палку хватом за свободный конец «1»-ый правой рукой, «2»-ой – левой рукой 1 – руки с палкой в стороны 2 – палку вверх, хватом другой рукой за палку 3 – руки в стороны (палка в другой руке) 4 – и.п.</p>	6-8 р.		Руки прямые, движения четкие, согласованные, провожат движения руками головой
III.	<p>И.п. – стойка ноги врозь спиной друг к другу палку вверх, хватом на ширине плеч 1-2 – наклон назад 3-4 – и.п.</p> <p><u>Вариант:</u></p>	4-6 р.		Посмотреть на руки, локти не сгибать, стараться сохранить равновесие, с места не сходить
IV.	<p>а) тоже из и.п. – стойка ноги врозь, палку за голову б) наклон назад со сгибанием левой (правой) вперед</p> <p>И.п. – стойка ноги врозь лицом друг к другу, палку вперед обычным хватом</p>	6-8 р.		Партнеры помогают друг другу, повороты выполнять интенсивно, колени не





V.	<p>1 – поворот туловища налево (направо), палку вертикально вверх 2 – и.п.</p> <p><u>Вариант:</u> тоже в наклоне прогнувшись</p> <p>И.п. – стоя боком друг к другу, палку вертикально вверх 1 – выпад влево (вправо) 2 – и.п.</p>	6-8 р.		<p>сгибать, смотреть на палку</p> <p>Выпад глубже, оттянуться дальше, руки выпрямить, посмотреть на палку</p>
VI.	<p><u>Вариант:</u> тоже спиной друг к другу, палку вверх – выпад левой (правой)</p> <p>И.п. – стоя лицом друг к другу на расстоянии 2-х шагов, палка у «1»-го партнера вертикально на полу 1 – «1»-ый – стойка на левом колене «2»-ой – мах правой, стопу поставить на конец палки 2 – и.п.</p>	8-10 р.		<p>Мах выше, колени не сгибать, вперед не наклоняться, сохранять осанку</p>
VII.	<p>3-4 – тоже левой</p> <p>И.п. – стоя лицом друг к другу, носки партнеров касаются, палку перед грудью хватом на ширине плеч 1-2 – присед (выпрямляя руки с оттяжкой) 3-4 – и.п.</p>	10-12 р.		<p>Движения выполнять одновременно, на пол не садиться, максимально оттянуться назад, руки не сгибать</p>
VIII.	<p>И.п. – стойка ноги врозь вплотную спиной друг к другу, палку вверх хватом на ширине плеч 1-4 – «1»-ый – наклон вперед-книзу «2»-ой – прогибаясь, ложится на спину партнеру 5-8 – и.п.</p>	6-8 р.		<p>«2-ой» - должен расслабиться и вытягивается, движение плавное, без рывков</p>
IX.		6-8 р.		

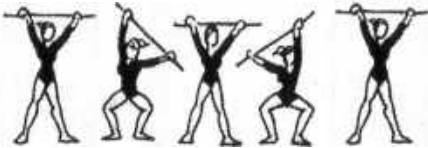

	<p>И.п. – «1»-ый – лежа на животе, палку вверх хватом на ши-рине плеч «2»-ой – в стойке ноги врозь над партнером, в наклоне вперед-книзу, хватом за концы 1-4 – «1»-ый – поднимая руки и туловище, прогибается на-зад «2»-ой – помогает партнеру 5-8 – и.п.</p> <p><u>Вариант:</u> тоже с рывками</p>			<p>Прогнуться назад как можно сильнее, посмотреть на палку, таз от пола не от-рывать, руки прямые</p>
X.	<p>И.п. – сед ноги врозь, ступни партнеров упираются друг в друга, палки хватом двумя руками за противоположные концы Одновременные наклоны «1»-ый – вперед, «2» - назад</p>	10-12 р.		<p>Наклоны энергич-ные, колени не сги-бать, можно исполь-зовать одну палку</p>
XI.	<p>И.п. – сед ноги врозь, палку хватом двумя руками за противоположные концы 1-2 – «1»-ый – наклоняясь назад, сед углом ноги врозь «2»-ой наклоняясь вперед, удерживает партнера 3-4 – и.п.</p>	8-10 р.		<p>Стараться удержать партнера, угол вы-ше, колени не сги-бать, на спину не ложиться</p>
XII.	<p>И.п. – «1» - в седе ноги врозь, держит палку за головой, и слегка наклоняясь назад, опирается на руки лежащего сзади на спине партнера «2» - лежа на спине, головой к партнеру, руки вперед-вверх, хватом на ширине плеч 1-2 – «1»-ый – поднимая таз, прогибается 3-4 – и.п.</p> <p><u>Вариант:</u> тоже, на счет 2-3 – «2»-ой – сгибает и разгибает</p>	4-6 р.		<p>Таз поднимать как можно выше, прог-нуться в спине, ста-раться удержать рав-новесие, упи-раться стопами в пол, ко-лени не сгибать</p>

XIII.	<p>руки</p> <p>И.п. – «1»-ый – лежа на спине, руки вверх «2»-ой – стоя справа со стороны ног партнера, удерживая палку правой рукой за конец 1-4 – «2»-ой – опуская палку на пол, проносит ее под партнером «1»-ый – поднимая ноги, затем таз, прогибаясь в пояснице, поднимает туловище, голову и руки, пропускает палку, стараясь не касаться ее телом 5-8 – «2»-ой – обходит партнера и встает слева со стороны головы</p>	4-6 р.		Стараться не касаться телом, руками и ногами палки, колени не сгибать, упираться стопами в пол
XIV.	<p>И.п. – партнеры лежат на спине, ноги врозь согнуты вперед, руки вдоль дела, палка на подъемах ног партнеров, «1»-ый – ноги снаружи, «2»-ой – внутри, ступни соприкасаются Зацепив палку носками, «1»-ый сгибает ноги к груди, «2»-ой – оказывает сопротивление</p>	8-10 р.		Упражнение выполняется с сопротивлением, одновременно
XV.	<p>И.п. – стоя лицом друг к другу палка слева на высоте пояса хватом за конец 1 – мах левой 2 – и.п. 3-4 – перемах левой через палку наружу до положения завеса 5-6 – перемахом внутрь и.п. 7-8 – палку через сторону вверх, опустить справа</p>	6-8 р.		Махи выше, выполнять одновременно и последовательно, друг друга не касаться, носки оттянуть
XVI.	Прыжки	16 р.		

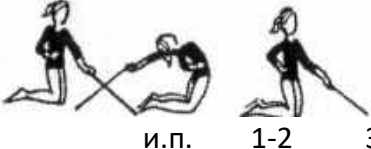
	<p>И.п. – «1»-ый – держит палку горизонтально за один конец «2»-ой – выполняет прыжки:</p> <p>а) согнув ноги толчком двумя, стоя лицом к палке б) тоже, стоя боком к палке в) прыжки на левой, правой г) боком через палку с выносом прямых ног вперед д) с 2-3-х шагов разбега прыжок «шагом», толчком одной и махом другой</p>	<p>16 р. 16 р. 8 р. 6-8 р.</p>	 	<p>Прыжки выполнять выше, палку не задевать</p>
--	---	---	--	---

ПРИМЕРНЫЙ КОМПЛЕКС ОРУ С ГИМНАСТИЧЕСКОЙ ПАЛКОЙ С ПРЕИМУЩЕСТВЕННЫМ ВОЗДЕЙСТВИЕМ НА РАЗВИТИЕ ГИБКОСТИ

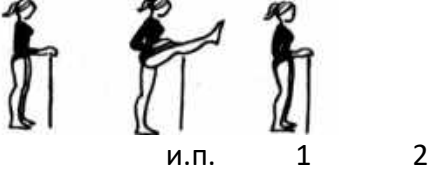
№ п/п	Содержание упражнений	Дозировка	Графическая запись	ОМУ
I.	И.п. – палку за голову 1-2 – левую назад на носок, палку вверх 3-4 – и.п. 5-8 – тоже правой	4-6 р.	 <p>и.п. 1-2 3-4</p>	Потянуться вверх, посмотреть на палку, темп медленный, тяжесть тела на опорной ноге
II.	И.п. – стойка ноги врозь, стопы развернуты наружу, палку вверх 1 – полуприсед, палку наклонно вправо 2 – и.п. 3 – полуприсед, палку наклонно влево 4 – и.п.	4-8 р.	 <p>и.п. 1 2 3 4</p>	Колени смотрят в стороны, тяжесть тела распределять на обе ноги, сохранять осанку
III.	И.п. – стойка ноги врозь, палку вниз-сзади 1-3 – 3 пружинящих наклона вперед-книзу, палку назад 4 – и.п.	4-8 р.	 <p>и.п. 1-3 4</p>	Наклоны выполнять энергично, как можно ниже, колени не сгибать, голову на грудь
IV.	И.п. – стойка на коленях, палку вперед-книзу, правую руку на пояс 1-2 – наклон назад, палкой коснуться пола 3-4 – смена руки, и.п. 5-8 – тоже с правой руки	4-8 р.	 <p>и.п. 1-2 3-4</p>	Прогнуться сильнее, таз подать вперед, на пятки не садиться, смотреть на палку
V.	И.п. – сед, палку вниз	4-8 р.	 <p>и.п. 1 2 3 4</p>	

<p>VI.</p>	<p>1 – наклон вперед, положить палку 2 – сед, руки за спину 3 – наклон вперед, взять палку 4 – и.п.</p> <p>И.п. – лежа на спине, палку вверх 1-2 – сгибая ноги, палку вниз 3-4 – наклон согнувшись, палку вниз-сзади 5-6 – тоже, что 1-2 7-8 – и.п.</p>	<p>4 р.</p>		<p>Палку положить как можно дальше от стоп, колени не сгибать, голову не опускать</p> <p>Стопы переносить через палку, беря носки на себя, стараться не касаться палки</p>
<p>VII.</p>	<p>И.п. – стойка ноги врозь, палку вертикально на пол, хватом правой рукой за свободный конец, левую руку на пояс</p> <p>1 – мах правой внутрь в стойку скрестно правой с перехватом правой рукой 2 – и.п. 3 – мах правой обратно с перехватом левой рукой 4 – и.п. 5-8 – тоже левой</p>	<p>4-8 р.</p>		<p>Мах выше, колени не сгибать, вперед не наклоняться, смотреть вперед, палку не ронять</p>
<p>VIII.</p>	<p>И.п. – палку вниз 1-4 – ходьба на месте с высоким подниманием бедра с выкрутом палки назад 5-8 – тоже с выкрутом вперед в и.п.</p>	<p>6-8 р.</p>		<p>Руки не сгибать, сохранять осанку, голову не опускать, колени выше</p>

ПРИМЕРНЫЙ КОМПЛЕКС ОРУ В КРУГУ, ВЗЯВШИСЬ ЗА РУКИ

№ п/п	Содержание упражнений	Дозировка	ОМУ
I.	И.п. – стоя в кругу, взявшись за руки 1 – левую назад на носок, руки вверх 2 – и.п. 3 – правую назад на носок, руки вверх 4 – и.п. 5 – стойка на носках, руки вперед 6 – руки вверх 7 – руки вперед 8 – и.п.	4-6 р.	Потянуться вверх, посмотреть на руки, движения плавные, удерживать стойку на носках, руки не сгибать
II.	И.п. – тоже, но стойка на носках 1 – «1-ый» - поворот туловища налево, руки в стороны, поворот головы налево, «2-ой» - тоже направо 2 – и.п. 3 – тоже в другую сторону 4 – и.п. 5-6 – 2 пружинных полуприседа, руки вперед 7 – наклон прогнувшись, руки назад 8 – и.п.	6-8 р.	Предварительно рассчитать на 1 и 2-ой, повороты интенсивные, посмотреть на руку, при наклоне прогнуться в спине, голову не опускать
III.	И.п. – стоя в колонне по кругу, руки на плечи впереди стоящему 1 – левую в сторону на носок, наклон влево 2 – и.п. 3 – правую в сторону на носок, наклон вправо 4 – и.п. 5 – сгибая правую, левую в сторону на носок	6-8 р.	При наклонах ноги не сгибать, наклон точно в сторону, носок оттянуть

IV.	<p>6 – и.п. 7 – сгибая левую, правую в сторону на носок 8 – и.п.</p> <p>И.п. – стоя в кругу, взявшись за руки 1 – выпад левой, руки вверх 2 – и.п. 3 – выпад правой, руки вверх 4 – и.п. 5 – присед, руки вперед 6 – встать, наклон вперед-книзу, мах руками назад 7 – присед, руки вперед 8 – и.п.</p>	4-6 р.	Выпад глубже, руки не сгибать, наклон интенсивный, руки как можно дальше назад
V.	<p>И.п. – стоя в кругу, взявшись за руки 1-2 – приставной шаг влево, руки вперед 3-4 – приставной шаг влево, руки вверх 5 – мах левой, руки назад 6 – стойка на левом колене, руки вверх 7 – мах левой, руки назад 8 – и.п. <u>2 x «8»</u> - тоже вправо</p>	6-8 р.	Тоже упражнение можно выполнить с положением рук на плечах у партнеров. Мах выше, колено не сгибать, вперед не наклоняться
VI.	<p>И.п. – стоя в колонне по кругу, руки на пояс впереди стоящему 1-4 – 4 прыжка на двух с продвижением вперед 5 – прыжком стойка ноги врозь 6 – прыжком стойка скрестно левой 7 – прыжком стойка ноги врозь 8 – прыжком с поворотом кругом налево – и.п. <u>2 x «8»</u> - тоже правой</p>	8 р.	<p>Подскоки мелкие, в быстром темпе, на 8 счет успеть повернуться кругом и принять и.п. Перевести на ходьбу: 2 x «8» считать до 5; на 6-й – «На месте» на 7-й счет – «Шагом» на 8-й счет – «МАРШ!» 3 x «8» - маршировка на месте. На 4 x «8»</p>



			на 1-й счет – «Группа» на 5-й счет – «СТОЙ!»
--	--	--	---



ПРИМЕРНЫЙ КОМПЛЕКС ОРУ С ГИМНАСТИЧЕСКОЙ СКАМЕЙКОЙ

№ п/п	Содержание упражнений	Дозировка	ОМУ
I.	И.п. – стоя правым боком к скамейке 1 × «8» 1-4 – 4 шага на месте 5 – стойка на правой, левую согнуть вперед, руки на пояс 6 – перешагивая через скамейку в стойку ноги врозь, руки в стороны 7 – хлопок над головой 8 – наклон вперед, хватом за скамейку 2 × «8» 1-4 – 2 сгибания и разгибания рук со скамейкой 5 – выпрямляясь, стойка ноги врозь 6 – стойка на левой, правую согнуть вперед, руки на пояс 7 – приставляя правую, стойка с хлопком над головой 8 – и.п. Тоже с правой	4-6 р.	Следить за четким выполнением движений, постепенно увеличивая темп, смотреть вперед, голову не опускать
II.	И.п. – стоя правым боком к скамейке 1 – наклон вправо, хватом за края скамейке 2-3 – сгибание и разгибание рук 4 – и.п. 5 – полуприсед с наклоном вправо, хватом за края скамейки 6 – выпрямляясь в стойку, согнуть руки со скамейкой 7 – тоже, что 5 8 – и.п. Тоже, стоя левым боком к скамейке	6-8 р.	Скамейку стараться поднять как можно выше, смотреть вперед
III.	И.п. – упор стоя ноги врозь поперек скамейки, хватом за края 1 × «8» 1-2 – сгибание и разгибание рук 3 – мах левой в сторону 4 – и.п. 5-7 – отрывая скамейку от пола, кач ею вперед – назад – вперед 8 – и.п. 2 × «8» - тоже с правой	6-8 р.	Голову не опускать, мах прямой ногой как можно выше, не сходить с места
IV.	И.п. – стойка ноги врозь справа от скамейки, хватом за края 1 - встать, скамейку на правое плечо 2 – скамейку вверх 3 – скамейку на левое плечо 4 – опустить скамейку слева	4-6 р.	Колени не сгибать, стараться выполнять одновременно



V.	<p>5-8 – тоже в другую сторону</p> <p>И.п. – стойка ноги врозь левым боком к скамейке 1-2 – круг руками влево с наклоном влево, обратным хватом за скамейку 3-4 – стойка, скамейку вверх</p>	6-8 р.	<p>Движения четкие, стараться не сгибать руки</p>
VI.	<p>5-6 – наклон вправо опустить скамейку на пол 7-8 – вставая, круг руками влево – и.п.</p> <p>И.п. – стойка, скамейка на правом плече 1 – выпад влево 2 – и.п. 3 – присед, скамейку вверх</p>	4-6 р.	<p>Выпад глубже, вперед не наклоняться, смотреть вперед</p>
VII.	<p>4 – стойка, скамейку на левое плечо 5-8 – тоже вправо</p> <p>И.п. – стойка, скамейку вверх 1-4 – 4 подскока на двух 5 – прыжком стойка ноги врозь 6 – прыжком и.п. 7-8 – тоже, что 5-6</p>	4-6 р.	<p>Подскоки мелкие, невысокие, точно под счет, руки не сгибать</p>
VIII.	<p>И.п. – тоже 1 × «8» - 8 подскоков на двух с поворотом кругом налево 2 × «8» - тоже с поворотом направо</p>	2-4 р.	

ПРИМЕРНЫЙ КОМПЛЕКС ОРУ НА ГИМНАСТИЧЕСКОЙ СКАМЕЙКЕ

№ п/п	Содержание упражнений	Дозировка	Графическая запись	ОМУ
I.	И.п. – сед согнув ноги поперек скамейки, руки на пояс 1-2 – стойка ноги врозь, руки вверх-наружу 3-4 – и.п.	6-8 р.	 <p>и.п. 1-2 3-4</p>	Потянуться вверх, посмотреть на руки, темп медленный
II.	И.п. – стоя правым боком на левой, правую на скамейку, руки за голову 1-3 – 3 пружинящих наклона вправо 4 – и.п. То же – стоя левым боком	4-6 р.	 <p>и.п. 1-3 4</p>	Наклоны интенсивнее, точно в сторону, локти развести
III.	И.п. – сед ноги врозь поперек, руки за голову 1 – наклон к левой 2 – и.п. 3 – наклон к правой 4 – и.п. 5-7 – 3 пружинящих наклона, руки на плечи впереди сидящего 8 – и.п.	4-6 р.		Колени не сгибать, носки оттянуть, помогать друг другу наклоняться ниже
IV.	И.п. – стоя правым боком на левой, правую на скамейку, руки за голову 1-2 – полуприсед на левой, руки в стороны 3-4 – и.п.	6—8 р.	 <p>и.п. 1-2 3-4</p>	Держать осанку, вперед не наклоняться, колено в сторону

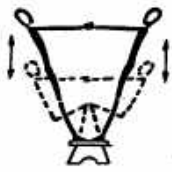
V.	<p>То же – стоя левым боком И.п. – стоя перед скамейкой на шаг от нее 1 – выпад левой на скамейку, руки вверх 2 – с поворотом туловища направо кругом, наклон касаясь правой 3 – то же, что 1 4 – и.п. 5-8 – то же с правой</p>	6-8 р.		<p>Выпад глубже, при наклоне колени выпрямить, коснуться ноги, четче движения руками</p>
VI.	<p>И.п. – сед на краю скамейки продольно 1-2 – сед углом 3-4 – и.п. 5-6 – лежа на спине 7-8 – и.п.</p>	6-8 р.		<p>Выполнять силой, плавно, спина и колени прямые, голову не прижимать к груди</p>
VII.	<p>И.п. – стоя перед скамейкой 1 - упор присев с опорой руками о скамейку 2 – упор лежа с опорой руками о мяч 3 - сгибая руки, левую назад 4 – тоже, что 2 5 – сгибая руки, правую назад 6 – тоже, что 2 7 – упор присев с опорой руками о скамейку 8 – и.п.</p>	4-6 р.		<p>В упоре – плечи над кистями, мах прямой ногой, локти вдоль туловища, смотреть вперед</p>
VIII.	<p>И.п. – сед на краю скамейки, кисти пальцами назад 1 – упор лежа сзади, мах левой 2 – и.п. 3 – упор лежа сзади, мах правой</p>			<p>Мах интенсивный, резкий, ноги не сгибать, таз вывести вперед,</p>

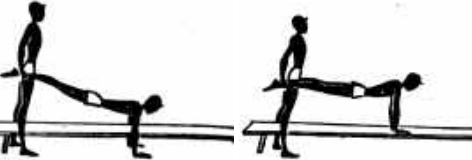
	4 – и.п. 5 – сед согнув ноги 6 – сед углом 7 – сед согнув ноги 8 – и.п.	4-6 р.		локти прямые, угол выше, носки оттянуть
IX.	И.п. – упор лежа перед скамейкой 1 – левую руку на скамейку 2 – упор лежа с опорой руками о скамейку 3 – правую назад, левую руку вверх 4 – упор лежа с опорой руками о скамейку 5 – левую назад, правую руку вверх 6 - упор лежа с опорой руками о скамейку 7 – левую руку на пол 8 – и.п.	4-6 р.		В упоре плечи над кистями, колени и носки оттянуть, посмот- реть вперед
X.	И.п. – упор присев на скамейке 1-2 – упор стоя согнувшись на скамейке 3-4 – и.п.	6-8 р.	 и.п. 1-2 3-4	Темп медленный, колени выпря- мить, руки не отрывать
XI.	И.п. – упор сидя сзади, ноги врозь поперек 1-2 – мах левой вправо через впереди си- дящего 3-4 – мах левой в и.п. 5-8 – то же правой	8-10 р.		Мах выше и резче, сохранять осанку, ноги не сгибать
XII.	И.п. – стоя на скамейке продольно, носками вплотную, лицом друг к другу, взявшись за руки, отклонившись назад 1-2 – присед	8-10 р.		Выполнять од- новременно, сох- раняя

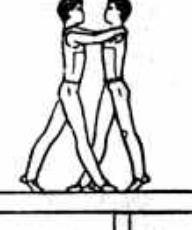
XIII.	<p>3-4 – и.п.</p> <p>И.п. – «1-ый» - упор сидя сзади спиной к скамейке, «2-ой» - стоя на левом колене, держит 1-го за ноги</p> <p>1-2 – «1-ый» - прогибаясь и выпрямляя руки – упор лежа сзади «2-ой» - выпрямляясь, поднимает партнера за ноги</p>	8-10 р.		<p>равновесие, руки не сгибать</p> <p>Выпрямить руки, таз поднять выше, прогнуться в спине, темп мед-ленный</p>
XIV.	<p>3-4 – и.п.</p> <p>И.п. – «1-ый» - упор лежа ноги врозь, поперек у конца скамейки «2-ой» - держит партнера за ноги</p> <p>Ходьба на руках по полу; по скамейке; поочередно по полу и по скамейке</p>	по 1 дорожке		<p>Стараться выполнить быстро, смотреть вперед, в спине не прогибаться</p>
XV.	<p>И.п. – стойка ноги врозь поперек у конца скамейки</p> <p>1 - прыжком упор лежа</p>	2 дорожка		<p>Толчок быстрее, руки ставить жесткие, ноги выше</p>
XVI.	<p>2 – толчком рук и.п.</p> <p>И.п. – стойка ноги врозь правой лицом друг к другу на скамейке, хватом «1-ый» - за пояс, «2-ой» - за плечи партнера</p>	6-8 р.		<p>Сначала выполнить на гимна. скамейке, затем</p>

XVII	<p>Расхождение – поддерживая друг друга, поменяться местами, переставив одновременно левые ноги вперед и повернувшись кругом</p> <p>И.п. – стоя правым боком к скамейке, руки согнуты</p> <p>1 – прыжок через скамейку вправо</p> <p>2 – подскок на двух</p> <p>3-4 – тоже влево</p> <p>Тоже на каждый счет</p>	<p>8-10 р.</p> <p>8-10 р.</p>		<p>на маленьком и высоком бревне</p> <p>Прыжок выше, скамейку не задевать. Тоже с поворотами при подскоке</p>
------	---	-------------------------------	--	---

УПРАЖНЕНИЯ В МЕТАНИИ

Упражнения в метании и ловле оказывают всестороннее воздействие на организм человека: способствуют развитию ловкости, быстроты действий, глазомера (меткости), совершенствованию координации движений, а также укреплению и развитию мышц ног, туловища и особенно рук и плечевого пояса.

В качестве предметов для метания и ловли используются малые мячи (теннисные, резиновые), большие мячи (волейбольные, футбольные, баскетбольные), набивные мячи разного веса, гимнастические палки и другие предметы.

Подбрасывание и ловля теннисных мячей

При выполнении упражнений в подбрасывании с малым мячом приняты следующие способы его ловли:

- двумя руками;
- одной рукой, обхватывая его пальцами сверху;
- одной рукой, подставляя кисть снизу «лодочкой», принимая мяч на ладонь.

Тема 1.

1. Бросок мяча вверх правой рукой и ловля двумя. Тоже левой.
2. Бросок мяча правой рукой и ловля правой. Тоже левой.
3. Бросок мяча правой рукой и ловля левой. Тоже наоборот.
4. Бросок мяча правой (левой) – 3 хлопка перед собой, за спиной, перед собой и ловля мяча двумя руками, правой, левой.
5. Бросок мяча правой (левой) рукой из-за спины и ловля двумя руками, правой, левой.
6. Бросок правой рукой под правой ногой и ловля правой. Тоже наоборот.
7. Бросок мяча правой (левой) рукой – упор присев – встать – ловля мяча двумя руками, правой, левой.
8. Бросок мяча правой (левой) рукой – поворот на 360° - ловля мяча двумя руками, правой, левой.

Тема 2.

1. Бросок мяча правой (левой) рукой – хлопок под правой и левой ногой – ловля мяча двумя руками, правой, левой.
2. Бросок мяча – 3 хлопка – упор присев – встать – ловля мяча двумя руками, правой, левой.
3. Бросок мяча – упор присев – встать – поворот на 360° - ловля мяча двумя руками, правой, левой.
4. Бросок мяча – поворот на 360° - 3 хлопка – ловля мяча двумя руками, правой, левой.
5. Бросок мяча – поворот на 360° - хлопки под правой и левой ногой – ловля мяча двумя руками, правой, левой.
6. Бросок мяча – сед – встать – ловля мяча двумя руками, правой, левой.
7. Бросок мяча – поворот на 360° - сед – встать – ловля мяча двумя руками, правой, левой.

Тема 3.

1. Бросок мяча правой (левой) рукой – сед – встать – ловля мяча двумя руками, правой, левой.
2. Бросок мяча – сед – встать – поворот на 360° - ловля мяча двумя руками, правой, левой.
3. Бросок – лечь на спину – встать – ловля мяча двумя руками, правой, левой.
4. Бросок мяча – упор присев – упор лежа – упор присев – встать – ловля мяча двумя руками, правой, левой.

5. Бросок мяча вперед-вверх – кувырок вперед – встать – ловля мяча двумя руками, правой, левой.

УПРАЖНЕНИЯ В РАВНОВЕСИИ

Упражнения в равновесии направлены на выработку умения сохранять устойчивое положение тела, передвигаться различными способами, выполнять различные двигательные действия на полу, снарядах, предметах с небольшой площадью опорной поверхности. При выполнении упражнений в равновесии проявляется деятельность различных анализаторов (зрительного, двигательного, тактильного). Занятия данной группы упражнений формируют прикладные двигательные навыки в умении сохранять устойчивое положение тела в разнообразных условиях двигательной деятельности, ориентироваться в пространстве. Большое значение они имеют для развития мышц туловища и нижних конечностей, формирования правильной осанки. При разучивании упражнений в равновесии целесообразно использовать фронтальный способ организации занимающихся, а при закреплении и совершенствовании – поточный способ.

Студенты учатся выполнять различные положения и движения по линии на полу, на гимнастической скамейке, на маленьком бревне, на перевернутой скамейке, на среднем и высоком бревне, на наклонной скамейке и т.д.

Примерные задания:

- а) выполняются на перевернутой скамейке или маленьком бревне;
- б) по наклонной скамейке, поставленной одним концом на высокое бревно;
- в) на высоком гимнастическом бревне.

ТЕМА 1.

Задание 1.

- а) ходьба на носках с движением рук вперед – вверх – в стороны – вниз;
- б) влезание в упоре стоя на коленях одноименным способом;
- в) ходьба приставными шагами левым и правым боком, руки за голову - поворот – соскок прогнувшись с конца бревна.

Задание 2.

- а) ходьба на носках с поворотами налево и направо на 360° переступаниями;
- б) влезание в упоре стоя на коленях разноименным способом;
- в) ходьба с махами на каждый шаг и хлопками под ногой – соскок ноги врозь.

Задание 3.

- а) по 2 шага левым и правым боком, спиной вперед – поворот кругом;
- б) влезание в упоре на предплечьях стоя на коленях одноименным и разноименным способами;
- в) 2 шага – присед, руки в стороны – встать и т.д. Соскок с поворотом налево (направо).

Задание 4.

- а) ходьба с перешагиванием через гимнастическую палку, удерживаемую двумя руками перед собой, с переводом ее вперед после каждого перешагивания;
- б) влезание в упоре стоя на коленях с поворотом на 360° на середине наклонной скамейки – встать;
- в) ходьба спиной вперед, руки в стороны – поворот кругом – соскок прогнувшись махом одной, толчком другой.

ТЕМА 2.

Задание 1.

- а) прыжки на двух со сменой положений ног, руки в стороны;
- б) влезание в упоре стоя на коленях спиной вперед – поворот кругом – встать;
- в) ходьба с пролезанием в обруч – равновесие на правой (левой) – соскок соскок прогнувшись с поворотом налево (направо).

Задание 2.

- а) ходьба спиной вперед до середины – поворот кругом – 2 прыжка со сменой положений ног;
- б) влезание в упоре стоя на коленях спиной вперед – поворот кругом – встать;
- в) ходьба с подбрасывание мяча вверх (4 броска) – передача мяча вниз партнеру – соскок ноги врозь.

Задание 3.

- а) продвижения шагами польки с одной и с другой ноги;
- б) влезание подтягиванием на руках лежа на животе – упор присев – встать;
- в) ходьба с высоким подбрасыванием мяча и хлопками перед собой и за спиной – передача мяча вниз партнеру – соскок группируясь и разгибаясь.

Задание 4.

- а) ходьба с балансированием гимнастической палки на ладони;
- б) влезание прыжками в приседе, руки согнуты;
- в) 2 шага, руки в стороны – присед – поворот кругом – встать – 4 шага спиной вперед – поворот кругом – 2 прыжка со сменой положений ног – соскок с поворотом кругом.

ТЕМА 3.

Задание 1.

- а) ходьба с подбрасывание мяча и хлопками перед собой и за спиной;
- б) влезание подтягиванием на руках лежа на животе – упор присев – встать;
- в) ходьба с балансированием гимнастической палки на ладони – передача ее вниз партнеру – соскок группируясь и разгибаясь.

Задание 2.

- а) 3 прыжка со сменой положений ног – поворот кругом – тоже (3 прыжка) спиной вперед;
- б) влезание в упоре стоя на коленях с подлезанием под гимнастическую палку, удерживаемую над скамейкой на высоте 35-40 см;
- в) шаг левой, приставить правую – упор присев – встать – тоже с правой - поворот на 360° на середине бревна – 2 прыжка со сменой положений ног – соскок прогнувшись с поворотом кругом.

Задание 3.

- а) ходьба с закрытыми глазами;
- б) вхождение по скамейке с перешагиванием через гимнастическую палку, удерживаемую на высоте 50-60 см над серединой скамейки;
- в) ходьба с передачами мяча снизу вверх и сверху вниз (3 передачи) идущему по бревну – соскок ноги врозь с поворотом кругом налево (направо).

Задание 4.

На перевернутой скамейке (маленьком гимнастическом бревне), затем на высоком бревне – обучение расхождениям вдвоем при встрече:

1) с перешагиванием через встречного партнера, принявшего упор присев продольно (поперек);

2) обхватом партнера за плечи.

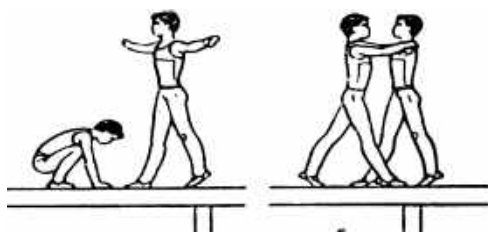

1. Из размахивания изгибами в вися на верхней жерди перемахом ноги врозь в вис лежа на нижней.

Из вися на верхней жерди, провисая в плечевых суставах, поднять прямые ноги вперед и, не задерживая их в конечном положении, бросковым движением отвести вниз и назад, полностью разогнуться в тазобедренных и плечевых суставах, подавая плечи вперед. Весь этот цикл повторить два-три раза, постепенно увеличивая амплитуду движения. Сгибание и разгибание выполняется слитно, так, чтобы ОЦТ тела при этом не перемещался в переднезаднем направлении, то есть не допускать размахивания тела вокруг точек хвата. Махом вперед, отводя плечи и спину назад, резко согнуться в тазобедренных суставах, стремясь поднять повыше широко разведенные врозь ноги, соединить их вверху, акцентировано надавливая руками на верхнюю жердь и, продолжая дугообразное разгибание ногами и тазом вперед и вверх, опустить ноги на нижнюю жердь. В конечном положении, в вис лежа, гимнастка должна опираться задней поверхностью бедер на нижнюю жердь, слегка прогнуться в тазобедренных суставах, выпрямить руки, голову немного наклонить назад.

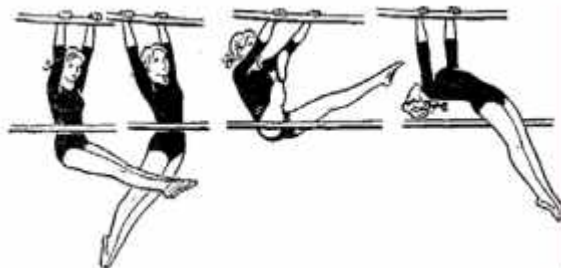

Последовательность обучения:

- вис на верхней жерди лицом к нижней;
- вис лежа на нижней жерди;
- из вися стоя у гимнастической стенки вис присев и прыжком вис стоя согнувшись ноги врозь на гимнастической стенке;
- из вися стоя хватом за нижнюю жердь или перекладину с прыжка невысокий мах дугой в вис лежа на горку гимнастических матов;
- размахивание изгибами в вися на верхней жерди с акцентированным движением ногами вперед;
- из вися на верхней жерди вис присев и вис стоя согнувшись ноги врозь на нижней жерди;
- из вися на верхней жерди перемахом согнув ноги в вис лежа на нижней;
- из вися на верхней жерди перемахом одной в сторону в вис лежа правой (левой) на нижней жерди. То же другой ногой;
- из размахивания изгибами в вися на верхней жерди перемахом ноги врозь в вис лежа на нижней с помощью, а затем самостоятельно.

2. Из виса присев на нижней жерди толчком двух ног подъем в упор на верхнюю жердь (рис. 1).

Из виса присев на н/ж, быстрым толчком двумя ногами, выпрямиться в коленных и тазобедренных суставах и, резко нажав на в/ж прямыми руками сверху вниз, подать бедра к в/ж, затем движением туловища вперед перейти в упор. Подъем выполняется только через прямые руки.



Рис. 1

Последовательность обучения:

1. Из виса присев на нижней рейке гимнастической стенки принять положение виса стоя.
2. Из виса стоя согнувшись на гимнастической стенке, прямыми руками, выпрямляясь, подать туловище к стенке с помощью и самостоятельно.
3. Из виса присев хватом за н/ж или низкую перекладину, напрыгивание в упор через прямые руки с помощью и самостоятельно.
4. Из виса присев на н/ж хватом за в/ж, толчком двух ног, выпрямляясь и рывком надавливая прямыми руками на в/ж, коснуться бедрами в/ж и спрыгнуть с помощью и самостоятельно.
5. Из виса присев на н/ж подъем в упор на в/ж с помощью и самостоятельно.

Страховка. В момент отталкивания преподаватель оказывает помощь, стоя под в/ж слева от ученицы, поддерживая правой рукой под поясницу, левой за голень.

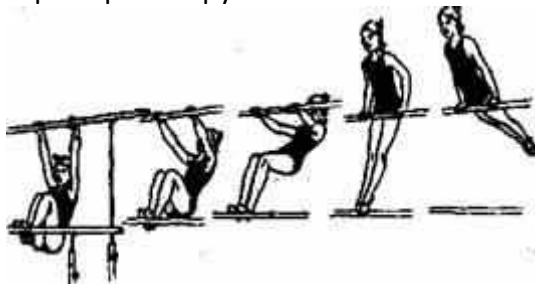
3. Подъем переворотом в упор на верхнюю жердь

Из вися, присев на правой, на нижней жерди, отвести левую ногу назад. Толчком правой, махом левой и одновременным активным сгибанием рук общий центр тяжести тела приблизить к верхней жерди; левая нога проходит через верхнюю жердь, после чего к ней присоединяется правая нога, направляя их вверх-назад. Сгибаясь в тазобедренных суставах, опустить ноги верхней частью бедер на жердь сверху. Вслед за этим энергично разогнуться в тазобедренных суставах и позвоночнике; тормозя опускание ног, выпрямить руки, поворачивая кисти в упор. Переворачивание в упор завершается активным движением головы и туловища назад и прогибанием.

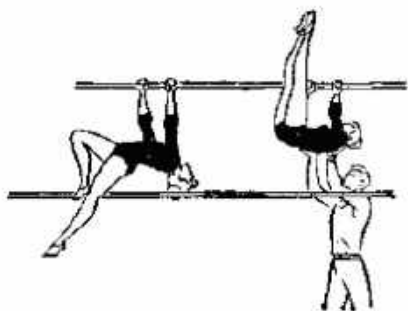

Последовательность обучения:

- прыжком, переход в упор на нижнюю жердь;
- в упоре на нижней жерди или низкой перекладине опускание туловища вперед и затем, разгибаясь, поднимая туловище и выпрямляя руки, придти в упор;
- из вися стоя, махом одной и толчком другой вис на согнутых руках;
- из вися стоя на низких кольцах махом одной и толчком другой вис согнувшись;
- из вися стоя, хватом за нижнюю жердь, лицом к верхней, махом одной и толчком другой вис прогнувшись с опорой стопами о верхнюю жердь;
- из вися прогнувшись на нижней жерди с опорой стопами о верхнюю, махом левой и толчком правой подъем переворотом в упор на нижнюю жердь;
- из вися присев хватом за нижнюю жердь, ноги опираются на горку матов, подъем переворотом в упор на нижнюю жердь махом левой и толчком правой;
- из вися стоя хватом за нижнюю жердь махом левой и толчком правой подъем переворотом в упор на нижнюю жердь с помощью;
- из вися, присев на правой, на нижней жерди, хватом за верхнюю, махом левой и толчком правой подъем переворотом в упор на верхнюю жердь с помощью, а затем самостоятельно.

4. Подъем в упор на верхнюю жердь из виса присев на нижней

Из виса присев на нижней жерди энергично разогнуть ноги, оттягиваясь по направлению назад-вниз и сохраняя полное провисание в плечевых суставах. Заканчивая выпрямление ног, быстро разогнуться в тазобедренных суставах, приближая таз к верхней жерди; резко нажать прямыми руками на верхнюю жердь впередкнизу и, оттолкнувшись ногами, выйти в упор на верхнюю жердь.

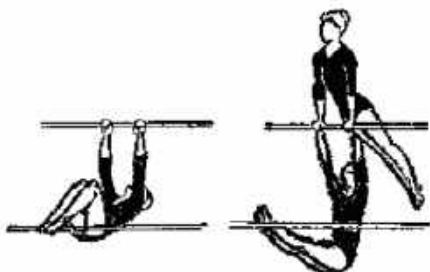

Последовательность обучения:

- в упоре лежа на полу сгибание и активное разгибание рук;
- из виса, стоя на перекладине нижней жерди, толчком ног, и надавливая прямыми руками на опору, выйти в упор;
- из виса, стоя согнувшись на гимнастической стенке, притягивая себя прямыми руками, выпрямиться до упора стоя;
- из виса, присев на нижней жерди, выпрямляя ноги, вис стоя согнувшись;
- из виса, лежа на низких кольцах, толчком ног и рывком грудью выйти в упор стоя;
- из виса стоя согнувшись на нижней жерди, разгибаясь в тазобедренных суставах, не сгибая рук, коснуться животом верхней жерди;
- то же, но из виса, присев на нижней жерди;
- из виса, присев на нижней жерди, подъем в упор на верхнюю жердь толчком ног с помощью, а затем самостоятельно.

5. Соскоки

1. Соскок углом назад из седа на бедре на нижней жерди

Варианты:

Из седа на левом бедре на нижней жерди махом вперед, соединяя ноги, принять сед углом. Поворачиваясь налево, лицом к верхней жерди, опустить ноги, полностью разгибаясь в тазобедренных суставах, одновременно правой рукой взяться обратным хватом за нижнюю жердь под правым бедром, оттягиваясь на левой руке от жерди. Продолжая поворот, опираясь на правую руку и отпуская левую, сделать активный перемах двумя ногами через нижнюю жердь, разогнуться и приземлиться правым боком к снаряду.

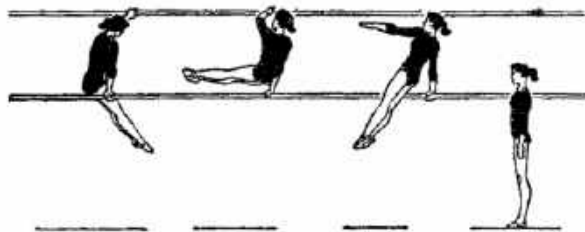

Последовательность обучения:

- из седа поперек на гимнастической скамейке сед углом и, выполняя поворот налево, опустить ноги на пол;
- из седа на левом бедре на нижней жерди перемах внутрь в упор сидя сзади;
- из упора сидя сзади на коне, на бревне, поворачиваясь налево, выполнить соскок перемахом двумя влево-назад;
- в упоре на низких брусьях махом вперед соскок углом;
- из упора ноги врозь левой на нижней жерди перемахом левой назад соскок с поворотом налево;
- из упора ноги врозь левой на нижней жерди, хватом левой за верхнюю жердь перемахом левой назад с отталкиванием левой рукой от жерди выполнить соскок с поворотом налево;
- из упора сидя сзади на нижней жерди лицом к верхней, хватом левой за верхнюю жердь после предварительного маха ногами вправо активным перемахом двумя ногами через нижнюю жердь и отталкиванием левой рукой выполнить соскок углом влево-назад с помощью;
- из седа на левом бедре на нижней жерди соскок углом назад с помощью, а затем самостоятельно

2. Из упора сзади на нижней жерди лицом наружу, махом вперед соскок углом. Из упора сзади на н/ж, махом вперед поднять ноги до угла в 90°, оторвать таз от жерди и, оттолкнувшись руками, прыгнуть на маты.

Последовательность обучения:

1. Соскок углом из седа на коне с ручками с помощью и самостоятельно.
2. То же из седа на коне без ручек и бревне.
3. Соскок углом из упора сзади на н/ж с помощью и самостоятельно.

Страховка. Поддерживать в момент маха ногами вперед одной рукой под бедра снизу, другой под спину стоя сбоку.

6. Подъем махом вперед

Чтобы выполнить подъем махом вперед из упора на руках, необходим предварительный мах, в крайней точке маха назад, когда туловище и ноги поднимаются выше жердей, следует округлить спину, слегка согнуться, несколько опуская голову. По ходу маха вперед, не доходя до вертикали, хлестовым движением прогнуться и, упруго провисая в плечевых суставах, энергично направить ноги вперед и несколько вверх, сгибаясь в тазобедренных суставах (до 135°). Чуть раньше, чем ноги достигнут уровня жердей, резко разогнуться, притормозив движение ног, выполнить энергичный рывок грудью и оттолкнуться плечами от жердей. Нажимая кистями назад-вниз на жерди и выпрямляя руки, перейти в упор, слегка сгибаясь в тазобедренных суставах и продолжая мах вперед.

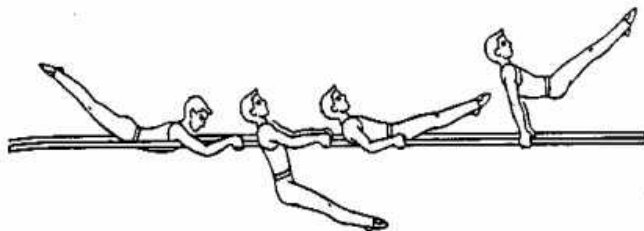

Последовательность обучения:

- размахивание в упоре на руках с бросковым движением ногами вперед к концу жердей;
- размахивание в упоре на руках, на махе назад согнуть руки, на махе вперед хлестовым движением ног вверх разогнуть руки;
- в упоре лежа сзади с опорой руками о край гимнастической скамейки, несколько согнувшись в тазобедренных суставах, резко прогнуться и медленно вернуться в исходное положение;
- из вися на гимнастической стенке, перекладине, кольцах соскок махом ног вперед;
- из размахивания в упоре на брусьях соскок махом вперед;
- с помощью преподавателя, удерживающего обучающегося за голеностопные суставы на уровне жердей впереди, предлагается проимитировать разгибание и последующее новое сгибание в тазобедренных суставах;
- в упоре лежа сзади на предплечьях (на концах жердей) с опорой ногами на гимнастический конь быстро выпрямиться и по следующим резким сгибанием с активной работой руками выйти в упор;
- из упора лежа сзади на предплечьях на наклонных вперед жердях с опорой ногами на козла, поставленного внутри брусьев, подъем в сед ноги врозь;
- из размахивания в упоре на предплечьях подъем махом вперед в сед ноги врозь;
- из размахивания в упоре на предплечьях подъем махом вперед с помощью и самостоятельно;
- из упора лежа на руках (спереди) ноги врозь после небольшого опускания тела в плечевых суставах активным отталкиванием от жердей, нажимая кистями на них, выйти в сед ноги врозь;
- подъем махом вперед в сед ноги врозь с помощью;
- подъем махом вперед в упор с помощью и самостоятельно

Подъем махом назад

На махе вперед, сгибаясь в тазобедренных суставах, принять упор на руках согнувшись и, не останавливаясь в этом положении, разогнуться вперед несколько выше жердей, направляя стопы вперед-вверх, подтянуть плечи к кистям, сгибая руки в локтевых суставах. Удерживая тело слегка согнутым в тазобедренных суставах, начать активный мах назад. До

вертикального положения туловище несколько сгибается и опережает ноги. За вертикалью мах усиливается энергичным хлестовым движением ног (они опережают движение туловища), тело прогибается, и следует отталкивание руками от жердей (нажимая кистями снизу) с одновременной подачей плеч вперед-вверх до выхода в упор. Полное выпрямление рук должно совпадать по времени с остановкой движения стоп назад.

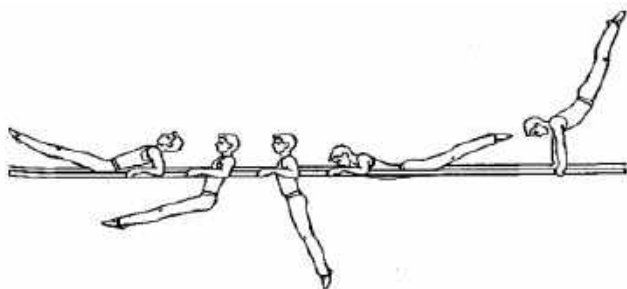

Последовательность обучения:

- лежа на животе на гимнастическом коне, хватом за рейку гимнастической стенки активный мах ногами назад-вверх;
- в упоре на предплечьях, в упоре на руках, ноги впереди на высоте жердей поддерживаются партнером, пассивное сгибание тела в тазобедренных суставах (за счет опускания таза) с последующим махом назад;
- из размахивания в упоре на предплечьях подъем махом назад;
- размахивание в упоре на руках. Чтобы освоить сгибание туловища на махе назад по вертикали, под жерди в качестве ориентира кладут два-три гимнастических мата;
- размахивание в упоре на руках со сгибанием рук на махе вперед и разгибанием на махе назад за счет хлестового движения ногами назад-вверх;
- то же из упора на руках согнувшись. Не рекомендуется скользить по брускам, следует сгибать руки, подбросив себя над ними;
- на матах стойка на лопатках и последовательное сгибание и разгибание тела в тазобедренных суставах;
- из размахивания в упоре на руках подтягивание (подбрасывание) плеч к кистям;
- из размахивания в упоре на руках подъем махом назад в сед ноги врозь с помощью;
- на концах жердей лицом внутрь подъем махом назад с помощью;
- из размахивания в упоре на руках подъем махом назад с помощью, а затем самостоятельно.

Подъем разгибом из упора на руках согнувшись

Из размахивания в упоре на руках, махом вперед ускоряя движение, слегка сгибаясь, а затем, выпрямляя тело, принять положение близкое к стойке на лопатках. Пружинисто согнуться в тазобедренных суставах, приближая ноги к груди и слегка опуская таз, и в темпе резко разогнуться, направляя таз и ноги вперед-вверх, отталкиваясь плечами. Разгибание должно быть быстрым и коротким с последующим торможением ног. Это обеспечит отрыв туловища и плеч от жердей. Далее, нажимая на жерди выпрямленными руками, поднять плечи вверх-вперед, выйти в упор и, продолжая разгибание, выпрямляясь вперед, начать мах назад.



Последовательность обучения:

- из седа на гимнастическом мате перекатом назад на спину поднять ноги в стойку на лопатках и, тотчас же, мягко сложиться, опуская таз до уровня мата;
- то же, но с последующим кратковременным энергичным движением ног вверх-вперед и отталкиванием руками от мата перекатиться вперед в положение седа ноги врозь;
- то же упражнение, но прийти в упор углом;
- из упора на руках согнувшись на брусьях разгибание и сгибание тела в тазобедренных суставах;
- размахивание в упоре на руках, махом вперед упор на руках согнувшись;
- из упора на руках согнувшись подъем разгибом в сед ноги врозь с помощью;
- подъем разгибом из упора на руках согнувшись с помощью, а затем самостоятельно.

Кувырок вперед из седа ноги врозь

Из седа ноги врозь на брусках надо перехватить руки вперед вплотную к бедрам, затем, сгибаясь и поднимая таз, округляя спину, локти широко развести в стороны, плечи поставить ближе к кистям, голову наклонить вперед. Не отпуская рук, начать кувырок вперед, уравновесив тело в положении упора на руках согнувшись и соединив ноги, подавая таз вперед, перехватить руки вперед и после этого активным движением ног вперед и разводя их закончить кувырок в сед ноги врозь.

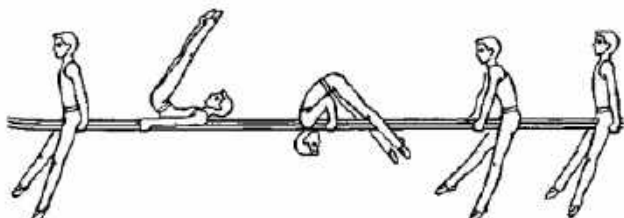

Последовательность обучения:

- из упора стоя согнувшись ноги врозь на полу, сгибая руки, опуститься на лопатки, голову наклонить вперед и перекатиться вперед в положение лежа на спине;
- из упора лежа на полу, силой сгибая руки, кувырок вперед в упор сидя сзади ноги врозь;
- кувырок вперед из упора стоя на колене в упор сидя сзади ноги врозь;
- кувырок вперед на брусках из упора стоя на голени с предварительной постановкой плеч на жерди и с остановкой перед перехватом рук с помощью;
- из упора стоя согнувшись на козле, установленным под жердями, поставить плечи на жерди и, толчком ног, кувырок вперед в сед ноги врозь;
- кувырок вперед на мат, положенный на бруска;
- кувырок вперед из седа ноги врозь на брусках с помощью, а затем самостоятельно.

Стойка на плечах махом

Для выполнения стойки необходимо уметь выполнить мах назад выше уровня плеч. Выполнив мах такой высоты, начать плавное сгибание рук, локти разводятся в стороны, ноги приближаются к верхней вертикали, плечи ставятся на жерди впереди кистей, фиксируется постановка ног в стойке на плечах, с прямым, слегка прогнутым положением тела. Недопустимо преждевременное сгибание рук, когда стопы не достигли еще высокого положения на махе назад (тело должно быть выше горизонтали).

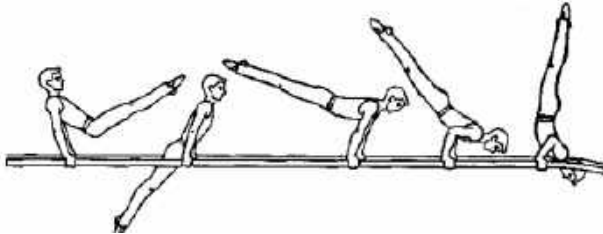

Последовательность обучения:

- размахивание в упоре на брусьях, постепенно увеличивая амплитуду маха;
- стойка на голове на мате толчком двух ног;
- стойка на голове на мате махом одной и толчком другой ноги;
- разновидности стоек на плечах на стоялках;
- из упора стоя согнувшись на коне, установленном под жердями, поставить плечи на жерди и, толкаясь носками, выйти в стойку на плечах;
- из седа ноги врозь на брусьях стойка на плечах;
- из упора углом стойка на плечах с помощью;
- из размахивания в упоре махом назад стойка на плечах с помощью, а затем самостоятельно.

Соскок махом вперед вправо с поворотом кругом

Из размахивания в упоре на махе вперед туловище и ноги, сгибаясь в тазобедренных суставах, активно направляются вверх и в сторону соскока (вправо). К конечной точке маха ноги должны накопить возможно больший момент количества движения и за счет энергичного толчка рукой, одноименной стороне соскока, и, опираясь на левую руку с последующим отталкиванием ею, делается вращение тела налево кругом в продольной оси с одновременным разгибанием тела в тазобедренных суставах в прогнутое положение. Поворот начинается со стоп, а заканчивается плечами. Свободная от опоры рука дохватывается за жердь, через которую выполняется соскок, и удерживает гимнаста в устойчивом положении в момент приземления.

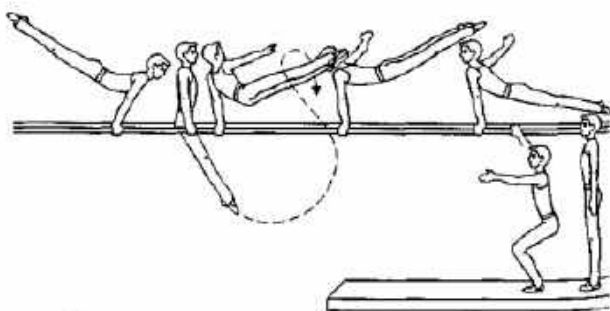

Последовательность обучения:

- соскок махом вперед с несколько ранним переносом ОЦТ тела на опорную руку и смещением его в сторону толчковой руки;
- из седа на правой жерди (ноги снаружи) перехватить правую руку вперед обратным хватом и, отталкиваясь бедрами и левой рукой, выполнить соскок с поворотом на 90° (лицом к снаряду), а затем и на 180°;
- из упора лежа сзади на полу поворот налево кругом в положение лежа на спине, руки вверх;
- на стоялках имитация соскока. Из упора лежа сзади на стоялках отвести ноги вправо, отпустить правую руку и одновременно поворачивать тело влево вокруг продольной оси, затем оттолкнуться левой рукой, перемещая плечи вправо, завершить поворот и прийти в упор лежа на полу, хватом правой за стоялку;
- соскок махом вперед с поворотом кругом из упора на концах жердей лицом наружу через натянутую веревочку, изображающую жердь;
- соскок махом вперед с поворотом на 90° (лицом к снаряду) с помощью;
- из размахивания в упоре соскок махом вперед с поворотом кругом с помощью и самостоятельно. Поворот выполняется в сторону, противоположную соскоку.

Вскоч в упор присев на левой, правую в сторону

Вскоки являются обязательным началом упражнений. Прыгнув на мостик с 2—3 шагов прямого разбега, поставить руки на бревно. Отталкиваясь ногами и сильно подавая плечи вперед, поднять таз и согнуть левую ногу, подтягивая колено к груди. Поставив левую ногу на бревно между рук, а правую прямую отвести в сторону, продолжать удерживать тяжесть тела на руках, не уводя плечи назад.

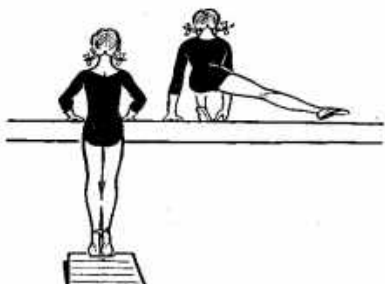
**Последовательность обучения:**

- из упора, лежа на полу, толчком ног упор присев;
- из упора, лежа на полу, толчком ног упор присев на левой, правую в сторону;
- из упора, лежа на гимнастической скамейке или низком бревне, толчком ног упор присев;
- то же упражнение, но упор присев на левой, правую в сторону;
- из упора, стоя на коне с ручками и без ручек, толчком ног упор присев на левой, правую в сторону;
- прыжок в упор, присев на левой, правую в сторону на коня в ширину с ручками и без ручек;
- вскок в упор, присев на бревно, с 2—3 шагов косога разбега с помощью;
- вскок в упор, присев на бревно, с 2—3 шагов прямого разбега с помощью;
- вскок в упор, присев на левой, правую в сторону на носок с помощью;
- вскок в упор, присев на левой, правую в сторону с помощью, а затем самостоятельно.

Вскоч на конце бревна перемахом углом в сед на бедро

Стоя поперек у конца бревна, взяться за него руками. С прыжка в упор, поднимая таз и прямые ноги, делая перемах углом над бревном влево, снять правую руку, передавая тяжесть тела на левую и перейти в сед на правое бедро на бревне.

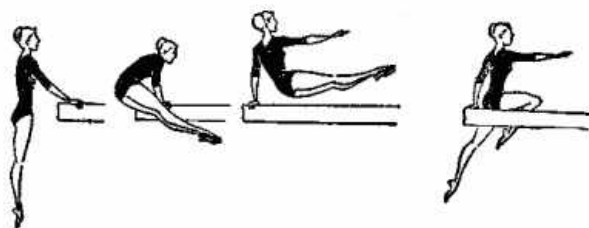
**Последовательность обучения:**

- из упора продольно на бревне, поворотом налево сед на правом бедре. Из седа ноги врозь поперек на гимнастической скамейке, перемахом правой сед на правом бедре. Из седа ноги врозь поперек на бревне, перемахом правой сед на правом бедре;
- из упора на низких брусьях, перемахом двумя сед на правом бедре на левой жерди, отпуская правую руку;
- то же из упора на концах на низких брусьях лицом внутрь;
- из седа на левом бедре на правой жерди низких брусьев, выпрямляя ноги, перемахом двумя сед на правом бедре на левой жерди;
- то же упражнение, но с отпусанием правой руки;

- стоя поперек у конца низкого коня без ручек, опираясь о него руками, с прыжка перемахом углом влево в сед на правое бедро с помощью;
- стоя поперек у конца бревна с положенным на него матом, с прыжка перемахом углом влево в сед на правое бедро с помощью;
- стоя поперек у конца бревна, с прыжка перемахом углом влево в сед на правое бедро с помощью, а затем самостоятельно.

Горизонтальное равновесие, стоя на одной ноге, другая назад

Равновесия — это группа статических элементов, трудность которых состоит в неподвижном удержании точного положения тела (позы) на уменьшенной площади опоры, где существенную роль играет балансирование.

Шагом вперед с носка на правую поднять левую ногу назад, руки в стороны. При этом ведущим является движение левой ноги назад, одновременно с которым туловище наклоняется вперед, голову отвести назад, спина и ноги напряжены. Левая нога вывернута, ее носок удерживать против пятки опорной ноги. Возможность выполнения различных равновесий связана с развитием гибкости и подвижности в суставах, зависит от силы мышц туловища и нижних конечностей.

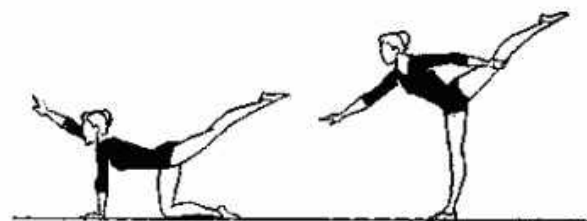

Последовательность обучения:

- стоя боком у гимнастической стенки, мах ногой назад;
- стоя на одной ноге, туловище вертикально, другая нога назад;
- равновесие, стоя на левой ноге на полу у станка или у гимнастической стенки. То же, стоя на правой;
- равновесие, стоя на левой ноге на полу без опоры с различным положением рук. То же, стоя на правой;
- горизонтальное равновесие, стоя на одной ноге на гимнастической скамейке поперек и продольно;
- горизонтальное равновесие, стоя на одной ноге на низком бревне поперек и продольно;
- горизонтальное равновесие, стоя на одной ноге на бревне обычной высоты.

Одноименный поворот кругом

Одноименный поворот кругом выполняется в сторону опорной ноги. Из стойки на левой поперек, правая сзади сделать мах правой ногой вперед и немного влево, поворачивая в конце стопы носком внутрь, а плечи влево. Одновременно с махом встать на левый носок и, выпрямляясь, повернуть ее пяткой внутрь. При повороте налево кругом голова сохраняет прямое положение с туловищем. Заканчивая поворот, встать на всю стопу и удержать правую ногу сзади на высоте маха. Во время поворота положение рук можно изменять, помня, что, приближаясь к вертикальной оси, они содействуют вращению.



Последовательность обучения:

- стоя у гимнастической стенки, равновесие (вертикальное) на одном носке, другая нога сзади (вперед) с опорой рукой о рейку;
- то же равновесие в течении 5—10 с., но без опоры о гимнастическую рейку;
- из стойки левым боком к гимнастической стенке, хватом левой за рейку, махом правой вперед, встать на левый носок с поворотом лицом к гимнастической стенке, ставя правый носок на 3—4 рейку;
- то же, но с поворотом налево кругом с перехватом рук;
- то же упражнение, но не ставя ногу на рейку;
- одноименный поворот на левой ноге кругом на полу без опоры рукой;
- то же на гимнастической скамейке и низком бревне;
- одноименный поворот на левой ноге кругом на бревне обычной высоты со страховкой

Перекидной прыжок

Из стойки поперек толчком левой и махом правой прыгнуть с поворотом налево кругом, сохраняя прямое положение спины и удерживая правую ногу повыше, руки вверх. После поворота сменить положение прямых ног (левая назад-вверх, правая впередвниз) и приземлиться на носок правой, слегка сгибая ногу в колене.



Последовательность обучения:

- прыжок с левой на правую на полу, на гимнастической скамейке, на низком и обычном бревне на месте и с продвижением вперед;
- прыжок со сменой положения прямых ног впереди на полу, на гимнастической скамейке, на низком бревне и бревне обычной высоты;
- после шага левой, делая мах правой вперед, прыгнуть повыше, меняя в воздухе положение прямых ног, и приземлиться на правую, левую вперед;
- одноименный поворот на левой ноге кругом и шаг правой вперед на низком бревне. То же упражнение на бревне обычной высоты;
- перекидной прыжок, стоя левым боком у гимнастической стенки и перехватываясь руками;
- то же без опоры на полу и на гимнастической скамейке;
- перекидной прыжок на низком и среднем бревне;
- перекидной прыжок на бревне обычной высоты с помощью, а затем самостоятельно

Соскок прогнувшись с конца бревна махом одной и толчком другой

Техника выполнения.

Из стойки поперек шагом одной, махом другой вперед, сделать активный взмах руками кверху и соединяя ноги выполнить соскок вперед с полным разгибанием в плечевых и тазобедренных суставах, приземлившись спиной к снаряду в полуприсед, туловище наклонить вперед, мышцы ног напряжены, выпрямиться в основную стойку.

Последовательность обучения.

1. Из основной стойки выполнить прыжок вверх активным взмахом рук кверху и приземлиться на носки с последующим переходом на ступни в полуприсед, руки вперед (держать 2 сек.).
2. Из стойки продольно или поперек на скамейке, бревне соскок в глубину в полуприсед, руки вперед (держать 2 сек.), основная стойка.

3. Из стойки поперек на скамейке, на бревне соскок, прогнувшись махом одной, толчком другой.

Страховать стоя у места приземления, держать одной рукой под спину, другой под живот.

Подъем переворотом силой в упор из виса

Подтягиваясь на руках и сгибаясь в тазобедренных суставах, поднести прямые ноги к перекладине, приближая таз к грифу. Опираясь на него бедрами, перехватить кистями и, разгибая руки, поднять плечи, отвести голову назад, принять положение упора, удерживая ноги от движения вперед.

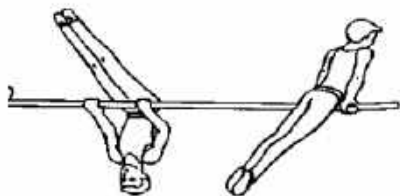

Последовательность обучения:

- из виса на кольцах силой вис согнувшись и выпрямляясь, вис прогнувшись;
- подтягивание в висе углом;
- из виса прогнувшись на нижней жерди брусьев разной высоты, опираясь двумя ногами о верхнюю жердь и отталкиваясь ими, сделать подъем переворотом в упор на нижнюю жердь;
- из упора на перекладине сгибание вперед, наклоняя туловище, и возвращение в исходное положение;
- из виса, стоя на низкой перекладине (руки согнуть), толчком одной и махом другой подъем переворотом в упор;
- то же, но толчком двумя ногами;
- из виса, стоя на низкой перекладине, силой, сгибая руки, подъем переворотом в упор;
- выполнение подъема переворотом из виса.

В каждом случае сначала оказывается помощь, а затем упражнение выполняется самостоятельно.

Подъем правой (левой)

По ходу маха вперед, немного не доходя до крайнего переднего положения, быстро согнуться в тазобедренных и плечевых суставах, поднося обе ноги к перекладине на уровне голеностопных суставов, слегка развести их, а затем пронести правую ногу под гриф. Эти действия должны закончиться прежде чем начнется мах назад, в висе согнувшись. Вместе с началом маха назад продолжается дальнейшее сгибание в плечевых суставах, а в тазобедренных начинается разгибание. Прямыми руками, нажимая на гриф, приблизить ОЦТ тела к опоре, которая заканчивается в упоре ноги врозь правой. Важно отметить, что в процессе всего разгибания в тазобедренных суставах передняя поверхность левой ноги не отводится от перекладины, а почти касается ее.

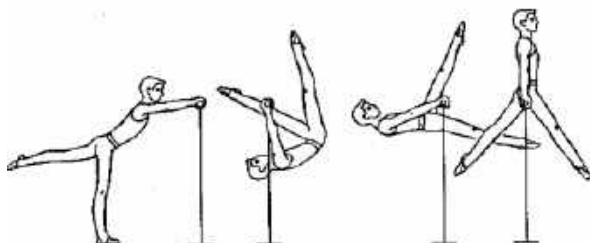

Последовательность обучения:

- вис согнувшись ноги врозь правой (гриф на уровне носков);
- из виса согнувшись ноги врозь правой разогнуться до положения виса прогнувшись ноги врозь (выполняется с постепенным увеличением скорости разгибания);
- размахивание в висе согнувшись с помощью и самостоятельно;

- из виса согнувшись на махе назад вис прогнувшись ноги врозь; после 2—3 размахиваний в висе согнувшись подъем в упор ноги врозь правой с помощью и самостоятельно;
- из упора ноги врозь правой спад назад в вис согнувшись и мах вперед;
- из упора ноги врозь правой спад назад вис согнувшись и подъем правой с помощью и самостоятельно;
- из виса стоя согнувшись с 2—3 шагов махом одной толчком другой подъем правой;
- с прыжка вис углом и подъем правой с помощью;
- из размахивания в висе подъем правой с помощью, а затем самостоятельно.

Подъем разгибом

На махе назад слегка согнуться в тазобедренных суставах, проходя вертикальное положение после маха назад, энергично разогнуться в тазобедренных суставах и одновременно отвести руки назад за голову. Не задерживаясь в положении прогнувшись за счет торможения ног, быстро согнуться в тазобедренных и плечевых суставах и поднести середину голени к перекладине (все действия должны закончиться прежде, чем начнется мах назад в висе согнувшись). С началом маха назад продолжить сгибание в плечевых и начать разгибания в тазобедренных суставах, не отводя ног от грифа, прямыми руками нажать на гриф. В результате этих действий таз приближается к перекладине и увеличивается угловая скорость вращения тела вокруг оси, за счет чего оно повернется до положения упора.

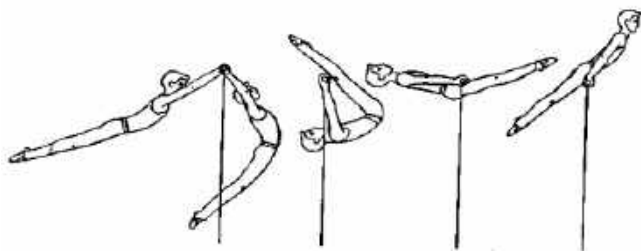

Последовательность обучения:

- из виса на перекладине или верхней жерди разновысоких брусьев вис согнувшись;
- размахивания в висе согнувшись;
- из виса, опираясь стопами о мат, сгибая и разгибая ноги и проталкивая этим движением все тело вперед, прогнуться и отвести руки за голову;
- то же, но прогибание с полным провисанием выполнить быстро, чтобы стопы в конце движения оторвались от мата;
- то же упражнение, но после прогибания возможно быстрее поднести прямые ноги к перекладине (середина голени);
- из виса стоя согнувшись с 3-х шагов разбега махом одной и толчком другой вис согнувшись;
- из виса стоя согнувшись с разбега махом одной и толчком другой подъем разгибом в упор с помощью;
- то же с прыжка, из виса углом подъем разгибом с помощью;
- из размахивания изгибами махом вперед вис согнувшись (середина голени у грифа);
- последовательная фиксация с помощью партнера согнутого положения тела на махе сзади и прогнутого положения тела на махе спереди после прохождения вертикали;
- преподаватель, стоящий впереди и слева от гимнаста, исполняющего вис, опираясь двумя руками в области подвздошных костей, отводит гимнаста назад от положения равновесия и удерживает его в этом положении. Гимнаст сгибается в тазобедренных суставах, направляя стопы на линию проекции грифа на маты. Далее преподаватель, устраняя опору

руками, предоставляет гимнасту возможность свободного движения вперед к положению равновесия. Проходя это вертикальное положение, гимнаст должен резко разогнуться в тазобедренных суставах и, притормаживая движения ног, отвести руки назад за голову;

- то же упражнение, но на махе вперед принять вис согнувшись (середина голени у перекладины);
- то же упражнение, но после виса согнувшись, удерживая гриф у ног, сделать разгибания в тазобедренных суставах и одновременно сгибания в плечевых суставах и выйти в упор с помощью;
- с трамплина, отстоящего от перекладины на расстоянии 1—1,5 м, прыжком в вис углом и разгибание под перекладиной;
- то же, но после разгибания принять вис согнувшись;
- из виса лежа на нижней жерди брусьев разной высоты подъем разгибом в упор на верхнюю жердь с помощью и самостоятельно;
- с небольшого размахивания (не более 90° по амплитуде) на махе назад сгибание в тазобедренных суставах, разгибание под перекладиной и выполнение подъема разгибом с помощью преподавателя, а затем самостоятельно.

Подъем махом назад

Подъем махом назад выполняется махом значительной амплитуды, полученным после размахивания изгибами, маха дугой из виса или маха дугой из упора. Выполняя достаточно активные действия, проходя нижнюю вертикаль, гимнаст должен, возможно, более мощным хлыстовым движением послать ноги назад и вверх и прогнуться. При этом руки и туловище по-прежнему располагаются на одной прямой линии, голова втянута в плечи и несколько опущена на грудь. В высшей точке движения гимнаст слегка приподнимает голову и, энергично нажимая прямыми руками на перекладину, подает плечи вперед и вверх, стремясь перейти в упор. При этом ноги должны по возможности удерживаться вверху.

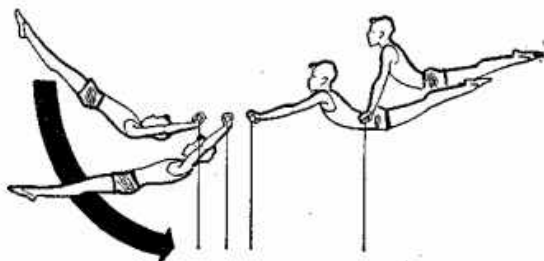

Последовательность обучения:

- из виса лежа спереди на нижней жерди брусьев разной высоты активный мах ногами назад-вверх;
- размахивание на перекладине, увеличивая амплитуду маха (руки в петлях);
- соскок махом назад с высоким вылетом со страховкой;
- размахивание изгибами и мах дугой (в петлях);
- мах дугой и соскок махам назад со страховкой;
- подъем махом назад на брусьях из разных положений;
- из виса на средней перекладине, поднимая тело гимнаста, помочь выйти в упор;
- после двух-трех махов (в петлях) подъем махом назад. Оказать помощь, стоя на возвышении;
- из упора (в петлях) мах дугой и подъем махом назад. Оказать помощь, стоя на возвышении;
- подъем махом назад (в петлях) после маха дугой из виса и из упора самостоятельно;
- то же упражнение, но выполняется без петель со страховкой.

Оборот назад в упоре

Выполняется после отмаха назад до горизонтального положения тела. В момент приближения тела гимнаста к перекладине плечи подаются назад, голова несколько наклоняется на грудь, руки прижимают бедра к перекладине, ноги подаются вперед, незначительно сгибаясь в тазобедренных суставах. Сохраняя такое положение, гимнаст начинает вращение назад, выполняя активные движения головы и плеч назад, поворотом кистей и разгибанием в тазобедренных суставах до прихода в положение упора.

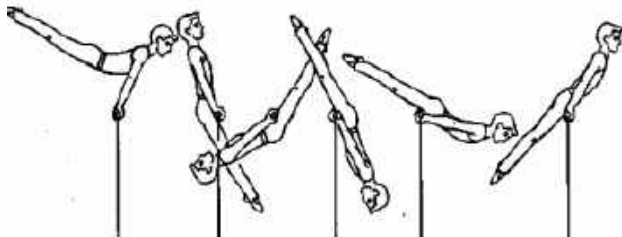

Последовательность обучения:

- из виса стоя толчком двух вис прогнувшись;
- в упоре, сгибаясь, опустить туловище, разгибаясь — поднять туловище, возвращаясь в исходное положение;
- из виса прогнувшись на нижней жерди с опорой стопами о верхнюю жердь брусьев разной высоты толчком ног переворот в упор на нижнюю жердь;
- подъем переворотом в упор в быстром темпе и разгибанием тела;
- из упора отмах в соскок, держась руками за гриф низкой перекладины;
- отмах назад и опускание в упор, слегка сгибаясь в тазобедренных суставах;
- оборот назад в упоре с помощью, а затем самостоятельно.

Оборот вперед в упоре ноги врозь правой (левой)

В упоре ноги врозь правой хватом снизу надо приподнять таз и правую ногу вперед, удаляя тем самым ОЦТ тела от опоры, потянуться плечами вверх-вперед, передней поверхностью левой ноги опереться о перекладину, создать, возможно, больший момент инерции и начать оборот, не сгибая рук. После прохождения вертикали ноги свести немного поуже и для увеличения угловой скорости таз постепенно приближается к перекладине, подается вверх-вперед и выдвигается над опорой, за ним следуют живот, плечи и голова.

При завершении оборота повернуть кисти по ходу вращения. Для удержания равновесия ноги надо предельно развести и принять положение упора ноги врозь правой.

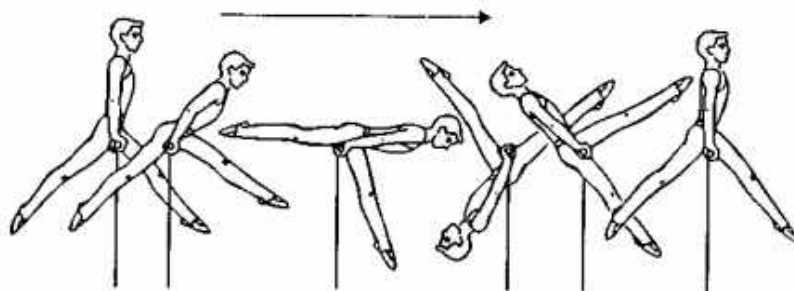

Последовательность обучения:

- шаг вперед с гимнастической скамейки, имитируя перекладину гимнастической палкой;
- в упоре ноги врозь правой хватом снизу, приподнимаясь на руках, «упасть» на руки преподавателя;
- из виса согнувшись правой, хватом снизу изменить положение таза разгибанием и сгибанием тела в тазобедренных суставах;
- из виса согнувшись правой, хватом снизу, разгибаясь, выход в упор с помощью;

- удерживая учащегося вдвоем, медленно перевернуть его вокруг перекладины (проводка по всему упражнению) ;
- оборот вперед в упоре ноги врозь правой с помощью и самостоятельно;
- выполнение оборота вперед из упора ноги врозь правой на высокой перекладине со страховкой.

Соскок махом назад

Из крайней точки на махе вперед, проходя вертикальное положение, быстро послать ноги по ходу маха назад, вверх, до прогибания, затем, затормозив движение ногами, сделать энергичный рывок туловищем и головой назад (от точек хвата), нажав руками на перекладину. Завершить движение туловищем, отпустить перекладину, руки вверх — наружу и приземлиться.

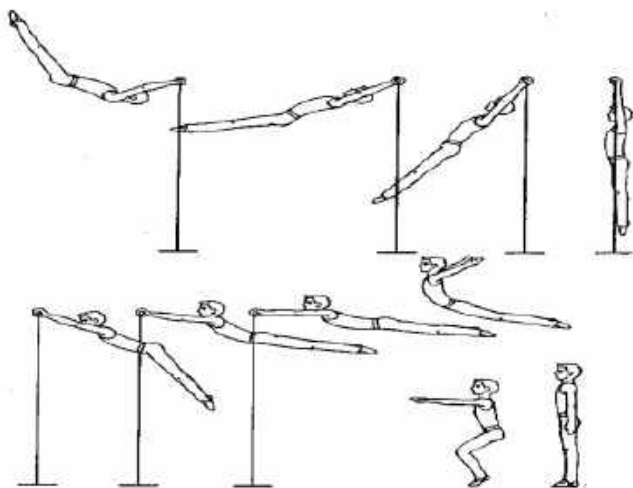

Последовательность обучения:

- из виса на гимнастической стенке, лицом к ней, соскок махом назад;
- из упора на низкой перекладине, жерди брусьев, соскок махам назад;
- из упора на низких брусьях махом соскок назад;
- из виса углом на перекладине махом соскок ног назад;
- соскок махом назад из размахивания изгибами;
- из размахивания в висе на кольцах соскок махом назад со страховкой;
- соскок махом назад из размахивания в висе с помощью страховки, а затем самостоятельно.

Соскок махом вперед

Из крайнего положения на махе назад, проходя на махе вперед вертикальное положение, активно послать ноги по ходу маха, сгибаясь в тазобедренных суставах, затем, затормозив движение ногами, нужно быстро разогнуться в тазобедренных суставах до полного прогибания, сделать рывок туловищем вперед-кверху и одновременно с этим отвести прямые руки назад за голову. Тотчас по окончании этих действий отпустить гриф и приземлиться, удерживая в полете прогнутое положение тела.

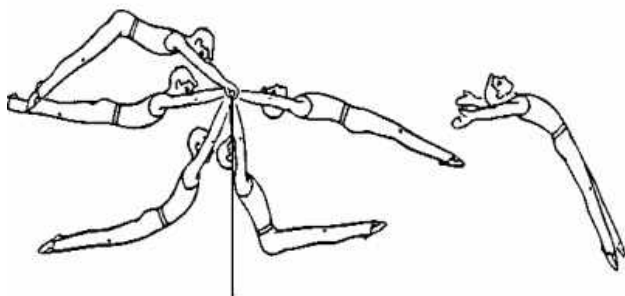

Последовательность обучения:

- из виса на гимнастической стенке, спиной к ней, соскок махом вперед;
- из упора сзади на коне с ручками, бревне, перекладине, жерди брусьев соскок махом вперед;
- из упора на низких брусьях соскок махом вперед;
- из размахивания изгибами соскок махом вперед;
- из размахивания в висе на кольцах соскок махом вперед;
- с трамплина или мостика, отстоящего от перекладины на расстоянии полтора — два метра, прыжком вис и соскок махом вперед;
- соскок махом вперед из размахивания в висе на перекладине с помощью, а затем самостоятельно.

ОПОРНЫЕ ПРЫЖКИ: ОСНОВА ТЕХНИКИ И ОБУЧЕНИЕ

Несмотря на большое разнообразие прыжков, в каждом из них есть много общих элементов техники. Сходные элементы составляют основу техники. Прыжки, выполняемые гимнастами и гимнастками, имеют одну и ту же техническую основу. Для облегчения изучения основ техники и анализа прыжков каждый из них делится на следующие фазы: разбег, наскок на мостик, толчок ногами, полет до толчка ногами, толчок руками, полет после толчка руками, приземление. Неправильное выполнение хотя бы одной из перечисленных фаз отрицательно сказывается на качестве исполнения прыжка в целом.

Разбег. Начинать разбег необходимо с одного и того же расстояния от снаряда и исходного положения гимнаста на старте, наращивать скорость постепенно. В момент постановки ноги на опору она не должна сильно сгибаться в коленном и голеностопном суставах. Отталкивание завершается полным разгибанием опорной ноги в коленном и предельным сгибанием в голеностопном суставе.

Техника беговых шагов ничем не отличается от техники легкоатлетического бега на короткие дистанции (бег на передней части стопы, параллельная постановка стоп, перекрестные энергичные движения рук, наклон туловища от 5 до 15 градусов). Для точности разбега надо знать длину и количество беговых шагов. Длина их постепенно увеличивается, последний, перед наскоком на мостик беговой шаг несколько короче предыдущего. Длина бегового шага равняется длине двух обычных шагов.

Длина разбега, для начинающих бег с толчковой ноги:

3 беговых шага + наскок на мостик = 6 обычных шагов;

5 беговых шага + наскок на мостик = 10 обычных шагов;

7 беговых шага + наскок на мостик = 14 обычных шагов;

9 беговых шага + наскок на мостик = 18 обычных шагов;

11 беговых шага + наскок на мостик = 22 обычных шагов.

Длина разбега, для начинающих бег не с толчковой ноги:

4 беговых шага + наскок на мостик = 8 обычных шагов;

6 беговых шага + наскок на мостик = 12 обычных шагов;

8 беговых шага + наскок на мостик = 16 обычных шагов;

10 беговых шага + наскок на мостик = 20 обычных шагов;

12 беговых шага + наскок на мостик = 24 обычных шагов.

Наскок на мостик. Наскок выполняется в момент приобретения гимнастом наибольшей горизонтальной скорости толчком сильнейшей (толчковой) ноги. Толчковая нога, согнутая в тазобедренном и коленном суставах, подтягивается к маховой ноге, затем ноги соединяются и почти прямые выносятся вперед, обеспечивая «стопорящий» наскок на мостик. Длина последнего шага (наскока) равна 2,3—2,8 м, а траектория полета зависит от квалификации гимнаста и формы выполняемого прыжка. Высота подъема ОЦТ тела 15—25 см. При наскоке туловище наклонено вперед (5—25° от вертикали), ноги несколько обгоняют его, руки внизу для того, чтобы сделать ими активный взмах вверх во время отталкивания от мостика. Стопы на место отталкивания ставятся параллельно на ширину стопы, время наскока на мостик составляет 0,27—0,33 с.

Толчок ногами. Толчок ногами является энергетическим и техническим фундаментом всего прыжка. Гимнаст ставит ноги на место отталкивания акцентировано, на переднюю часть стопы. Ставя на место толчка напряженные, почти прямые ноги (угол сгибания в коленных суставах 160—165°), гимнаст незначительно сгибает их на 15—20° в амортизационной фазе толчка. Толчок ногами происходит при акцентированной постановке ног за 0,09—0,11с., а при неакцентированной — за 0,15—0,18с. и должен обязательно сопровождаться взмахом рук назад-вверх или вперед-вверх (одновременно с рывком плечами вверх). Это

способствует увеличению высоты взлета гимнаста на 20—25 %. Движение рук тормозится на уровне головы. Окончание толчка ногами совпадает с окончанием взмаха руками. К моменту окончания толчка проекция ОЦТ тела находится впереди площади опоры, угол вылета по отношению к вертикали равняется 75—85°, благодаря чему гимнасту в полете сообщается вращательное движение вперед. Опора должна равномерно распределяться на головки всех плюсневых костей стопы.

Полет до толчка руками. Полет до толчка руками зависит от эффективности разбега и толчка от мостика. Траектория полета от момента отталкивания ногами до толчка руками определяется расстоянием между мостиком и снарядом, длины и высоты снаряда, подготовленности гимнаста и измеряется расстоянием от одного до двух с половиной метров. Продолжительность полета составляет 0,27—0,45 с. В этой фазе выполняется предварительный мах ногами назад за счет разгибания тела в тазобедренных суставах (до слегка прогнутого положения). Он завершается до опоры руками о снаряд и способствует увеличению скорости движения ногами по касательной вверх; создает условия для резкого сгибания тела в тазобедренных суставах в момент толчка руками. Замах в прыжках переворотом вперед выполняется в пределах 45—60°, в прямых прыжках — 20—35°. В прыжках толчком о дальнюю часть коня он на 10—15° больше, чем в прыжках толчком о ближнюю часть.

Толчок руками. Толчок руками в значительной мере определяет количество и качество последующих фаз прыжка. Руки ставятся на снаряд впереди туловища под тупым углом к нему равным 150—165° и под острым углом к снаряду. Кисти располагаются параллельно, пальцами вперед. В этом случае гимнаст опирается всей ладонью о снаряд и завершает толчок пальцами. Толчок руками выполняется навстречу движению тела, как бы от себя, за счет разгибания рук в плечевых и локтевых суставах и сгибания в лучезапястных. Он должен быть энергичным, коротким (0,13—0,45с.) и сочетаться с рывковым движением туловища, где при сгибании тела в тазобедренных суставах таз перемещается вверх. Толчок руками должен закончиться к моменту, когда плечи пересекут вертикаль площади опоры и одновременно руки оставят ее. Попеременный толчок — грубая ошибка.

Полет после толчка руками. Полет после толчка руками определяет вид прыжка. От качества выполнения этой фазы в наибольшей степени зависит оценка прыжка в целом. Чем дольше сохраняется фиксированное положение тела в полете, тем выше качество исполнения прыжка. Высота и длина полета после толчка руками зависит от вертикальной и горизонтальной скорости, направления и силы толчка руками и ногами, а также от характера прыжка. У лучших гимнастов высота подъема ОЦТ тела в этой фазе достигает 2,5—2,8м от уровня пола, длина полета достигает 3 м и более. Время полета после толчка руками до приземления составляет 0,75—0,95 с. При выполнении прямых прыжков руки после толчка движутся не вперед, а назад-вверх.

Приземление. Приземление завершает опорный прыжок и определяет его качество в целом. В завершающей фазе действия гимнастов направлены на смягчение (амортизацию) удара, возникающего при соприкосновении с опорой, ликвидацию поступательного, а в иных прыжках и вращательного движения и обеспечение устойчивого равновесия тела. Перед приземлением тело необходимо выпрямить. Приземлившись на носки напряженных и прямых ног, надо немедленно опуститься на всю стопу, самортизировать действие внешних сил за счет небольшого сгибания ног. В этом положении пятки должны быть вместе, носки и колени слегка разведены, туловище немного наклонено вперед, руки подняты вперед-вверхнаружу, голова прямо. Не задерживаясь в этом положении, выпрямиться и опустить руки.

Техника выполнения. Для этого прыжка мостик ставится сбоку у ближнего края под небольшим углом (почти параллельно). При прыжке углом вправо с небольшого разбега, делая мах правой ногой, опереться правой рукой о тело коня и оттолкнуться левой ногой о мостик. Над снарядом соединить ноги и поставить левую руку рядом с правой. После этого, опуская правую руку и продолжая опираться левой, приземлиться левым боком к коню. При выполнении прыжка влево все делать наоборот.

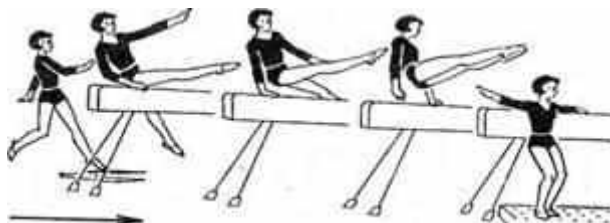

Последовательность обучения

1. Прыжок способом «перешагивание» через гимнастическую скамейку.
2. Из седа на коне на правом бедре опереться руками сзади и, делая взмах ногами вперед-вправо, соскочить со снаряда и приземлиться левым боком к коню.
3. Из седа ноги врозь поперек коня опереться руками о тело коня и взмахом ног соскок углом вправо, приземлиться левым боком к коню.
4. Из стойки на мостике правым боком к коню махом правой и толчком левой упор сидя сзади на коне, и, опуская ноги вправо, соскочить, приземляясь левым боком к коню.
5. С небольшого разбега прыжок углом вправо (влево) махом одной, толчком другой.

При совершенствовании прыжка (XI класс) стремиться над снарядом туловище выпрямлять, для чего на коня класть набивной мяч.

Типичные ошибки

1. ноги над снарядом не соединяются.
2. слишком низкое положение таза над конем.
3. руки на опору ставятся не параллельно.

Страховка и помощь. Стоя у места приземления боком к снаряду, одной рукой за плечо, другой за пояс или спину.

Прыжок ноги врозь через коня в длину

После толчка ногами гимнаст выполняет предварительный мах ногами назад (до слегка прогнутого положения). Замах, как правило, не превышает 30°. Постановка рук на снаряд значительно впереди туловища (плечетуловищный угол равен 150—168°). Сразу после стопора следует отталкивание руками. В момент толчка руками происходит рывковое движение туловищем. Ноги разводятся в стороны только с началом толчка руками, и одновременно тело сгибается в тазобедренных суставах под углом 160—145°, таз перемещается вверх. Закончив отталкивание руками, гимнаст поднимает плечи и руки вверх и, зафиксировав положение ноги врозь прогнувшись, соединяя ноги, слегка сгибаясь в тазобедренных суставах, готовится к приземлению.



Последовательность обучения:

- прыжки на месте ноги врозь, слегка сгибаясь в тазобедренных суставах; то же, опираясь руками о гимнастическую стенку или коня;
- из упора лежа на полу толчком ног перейти в упор стоя согнувшись ноги врозь. То же, но отталкиваясь руками и ногами, стойка ноги врозь;
- прыжок ноги врозь с высоты. То же, но сгибаясь-разгибаясь;
- прыжок ноги врозь из приседа на коне через козла, стоящего впереди;
- из упора лежа на теле коня в длину, толчком рук и ног соскок ноги врозь;
- стоя в полуприсяди на ближней части коня, выполнить прыжок ноги врозь толчком руками о дальнюю часть коня;
- прыжок на вертикальный канат, захватив его руками, как бы упереться в него и приземлиться перед ним, не касаясь его грудью;
- полет-кувырок прогнувшись на горку из трех-четырех гимнастических матов;
- прыжок ноги врозь через козла в длину. То же, но с использованием веревки, натянутой между мостиком и снарядом;
- прыжок ноги врозь через коня в ширину с положенным на него матом;
- прыжок ноги врозь через двух козлов, поставленных вплотную, толчком руками о дальний снаряд, с помощью;
- прыжок ноги врозь через коня, установленного под углом, по направлению движения с постепенным выравниванием его до положения в длину, с помощью;
- прыжок ноги врозь через коня в длину с приземлением на горку матов, уложенных вплотную к коню на одной с ним высоте;
- прыжок ноги врозь через коня в длину с положенным на него матом, с помощью;
- прыжок ноги врозь через коня в длину с приземлением в поролоновую яму;
- целостное выполнение прыжка ноги врозь через коня в длину со страховкой.

ОСНОВНЫЕ ДВИЖЕНИЯ И ТЕРМИНОЛОГИЯ БАЗОВОЙ АЭРОБИКИ

March-(ing) (марш-(инг)) — ходьба на месте.

Walking (вокинг) — ходьба в продвижении.

Step (степ) — шаг.

Step touch (степ тач) — шаг в сторону.

И.п. - сомкнутая стойка

1 — шаг правой в сторону

2 — приставить левую к правой на носок

3-4 — то же самое в другую сторону

V-step (ви степ) — шаги врозь врозь, назад назад.

И.п, — сомкнутая стойка

1 - шаг правой вперед в сторону

2 - шаг левой вперед в сторону

3 - шаг правой назад

4 - шаг левой назад в и.п.

Heel touch (хил тач) — касание пола пяткой.

Варианты выполнения:

1— вперед на пятку;

2 - скрестно вперед на пятку;

3 - попеременное касание пяткой пола;

4 - в сочетании с ходьбой (на месте)

5 — с ходьбой в продвижении(например 3 шага вперед — hell)

6 — попеременное движение из одной диагонали в другую в сочетании с hell

Toe touch (тоу тач) — выполняется в таких же вариантах как и hell touch, но с касанием носком пола.

Mambo (мамбо) — шаги на месте с переступанием (вперед, назад).

И.п, — сомкнутая стойка

1 — шаг правой вперед (центр тяжести туловища на правой ноге)

2 — шаг левой вперед (перенести центр тяжести туловища на левую ногу)

3 — шаг правой назад

4 — шаг левой назад в и.п.

Cross (кросс) — скрестный шаг на месте.

И.п. — сомкнутая стойка.

1 — шаг левой вперед

2 - скрестный шаг правой вперед влево

3 — шаг левой назад в полуприсед, правую вперед на пятку (центр тяжести туловища на левой ноге)

4 — шаг правой назад в и.п.

Step line, double step touch — это несколько названий данного элемента:

1. step line (степ лайн) — шаги по линии

2. double step touch (дабл степ тач) — два приставных шага в сторону

Chasse, gallop (шассе, галеп) — приставные шаги в сторону с подскоком.

И.п. — О.с.

1-2 — 1 шаг галопа

1-4 — 2 шага галопа•

Slide (слайд) — скользящий шаг в сторону.

И.п. — сомкнутая стойка в полуприседе

1 — скользящий шаг правой в сторону

2 — скользящим движением левую приставить к правой в полуприсед

3-4 — то же в другую сторону

Open step (опэн степ) — открытый шаг. И.п. — сомкнутая стойка

1 — шаг правой на месте

2 — полуприсед на правой с полунаклоном вправо левую в сторону на носок (центр тяжести туловища на правой)

3-4 — то же самое в другую сторону.

Grape wine (грэйп вайн) — «виноградная лоза», скрестный шаг в сторону.

И.п. — сомкнутая стойка

1 — шаг правой в сторону на пятку (стопа по направлению движения)

2 — скрестный шаг левой сзади

3 — счет 1

4 — возможно 3 варианта выполнения:

а) toe touch (тоу тач) — касание носком (приставить носок левой к носку правой нога)

б) leg curl (лэг кёл) — захлест голени

в) jump (джамп) — прыжок с двух ног на две

Scoop (скуп) — шаги с прыжком на две (с продвижением вперед или назад). И.п.

— сомкнутая стойка

1 — шаг правой вперед вправо

2 — прыжок на две в сомкнутую стойку в полуприсед.

Leg curl (лэг кёл) — «захлест» голени.

Back curl (бэк кёл) — то же самое значение захлест голени.

И.п. — сомкнутая стойка

1 — шаг правой вперед в сторону

2 — полуприсед на правой с захлест левой голени назад кверху (по направлению к ягодице)

3-4 — то же с другой ноги (можно выполнять на месте, с продвижением вперед, назад, с поворотом на 180°).

Knee up (ни ап) — взмах правой вперед голень вниз.

И.п. — сомкнутая стойка

1 — шаг левой вперед

2 — правую вперед-влево голень вниз

3 — шаг правой назад

4 — левую приставить в и.п.

Выполнять можно: на месте, в продвижении вперед, назад, в сочетании с шагами и другими элементами, в повороте, скрестно, с подскоком на опорной.

Repeter (рипит) — повторы с одной ноги.

Double (дабл) — два раза повтор одного элемента.

Squat (сквот) — полуприсед.

И.п. — основная стойка

1 — шаг правой в сторону в широкую стойку ноги врозь в полуприседе (колени и носки немного развернуты вперед в стороны)

2 — толчок правой, приставляя ее в и.п.

3-4 — то же с другой ноги.

Lunge (ландж) — выпад.

И.п. — О.с.

1 — шаг правой на месте

2 — левую в сторону на носок с полуповоротом туловища направо (два бедра, два плеча прямо, не допускать «скручивания» позвоночника, пятку не опускать на пол)

3-4 — то же с другой ноги

С низкой интенсивностью lunge выполнять на шагах, с высокой интенсивностью выполнять в подскоке.

Skip (скип) — сгибание, разгибание ноги в коленном суставе в положении книзу (вперед-книзу, в сторону-книзу, назад-книзу).

Выполнять: на месте, в продвижении, в подскоке, в повороте на 180° и 360°.

И.п. — О.с.

1 — согнуть правую назад

2 — правую вперед-книзу

3 — подскок на правой, согнуть левую назад

4 — левую вперед-книзу.

Low kik (лоу кик) — свободное, «мягкое» движение ног от колена до полного разгибания ее вперед книзу.

И.п. — О.с.

1 — шаг левой на месте, согнуть правую вперед книзу

2 — правую вперед-книзу

3 — шаг правой на месте

4 — шаг левой на месте.

Pone (пони) — подскоки на опорной с подниманием согнутой ноги вперед или в сторону.

В сторону выполняется — pone side (пони сайд) И.п. — О.с.

1 - подскок на левой, правую вперед голень вниз

2 — подскок на правой, левую в сторону книзу (side), назад выполняется — pone-back (пони бэк).

И.п. — О.с.

1 — подскок на левой, правую вперед голень вниз

2 — подскок на правой, левую назад книзу (back)

Эти упражнения можно выполнять подряд 2 раза с одной ноги или в повороте (turn).

Kik (кик) — взмах, бросок в любом направлении вперед, в сторону, назад не выше 90° (за исключением с требованиями правил соревнований по фит-несу и спортивной аэробике).

Соблюдать прямое положение туловища, в подскоке пятку опорной «мягко» опускать на пол.

Lift (лифт) — взмахи ног (knee up, leg curl, skip и др.).

Направления движений: lift —front (вперед), — side (в сторону), —back (назад) — в случае repeater (повтора элемента) — опорная нога должна быть в полуприседе, с полунаклоном вперед. Выполнять упражнение можно как с опорным положением о бедро, так и со свободным движением руками.

Pendulum (пендюлам) — «маятник» — смена положения ног (вперед книзу, назад книзу, в сторону книзу).

И.п. — О.с.

1 — подскок на левой, правую вперед книзу

2 — подскок на правой, левую назад книзу, то же самое в сторону книзу, то же

самое в повороте на 360°, 180°

Scissors (сизорз) — «ножницы», «лыжи» — смена положения ног прыжком на полу.

И.п. — сомкнутая стойка

1 — прыжок в стойку ноги врозь, правая впереди

2 — смена положения ног (прыжком)

Выполнять с полунаклоном вперед.

Pivot turn (пивот тён) — одноименный поворот на месте на 180° или 360°, построенный на шагах.

Pivot turn на 180°

И.п. — О.с.

1 — шаг левой на месте

2 — шаг правой вперед (центр тяжести туловища

3 - перенести на правую ногу)

4 — с полуповоротом налево шаг левой на месте

5 — завершая поворот, шаг правой на месте в и.п.

Pivot turn на 360° И.п. — О.с.

1 — шаг левой на месте

2 — шаг правой вперед

3 — шаг левой назад с поворотом налево

4 - завершая поворот, приставить правую в и.п.

Rivers — разноименный поворот

Rivers на 180°.

И.п. — О.с.

1 — шаг правой назад

2 — с поворотом налево, шаг левой назад

3 — завершить поворот на левой

4 — приставить правую к левой.

Rivers на 360°

И.п. — О.с.

1 — шаг правой назад

2 — с поворотом налево шаг левой назад

3 — поворот в стойке на носках

4 — и.п.

Turn (тён) — поворот шагами в продвижении вперед, по диагонали, в сторону, назад (1,2 поворота в стойке на носках на 360°).

И.п. — О.с.

1 — шаг правой в сторону

2 — приставляя левую, поворот в стойке на носках, то же самое на 720° — выполнять подряд два поворота.

Jump turn (джамп тён) — прыжок с поворотом в продвижении вперед, в сторону, назад.

И.п. — О.с.

1 — шаг правой вперед, прыжок вверх, с поворотом направо на 180°

2 — полуприсед.

Модификации основных и базовых "шагов" аэробики

Возможные модификации "шагов"

Изменение направления "шага": добавление продвижения в момент выполнения "шага" (вперед, назад, по диагонали), добавление поворота при сохранении структуры "шага".

Пример. При добавлении поворота в "шаг" *Mambo Side*, получается модифицированный "шаг":

- 1-шаг ведущей ногой в сторону
- 2-шаг опорной ногой на месте
- 3-шаг ведущей ногой в сторону с поворотом спиной на 180 градусов
- 4-шаг опорной ногой на месте.

2.Добавление прыжка в момент выполнения "шага" к любому движению "шага".

Пример. При добавлении прыжка к "шагу" *Cross* получается модифицированный "шаг"

- 1-прыжок на ведущую ногу в сторону-вперед с махом опорной ногой в сторону
- 2-шаг опорной ногой скрестно перед ведущей
- 3 -шаг ведущей ногой в сторону-назад
- 4-шаг опорной ногой в исходное положение

3.Изменение ритмического рисунка "шага" осуществляется разными вариантами:

3.1. При сохранении количества счетов и основы техники добавляется еще один марш, при этом два движения укладываются в одну ритмическую единицу и чаще всего меняется статус "шага".

Пример. При добавлении еще одного шага к "шагу" *Mambo Side* получается модифицированный основной "шаг" на 4 счета, имеющий статус "со сменой ноги":

- 1 - шаг ведущей ногой в сторону
- 2 - шаг опорной ногой на месте
- 3 - шаг ведущей ногой скрестно позади опорной
- и - шаг опорной ногой на месте
- 4 - шаг ведущей ногой скрестно впереди опорной

3.2. При полном сохранении структуры "шага" два движения укладываются в одну ритмическую единицу.

Пример. При выполнении *Grape wine* на три счета получается модифицированный "шаг":

- 1 - шаг ведущей ногой в сторону
- 2 - шаг опорной ногой скрестно позади ведущей
- и - шаг ведущей ногой в сторону
- 3- приставить опорную ногу на носок.

3.3 Изменение темпа выполнения всего "шага"

Пример. При выполнении "шага" *Straddle* на два счета получается модифицированный "шаг":

- и - шаг ведущей ногой в сторону
- 1 -шаг опорной ногой в сторону
- и - шаг ведущей ногой в исходное положение
- 2 - шаг опорной ногой в исходное положение

3.4 Замедление темпа выполнения нескольких движений "шага", при котором одно движение выполняется на две ритмические единицы.

Пример. При выполнении "шага" *Mambo Side* на пять счетов получаем модифицированный "Шаг":

- 1,2 - шаг ведущей ногой в сторону

- 3 - шаг опорной ногой на месте
- 4 - шаг ведущей ногой скрестно позади опорной
- 5 - шаг опорной ногой на месте.

Альтернативные "шаги"

Альтернативные "шаги" - это авторские движения, которые составляются путем дробления и компоновки основных и/или базовых "шагов" и разучиваются через связки базовых "шагов". Это означает, что часть счетов взяты от одного "шага" (например, два счета от *Step Knee Up*), а часть счетов от другого (например, три счета от *Step Leg Back*).

Способы конструирования альтернативных "шагов":

Замена одного движения какого-либо "шага" на движение другого "шага", при этом количество счетов остается неизменным, а статус либо меняется, либо остается неизменным.

Пример. При замене приставки в "шаге" *Grape wine* на движение "шага" *Curl* получается альтернативный "шаг", имеющий статус "со сменой ноги". Количество счетов не изменяется:

- 1-шаг ведущей ногой в сторону
- 2-шаг опорной ногой скрестно позади ведущей
- 3-шаг ведущей ногой в сторону
- 4-захлест голени опорной ноги.

Добавление к полному "шагу" движения, или нескольких движений от другого "шага". Добавить движение можно в начало, середину и в конец исходного "шага". Количество счетов по сравнению с исходным увеличивается, а статус либо остается прежним, либо меняется в зависимости от движения, которое добавляется к исходному "шагу".

Пример. При добавлении в середину "шага" *Mambo Side* движение "шага" *Leg Side* (отведение ноги в сторону) получается альтернативный "шаг" на пять счетов, имеющий статус "без смены ноги" (частный случай):

- 1- шаг ведущей ногой в сторону
- 2- шаг опорной ногой на месте
- 3- отведение ведущей ноги в сторону
- 4- шаг ведущей ногой скрестно позади опорной
- 5- шаг опорной ногой на месте.

Перекрест "шагов" - такое соединение двух "шагов", при котором последнее движение одного "шага" является одновременно первым движением следующего "шага". Количество счетов в полученном альтернативном "шаге" при подобном способе конструирования будет на один счет меньше суммы составляющих его "шагов".

Пример. При соединении "шагов" *Chasse* и *Grape wine* способом перекреста "шагов" получается альтернативный "шаг", в котором последнее движение *Chasse* - шаг в сторону, является первым движением *Grape wine*:

- 1-шаг ведущей ногой в сторону
- И- прыжком, шаг опорной ногой рядом с опорной
- 2-шаг ведущей ногой в сторону
- 3-шаг опорной ногой скрестно позади ведущей
- 4- шаг ведущей ногой в сторону
- 5-приставить опорную ногу на носок.

Альтернативные "шаги" разучиваются на групповом занятии через связки базовых и основных "шагов", содержащие такое же количество счетов и имеющие такую же структуру (статус, направление), что и изучаемые альтернативные "шаги". Если альтернативные "шаги" выполняются на нечетное количество Счетов, то для простоты изучения они соединяются или с *Quick Mambo* , или попарно, а затем базовыми "шагами" дополняются

либо до полной музыкальной фразы (32 счета), либо до половины музыкальной фразы (16 счетов) - **метод дополнения** при разучивании альтернативных "шагов".

Затем, при включении альтернативного "шага" в связку, добавочные "шаги" отбрасываются - **метод исключения**.

Один "шаг" может быть одновременно модифицированным несколькими способами.

«Серия» №1: Упражнения для мышц пояса верхних конечностей:

1. Разведение гантелей в наклоне стоя (8 р.)
2. Тяга гантелей в наклоне стоя (8 р.)
3. Подъем гантелей на бицепс (8 р.)
4. Жим гантелей из-за головы на трицепс (8 р.)
5. Подъем гантелей вверх от плеч (8 р.)
6. Упражнения для растягивания мышц и подвижности суставов верхних конечностей

«Серия» №2: Упражнения для мышц таза и бедра (выпады):

1. Поочередные выпады вперед с отведением рук в стороны (8 р.)
2. Поочередные выпады назад с махами руками вверх (8 р.)
3. Поочередные выпады в стороны с разворотом корпуса и сгибанием рук (подъем гантелей на бицепс) (8 р.)
4. Упражнения для развития гибкости туловища и нижних конечностей.

«Серия» №3: Упражнения для мышц таза и бедра (приседания и тяга)

1. Присед ноги вместе со сгибанием рук (подъем гантелей на бицепс) (8 р.)
2. Присед ноги в основной стойке с разведением рук перед грудью (8 р.)
3. Приседания «Плие» ноги в широкой стойке, стопы развернуты (8 р.)
4. Становая «румынская» тяга в положении стоя ноги вместе (8 р.)
5. Упражнения для развития гибкости туловища и нижних конечностей. Выполняя силовые упражнения, следует контролировать правильную технику (положение спины, рук и ног), скорость выполнения упражнений и дыхание (выдох в момент наибольшего мышечного усилия).



Заключительная часть занятия включает упражнения для развития гибкости (элементы стретчинга) и восстановления дыхания, например:

Упражнения на растягивание мышц (элементы стретчинга)



1. В исходном положении стоя, согнутые руки на уровне плеч, медленно оттянуть локти назад, удерживать их 15 - 20 с в растянутом положении. Вернуться в исходное положение, отдохнуть 10 - 15 с. Повторить упражнение 8 - 10 раз.
2. Исходное положение - стоя ноги врозь, локоть согнутой левой руки завести за голову. Взяться правой рукой за локоть левой руки и потянуть его справа. Удержать растянутое положение 10 - 20 с., А затем вернуться в исходное положение. Отдохнуть 15 - 20 с. и повторить упражнение в другую сторону. Выполнить 4 - 6 раз в каждую сторону.
3. Исходное положение - стоя ноги врозь. Руку, согнутую в локтевом суставе, поднять на высоту шеи. Кистью другой руки нажать на локоть в сторону-назад, стараясь, чтобы перемещение согнутой руки было достаточно протяженным. Содержать принятую позу 10 - 20 с. Поменять руку и повторить упражнение. После этого принять основную стойку, расслабиться, отдохнуть 10 - 15 с. Повторить 4 - 6 раз на каждую руку.



Комплекс упражнений атлетической гимнастики

№	Упражнение	Дозировка	Методические указания
1.	<p>Жим гантелей лёжа на полу</p>  <p>Целевые мышцы: грудные мышцы; трицепсы (разгибатели руки); передние дельты (плечи)</p>	3 подхода по 20-30 раз	<p>Вес гантелей подбирается индивидуально. Для девушек со средним уровнем физического развития – 3-4 кг., для юношей – 6-8 кг.</p> <p>Займите удобное положение лежа на спине, ноги немного согните в коленях, ступни при этом должны находиться на полу.</p> <p>Постарайтесь подобрать поверхность средней жесткости, чтобы она не была слишком мягкой или твердой: оптимальным будет постелить на пол коврик. Возьмите в руки гантели, руки разведите в стороны, согните в локтях, плечи должны опираться на пол, предплечья стоять вертикально.</p> <p>Выжимайте гантели до полного выпрямления рук, задержитесь на пару секунд и вернитесь в исходное положение. Опуская локти на пол не позволяйте мышцам расслабляться.</p>
2.	<p>Разведение гантелей в стороны</p>  <p>Целевые мышцы: дельтовидная мышца; надостная мышца; Вспомогательные: трапециевидные мышцы, передняя зубчатая мышца</p>	3 подхода по 10 раз	<p>Вес гантелей подбирается индивидуально. Для девушек со средним уровнем физического развития – 1,5 -2 кг., для юношей – 3-5 кг. Поставьте ноги на ширине плеч и выпрямите спину. Руки немного согнуты и зафиксированы в локтях до конца упражнения, гантели почти касаются ног (ладони повернуты к бедру).</p> <p>Сделайте вдох и, задержав дыхание, поднимите руки в стороны (строго в плоскости туловища) над головой.</p> <p>При прохождении гантелями уровня плеч руки слегка разворачиваются в плечевом суставе и в верхней точке развернуты мизинцами вверх.</p> <p>Не расслабляйте поясницу и фиксируйте прямое положение туловища до конца сета. Опускайте руки вниз плавно, на выдохе, контролируя гантели в каждой точке движения. Не сгибайте руки в локтях.</p>
3.	<p>Разведение гантелей в стороны в наклоне</p>	3 подхода по 10 раз	<p>Вес гантелей подбирается индивидуально. Для девушек со средним уровнем физического развития – 1,5 -2 кг., для юношей – 3-5 кг.</p> <p>Возьмите гантели в обе руки, ладони смотрят друг на друга. Наклонитесь вперед</p>

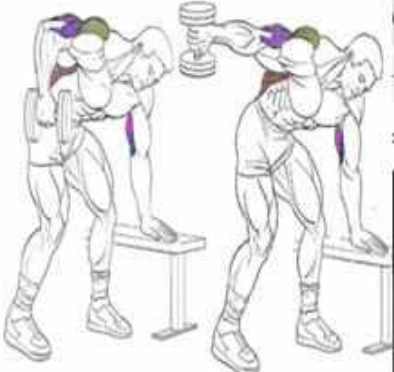
	 <p>Целевые мышцы: задняя головка дельтовидной мышцы</p> <p>Вспомогательные мышцы:</p> <ul style="list-style-type: none"> • подостная мышца • малая круглая мышца • ромбовидные мышцы • трапецевидная мышца 		<p>так, чтобы торс был параллелен полу. Спина ровная, чуть прогнута в пояснице. В исходном положении гантели свисают на выпрямленных руках. Руки должны быть прочно зафиксированы в локтях, прямые до самого конца сета. Их можно немного согнуть, перед тем как приступить к выполнению упражнения.</p> <p>Напрягите задние дельты и трапеции и плавно разведите гантели в стороны, стараясь поднять их как можно выше. Руки должны двигаться исключительно в вертикальной плоскости, проходящей через плечи. Не отводите гантели ни назад, ни вперед.</p> <p>В верхней точке локти должны быть выше уровня спины.</p> <p>Плавно опустите гантели в исходное положение. Сделайте короткую паузу и выполните следующее повторение.</p>
4.	<p>Подъём гантелей на бицепс стоя</p>  <p>Целевые мышцы: бицепс (акцент на длинную головку)</p> <p>Вспомогательные мышцы:</p> <ul style="list-style-type: none"> • плечевая мышца • все мышцы предплечья 	3 похода по 10 - 20 раз	<p>Вес гантелей подбирается индивидуально. Для девушек со средним уровнем физического развития – 2 -4 кг., для юношей – 5-8 кг.</p> <p>Поднимите гантели и возьмите обе руки обычным хватом. Раздвиньте ноги по ширине плеч.</p> <p>Станьте максимально ровно, немного прогнитесь в пояснице и снизьте гантели к бедрам. Голову зафиксируйте прямо и смотрите вперед. Напрягите мышцы поясницы и закрепите натуральный изгиб хребта до окончания подхода.</p> <p>Глубоко вдохните и остановите дыхание. Сконцентрируйте нагрузку на бицепсах и поднимите гантели к дельтам. Как только кисти дойдут до уровня локтей, принимайтесь разворачивать гантели наружу, это движение называется «супинация». Разворачивайте гантели до тех пор, пока мизинец каждой руки не будет ближе всего к дельтовидным мышцам плеча. Локти должны быть зафиксированы, не пытайтесь поднять их вперед во время выполнения упражнения.</p> <p>Как только гантели дойдут до уровня плеч, остановитесь на мгновение и еще больше напрягите бицепсы.</p>

			Сделайте выдох, и медленно опустите гантели вниз при этом удерживая их в нижнем положении без расслабления мышц бицепса, что даст максимальную эффективность данного упражнения и в тоже время запястье разворачиваем внутрь к бедрам.
5.	<p>Тяга гантели одной рукой стоя в наклоне</p>  <p>Целевые мышцы:</p> <ul style="list-style-type: none"> • широчайшая мышца спины <p>Вспомогательные мышцы:</p> <ul style="list-style-type: none"> • большие грудные мышцы • длинные головки трицепсов • задние пучки дельт 	3 похода по 10 - 20 раз	<p>Вес гантелей подбирается индивидуально. Для девушек со средним уровнем физического развития – 2 -4 кг., для юношей – 5-8 кг.</p> <p>Возьмите гантель в правую руку. Хват нейтральный: ладонь направлена на боковую часть бедра. Встаньте слева от скамьи и поставьте ноги вместе. Примите исходное положение, как показано на фото. Торс параллелен полу, а спина слегка прогнута в пояснице. Правая рука полностью выпрямлена, и гантель «висит» на ней, словно на веревке. Правое плечо немного опущено. Сделайте глубокий вдох, задержите дыхание, напрягите мышцы спины и задние дельты и потяните гантель строго вверх. Старайтесь поднять гантель как можно выше.</p> <p>Как только локоть окажется на уровне плеча, подключайте к движению плечо — тяните его вверх вместе с локтем. Это позволит максимально сократить мышцы середины спины и верхнюю часть широчайших.</p> <p>Постарайтесь удержать гантель в верхней точке несколько секунд. Выдохните и плавно опустите гантель.</p> <p>Отработав все повторения в сете для правой стороны, сделайте столько же повторений для левой стороны. Это и будет один сет. туловище при выпрямлении руки. Делайте вдох при движении вверх.</p>
6.	<p>Разгибание рук в наклоне</p> <p>Иллюстрация: целевые мышцы и техника выполнения</p>	3 похода по 10 - 20 раз	<p>Вес гантелей подбирается индивидуально. Для девушек со средним уровнем физического развития – 1,5 - 2 кг., для юношей – 3 - 4 кг.</p> <p>Обопритесь одной рукой и коленом о скамью. Вторая рука с гантелей согнута в локте. Плечо параллельно полу. Спина прямая.</p>

			<p>Удерживая локоть в неподвижном состоянии, медленно распрямите руку с гантелей. Медленно верните руку с гантелью в исходное положение.</p>
<p>7.</p>	<p>Наклоны с гантелями вперед. Целевые мышцы: бицепсы бедра; ягодичные мышцы; выпрямители спины</p> 	<p>3 подхода по 10 - 20 раз</p>	<p>Вес гантелей подбирается индивидуально. Для девушек со средним уровнем физического развития – 3 - 5 кг., для юношей – 5 - 8 кг. Исходное положение: утяжеления возьмите в обе руки и расположите руки по бокам вдоль тела. Спина прямая, лопатки сведены. При выполнении наклоняем прямую спину вперед, при этом одновременно отводим назад таз. Руки скользят вдоль тела вниз. Ноги держите слегка согнутыми, но, если сможете – выпрямляйте полностью. Плавность и концентрация – основа правильного исполнения. Возвращаемся в начальное положение. Главное здесь – почувствовать растяжение бицепса бедра.</p>
<p>8.</p>	<p>Приседания с гантелями Целевые мышцы: квадрицепс бедра Вспомогательные мышцы: • ягодичные мышцы • седалищно-большеберцовые мышцы Стабилизаторы: • мышца, выпрямляющая позвоночник Динамические стабилизаторы: • бицепсы бедра</p>	<p>3 подхода по 20 раз</p>	<p>Вес гантелей подбирается индивидуально. Для девушек со средним уровнем физического развития – 3 - 5 кг., для юношей – 5 - 8 кг. Шаг 1. Станьте прямо, ноги врозь. Возьмите в каждую руку по гантеле. Выпрямите руки вдоль туловища. Шаг 2. Сделайте вдох. Немного выгнув спину, присядьте. Шаг 3. После того как бедра достигнут горизонтального положения, выпрямите ноги и на выдохе возвращайтесь в исходное положение.</p>

			
9.	<p>Подъём на носки стоя с гантелями в руках</p>  <p>Целевые мышцы: икроножные мышцы</p>	3 подхода по 20 раз	<p>Вес гантелей подбирается индивидуально. Для девушек со средним уровнем физического развития – 3 - 5 кг., для юношей – 5 - 8 кг.</p> <p>Стоим прямо, гантели держим на прямых опущенных руках. Носки ног до середины ступни должны располагаться на возвышении, например, деревянном бруске высотой пять сантиметров (или другой устойчивой возвышенности). Пятки стоят на полу. Медленно поднимаемся на носках за счёт силы мышц голени. В максимальном положении задерживаемся в течение трёх секунд и медленно опускаемся.</p>
10.	<p>Прямые скручивания на пресс</p> <p>Иллюстрация: техника выполнения и целевые мышцы:</p> <p>СТАРТОВОЕ ПОЛОЖЕНИЕ Ляжа на полу</p>  <p>Лопатки разведены в стороны, в ладони обхватывают голени.</p> <p>Ноги согнуты в коленях, ступни упираются в пол.</p> <p>Голова слегка приподнята (не потягивать за шею).</p> <p>Поясница плотно прижата к полу.</p> <p>Ляжа на полу</p>	3 подхода по 20-30 раз	<p>Лягте спиной на ровную поверхность (пол, скамью или др.). В исходном положении ноги расположите выше уровня головы. Согнув в коленях положите их на диван, кресло или стул (также можете их скрестить между собой). При этом между голенью и бедром должен образоваться угол около 90°. Для чего это нужно? В таком положении зазор между поясницей и полом убирается совсем. Это позволяет еще в начале упражнения частично скрутить таз. Из такой позиции намного проще закручивать корпус. Именно из такого положения Ваш пресс будет выполнять ту функцию, для которой он и предназначен. Заняв исходное положение и расположив руки в удобной позиции на выдохе начните медленно скручивать корпус к своему тазу. Во время скручиваний круглите спину обязательно и отрывайте лопатки от пола или скамьи. Постарайтесь добиться максимального сокращения в верхней точке, дотягиваясь головой к области паха. На секунду задержитесь в этом положении (пиковое сокращение)</p>

			<p>а вдохе, даже медленнее фазы подъема начните опускаться в нижнюю точку. Ключевой момент! Не опускайтесь полностью. Ваша задача не терять напряжение мышц пресса ни на секунду при выполнении подхода. Поэтому не допускайте расслабления целевых мышц. Останавливайтесь до этого момента.</p>
--	--	--	--

Общеподготовительные упражнения

Строевые упражнения. Строевые приемы. Выполнение строевых команд. Повороты на месте: направо, налево, кругом, пол-оборота. Понятия: «строевая стойка», «стойка ноги врозь», «основная стойка», «колонна», «шеренга», «фронт», «тыл», «интервал», «дистанция». Построение в колонну по одному (по два, по три), в одну шеренгу (две, три, четыре). Перестроения: из одной шеренги в две и обратно, из шеренги уступом, из шеренги в колонну захождением отделений плечом. Передвижения. Строевой шаг, походный (обычный) шаг. Движение бегом. Перемена направления фронта захождением плечом. Движение в обход, по диагонали, противходом, змейкой, по кругу. Размыкание и смыкание: приставным шагом, от направляющего, от середины (вправо, влево). Размыкание в колоннах по направляющим.

Разминка самбиста. Разминка в движении по коврику. Варианты ходьбы, бега, прыжков.

Общеразвивающие упражнения. Упражнения для мышц и суставов туловища и шеи. Упражнения для мышц и суставов рук и ног.

Упражнения с отягощением весом собственного тела для воспитания физических качеств: силы, гибкости, быстроты, ловкости, выносливости.

Стретчинг. Анатомические и физиологические особенности стретчинга. Ознакомление с зонами растяжения. Расслабляющие упражнения для спины. Упражнения для ног, ступней и голеностопного сустава. Упражнения для спины, плеч и рук. Упражнения для поясницы, таза, паховой области и мышц задней поверхности бедра. Упражнения на перекладине. Упражнения для верхней части туловища с использованием пояса. Комплекс упражнений для кистей, запястий и предплечий. Использование различных упражнений стретчинга для увеличения подвижности в суставах, предотвращения травм.

Упражнения с партнером. Упражнения в различных положениях: в стойке, в партере, лежа, на мосту и др. Упражнения для развития силы: поднимание, наклоны, повороты, приседания, ходьба, бег, переползание, отжимание в упоре лежа, отжимание лежа на спине, в положении на «борцовском мосту».

Упражнения с сопротивлением партнера: в положении стоя, в положении сидя, в положении лежа на спине, в положении лежа на животе. Упражнения для развития гибкости с помощью партнера. Упражнения для развития ловкости с партнером.

Упражнения с гирями. Упражнения с гирями выполняются в различных положениях: стоя, сидя, лежа, на мосту. Упражнения с гирей (гирями) в положении стоя: варианты поднимания гири, выжимание, вращение, вырывание, повороты, наклоны, жонглирование.

Упражнения, выполняемые ногами: поднимание, переставление, передвижение или перекачивание.

Упражнения в положении лежа на коврике: на спине - перекачивание, выжимание, перекачивание, поднимание, переставление. Упражнения в положении на «борцовском мосту».

Упражнения на гимнастической стенке. Лазание с помощью ног; без помощи ног. Прыжки вверх с рейки на рейку, с одновременным толчком руками и ногами. Прыжки в стороны, вниз. Подтягивание лицом к стенке; то же спиной к стенке. Поднимание ног до касания рейки над головой. Раскачивание. Вис ноги в сторону с захватом реек на разной высоте («флажок»). Угол в висе. Соскоки из различных висов. Вис вниз головой, коснуться коврика (пола) ногами. Из упора (хват за рейку снизу на уровне пояса) коснуться грудью или тазом коврика и вернуться. Сидя спиной к стенке, захватить рейку над головой, не сгибая руки,

прогнуться и выйти в стойку и вернуться в и.п. Стоя лицом к стенке, хват за рейку на уровне груди: махи ногой в стороны. Ногой наступить на рейку (возможно выше): прыжки на другой ноге, отставляя ее возможно дальше от стенки.

Упражнения с гимнастической палкой. Варианты вращения палки одной рукой, двумя. Переворот вперед с упором палкой в ковер (с разбега и без разбега). Хватом за конец обеими руками, круги палкой над головой; то же впереди; то же за спиной. Хватом за середину поднимание палки обеими руками (прямыми или согнутыми в локтевом суставе); то же одной рукой; то же через сторону; то же впереди. Перешагивание через палку, захваченную за концы. Прыжки через палку, захваченную за концы. Хватом за концы опускание палки за спину, не сгибая руки (выкрут). Кувырки с палкой (вперед, назад). Наклоны с палкой, захваченной за концы, руки вверх; то же, но палка за головой. Палка за спиной (на лопатках), хватом за концы: повороты. Хватом за один конец: вращение палки по ковру и прыжки через нее, как через скакалку. Лежа на спине, проносить ноги через палку, захваченную за концы. Хватом обеими руками за конец: перекаты в сторону (палкой ковра не касаться). Перетягивание партнера в стойке захватом за палку; то же сидя.

Упражнения с манекеном. Поднимание манекена, лежащего (стоящего) на ковре, различными способами. Переноска манекена на руках; то же на плече, на спине, на бедре, на стопе, на голове и т. п. Повороты с манекеном на плечах; то же на руках, на бедре, на голове. Перетаскивание манекена через себя, лежа на спине. Перекаты в сторону с манекеном в захвате туловища с рукой. Приседание с манекеном на спине (плечах). Бег с манекеном на руках, на спине, на бедре, на голове и т. п. Броски манекена толчком руками: вперед, в сторону, назад (через голову). Наклоны с манекеном на руках; то же на плечах, на спине и т. п. Движения на мосту с манекеном на груди (продольно, поперек). Имитация на манекене выполнения бросков подножкой, подсечкой, подхватом, зацепом, через голову, через спину (бедро), прогибом, уходов от удержания, переходов на болевой прием рычагом локтя, захватом руки ногами.

Упражнения с мячом (набивным, теннисным и др.). Выполняются в движении по залу или на месте. Вращение мяча пальцами. Перебрасывание из руки в руку. Варианты бросков и ловли мяча. Броски и ловля мяча в парах. Упражнения в положении лежа на спине: перекладывать мяч прямыми руками с одной стороны на другую; бросок мяча вверх и ловля руками (выполнять упражнение двумя, затем одной); бросок вверх ногами - ловля руками; перекаты с мячом в сторону; кувырки вперед и назад с мячом в руках; то же, но мяч зажат ногами. Удары по мячу: подошвой, подъемом стопы, пяткой, пальцами, коленом, голенью, бедром. Бросок и ловля мяча: зацепом стопой, зажимая ногами. Наклоны с мячом в вытянутых вверх руках вперед, в стороны. Повороты с мячом в вытянутых вперед руках вправо, влево. Круговые движения туловищем с мячом в вытянутых вперед руках.

Упражнения с самбистским поясом (скакалкой). Прыжки на месте. Прыжки с вращением скакалки вперед, назад с подскоком и без него. Прыжки ноги врозь. Прыжки с поворотом таза. Прыжки, сгибая ноги коленями к груди. Прыжки с отведением голени назад. Прыжки в приседе. Прыжки с поворотом на 90°, 180°, 270°. Прыжки ноги скрестно. Прыжки на одной ноге. Прыжки на снарядах с ограниченной поверхностью (на гимнастической скамейке, на коне, на бревне). Прыжки через скакалку, вращаемую в горизонтальной плоскости. Прыжки в положении сидя: круг скакалкой над головой, круг над полом. Прыжки в положении «ласточка» с вращением скакалки вперед. Прыжки со скрестным вращением скакалки. Прыжки с продвижением вперед и назад, влево и вправо - с подскоками и без подскоков, вращая скакалку вперед или назад. Бег с прыжками через скакалку, вращая ее вперед: по кругу, по восьмерке, по гимнастической скамейке или бревну. Продвижение вперед прыжками на одной ноге с горизонтальным вращением скакалки. Галоп с

продвижением вперед, влево, вправо и вращением скакалки вперед и назад. Упражнения с партнером и в группе.

Акробатика. Особенности обучения и совершенствование элементов акробатики и акробатических прыжков в условиях зала борьбы.

Стойки: основная, ноги врозь, выпад вперед, выпад влево (вправо), выпад назад, присед, на коленях, на колене, на руках, на предплечьях, на голове, на голове и предплечьях, стойка на голове и лопатках.

«Седы»: ноги вместе, ноги врозь, углом, согнув ноги, в группировке, на пятках.

Упоры: присев; присев на правой, левую в сторону на носок; стоя; лежа; лежа на согнутых руках; лежа сзади; лежа сзади, согнув ноги; лежа правым боком; на коленях. Перекаты: вперед, назад, влево (вправо), звездный.

Прыжки: прогибаясь, ноги врозь, согнув ноги.

Кувырки: в группировке - вперед, назад; согнувшись - вперед, назад; назад перекатом; назад через стойку на руках; вперед прыжком (длинный); кувырокполет.

Перевороты: боком-влево, вправо (колесо); медленный - вперед, назад.

Акробатические прыжки: рондат; фляк; сальто вперед в группировке; сальто вперед, прогнувшись; арабское сальто; сальто назад.

Осуществление страховки преподавателем при проведении занятий по акробатике в зале самбо. Использование различных средств для повышения эффективности обучения занимающихся акробатическим прыжкам.

Игровые ситуации на уход с линии атаки

1. Двое обучающихся стоят друг напротив друга. Один пытается с шагом вперед оттолкнуть второго. Задача второго уйти с линии атаки с поворотом туловища и оказаться в «мертвой зоне» соперника.
2. Обучающиеся стоят по кругу, один из них в центре круга. По очереди обучающиеся, стоящие по кругу, набегают на стоящего в центре и пытаются его толкнуть вытянутыми руками. Задача стоящего в центре быстро перемещаться и уходить с линии атаки, каждый раз оказываясь в «мертвой зоне» соперников.
3. Обучающиеся в парах стоят спиной друг к другу. По команде преподавателя обучающиеся поворачиваются лицом друг к другу и один из них производит захват, а защищающийся должен среагировать и выполнить прием самозащиты.

Подвижные игры

1. «Петушиный» бой

Основная цель. Развитие силы, ловкости, внимания и сообразительности. Используется в качестве вспомогательного упражнения для учебных заданий с борьбой в стойке.

Организация. Стоя на борцовском ковре, участники игры делятся на 2 равные команды, выстраивающиеся напротив друг друга разомкнутыми на расстояние вытянутой руки шеренгами.

Проведение. По сигналу преподавателя все участники сгибают левую ногу и хватают ее левой ладонью за стопу, оставаясь стоять на одной правой ноге, а правую руку сгибают в локте и закладывают за спину. Из этого исходного положения соперники в каждой противостоящей паре начинают толкать плечом друг друга, передвигаясь скачками на правой ноге и используя хитроумные обманные движения до тех пор, пока один из них не заставит противника опереться на вторую ногу или опрокинет его на ковер. За достижение этого игроку присуждается одно очко.

Импровизированный бой повторяется несколько раз, с поочередной сменой опорной ноги.

Выигрывает команда, участники которой наберут большую сумму очков.

Варианты проведения.

Менять противников в парах перед каждым следующим боем посредством общей команды: «Сделать шаг вправо!», подаваемой после исходного построения команд. Два крайних участника, остающихся в этом случае без противника, встречаются между собой.

Выявить абсолютного победителя в личном зачете путем проведения состязаний по олимпийской системе, с выбыванием проигравших.

2. Выведение из равновесия

Основная цель. Развитие устойчивости тела при атаке соперника, координационных способностей и расчетливости. Используется в качестве вспомогательного упражнения для учебных заданий с борьбой в стойке.

Организация. На борцовском ковре проводят 2-3 прямые параллельные линии с интервалом 2 м. Играющие делятся на 2 равные команды. Из представителей разных команд произвольно, по взаимному желанию участников составляются примерно равно

сильные конкурирующие пары, которые размещаются на указанных линиях. Расстояние между парами около 2 м. Соперники по паре становятся лицом друг к другу, на расстояние вытянутой руки, расположив стопы одну за другой строго на линии.

Проведение. По сигналу педагога каждый игрок с помощью обманных движений, расчетливых рывков или толчков старается вывести своего соперника по паре из состояния равновесия и заставить его сойти с контрольной линии хотя бы одной ногой. Тот, кто сможет этого добиться, приносит своей команде одно очко.

Игра повторяется несколько раз, с попеременной сменой выставляемой вперед ноги. Победа присуждается команде, игроки которой наберут большее количество очков.

3. Вытеснение из круга

Основная цель. Развитие силы, ловкости и расчетливости. Используется в качестве вспомогательного упражнения для учебных заданий с элементами единоборства.

Организация. Игра проводится в круге диаметром 7—9 м. Участники игры делятся на 2 команды, скажем, «белых» и «черных», которые сходятся примерно равными парами, положив руки друг другу на плечи.

Проведение. По сигналу педагога соперники в парах начинают активную борьбу за территорию, стараясь вытеснить друг друга за пределы игрового круга. Участник, заступивший за круг хотя бы одной ногой, выбывает из игры и уходит из круга, а его победитель вступает в единоборство с победителем другой пары из соперничающей команды.

Игра продолжается до тех пор, пока в соревновательном круге не останутся представители лишь одной команды, которая и объявляется.

4. «Салки» на ковре

Игра способствует развитию быстроты и умения ориентироваться. Передвигаться по ковру можно только одним из способов: а) в стойке; б) на коленях; в) кувырками. Игрок считается осаленным, если его коснется водящий. Игру можно усложнить, введя следующее правило: салить только с помощью захвата или захвата и остановки игрока.

При проведении игры с передвижением кувырками на ковре не должно быть много занимающихся (на каждого должно приходиться не менее 4 м² площади ковра).

1.Комплекс специальных упражнений на развитие гибкости:

1. Наклоны в стороны, руки вверх.
2. Наклоны к отставленной в сторону ноге (другая нога сгибается).
3. Наклоны к отставленной в сторону ноге из положения стоя на одном колене.
4. Наклоны к отставленной в сторону ноге с доставанием пальцами рук носка ноги.
5. Пружинящие наклоны вперед с доставанием ладонями пола.
6. Пружинящие наклоны к ноге с доставанием пальцами рук пола за пяткой.
7. Наклоны к ноге, опирающейся на перекладину гимнастической стенки.
8. Прогибаясь в пояснице, наклон назад, руки вверх.
9. Наклоны назад с доставанием пальцами рук пяток.
10. Наклоны назад с доставанием пальцами одной руки пятки противоположной ноги.

Комплекс специальных упражнений для лучезапястного сустава

1. И. П. - стоя, ноги на ширине плеч, руки вперед, кисти в кулак. На счет 1 выпрямить пальцы и с напряжением развести их как можно шире; 2 - вернуться в И. П. Повторить 6 раз.
2. И. П. - стоя, руки вдоль тела ладонями вперед, пальцы разведены. На счет 1-4 последовательно сгибать пальцы, начиная с мизинца; 5-8 - разогнуть пальцы в обратном порядке. Повторить 8 раз.
3. И. П. - стоя, ноги на ширине плеч, руки вперед, пальцы согнуты. На счет 1-2 поднять согнутые кисти вверх; 3-4 - опустить вниз. Повторить 16 раз.
4. И. П. - стоя, ноги на ширине плеч, руки в стороны, кисти в кулак. На счет 1-2 вращать кистями вперед. То же назад. Повторить 16 раз.
5. И. П. - стоя, руки в стороны - вверх, пальцы развести. На счет вращательное движение кистями вперед. То же назад. Повторить 16 раз.
6. И. П. - стоя, ноги на ширине плеч, согнутые руки перед грудью, кисти в «замке». На счет 1-4 «нарисовать» кистями восьмерку перед собой. Повторить 12 раз.
7. И. П. - то же. На счет 1-2 вытянуть руки как можно дальше вперед ладонями наружу, 3-4 - вернуться в 12 раз.
8. И. П. - стоя, ноги на ширине плеч. На счет 1-3 соединить ладони перед собой пальцами вверх и попытаться поднять локти как можно выше; 4 - вернуться в И. П.. Повторить 12 раз.
9. И. П. - стоя, ноги на ширине плеч, руки вперед. На счет 1-3 отгибать вверх пальцы одной руки с помощью другой; 4 - вернуться в И. П. То же, поменяв положение рук. Повторить по 8 раз.
10. И. П. - стоя на коленях с опорой на руки кистями к себе. На счет 1-2, стараясь сесть на пятки, отклонить руки от вертикали (ладони от пола не отрывать); 3-4 - вернуться в и. п. Повторить 8 раз.

Комплекс упражнений для развития физических способностей:

Комплекс упражнений на развитие гибкости

№	Описание упражнения	Дозировка, методические указания
1	И.П. – лежа на спине, правую согнуть в колене на 90 градусов и левой рукой тянуть через вытянутую левую ногу То же с другой ноги	20-30 сек.
2	И.П. – выпад левой вперед, упор руками впол. Наклоны туловища вперед. То же с другой ноги.	20-30 сек. Голень находящейся впереди ноги должна быть вертикальна по отношению к полу. Колено другой ноги касается пола.
3	И.П. – сидя на полу. Левая согнута и перекрещивается с вытянутой правой. Руки держат колено согнутой левой ноги и тянут его в направлении правого плеча	20-30 сек.
4	И.П. – сидя, одна нога вытянута вперед, другая согнута в колене назад. С упором на предплечья наклон назад	20-30 сек., упражнение можно выполнять только при здоровых коленных суставах
5	И.П. – стоя на левой, согнув правую назад, руками обхватив голеностоп. То же с другой ноги.	20-30 сек. спина прямая
6	И.П. – стоя на левой, согнуть правую вперед.	20-30 сек. Упражнение выполняется на гимнастической стенке либо барьере. Туловище медленно наклоняется вперед к поднятому бедру
7	И.П. – стоя, ноги врозь. Наклон вперед, ладони разведенных в стороны рук поставить на землю	20-30 сек.
8	И.П. – сед, согнуть ноги врозь. Наклон вперед.	20-30 сек., колени в стороны, ступни ног соединены. Выполнять в медленном темпе
9	И.П. – о.с. руки подняты вверх и соединены ладонями вверх. Руки слегка вытягиваются вверх-назад	20-30 сек.
10	И.П. – о.с. кисть правой руки за головой держит локоть левой руки и осторожно тянет влево	20-30 сек.
11	И.П. – сед, ноги врозь. Наклон к левой, наклон к правой.	20-30 сек., руками касаться пола, ноги прямые

12	И.П. – стоя примерно в двух шагах от стенки, сделать выпад вперед одной ногой, руки предплечьями опираются в стенку.	20-30 сек.
13	И.П. – о.с. согнуть руки вверх, хватом за локти. Наклоны туловища влево и вправо.	20-30 сек.

После каждого упражнения дается отдых 10-15 сек.

Общее время выполнения всего комплекса составляет 5-10 мин.

Комплекс упражнений на развитие координационных способностей

№	Описание упражнения	Дозировка, методические указания
1	Из упора присев, поочередно переставляя руки, прийти в положение упора лежа, а затем обратно в исходное положение	10-20 сек., возможны различные варианты постановки рук
2	Стоя перед стенкой на расстоянии шага, падать вперед, касаясь ладонями стены, -мягко амортизируя, сгибать руки, а затем быстро выпрямляя их, оттолкнуться от стены и вернуться в исходное положение	10-20 сек.
	Упражнения на лестнице	
	Повороты, наклоны, прыжки с поворотами на 90, 180, 360°, кувырки из разных исходных положений	
3	Упражнения выполняются с помощью ступеней: а) прыжки вперед на двух ногах; б) прыжки левым боком на двух ногах; в) прыжки правым боком на двух ногах.	10-20 сек. Прыжки выполняются, запрыгивая на ступень, с различной скоростью
4	Упражнения выполняются на гимнастических матах: а) кувырки вперед; б) кувырок вперед - прыжок вверх – кувырок вперед; в) кувырок вперед – прыжок вверх ноги врозь – кувырок вперед.	10-20 сек.

5	Упражнения в падении, которые отвечают специфике тенниса и выполняются на гимнастических матах с ракеткой в руках: а) «разножка» - два поворота на 360 градусов в разные стороны – прыжок в правую сторону с имитацией удара по мячу справа с приходом в упор лежа (то же самое слева); б) «разножка» - кувырок через правое плечо с имитацией удара справа (то же самое слева)	10-20 сек.
---	---	------------

Общее время выполнения всего комплекса составляет 10-15 мин.

Развитие выносливости требует большого количества повторений одного и того же упражнения. Однообразная нагрузка приводит к утомлению, и поэтому лучше всего применять разнообразные динамические упражнения, особенно на свежем воздухе. Полезны также подвижные игры, которые вызывают положительные эмоции и снижают ощущение усталости.

Комплекс упражнений на развитие выносливости

№	Описание упражнения	Дозировка
1-5	Общеподготовительные: 1 Кросс 2 Бег по кругу с изменением направления 3 Плавание 4 Спортивные и подвижные игры (футбол, ручной мяч, «догони меня», эстафеты) 5 Непрерывные прыжки: - на скакалке; - на одной ноге; - на двух ногах; - «лягушка»; - на двух ногах вправо, влево, вперед через препятствие	15-20 мин.
6-11	Специально-подготовительные: 6 Упражнение «Треугольник» с набивным мячом 7 Упражнение «Восьмерка» с набивным мячом 8 Обмен ударами справа и слева на удержание мяча 9 Игрок оббегает конусы «восьмеркой» перед каждым конусом, делает имитацию ударов справа и слева с отскока 10 Упражнение «большая звезда» 11 По периметру корта, в углы между задними линиями или линиями аута, а также в углы линий подачи, расставляются теннисные мячи, занимающийся долженна время, собирая по одному мячу, принести их на заднюю линию. Подача с выходом к сетке, розыгрышем мяча с лёта и завершающим ударом с лёта. Игрок, выполняющий первую подачу, выходит к сетке, делает 3–4 удара с лёта, возвращается на заднюю линию, смешанный,	5 минут x 2 подхода 2 подхода 5-10 минут

12	выход к сетке, розыгрыш «треугольника». По периметру корта, в углы между задними линиями и линиями аута, а также в углы линий приема, расставляются теннисные мячи, занимающийся долженна время, собирая по одному мячу, принести их на заднюю линию.	2 минуты x 3 подхода
----	--	-------------------------

I. Комплекс общеразвивающих упражнений

ОРУ на суше

1. И.п. - основная стойка (о.с.): 1-руки через стороны вверх-вдох; 2-И.п. - выдох
2. И.п. - стойка ноги врозь, правая рука вверх, левая внизу; попеременное вращение рук вперед
3. И.п.-стойка ноги врозь, правая рука вверх, левая внизу; попеременное вращение рук назад
4. И.п. - о.с.-руки на пояс:1-наклон вперед; 2- наклон назад; 3-наклон влево; 4-наклон вправо
5. Маховые движения руками. И. п. - основная стойка: 1-взмах руками вперед, 2-назад, 3-вперед (как можно выше), 4-вернуться в и. п.
6. Повороты туловища. И. п. - ноги на ширине плеч, руки вверх над головой в замке: 1 - поворот туловища влево, 2 - вправо (повторить по 4 раза в каждую сторону с отдыхом). Дыхание произвольное.
7. Маховые движения ногами. И. п. - стоя боком у бортика и держась за него рукой: 1-мах левой ногой, 2-мах правой ногой (по 8 раз).
8. Поплавок-медуза. И. п.- основная стойка: 1-сесть, сделать поплавок (выдох), 2-встать прыжком, руки вверх, ноги на ширине плеч (глубокий вдох).
9. Наклоны туловища вперед. И. п.- ноги шире плеч:1-руки в стороны-вверх,2-3-наклониться вперед, достать руками пол,4-вернуться в и. п. (8 раз).
10. Наклоны туловища назад. И. п.- ноги шире плеч:1-руки в стороны,2-3 - пружинистые наклоны назад, 4-вернуться в и. п. (6 раз).
11. Прыжки «Кто выше?» (40 раз).
12. Дыхательные упражнения, имитирующие выдох в воду.

II. Комплекс специальных упражнений:

1) Для плавающих кролем:

1. И. п. - руки на поясе. Повороты туловища направо и налево (10-15 раз).
2. И. п. - упор лежа. Сгибание и разгибание рук в быстром темпе (2 серии по 5-8 раз).
3. И. п. - упор сидя, ноги приподняты. Движения ногами вверх-вниз (2 серии по 8-10 раз).
4. И. п. - лежа на животе, руки на затылке. Прогнуться, возвратиться в и. п. (8-10 раз).
5. И. п. - стоя в наклоне вперед, правая рука впереди, левая на колене. Имитационные движения руки как при плавании кролем (10-15 раз каждой рукой).
6. И. п. - о. с. Махи прямой ногой вперед-назад. 10-15 раз каждой ногой.

2) Для плавающих кролем на спине:

1. И. п. - сидя на скамейке с упором руками сзади. Сгибая руки, сесть на пол; разгибая руки, возвратиться в и. п. (2 серии по 10 раз).
2. И. п. - стоя, держа впереди в руках палку или полотенце за концы. «Выкрут» руками назад-вперед (10-15 раз).
3. И. п. стоя, руки за головой. Завязать полотенце за головой в узел и развязать его (3-5 раз).
4. Предыдущее упражнение, но руки за спиной.
5. Упражнение 3, но одна рука за спиной, другая согнута над плечом.
6. И. п. - стоя, правая рука вверх, левая вниз. Круги прямыми руками вперед, назад и против ходом - вверх ладонь разворачивается в сторону (8-10 раз каждым способом).
7. И. п. - ноги на ширине плеч, руки на поясе. Повороты плеч направо и налево (10-15 раз).

3) Для плавающих брассом:

1. И. п. - выпад вперед. Двойные пружинистые приседания (по 8-10 раз на каждую ногу).
2. И. п. - основная стойка. Махи прямой ногой вперед-назад и вправо-влево (8-10 раз каждой ногой).
3. И. п. - стоя на коленях, расставленных на ширину плеч, стопы развернуты, руки на поясе. Сесть на пятки, прогнуться, возвратиться в и. п. (6-8 раз).
4. И. п. - ноги на ширине плеч, стопы развернуты. Присесть, соединив колени вместе, быстро вернуться в и. п. (2 серии по 10-15 раз).
5. И. п. - стоя, руки на поясе. Поочередное поднятие колена вперед-в сторону до отказа (10-15 раз каждой ногой).
6. И. п. - стоя, руки на поясе, круги поочередно каждой ногой (10-15 раз каждой ногой).

Эстафеты и подвижные игры на воде

1. Эстафета с обручами «Преодолей подводные пещеры»

Помощники находятся в бассейне, они держат обручи вертикально в воде на расстоянии трех метров друг от друга.

Команда стоит в колонне по одному. По сигналу судьи первый участник проплывает заранее условленную дистанцию, преодолевая препятствие — обруч, — поднырнув и проплыв под водой, как в тоннеле. Обрато возвращается таким же образом, передает эстафету следующему и т.д.

Выигрывает та команда, чей последний участник финиширует первым. Победа достается самым быстрым и ловким.

2. Эстафета с мячом «Передай мяч»

Участники выстраиваются в затылок друг другу на расстоянии вытянутой руки. Впереди находится капитан. У него в руках мяч. По сигналу капитан передает мяч над головой находящемуся за ним игроку, тот — следующему и так до конца. Участник, стоящий в конце, получив мяч, плывет с ним к капитану, встает перед ним и повторяет передачу мяча. Выигрывает та команда, игроки которой быстрее осуществили передачу мяча обратно к капитану.

3. «Морской бой»

Команды выстраиваются вдоль бортиков бассейна напротив друг друга. По сигналу судьи команды плывут к противоположному бортику. Надо стараться избежать столкновений с участниками из другой команды и как можно быстрее добраться до противоположной стороны бассейна. Победа в заплыве определяется по финишированию последнего участника команды.

4. Игра «Аврал».

Игра проводится на небольшой глубине. В ней участвуют две команды, имеющие равное число игроков. Они строятся по росту в шеренгу по одному за линией, проведенной параллельно линии берега. По сигналу все участники устремляются в воду и начинают купаться, раздается второй сигнал, и все участники быстро выбегают из воды и занимают свои места в строю. Команде, сумевшей построиться первой, присуждается победа.

(Игра проводится три раза, по возрастной категории).

5. Эстафета «Кресло Нептуна».

Сидя на спасательном круге, работая руками, как веслами, и ногами, пловцы доплывают до вожатых и обратно и передают “кресло” другому. Побеждает та команда, которая первой закончит эстафету. Участие принимают 5 – 3 человека.

(Игра проводится три раза, по возрастной категории).

6. Живая пирамида.

Из 5 участников выстраивается пирамида. Участие принимают по очереди. Самая оригинальная пирамида побеждает.

МИНИСТЕРСТВО СЕЛЬСКОГО ХОЗЯЙСТВА РОССИЙСКОЙ ФЕДЕРАЦИИ
ФЕДЕРАЛЬНОЕ ГОСУДАРСТВЕННОЕ БЮДЖЕТНОЕ ОБРАЗОВАТЕЛЬНОЕ УЧРЕЖДЕНИЕ
ВЫСШЕГО ОБРАЗОВАНИЯ
«РЯЗАНСКИЙ ГОСУДАРСТВЕННЫЙ АГРОТЕХНОЛОГИЧЕСКИЙ УНИВЕРСИТЕТ ИМЕНИ
П.А. КОСТЫЧЕВА»



УТВЕРЖДАЮ:
Декан ФДП и СПО
Емельянова АС.
14 марта 2024г

**Методические указания к практическим (лабораторным) занятиям по
дисциплине**

«Информатика»

для студентов 1 курса ФДП и СПО

по специальности

38.02.01 Экономика и бухгалтерский учет (по отраслям)

(очная форма обучения)

Рязань, 2024

- Методические указания к практическим (лабораторным) занятиям составлены с учетом требований Федерального государственного образовательного стандарта среднего профессионального образования по специальности 38.02.01 Экономика и бухгалтерский учет (по отраслям), утвержденного приказом Министерства образования и науки Российской Федерации от 05.02.2018 г. № 69;

- Приказа Минпросвещения Российской Федерации от 27.12.2023 №1028 «О внесении изменений в некоторые приказы Министерства образования и науки Российской Федерации, касающиеся федеральных государственных образовательных стандартов основного общего образования и среднего общего образования.

- Приказа Минпросвещения России от 18.05.2023 №371 «Об утверждении федеральной образовательной программы среднего общего образования»

- Федерального государственного образовательного стандарта среднего общего образования, утвержденного приказом Министерства образования и науки Российской Федерации от 12.08.2022 г. №732;

- Примерной рабочей программы общеобразовательной дисциплины «Иностранный язык» для профессиональных образовательных организаций, рассмотрено на заседании педагогического совета ФГБОУ ДПО ИРПО(протокол №13 от 29.сентября 2022г.), утверждено на заседании Совета по оценке содержания и качества примерных рабочих программ общеобразовательного и социально-гуманитарного циклов СПО(протокол №14 от 30.11.2022г.)

Организация-разработчик: Федеральное государственное бюджетное образовательное учреждение высшего образования «Рязанский государственный агротехнологический университет имени П.А.Костычева»

- .

Разработчики:

Белова М.Н., преподаватель ФДП и СПО

Шашкова И. Г. д.э.н., проф., зав. кафедрой «Бизнес - информатики и прикладной математики»

Методические указания к практическим (лабораторным) работам одобрена предметно-цикловой комиссией общеобразовательных дисциплин факультета дополнительного профессионального и среднего профессионального образования., протокол № 7 от 14 марта 2024г.



Председатель предметно-цикловой комиссии

Хромова Ю.С.

Методические указания к практическим (лабораторным) занятиям предназначены для студентов очной формы обучения факультета дополнительного профессионального и среднего профессионального образования по специальности 38.02.01 Экономика и бухгалтерский учет (по отраслям)

Структура и содержание практических работ:

Номер и название раздела/темы дисциплины	Наименование практических работ	Трудоемкость (час.)
Раздел 1. Введение. Информация и информационные процессы		4
Тема 1.1. Роль информации и связанных с ней процессов в окружающем мире.	Практическое занятие № 1. Информационные ресурсы общества Правовые нормы, относящиеся к информации. Лицензионные и свободно распространяемые программные продукты.	2
Тема 1.2. Подходы к понятию информации и измерению информации.	Практическое занятие № 2. Дискретное (цифровое) представление текстовой, графической, звуковой информации и видеoinформации.	2
Раздел 2. Математические основы информатики		12
Тема 2.1. Тексты и кодирование	Практическое занятие №3. Сравнение чисел, записанных в двоичной, восьмеричной и шестнадцатеричной системах счисления. Сложение и вычитание чисел, записанных в этих системах счисления.	2
Тема 2.2. Системы счисления	Практическое занятие №4. Сравнение чисел, записанных в двоичной, восьмеричной и шестнадцатеричной системах счисления. Сложение и вычитание чисел, записанных в этих системах счисления.	4
Тема 2.3. Элементы комбинаторики, теории множеств и математической логики	Практическое занятие №5. Операции «импликация», «эквивалентность». Примеры законов алгебры логики. Эквивалентные преобразования логических выражений. Построение логического выражения с данной таблицей истинности.	4
Тема 2.4. Дискретные объекты	Практическое занятие №6. Решение алгоритмических задач, связанных с анализом графов (примеры: построения оптимального пути между вершинами ориентированного ациклического графа; определения	2

	количества различных путей между вершинами).	
Раздел.3. Алгоритмы и элементы программирования		12
Тема 3.1 Алгоритмические конструкции	Практическое занятие №7. Запись алгоритмических конструкций в выбранном языке программирования.	4
Тема 3.2 Составление алгоритмов и их программная реализация	Практическое занятие №8. Интегрированная среда разработки программ на выбранном языке программирования. Интерфейс выбранной среды. Составление алгоритмов и программ в выбранной среде программирования. Приемы отладки программ. Проверка работоспособности программ с использованием трассировочных таблиц.	4
Тема 3.3 Анализ алгоритмов	Практическое занятие №9. Определение возможных результатов работы алгоритма при данном множестве входных данных; определение возможных входных данных, приводящих к данному результату. Примеры описания объектов и процессов с помощью набора числовых характеристик, а также зависимостей между этими характеристиками, выражаемыми с помощью формул.	2
Тема 3.4 Математическое моделирование	Практическое занятие №10. Примеры использования математических (компьютерных) моделей при решении научно-технических задач. Представление о цикле моделирования: построение математической модели, ее программная реализация, проверка на простых примерах (тестирование), проведение компьютерного эксперимента, анализ его результатов, уточнение модели.	2
Раздел. 4. Использование программных систем и сервисов		26
Тема 4.1. Компьютер – универсальное устройство обработки данных	Практическое занятие №11. Примеры комплектации компьютерного рабочего места в соответствии с целями его использования для различных направлений профессиональной деятельности.	2
Тема 4.2. Программное обеспечение	Практическое занятие №12. Работа с файлами и папками: поиск, просмотр, создание, редактирование,	2

компьютеров и компьютерных систем.	копирование, перенос, переименование, печать, удаление. Запуск ОС и работать в ее среде. Элементы экрана, запуск системы, требования к машинным ресурсам, принципы работы и основные понятия.	
Тема 4.3. Организация хранения и обработки данных	Практическое занятие №13. Создание архива данных и работа с ним. Файл как единица хранения информации на компьютере. Атрибуты файла и его объем. Запись информации на компакт-диски.	4
Тема 4.4. Безопасность, гигиена, эргономика, ресурсосбережение	Практическое занятие №14. Защита информации, антивирусная защита.	2
Тема 4.5. Подготовка текстов и демонстрационных материалов	Практическое занятие №15. Ввод, редактирование и форматирование текста в ТР. Создание, заполнение и оформление таблиц в ТР. Списки и колонки. Создание и редактирование графических изображений. Создание компьютерной публикации (по профилю специальности).	4
Тема 4.7. Электронные (динамические) таблицы	Практическое занятие № 16. Создание и форматирование таблиц. Математические расчеты. Встроенные функции.	6
Тема 4.8. Базы данных.	Практическое занятие № 17. Создание табличной базы данных: создание, редактирование, сохранение записей в БД. Построение схемы данных. Поиск и сортировка в БД. Создание и использование форм и отчетов.	6
Раздел 5. Информационно-коммуникационные технологии. Работа в информационном пространстве		6
Тема 5.2 Деятельность в сети Интернет	Практическое занятие № 18. Браузер. Примеры работы с Интернет-магазином, Интернет-СМИ, Интернет-турагентством, Интернет-библиотекой и пр. Поисковые системы. Пример поиска информации на государственных образовательных порталах. Создание ящика электронной почты и настройка его параметров. Формирование адресной книги.	2

Тема 5.3 Социальная информатика	Практическое занятие № 19. Правовое регулирование в информационной сфере, Безопасность в информационной сфере. Государственные электронные сервисы и услуги. Открытые образовательные ресурсы.	4
	Итого:	60

Задания для практических работ

Раздел 1. Введение. Информация и информационные процессы

Тема 1.1. Роль информации и связанных с ней процессов в окружающем мире.

Практическое занятие № 1.

Тема практического занятия № 1. Информационные ресурсы общества. Правовые нормы, относящиеся к информации. Лицензионные и свободно распространяемые программные продукты. 2 часа

Порядок выполнения работы

1. Информационные революции и информационное общество

Совместное заполнение таблицы «Информационные революции».

Информационная революция	Период времени	Радикальные изменения в истории человечества	Основные изобретения (место, изобретатели)
Первая	.	.	.
Вторая	.	.	.
Третья	.	.	.
Четвертая	.	.	.

2. Определение понятия информационного общества.

Дать определение информационного общества из закона «Об информации, информатизации и защите информации».

Выяснить особенности формирования информационного общества в России.

Заполнение таблицы особенностей. Выявление положительных и негативных особенностей.

Положительная особенность	Негативная особенность
.	.

3. Изучив источник «Пользовательское соглашение» Яндекс ответьте на следующие вопросы

Вопрос	Ответ
1. По какому адресу находится страница с пользовательским соглашением Яндекс?	
2. В каких случаях Яндекс имеет право отказать пользователю в использовании своих служб?	
3. Каким образом Яндекс следит за операциями пользователей?	
4. Что подразумевается под термином «контент» в ПС?	
5. Что в ПС сказано о запрете публикации материалов, связанных с:	

<ul style="list-style-type: none"> • нарушением авторских прав и дискриминацией людей; • рассылкой спама; • обращением с животными; • размещением и пропагандой порнографии 	
6. Какого максимального объема могут быть файлы и архивы, размещаемые пользователями при использовании службы бесплатного хостинга?	
7. Ваш почтовый ящик на Почте Яндекса будет удален, если Вы не пользовались им более	

Ответьте на вопросы:

Что такое программное обеспечение компьютера?	
Какие программы являются условно бесплатными?	
Какие программные средства относят к свободно распространяемым программам?	
В чем преимущества лицензионного программного обеспечения?	
Какие проблемы могут возникнуть при использовании нелегального программного продукта?	

Таблица «Платное и бесплатное программное обеспечение»

ПО	Платные программы	Бесплатные
Операционные системы		
Программы для работы с офисными документами		
Программы для работы с изображениями		
Программы для работы с видео и звуком		
Программы для записи дисков		
Программы для виртуального общения		
Программы-переводчики		
Бухгалтерские программы		
Антивирусы		
Архиваторы		
Распознавание текста		

Тема 1.2. Подходы к понятию информации и измерению информации.

Практическое занятие № 2.

Тема практического занятия № 2. Дискретное (цифровое) представление текстовой, графической, звуковой информации и видеoinформации. 2 часа

Порядок выполнения работы

1. Звуковая плата производит двоичное кодирование аналогового звукового сигнала. Какое количество информации необходимо для кодирования каждого из 65 536 возможных уровней интенсивности сигнала?

1) 16 битов; 2) 256 битов; 3) 1 бит; 4) 8 битов.

2. Оценить информационный объем цифровых звуковых файлов длительностью 10 секунд при глубине кодирования и частоте дискретизации звукового сигнала, обеспечивающих минимальное и максимальное качество звука:

а) моно, 8 битов, 8000 измерений в секунду;
б) стерео, 16 битов, 48 000 измерений в секунду.

3. Какой информационный объем имеет моно аудиофайл, длительность звучания которого 1 секунда, при среднем качестве звука (16 бит, 24 кГц)?

4. Рассчитайте объем стерео аудиофайла длительностью 20 секунд при 20-битном кодировании и частоте дискретизации 44.1 кГц.

5. Определить количество уровней звукового сигнала при использовании устаревших 8-битных звуковых карт.

6. Задание с развернутым ответом. Определить длительность звукового файла, который уместится на дискете 3,5" (учтите, что для хранения данных на такой дискете выделяется 2847 секторов объемом 512 байтов каждый):

а) при низком качестве звука: моно, 8 битов, 8000 измерений в секунду;
б) при высоком качестве звука: стерео, 16 битов, 48 000 измерений в секунду.

7. Определить размер (в байтах) цифрового аудиофайла, время звучания которого составляет 10 секунд при частоте дискретизации 22,05 кГц и разрешении 8 бит. Файл сжатию не подвержен.

8. Подсчитать, сколько места будет занимать одна минута цифрового звука на жестком диске или любом другом цифровом носителе, записанного с частотой

а) 44.1 кГц;
б) 11 кГц;
и разрядностью 16 бит.

9. Одна минута записи цифрового аудиофайла занимает на диске 1,3 Мб, разрядность звуковой платы — 8. С какой частотой дискретизации записан звук?

10. Две минуты записи цифрового аудиофайла занимают на диске 5,1 Мб. Частота дискретизации — 22050 Гц. Какова разрядность аудиоадаптера?

11. Оцените информационный объем моноаудиофайла длительностью звучания 1 мин. если "глубина" кодирования и частота дискретизации звукового сигнала равны соответственно:

а) 16 бит и 8 кГц;
б) 16 бит и 24 кГц.

12. Вычислить, сколько байт информации занимает на компакт-диске одна секунда стерео записи (частота 44032 Гц, 16 бит на значение). Сколько занимает одна минута? Какова максимальная емкость диска (считая максимальную длительность равной 80 минутам)?

13. Используя таблицу символов, записать последовательность десятичных числовых кодов в кодировке Windows для своих ФИО, названия улицы, по которой проживаете. Вкладка **Вставка** → **Символ** → **Другие символы**

Пример:

И	В	А	Н	О	В	А	Р	Т	Е	М
---	---	---	---	---	---	---	---	---	---	---

200	194	192	205	206	194		192	208	210	197	204
-----	-----	-----	-----	-----	-----	--	-----	-----	-----	-----	-----

П	Е	Т	Р	О	В	И	Ч
207	197	210	208	206	194	200	215

14. Используя стандартную программу **БЛОКНОТ**, определить, какая фраза в кодировке Windows задана последовательностью числовых кодов и продолжить код. Запустить **БЛОКНОТ**. С помощью дополнительной цифровой клавиатуры при нажатой клавише **ALT** ввести код, отпустить клавишу **ALT**. В документе появиться соответствующий символ.

Выполнение задания

о															
0255		0243	0247	0243	0241	0252		0226		0225	0232	0234		0239	0238

д													
0241	0239	0229	0246	0232	0235	0224	0252	0237	0238	0241	0242	0232	

заполнить верхнюю строку названием специальности			

Заполнить пропуски числами:

1	Кбайт	=	байт	=	бит
2	Кбайт	=	байт	=	бит
8	Кбайт	=	байт	=	бит

Используя стандартную программу **БЛОКНОТ**, определить, какая фраза в кодировке Windows задана последовательностью числовых кодов.

143 174 162 239 167 160 171 160 32 174 225 165 173 236 32 175 165 225 226
 224• 235 169 32 228 160 224 226 227 170 136 32 162 165 164 165 224 170 168
 32 225 32 170 224 160 225 170 160 172 168• 32 162 167 239 171 160 46 144
 160 173 168 172 32 227 226 224 174 172 44 32 175 224 174 229 174 164 239• 32
 175 174 32 175 160 224 170 227 44 138 168 225 226 236 239 32 175 174 167
 174 171 174 226 174 169 32 174 161 162• 165 171 160 46

Раздел 2. Математические основы информатики

Тема 2.1. Тексты и кодирование

Практическое занятие №3.

Тема практического занятия № 3. Сравнение чисел, записанных в двоичной, восьмеричной и шестнадцатеричной системах счисления. Сложение и вычитание чисел, записанных в этих системах счисления. 2 часа

Порядок выполнения работы

1. Перевести десятичное число в другую систему счисления и сделать проверку:
Перевести 26_{10} в двоичную систему счисления. $A_{10} \rightarrow A_2$
Перевести 3627_{10} в шестнадцатеричную систему счисления. $A_{10} \rightarrow A_{16}$
2. Перевести из другой системы счисления в десятичное число и сделать проверку
Перевести число 110110_2 из двоичной системы счисления в десятичную.
Перевести число $101,012$ из двоичной системы счисления в десятичную.
Перевести число 1637 из семеричной системы счисления в десятичную.
Перевести число 122100_3 из троичной системы счисления в десятичную.
Перевести число $2E16$ в десятичную систему счисления.
3. Перевести из другой системы в двоичную систему счисления и сделать проверку:
Перевести число 523_8 перевести в двоичную систему счисления.
Перевести число $4BA35_{16}$ перевести в двоичную систему счисления.
4. Записать в развернутой форме восьмеричное число и, произведя вычисления, выразить в десятичной системе счисления: 56_873_8
5. Какие целые числа следуют за числами: 1111_2 ; 177_8 ; $9AFF_{16}$?
6. Какие целые числа предшествуют числам: 10000_2 ; 110_8 ; $A10_{16}$?

Тема 2.2. Системы счисления

Практическое занятие №4.

Тема практического занятия № 4. Сравнение чисел, записанных в двоичной, восьмеричной и шестнадцатеричной системах счисления. Сложение и вычитание чисел, записанных в этих системах счисления. 2 часа

Порядок выполнения работы

1. Вычислить с проверкой:
 1. $1011,10 + 11,0101$
 2. $1111001 - 1011$
 3. $110101 - 101110$
 4. $101010 - 111$
 5. $101,010 + 1010$
 6. $11011 + 101$
 7. $10,001 + 1101$
 8. $10001 - 1101$
 9. $1,110 * 101$
 10. $11,111 * 10$
2. Произвести сложение чисел 15, 7 и 3 в двоичной, восьмеричной и шестнадцатеричной системах счисления. Порядок действий и ответы записать в тетрадь.
3. Произвести вычитание чисел 56 и 21 в двоичной, восьмеричной и шестнадцатеричной системах счисления. Порядок действий и ответы записать в тетрадь.

4. Перевести числа 34_8 , 25_8 , 89_{16} и 16_{16} в двоичную систему счисления и выполнить произведение 34_8 и 25_8 , 89_{16} и 16_{16} в двоичной системе счисления. Порядок действий и ответы записать в тетрадь.

Тема 2.3. Элементы комбинаторики, теории множеств и математической логики

Практическое занятие № 5.

Тема практического занятия № 5. Операции «импликация», «эквивалентность». Примеры законов алгебры логики. Эквивалентные преобразования логических выражений. Построение логического выражения с данной таблицей истинности. 2 часа

Порядок выполнения работы

1. Построить таблицу истинности для логических выражений:

- | | |
|--|---|
| 1. а) $F = \overline{\overline{A \vee B \wedge C \vee D \wedge C}}$; | б) $F = \overline{\overline{A \vee B \vee C \wedge A \vee B \& C \vee D \& D}}$; |
| 2. а) $F = \overline{(A \wedge B \vee C \& D)} \& \overline{A \vee D}$; | б) $F = \overline{(A \vee B) \& C \vee A \wedge \overline{B \vee D} \& C}$; |
| 3. а) $F = \overline{D \& (A \vee B \vee C)} \wedge A$; | б) $F = \overline{A \wedge (B \vee C) \& (\overline{A \vee D}) \wedge \overline{C \vee A}}$; |
| 4. а) $F = \overline{A \wedge B \& C \& D \vee A}$; | б) $F = \overline{\overline{A \vee B \wedge (C \vee D)} \vee \overline{C}}$; |

2. Определите истинность составного высказывания состоящего из простых высказываний:

- 1) $A = \{\text{Принтер – устройство ввода информации}\}$,
 $B = \{\text{Процессор – устройство обработки информации}\}$,
 $C = \{\text{Монитор – устройство хранения информации}\}$,
 $D = \{\text{Клавиатура – устройство ввода информации}\}$.
 Установим истинность простых высказываний: $A=1$, $B=0$, $C=1$, $D=0$. Определите истинность составного высказывания.
- 2) $A = \{\text{Принтер – устройство ввода информации}\}$,
 $B = \{\text{Процессор – устройство обработки информации}\}$,
 $C = \{\text{Монитор – устройство хранения информации}\}$,
 $D = \{\text{Клавиатура – устройство ввода информации}\}$.
 Установим истинность простых высказываний: $A=1$, $B=0$, $C=1$, $D=0$. Определите истинность составного высказывания.
- 3) $A = \{\text{Принтер – устройство ввода информации}\}$,
 $B = \{\text{Процессор – устройство обработки информации}\}$,
 $C = \{\text{Монитор – устройство хранения информации}\}$,
 $D = \{\text{Клавиатура – устройство ввода информации}\}$.
 Установим истинность простых высказываний: $A=1$, $B=0$, $C=1$, $D=0$. Определите истинность составного высказывания.
- 4) $A = \{\text{Москва – столица России}\}$,
 $B = \{\text{Число 27 является простым}\}$,
 $C = \{\text{Волга впадает в Каспийское море}\}$.
 Установим истинность простых высказываний: $A=1$, $B=0$, $C=1$. Определите истинность составного высказывания.
 $A = \{\text{Сегодня светит солнце}\}$,
 $B = \{\text{Трава растёт}\}$.
 Установим истинность простых высказываний: $A=1$, $B=0$. Определите истинность составного высказывания.
- 5) $A = \{\text{Если идет дождь, то солнце не светит}\}$,
 $B = \{\text{Если ветер дует, то нет дождя}\}$.

Установим истинность простых высказываний: $A=1, B=0$. Определите истинность составного высказывания.

- 6) $A = \{\text{Сегодня суббота}\},$
 $B = \{\text{Сегодня пасмурно}\},$
 $C = \{\text{Я буду читать книгу}\}.$

Установим истинность простых высказываний: $A=1, B=0, C=1$. Определите истинность составного высказывания.

- 7) $A = \{\text{Мышь больше слона}\},$
 $B = \{\text{Молодые лошади называются щенятами}\},$
 $C = \{6 \text{ больше } 8\}.$

Установим истинность простых высказываний: $A=1, B=0, C=1$. Определите истинность составного высказывания.

- 8) $A = \{\text{На улице идет дождь}\},$
 $B = \{\text{На улице светит солнце}\},$
 $C = \{\text{На улице пасмурная погода}\},$
 $D = \{\text{На улице идет снег}\}.$

Установим истинность простых высказываний: $A=1, B=0, C=1, D=0$. Определите истинность составного высказывания.

Тема 2.4. Дискретные объекты

Практическое занятие № 6.

Тема практического занятия № 6. Решение алгоритмических задач, связанных с анализом графов (примеры: построения оптимального пути между вершинами ориентированного ациклического графа; определения количества различных путей между вершинами). 2 часа.

Порядок выполнения работы

Требуется найти кратчайшие расстояния от 1-й вершины до всех остальных для графа, представленного на рисунке:

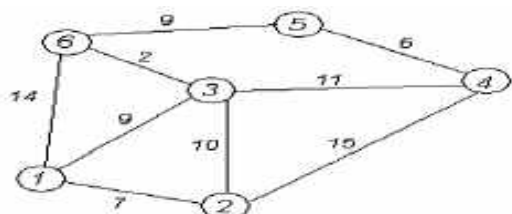

По вариантам.

Найти кратчайшие расстояния от 1-й вершины до всех остальных для графа, представленного на рисунке. (вес ребра брать положительный)

1.		2.		3.		4.	
5.		6.		7.		8.	

9.		10.		11.		12.	
13.		14.		15.		16.	
17.		18.		19.		20.	
21.		22.		23.		24.	
25.		26.		27.		28.	
29.		30.					

Раздел.3. Алгоритмы и элементы программирования

Тема 3.1 Алгоритмические конструкции Практическое занятие №7.

Тема практического занятия № 7. Запись алгоритмических конструкций в выбранном языке программирования. 2 часа

Порядок выполнения работы

1. Некий злоумышленник выдал следующий алгоритм за алгоритм получения кипятка:

- 1) Налить в чайник воду.
- 2) Открыть кран газовой горелки.
- 3) Поставить чайник на плиту.
- 4) Ждать, пока не закипит вода.
- 5) Поднести спичку к горелке.
- 6) Зажечь спичку.
- 7) Выключить газ.

Исправьте алгоритм, чтобы предотвратить несчастный случай.

2. Имеются два кувшина емкостью 3 л и 8 л. Напишите алгоритм на естественном языке, выполняя который можно набрать из реки 7 л воды. (Разрешается пользоваться только этими кувшинами.)

3. Перед выходным днем папа сказал своему сыну: «Давай спланируем свой завтрашний день. Если будет хорошая погода, то проведем день в лесу. Если же погода будет

плохая, то сначала займемся уборкой квартиры, а во второй половине дня ходим в зоопарк». Что получится на выходе блок-схемы, если:

а) погода хорошая;

б) погода плохая?

Построить Цикл с “ветвлением”

4. Напишите программу.

а) Дана сторона квадрата a . Найти его периметр $P = 4 \cdot a$.

б) Даны стороны прямоугольника a и b . Найти его площадь $S = a \cdot b$ и периметр $P = 2 \cdot (a + b)$.

Тема 3.2 Составление алгоритмов и их программная реализация.

Практическое занятие №8.

Тема практического занятия № 8. Интегрированная среда разработки программ на выбранном языке программирования. Интерфейс выбранной среды. Составление алгоритмов и программ в выбранной среде программирования. Приемы отладки программ. Проверка работоспособности программ с использованием трассировочных таблиц.

Порядок выполнения работы

В среде программирования Паскаль наберите программы и выполните их для данных вариантов:

1 программа. Даны длины сторон треугольника. Вычислить его площадь.

Program Geron;

var

a,b,c:real; {длины сторон треугольника}

p:real; {полупериметр треугольника}

s:real; {площадь треугольника}

begin

write ('Введите длины сторон треугольника:');

readln (a,b,c);

p:=(a+b+c)/2;

s:=sqrt(p*(p-a)*(p-b)*(p-c));

write ('Площадь треугольника равна',s)

end. {Geron}

Выполнить программу для случаев, если:

a=13, b=14, c=15

a=5, b=5, c=6

a=17, b=65, c=80

Результаты выполнения записать в рабочую тетрадь.

2 программа. Найти максимальное из трех чисел a , b , c .

Program FindMax;

Var a,b,c,max:real;

begin

write ('Введите числа a,b,c ');

readln (a,b,c);

if a>b

then max:=a **else** max:=b;

if c>max **then** max:=c;

writeln ('max=',max)

end. {FindMax}

Выполните программу для:

a=2, b=5, c=11
a=5, b=1, c=-1
a=6, b=2, c=9
a=-7, b=4, c=8
a=-1, b=-5, c=-11

3 программа. При заданном значении x вычислить значение функции y .

$$y = \begin{cases} x^2 + 4x - 7, & x < 2 \\ \frac{1}{x^2 + 4x - 7}, & x \geq 2 \end{cases}$$

```
Program YFunction;  
Varx,y:real;  
begin  
  write ('Введите x:');  
  readln (x);  
  y:=sqr(x)+4*x-7;  
  if x>=2 then y:=1/y;  
  write ('x=',x,'y=',y)  
end. {YFunction}
```

Выполните программу для случаев, когда $x > 2$, $x < 2$, $x = 2$

Тема 3.3 Анализ алгоритмов

Практическое занятие №9.

Тема практического занятия № 9. Определение возможных результатов работы алгоритма при данном множестве входных данных; определение возможных входных данных, приводящих к данному результату. Примеры описания объектов и процессов с помощью набора числовых характеристик, а также зависимостей между этими характеристиками, выражаемыми с помощью формул. 2 часа.

Порядок выполнения работы

Определить площадь трапеции по введенным значениям оснований (a и b) и высоты (h).

Запись решения задачи на алгоритмическом языке:

```
алг трапеция  
вещ a,b,h,s  
нач  
вводf,b,h  
s:=((a+b)/2)*h  
выводs  
кон
```

Записать алгоритма в виде блок-схемы

Определить среднее арифметическое двух чисел, если a положительное и частное (a/b) в противном случае.

Запись решения задачи на алгоритмическом языке:

```
алг числа  
вещ a,b,c  
нач  
ввода,b  
если a>0  
то c:=(a+b)/2  
иначе c:=a/b
```

все
 вывод с
 кон
 Записать алгоритма в виде блок-схемы
 Составить алгоритм нахождения суммы целых чисел в диапазоне от 1 до 10.
 Запись решения задачи на алгоритмическом языке:
 алг сумма
 вещ a,s
 29
 нач
 S:=0;
 A:=1;
 нц
 пока a<=10
 S:=S+a;
 A:=a+1;
 кц
 выводS
 кон
 Записать алгоритма в виде блок-схемы

Тема 3.4 Математическое моделирование

Практическое занятие №10.

Тема практического занятия № 10. Примеры использования математических (компьютерных) моделей при решении научно-технических задач. Представление о цикле моделирования: построение математической модели, ее программная реализация, проверка на простых примерах (тестирование), проведение компьютерного эксперимента, анализ его результатов, уточнение модели. 2 часа

Порядок выполнения работы

Построить математическую модель решения задачи, создать алгоритм и провести исследование правильности математической модели и корректности работы алгоритма на контрольных примерах.

Задача №1: Составить программу для вычисления значения периметра треугольника со сторонами A, B и C.

Задача № 2: Составить программу для вычисления значения площади прямо-угольника со сторонами A и B.

Задача № 3: Составить программу для вычисления значения площади и периметра квадрата со стороной A.

Задача № 4: Составить программу для нахождения большего из двух чисел.

Задача № 5: Составить программу для нахождения меньшего из двух чисел.

Задача №6: Составить программу для нахождения количества решений уравнения $ax^2+bx+c=0$

Задача № 7: Составить программу для вычисления произведения чисел от 1 до 10 с шагом 1.

Задача № 8: Составить программу для вычисления суммы чисел от 1 до 100 с шагом 1.

Задача № 9: Составить программу для вычисления среднего арифметического для чисел от 1 до 10.

Оформите решение задач по шаблону

После решения каждой задачи необходимо:

1. Сделать копию изображения текущего состояния экрана нажав при этом клавиши Alt+PrintScreen.
2. Установить курсор в то место, куда будет вставлено изображение;
3. Используя контекстное меню команда Вставить, или комбинацию клавиш Ctrl+V вставить изображение на котором будет отражаться ход решения задания.

Шаблон оформления решения

Задача №		
Математическая модель	Словестный алгоритм	Место вставки изображения

Раздел. 4. Использование программных систем и сервисов

Тема 4.1. Компьютер – универсальное устройство обработки данных

Практическое занятие №11.

Тема практического занятия № 11. Примеры комплектации компьютерного рабочего места в соответствии с целями использования для различных направлений профессиональной деятельности. 2 часа

Порядок выполнения работы

1. Выполнить в текстовом редакторе описание типичных конфигураций компьютера. Оформить в виде таблицы (информацию найти в сети Интернет).
Например: http://deviceinform.ru/index.php?option=com_content&view=article&id=303:kakim-dolzhen-bit-kompyuter-&catid=7:sobiraem-kompyuter-svoimi-rukami).
2. По прайсам любой компьютерной фирмы (например, <http://irkutsk.dns-shop.ru/>) выбрать все комплектующие ПК. Комплектующие должны быть совместимы друг с другом и отвечать назначению собранного ПК.

Назначение компьютера по вариантам от номера машины:

- 1 – Офисный компьютер без выхода в сеть
- 2 – Домашний компьютер, без использования игр
- 3 – Игровой компьютер
- 4 – Компьютер для профессиональной обработки видео и графики
- 5 – Компьютер для работы в сети
- 6 – Компьютер, на котором производятся сложные математические расчеты
- 7 – Компьютер для хранения больших объемов информации
- 8 – Офисный компьютер с выходом в сеть
- 9 – Компьютер для обработки звуковой информации
- 10 – Самый мощный компьютер без учета дороговизны комплектующих
- 11 – Эконом вариант для домашнего пользования.

Обосновать какой параметр для компьютеров данного назначения играет решающую роль и почему.

Например: Для компьютера, который обрабатывает графику нужна мощная видео карта, а также неплохо было бы иметь мощный процессор и ..., так как от

объема памяти видеокарты, _____ процессора, _____ ОЗУ зависит скорость обработки графической информации.

3. Периферийные устройства выбирать по мере их нужности для данной компьютерной системы. Все периферийные устройства должны быть описаны в таблице. Если вы считаете, что устройство в системе может быть не задействовано, нужно описать почему.

4. По прайсам определите дополнительные устройства, который как вы считаете должны дополнить вашу компьютерную систему с данным назначением. Например, джойстик для игрового компьютера. Опишите почему выбор данного элемента желателен.

Результаты оформить в виде следующей таблицы:

Таблица 1. Выбор комплектующих для _____ ПК

№	Устройство	Характеристики по прайс-листу	Стоимость
1	Процессор		
2	Материнская плата		
Всего:			

Тема 4.2. Программное обеспечение компьютеров и компьютерных систем.

Практическое занятие №12.

Тема практического занятия № 12. Работа с файлами и папками: поиск, просмотр, создание, редактирование, копирование, перенос, переименование, печать, удаление. Запуск ОС и работать в ее среде. Элементы экрана, запуск системы, требования к машинным ресурсам, принципы работы и основные понятия. 2 часа

1 Изменение настроек рабочего стола

- 1.1 Нажмите на кнопку **К** и выберите команду **Параметры KDE**.
- 1.2 Измените число рабочих столов до 3-х. Переименуйте по своему усмотрению ваши рабочие столы.
- 1.3 Измените фон, заставку, декорацию окон для каждого рабочего стола.
- 1.4 Измените дату и время (по необходимости).
- 1.5 Просмотрите виджет **Календарь**.
- 1.6 Добавьте виджеты **Цифровые часы**, **Доска**, **Калькулятор** на первый рабочий стол.

2 Изучение структуры каталогов операционной системы Linux

- 2.1 Из **точек входа** выберите объект **Корневая папка**.
 - 2.2 Для того чтобы увидеть более детальный список ваших файлов сделайте следующее:
Выберите **Показывать скрытые файлы** из меню **Вид**.
 - 2.3 Просмотрите структуру каталогов ОС Linux.
- #### 3 Работа в программе Проводник. Изучение структуры окна
- 3.1 Откройте папку <file://home/пользователь>
 - 3.2 В данной папке создайте подпапку, которую назовите своей фамилией.
 - 3.3 Откройте созданную папку и создайте в ней две подпапки **Текст** и **Окна**.

Моя фамилия



Текст

Окна

- 3.4 Откройте папку **Окна**
- 3.5 Изучите структуру окна на примере активного окна. Найдите кнопки управления окном, кнопку вызова системного меню окна, меню окна, панель инструментов

Рисунок 1 Папка «Окна»

- 3.6 Поместите в буфер памяти окно (см. рис.4), сохраните полученное изображение с помощью программы **Ksnapshot** в папке **Окна** под именем **Окна.png**
- 3.7 Преобразуйте файл **Окна.png** в **Окна.jpg** с помощью контекстного меню. Изменился ли размер файла?
- 3.8 Удерживая клавишу **Alt** переместите окно в правый нижний угол экрана.
- 3.9 Сверните активное окно программы **Проводник** в заголовок с помощью системного меню окна

4 Работа с окнами

- 4.1 Откройте на 1-м рабочем столе откройте программу **KColorPaint**, на 2-м рабочем столе программу **ПроводникKonqueror**, на 3-м рабочем столе **текстовый редактор LibreOfficeWriter**.
- 4.2 Измените расположение программы **Проводник** – на все рабочие столы.
- 4.3 Переместите программу текстового редактора на 1-й рабочий стол.
- 4.4 Размер окна программы **LibreOfficeWriter** измените на квадрат 7*7 и расположите в правой нижней части экрана.
- 4.5 Окно программы **KColorPaint** переместите в группу **LibreOfficeWriter**.
- 4.6 Сделайте снимок всего экрана и рисунок сохраните в папку **Окна** под именем **Стол.png**. Преобразуйте файл в формат **jpeg**
- 4.7 Отредактируйте файлы **Окна.jpg** и **Стол.jpg**: допишите название основных элементов окна, основных элементов рабочего стола.
- 4.8 С помощью калькулятора подсчитайте, сколько **байт информации** содержится в каталоге **Окна**, результат запишите в файл **Info.txt**(каталог **Текст**)

5 Создание текстового файла средствами текстового редактора Kwrite и текстового процессора LibreOfficeWriter. Работа со справкой

- 5.1 Найдите справку по программе **Konqueror**, для этого откройте указанное приложение и нажмите **F1**.
- 5.2 Найдите информацию о **Konqueror** в роли менеджера файлов
- 5.3 Вызовите контекстное меню рабочего стола и выберите **Создать – Файл - Текстовый файл – Prov.txt**
- 5.4 Найденную информацию скопируйте в файл **Prov.txt**
- 5.5 Перенесите файл **Prov.txt** в папку **Текст**.
- 5.6 С помощью текстового процессора **LibreOfficeWriter** создайте документ **History.odt**, содержащий информацию об истории создания ОС Linux. Сохраните в каталоге **Текст**.
- Для каждого абзаца сделайте отступ первой строки.
 - Изменение шрифта, размера шрифта и начертания: В тексте выделите определение дистрибутива и для выделенного текста выберите шрифт **NimbusMono L**, 14 размер шрифта, начертание – **полужирный**, измените цвет текста на **зелёный**.
 - Поиск и замена информации в тексте. В тексте найдите все слова Linux. С помощью **Заменить** замените в тексте слово Linux на ОС Linux.
 - Добавьте к тексту заголовок: "Операционная система" и определение ОС компьютера. Текст заголовка выровняйте по центру и измените шрифт (размер 20, начертание – полужирный курсив, шрифт - TNimbusMono L).
 - Вставка информации: Переведите указатель в конец документа и вставьте дату и время.
- 5.7 Добавьте ссылку на вашу папку в **точку ввода**.
- 5.8 Добавьте виджет для открытия быстрого вашей папки
- 5.9 На виджете **Доска** напишите полноту выполнения задания.

Тема 4.3. Организация хранения и обработки данных

Практическое занятие №13.

Тема практического занятия № 13. Создание архива данных и работа с ним. Файл как единица хранения информации на компьютере. Атрибуты файла и его объем. Запись информации на компакт-диски. 2 часа

Порядок выполнения работы

1. Создайте в своей рабочей папке (папке с вашей группой) следующие папки: папку со своей фамилией, в ней папки **Архивы**.
2. Запустите программу **WinRar**.
3. Откройте на компьютере учителя папку с исходным материалом для практической работы **Практикум**. В этой папке хранятся три типа файлов **.doc, .bmp, .exe**.
4. Скопируйте в папку **Архивы** файлы из папки **Практикум**.
5. Заархивируйте графический файл и сравните размеры обоих файлов. Для этого выполните следующие действия:
6. Щелчком правой кнопки мыши выделите файл типа **.bmp**
7. Щелкните на кнопке **Добавить в архив...**, появится диалоговое окно, уточняющее параметры архивации.
8. По умолчанию архивный файл имеет имя исходного файла.
9. Если необходимо задать иное имя архива, то введите его в поле ввода имени.
10. Выберите формат архивного файла, например **RAR**.
11. Остальные параметры оставьте без изменения.
12. Щелкните по кнопке **Ок**.
13. Сравните размеры исходного файла и архивного. Данные внесите в **таблицу 1**.
14. Заархивируйте файл типа **.doc** и сравните размеры обоих файлов. Данные внесите в **таблицу 1**.
15. Заархивируйте файл типа **.exe** и сравните размеры обоих файлов. Данные внесите в **таблицу 1**.
16. Удалите исходные файлы.
17. Заархивируйте файлы в формате архива **ZIP**. Заполните таблицу 1. полученными данными.

Таблица 1

Формат архива	Имя файла и его расширение	Исходный размер	Размер после архивации

18. Сделать вывод по таблице:
19. Файлы разархивировать. Выделить файл, щёлкнуть правой кнопкой мыши, выбрать команду **Извлечь файл**.

При создании нового архива нужно задать параметры архивирования. Прежде всего, необходимо задать имя архивного файла и место его сохранения на диске. Далее, нужно выбрать **формат архивации** RAR или ZIP (формат ZIP более широко распространен, а метод RAR обеспечивает больше возможностей и более сильное сжатие).

1. Предложите варианты имен и типов для перечисленных ниже файлов. Перенесите в тетрадь таблицу и заполните ее.

Содержание	Имя	Тип	Полное имя файла
------------	-----	-----	------------------

Фото моей семьи			
Рецепт яблочного пирога			
Буклет «Мой колледж»			
Открытое письмо Биллу Гейтсу	BillG	doc	BillG.doc
Семейный альбом «Моя родословная»			
Репродукция картины Малевича «Черный квадрат»			
Петиция директору колледжа об увеличении числа уроков информатики			
Реферат по истории			
Реклама концерта рок-группы			
Статья в журнал «Информатика и образование»			

2. Предложите варианты программ, открывающих файлы с тем или иным расширением. Перечертите таблицу в тетрадь и заполните ее.

Расширение имени файла	Программа
TXT	
DOC	
RTF	
BMP	
ARJ	
HTML	

3. Выполните задания в тетради.

- Придумай имя текстового файла, в котором будет содержаться информация о твоём доме. Подчеркни собственное имя файла.
- Придумай имя графического файла, в котором будет содержаться рисунок твоего дома. Подчеркни расширение файла.
- Выпиши в один столбик правильные имена файлов, а во второй правильные имена каталогов:

Письмо.18, letter.txt, WinWord, письмо.doc, Колледж?12, Мои документы, роза.bmp, crop12.exe, 1C, red.com

Тема 4.4.Безопасность, гигиена, эргономика, ресурсосбережение.

Практическое занятие №14.

Тема практического занятия № 14. Защита информации, антивирусная защита. 2 часа

Порядок выполнения работы

- Используя сеть Интернет, выполните следующие задания:
Укажите требования к помещениям кабинета информатики:
Укажите, какие действия запрещены в кабинете информатики.
Укажите комплекс упражнений для снятия усталости за компьютером.

Ответьте на вопросы:

Вопрос	Ответ
Что такое компьютерный вирус?	
В чем состоит принцип работы вируса?	
Перечислите вредные действия вирусов.	

Создайте таблицу по образцу, заполнив пустые ячейки.

Классификация компьютерных вирусов											
				по способу заражения				по особенностям алгоритма			
Сетевые	Файловые		Файлово-закрывающие					Проточные	Скрытые		

Запишите признаки заражения ПК вирусом.

№	Признак

Проанализируйте и запишите, какие типы файлов подвержены заражению?

Типы файлов, подверженные заражению	Типы файлов, не подверженные заражению

Проанализируйте и запишите основные способы заражения ПК.

№	Способ заражения ПК
1	
2	
3	
4	

Запишите меры профилактики заражения ПК вирусом:

№	Способ профилактики
1	
2	
3	

4	
5	
6	

Запишите классификацию вирусов в виде таблицы

№	Вид (название) вируса	Особенность вируса

Сравните виды антивирусных программ, дайте им краткую характеристику.

№	Вид	Характеристика	Достоинства	Недостатки
1	Антивирусы-сканеры			
2	Антивирусы-мониторы			

Перечислите функции, выполняемые антивирусом Касперского.

№	Функция
1	
2	
3	
4	
5	
6	

Тема 4.5. Подготовка текстов и демонстрационных материалов

Практическое занятие №15.

Тема практического занятия № 15. Ввод, редактирование и форматирование текста в ТР. Создание, заполнение и оформление таблиц в ТР. Списки и колонки. Создание и редактирование графических изображений. Создание компьютерной публикации (по профилю специальности). 2 часа

Порядок выполнения работы

Набрать текст и отформатировать его согласно требованиям.

Как-то раз несколько лягушек захотели устроить соревнование по бегу. Их целью было добежать до вершины высокой башни. Много зрителей собралось, чтобы посмотреть соревнования и подбодрить участников... Итак, забег начался.

Сказать по правде, никто из зрителей не допускал даже мысли о том, что лягушки могут добежать до вершины.

Со всех сторон можно было услышать такие слова:

«Ах, как тяжело!!! Они НИКОГДА не достигнут вершины!»

или:

«У них не получится, башня слишком высокая!»

Одна за другой лягушки начали сходить с дистанции, кроме одной, которая упорно карабкалась все выше. Все продолжали кричать:

«Это слишком тяжело!!! Никто не в силах справиться с этим!»

Все больше лягушек теряли последние силы и покидали соревнование. Но одна лягушка продолжала настойчиво продвигаться к цели. Она никак не хотела сдаваться! В конце концов не осталось никого, кроме этой лягушки, которая с невероятными усилиями единственная достигла вершины башни! После соревнования другие участники захотели узнать, как ей это удалось! Одна из лягушек-участниц подошла к победительнице, чтобы спросить, как ей удалось достичь таких невероятных результатов и прийти к цели. И оказалось...

победившая лягушка была ГЛУХОЙ!!!

Мораль: Никогда не слушай тех, у кого есть дурная привычка ко всему относиться негативно и пессимистично, потому что они крадут у тебя твои самые прекрасные мечты и надежды, которые ты хранишь в своем сердце!

Всегда помни о силе слова. Любое слово, написанное или произнесенное, оказывает влияние на твои поступки!

И потому: ВСЕГДА будь настроен ПОЗИТИВНО!

И прежде всего: Будь просто ГЛУХ, когда тебе говорят, что ТЫ не можешь осуществить Свои Мечты! Всегда думай о том, что: И ТЫ можешь всего добиться!

Параметры абзацев

1-2 абзацы: Первая строка – отступ; выравнивание: по левому краю.

3 абзац: выравнивание: по левому краю.

4 абзац: отступ слева – 2,5 см; отступ справа – 9,5 см. Границы и заливка (меню Формат): Граница – Рамка, Заливка – светло-зеленая.

5 абзац: отступ слева – 8,5 см; отступ справа – 14 см. Границы и заливка (меню Формат): Граница – Рамка, Заливка – светло-желтая.

6 абзац: Первая строка – отступ; выравнивание: по левому краю.

7 абзац: текст заключить в выноску (Автофигуры/Выноски), предварительно ее развернув.

8 абзац: Первая строка – отступ; выравнивание: по левому краю.

9 абзац: Выравнивание по центру. Текст – зеленый, начертание – Ж

10 абзац: отступ слева – 2 см; размер – 14; цвет – красный.

11 абзац: отступ слева – 1,5 см; отступ справа – 10,5 см. Границы и заливка (меню Формат): Граница – Рамка, Заливка – сиреневая.

12 абзац: отступ слева – 7 см; отступ справа – 14 см. Границы и заливка (меню Формат): Граница – Рамка, Заливка – голубая

13 абзац: отступ слева – 1 см; отступ справа – 14,5 см. Границы и заливка (меню Формат): Граница – Рамка, Заливка – желтая.

Параметры символов

1) Установите для основного текста следующие параметры:

- шрифт TimesNewRoman;
- размер 12;
- начертание обычное

2) Установите для прямой речи следующие параметры:

- шрифт Arial;
- размер 10;
- начертание курсив.

Наберите текст фрагмента

1. Отформатируйте текст:
 - выделение курсивом;
 - заголовок прописными символами с разрядкой 2 пт.;
2. Создайте формулы.

КВАДРАТИЧНАЯ ФУНКЦИЯ И КВАДРАТНОЕ УРАВНЕНИЕ
(9 класс)

Квадратичной называется функция вида:

$$f(x) = ax^2 + bx + c, \quad a \neq 0$$

Квадратным уравнением называется выражение вида:

$$ax^2 + bx + c = 0, \quad a \neq 0$$

где a, b, c – постоянные коэффициенты, x – переменная.

Дискриминант определяется по формуле:

$$D = b^2 - 4ac$$

Уравнение имеет корни, если $D \geq 0$.

Корни квадратного уравнения определяются по формуле:

$$x_{1,2} = \frac{-b \pm \sqrt{b^2 - 4ac}}{2a}$$

Оформите перечисленные ниже маркированные списки, меняя вид, размер, шрифт, цвет и отступы маркеров.

Хороший работник:

- знает круг своих обязанностей;
- выполняет работу качественно и в срок;
- уважает труд своих коллег;
- поддерживает со всеми ровные, деловые отношения.

Опорные понятия при изучении состава предложения:

- подлежащее;
- сказуемое;
- определение;
- дополнение;
- обстоятельство.

Реклама должна быть:

- понятной;
- правдивой;
- привлекательной;
- запоминающейся.

Оформите приведенный ниже текст в форме нумерованного списка.

Список литературы по делопроизводству

Стенюков М.В., Образцы документов по делопроизводству, изд. 3-е перераб, М, ПРИОР, 1999

Колтунова М.В., Деловое письмо: Что нужно знать составителю, Дело, 112 стр, 1999

Васильева И.Н., Основы делопроизводства и персональный менеджмент, Финстатинформ, 240 стр, 1999

Андреева В.И., Делопроизводство в кадровой службе. Практическое пособие с образцами документов, Интел-Синтез, 256 стр, 2000

Кузнецова Т.В., Делопроизводство (документационное обеспечение управления) Бизнес-школа "Интел-Синтез" 328 стр, 1999

Андреянова В.В., Как организовать делопроизводство на предприятии, ИНФРА-М, 96 стр, 1998

Стенюков М.В., Пустозерова В.М., Делопроизводство в управлении персоналом, ПРИОР, 112 стр, 1999

Басаков М.И., Делопроизводство и корреспонденция в вопросах и ответах, Феникс, 320 стр, 2000

Форматирование таблиц

1) Составьте таблицу «Расписание» по образцу.

<u>Уроки</u>	<u>Дни недели</u>				
	<u>Понедельник</u>	<u>Вторник</u>	<u>Среда</u>	<u>Четверг</u>	<u>Пятница</u>
1 урок					
2 урок					
3 урок					
4 урок					
5 урок					
6 урок					

2) Заполните таблицу собственным расписанием занятий.

3) Добавьте в таблицу еще один столбец справа для субботы.

4) Добавьте в таблицу еще одну строку для 7-го урока, если он у Вас есть по расписанию.

5) Сделайте еще 3 копии таблицы.

Отформатируйте 1-ую таблицу вручную: **Таблица/Свойства таблицы/**щелкнуть на кнопке **Границы заливка/**выбрать границы и заливку для выделенных ячеек на соответствующих вкладках.

Отформатируйте полученные копии таблицы по-разному, используя автоформаты: **Таблица /Автоформат таблицы /** выбрать категорию /выбрать стиль /щелкнуть на кнопке **Применить**.

Расчеты в таблицах

1) Составьте таблицу «Расходы по оплате жилья».

Расходы по оплате жилья

Расходы по жилью		Сентябрь	Октябрь	Ноябрь	Декабрь	Среднее
Составляющие	Квартплата	1400	1440	1500	1600	
	Консьерж	60	60	80	80	
	Телефон	140	140	170	170	
	Электроэнергия	120	150	200	180	
Всего						

2) Отформатируйте таблицу по образцу.

3) Сделайте расчеты средних показателей (функция **AVERAGE** -среднее значение).

4) Сделайте расчеты в строке Итого: **Таблица/Формула...**/выбрать функцию **SUM(ABOVE)**.

Тема 4.7. Электронные (динамические) таблицы.

Практическое занятие № 16.

Тема практического занятия № 16.Создание и форматирование таблиц. Математические расчеты. Встроенные функции. 4 часа

Порядок выполнения работы

1. Создать таблицу по образцу.

рис. 1

№	Наименование	Ед.измер.	Кол-во	Цена	Сумма
1					
2					
3					
4					
5					
6					
				ИТОГО	

2. Наименование товаров в количестве 10 штук заполнить самостоятельно, напротив каждого наименования внести единицы измерения (штуки, килограммы, пары), а также любое количество и цену за единицу.

3.Отформатировать заголовки (**Arial, Ж**, по центру).

4.Подобрать ширину столбцов (при помощи разделительной двунаправленной стрелки находящейся на линии раздела заголовков столбцов).

5.Вести нумерацию в 1 м – столбце, пользуясь автозаполнением.

6.Сделать оформление (**Жирная Красная** внешняя, тонкая синяя – внутренняя)

7.Установить денежный формат в столбцах Цена, Сумма (**Формат – Ячейка – Число – Денежный**).

9.Ввести данные.

10.Ввести формулу в 1- ю ячейку суммы (**сумма=количество*цену**), скопировать вниз.

11.Ввести формулу в ячейку для итоговой суммы (нажать на кнопку Σ и выделить блок ячеек).

12.Отсортировать записи в поле Наименование по алфавиту (Выделить ячейки таблицы без заголовков, далее **Данные – Сортировка**).

13.Вставить дополнительные строки (выделить 5 строк и **из контекстного меню выбрать Вставить**).

14.Набрать текст до и после таблицы.

<u>Грузоотправитель и адрес</u>					
<u>Грузополучатель и адрес</u>					
К реестру №		Дата получения «__» ____ г.			
СЧЕТ № 123 от «__» ____ г.					
Поставщик Торговый Дом Пресненский					
Адрес 123456, Москва, Рощинская ул., 4					
Расчет №456789 в АБС- банке, МФО 987654					
Дополнения:					
№	Наименование	Ед.измер.	Кол-во	Цена	Сумма
1					
2					
3					
4					
5					
6					
				ИТОГО	
Руководитель предприятия				Чижов Е.Ю.	
Главный бухгалтер				Стасова А. И.	

15.Сделать выравнивание текста.

16.Сохранит файл.

Перейти на второй лист.

Выделить диапазон ячеек от А1 до П1 и из контекстного меню выбрать **Форматячеек**. Во вкладке **Выравнивание** выставить галочку **Переносить по словам**.

Создать таблицу «Доходы фирмы по городам» по образцу.

Город	Валовая выручка	Выручка от реализ.	Затр. на произв.	Зарплата	Валовая прибыль	Облагаемый доход	Налог на доход предприятия	Чистый доход фирмы
Москва	520100	20% от валовой выручки	300345	345566	Выручка от реализации — затраты на производство	Валовая прибыль + зарплата	22% от облагаемого дохода	Валовая прибыль — налог на доход
-----	-----	-----	-----	-----	-----	-----	-----	-----

Самостоятельно внести 10 городов, ввести выручку от реализации (6-ти значная цифра), затраты на производство и зарплату.

Просчитать выручку от реализации, валовую. прибыль, облагаемый доход, налог на доход предприятия, а также чистый доход фирмы для всех городов.

Оформить таблицу по своему усмотрению.

Тема 4.8. Базы данных.

Практическое занятие № 17.

Тема практического занятия № 17.Создание табличной базы данных: создание, редактирование, сохранение записей в БД. Построение схемы данных. Поиск и сортировка в БД. Создание и использование форм и отчетов. 2 часа

Порядок выполнения работы

Создать БД Склад. В БД Склад создать 3 таблицы: Продукты, Заказы, Хозяйственные товары. Таблицы: Продукты и Хозяйственные товары будут содержать следующие поля: №п/п, Наименование, Количество, Цена, Дата поступления, Дата продажи, Остаток выдачи, Сумма. Таблица Заказы будет содержать поля: №п/п, Клиент, Наименование товара, Количество, Дата продажи, Цена, Стоимость. Заполните таблицы информацией о 15 данных.

Отсортируйте данные по возрастанию количества товара. Для таблицы Заказ отсортируйте по убыванию стоимости.

Создайте формы и отчеты.

Раздел 5. Информационно-коммуникационные технологии. Работа в информационном пространстве

Тема 5.2 Деятельность в сети Интернет

Практическое занятие № 18.

Тема практического занятия № 18.Браузер. Примеры работы с Интернет-магазином, Интернет-СМИ, Интернет-турагентством, Интернет-библиотекой и пр.Поисковые системы. Пример поиска информации на государственных образовательных

порталах.Создание ящика электронной почты и настройка его параметров. Формирование адресной книги. 2 часа

Порядок выполнения работы

Зайдите на сайт интернет-библиотеки по адресу <http://www.internet-biblioteka.ru>, зарегистрируйтесь. Изучите правила работы с библиотекой. Найдите книгу Комоловой Н. "Компьютерная верстка и дизайн. Самоучитель". Скачайте ее. Составьте список книг библиотеки по информатике. Список сохраните в своей папке в текстовом процессоре.

Изучите новости Рязанской области, открыв, например, адрес <https://www.rzn.info/>. Сохраните последние новости в своей папке в текстовом процессоре.

Зайдите в сообщество Google+ «Интернет- магазин в каждом доме»Изучите возможности приобретения товаров в данных магазинах. Оставьте свой отзыв, предварительно присоединившись к сообществу

Изучите возможности организации тур-поездов на ближайший месяц по России, зайдя в сообществоGoogle+ «Путешествия и отдых» Сохраните ближайшие туры и переезды в своей папке в текстовом процессоре.

Создание электронного почтового адреса на сервереwww. mail. ru.

1. Установить соединение с Интернет.
2. «Зайти» на сайт почтового сервера [www. mail. ru](http://www.mail.ru).
3. В разделе «Почта» щелкнуть ссылку «Регистрация»
4. Заполнить анкету, в которой нужно придумать имя почтового ящика, ввести свои персональные данные, пароль доступа к ящику и т. д.

После нажатия вы попадаете на регистрационную форму, которую надо обязательно заполнить. Вот названия пунктов для регистрационного заполнения:

1. Ваше имя.
2. Фамилия, ваша же.
3. День рождения.
4. Город – эта графа необязательна к заполнению, решать вам.
5. Указываете свой пол, всего два варианта.
6. Вводите желаемое название почтового ящика.
7. И, на этом сервисе, конечно же, никак вам не обойтись без пароля.

Можно еще указать и свой мобильный телефон, но если вы этого не желаете, тогда перейдите по надписи «у меня нет / мобильного телефона». Но знайте, что телефон сможет вам помочь восстановить вашу почту, при утере или взломе. И если вы подтверждаете регистрацию своего mailru почтового ящика при помощи мобильного, тогда вы увидите вот такое вот окошко, в которое надо будет ввести код (он состоит из пяти цифр), пришедший на ваш телефон, и нажать на кнопку «Готово».

5. В ходе регистрации часто случается, что имя, выбранное вами для ящика, уже используется на этом сервере. В этом случае нужно выбрать из предложенных имён или придумать самому другое имя.
6. Внимательно читайте инструкции мастера и старайтесь следовать им.

7. После того, как ящик создан, рекомендуется записать в сохранном месте его адрес и пароль.

Создание электронного почтового адреса на Яндексе

Чтобы создать **бесплатный почтовый ящик на яндексе** необходимо зайти на сайт yandex.ru и нажать пункт меню «*Завести почтовый ящик*». Также компания разработала возможность зайти на **почтовый ящик yandex** через существующие у Вас аккаунты популярных социальных сетей и почтовых сервисов.

При заполнении формы регистрации каждый столкнется с проблемой подбора логина. Это связано с тем, что *электронная почта на яндексе* пользуется большой популярностью и практически все простые логины уже заняты.

Для примера просто выберем один из предлагаемых вариантов и продолжим регистрацию электронной почты.

После заполнения всех обязательных полей Ваша **электронная почта на Яндексе** готова.

Теперь, чтобы начать использовать Ваш **почтовый ящик в яндексе**, нажимаем «*Начать пользоваться Почтой*». При необходимости войти в свою электронную почту, нужно ввести логин и пароль в соответствующие графы на стартовой странице сервиса.

Или ввести данные на страничке, пройдя по ссылке «*Войти в почту*», где также будет предложена возможность **создать почтовый ящик в яндексе**.

Создание и отправление электронного письма

Отправьте письмо по указанному адресу:

- ~ Найдите ссылку **Написать письмо** и щелкните на ней.
- ~ В поле Кому: введите адрес. В поле **Тема:** напишите свою фамилию и инициалы.
- Для того, что бы прикрепить фото или другого типа файл:

При написании письма воспользуйтесь кнопкой **Обзор**.

В открывшемся окне выбери нужный архив и нажми кнопку **Открыть**.

Далее нажми кнопку **Прикрепить**.

Письмо с прикрепленным файлом можно отсылать. Щелкните на кнопке **Отправить**.

Если сообщение отправлено вы увидите на экране подтверждение: «**Ваше сообщение для ... отправлено**».

Удаление почтового ящика

Удалить почтовый ящик может только пользователь, имеющий к нему доступ. Для того чтобы удалить ящик, воспользуйтесь [специальным интерфейсом](#). Вам будет необходимо ввести имя ящика и верный пароль к нему, а также указать причину, повлекшую удаление ящика. Удаляя свой почтовый ящик, вы также удаляете всю сопутствующую информацию на других проектах — персональную страницу на проекте МойМир@Mail.Ru, фотографии с проекта Фото@Mail.Ru и пр.

Обратите внимание, что в течение трех месяцев с момента удаления, вы можете [восстановить](#) почтовый ящик, но вы не сможете восстановить информацию, хранящуюся в почтовом ящике, а также информацию с сопутствующих проектов.

Тема 5.3 Социальная информатика

Практическое занятие № 19.

Тема практического занятия № 19. Правовое регулирование в информационной сфере, Безопасность в информационной сфере. Государственные электронные сервисы и услуги. Открытые образовательные ресурсы.

Порядок выполнения работы

1. Загрузите Интернет.
2. С помощью строки поиска найдите каталог ссылок на государственные образовательные порталы.
3. Выпишите электронные адреса шести государственных образовательных порталов и дайте им краткую характеристику. Оформите в виде таблицы:

№	Название портала	Электронный адрес портала	Характеристика портала

1. Загрузите страницу электронного словаря Promt– www.ver-dict.ru.
2. Из раскрывающегося списка выберите **Русско-английский словарь (Русско-Немецкий)**.
3. В текстовое поле **Слово для перевода:** введите слово, которое Вам нужно перевести.
4. Нажмите на кнопку **Найти**.
5. Занесите результат в следующую таблицу:

Слово	Русско-Английский	Русско-Немецкий
Информатика		
Клавиатура		
Программист		
Монитор		
Команда		
Винчестер		
Сеть		
Ссылка		
Оператор		

Загрузите страницу электронного словаря– www.efremova.info.

1. В текстовое поле **Поиск по словарю**: введите слово, лексическое значение которого Вам нужно узнать.
2. Нажмите на кнопку **Искать**. Дождитесь результата поиска.
3. Занесите результат в следующую таблицу:

Слово	Лексическое значение
Метонимия	
Видеокарта	
Железо	
Папирус	
Скальпель	
Дебет	

С помощью одной из поисковых систем найдите информацию и занесите ее в таблицу:

Личности 20 века		
Фамилия, имя	Годы жизни	Род занятий
Джеф Раскин		
Лев Ландау		
Юрий Гагарин		

Заполните таблицу, используя поисковую систему Яндекс: www.yandex.ru.

Слова, входящие в запрос	Структура запроса	Количество найденных страниц	Электронный адрес первой найденной ссылки
Информационная система	Информационная! Система!		
	Информационная + система		
	Информационная - система		
	«Информационная система»		
Персональный компьютер	Персональный компьютер		
	Персональный & компьютер		
	\$title(Персональный компьютер)		
	\$anchor (Персональный компьютер)		

Перечень рекомендуемых учебных изданий, Интернет-ресурсов, дополнительной литературы

Основная литература:

1. Семакин, И. Г. Информатика. Базовый уровень. 11 класс [Текст] : учебник / И. Г. Семакин, Е. К. Хеннер, Т. Ю. Шеина. - 7-е изд., стереотип. - М. : БИНОМ. Лаборатория знаний, 2017. - 224 с.
2. Семакин, И. Г. Информатика. Базовый уровень. 10 класс [Текст] : учебник / И. Г. Семакин, Е. К. Хеннер, Т. Ю. Шеина. - 7-е изд., стереотип. - М. : БИНОМ. Лаборатория знаний, 2017. – 264

Дополнительная литература :

1. Фиошин М.Е. Информатика 10 класс [Текст]: учебник (углубленный уровень)/ под ред. Кузнецова А.А. – М.: Дрофа, 2014
2. Фиошин М.Е. Информатика 11 класс [Текст]: учебник (углубленный уровень)/ под ред. Кузнецова А.А. – М.: Дрофа, 2015
3. Фиошин М.Е. Информатика 10 класс [Текст]: учебник (углубленный уровень)/ под ред. Кузнецова А.А. – М.: Дрофа, 2017
4. Фиошин М.Е. Информатика 11 класс [Текст]: учебник (углубленный уровень)/ под ред. Кузнецова А.А. – М.: Дрофа, 2017

Учебно-методические издания:

Методические указания к практическим /лабораторным работам[Электронный ресурс]/Белова М.Н. . - Рязань: РГАТУ, 2020- ЭБ «РГАТУ»

Интернет-ресурсы

1. www.fcior.edu.ru (Федеральный центр информационно-образовательных ресурсов — ФЦИОР). www.school-collection.edu.ru (Единая коллекция цифровых образовательных ресурсов). www.intuit.ru/studies/courses (Открытые интернет-курсы «Интуит» по курсу «Информатика»).
2. www.lms.iite.unesco.org (Открытые электронные курсы «ИИТО ЮНЕСКО» по информационным технологиям).
3. <http://ru.iite.unesco.org/publications> (Открытая электронная библиотека «ИИТО ЮНЕСКО» по ИКТ в образовании).
4. www.megabook.ru (Мегаэнциклопедия Кирилла и Мефодия, разделы «Наука / Математика. Кибернетика» и «Техника / Компьютеры и Интернет»).
5. www.ict.edu.ru (портал «Информационно-коммуникационные технологии в образовании»).
6. www.digital-edu.ru (Справочник образовательных ресурсов «Портал цифрового образования»).
7. www.window.edu.ru (Единое окно доступа к образовательным ресурсам Российской Федерации).
8. www.freeschool.altlinux.ru (портал Свободного программного обеспечения). www.hear.altlinux.org/issues/textbooks (учебники и пособия по Linux). www.books.altlinux.ru/altlibrary/openoffice (электронная книга «OpenOffice.org: Теория и практика»).

МИНИСТЕРСТВО СЕЛЬСКОГО ХОЗЯЙСТВА РОССИЙСКОЙ ФЕДЕРАЦИИ
ФЕДЕРАЛЬНОЕ ГОСУДАРСТВЕННОЕ БЮДЖЕТНОЕ ОБРАЗОВАТЕЛЬНОЕ
УЧРЕЖДЕНИЕ ВЫСШЕГО ОБРАЗОВАНИЯ
«РЯЗАНСКИЙ ГОСУДАРСТВЕННЫЙ АГРОТЕХНОЛОГИЧЕСКИЙ УНИВЕРСИТЕТ
ИМЕНИ П.А. КОСТЫЧЕВА»



УТВЕРЖДАЮ:
Декан ФДП и СПО
Емельянова А.С.
14 марта 2024г.

МЕТОДИЧЕСКИЕ РЕКОМЕНДАЦИИ
ВЫПОЛНЕНИЕ ИНДИВИДУАЛЬНОГО ПРОЕКТА
ПО ВЫБОРУ ОБУЧАЮЩЕГОСЯ
«Информатика»

для студентов 1 курса

факультет дополнительного профессионального и среднего
профессионального образования

по специальности **38.02.01 Экономика и бухгалтерский учет**
(по отраслям)

(очная форма обучения)

Рязань, 2024

- Федеральным законом от 29.12.2012 №273-ФЗ «Об образовании в Российской Федерации» (далее – Закон об образовании);
 - приказом Минобрнауки России от 17.05.2012 №413 «Об утверждении федерального государственного образовательного стандарта среднего общего образования» (далее – ФГОС СОО);
 - приказом Минпросвещения России от 24.08.2022 №762 «Об утверждении Порядка организации и осуществления образовательной деятельности по образовательным программам среднего профессионального образования»;
 - приказом Приказ Министерства просвещения Российской Федерации от 18.05.2023 №371 «Об утверждении федеральной образовательной программы среднего общего образования» (далее – ФОП СОО);
- распоряжением Минпросвещения России от 30.04.2021 №Р-98«Об утверждении Концепции преподавания общеобразовательных дисциплин с учетом профессиональной направленности программ среднего профессионального образования, реализуемых на базе основного общего образования»;
- письмом Минпросвещения России от 01.03.2023 №05-592 «О направлении рекомендаций» (Рекомендации по реализации среднего общего образования в пределах освоения образовательной программы среднего профессионального образования).

Разработчики:

Белова М.Н., преподаватель ФДП и СПО

Методические указания одобрены предметно-цикловой комиссией естественно-научных дисциплин факультета дополнительного профессионального и среднего профессионального образования « 14 » марта 2024г., протокол №7 .

Председатель ПЦК



Хромова Ю. С.

Методические рекомендации предназначены для студентов очной формы обучения факультета дополнительного профессионального и среднего профессионального образования по специальности **38.02.01 Экономика и бухгалтерский учет (по отраслям)**

Таблица 1

Виды, содержание и формы оценивания работы

Номер и название раздела дисциплины	Тематика работы	Виды работы	Трудоемкость (час.)	Сопровождение выполнения индивидуального проекта	Методическое обеспечение
Этап 1	Подготовительный	<ul style="list-style-type: none"> – поиск проблемного поля; – выбор темы и её конкретизация; 	6	Лекции	Основная и дополнительная литература, Интернет
Этап 2	Поисковый	<ul style="list-style-type: none"> – уточнение тематического поля и темы проекта, её конкретизация; – определение и анализ проблемы; – постановка цели проекта; 	6	Консультации(групповые, индивидуальные)	Основная и дополнительная литература, Интернет
Этап 3	Аналитический	<ul style="list-style-type: none"> – анализ имеющейся информации; – поиск информационных лакун; – сбор и изучение информации; – поиск оптимального способа достижения цели проекта (анализ альтернативных решений), построение алгоритма деятельности; – составление плана реализации проекта: пошаговое планирование работ; – анализ ресурсов; 	6	Семинары	Основная и дополнительная литература, Интернет

Этап 4	Практический	<ul style="list-style-type: none"> – выполнение запланированных технологических операций; – текущий контроль качества составления проекта; – внесение (при необходимости) изменений в разработку проекта; – подготовка и оформление презентационный материалов; 	6	Консультации(групповые,ин дивидуальные)	Основная и дополнительная литература, Интернет
Этап 5	Презентационный	<ul style="list-style-type: none"> – презентация проекта; – изучение возможностей использования результатов проекта. 	6	-	Основная и дополнительная литература, Интернет
Этап 6	Контрольный	оценка результатов и процесса проектной деятельности	2	-	Основная и дополнительная литература, Интернет
Итого			32		

1. Виртуальные обучающие системы, тренажеры.
2. Виртуальные предприятия. Организация управления виртуальным предприятием.
3. Влияние ПК на костно-мышечный аппарат учащихся.
4. Вычислительные комплексы специального назначения.
5. Дескрипторные информационно-поисковые языки.
6. Защита информации и администрирование в локальных сетях.
7. Инфографика и инфографисты.
8. Искусственный интеллект. Модели, проектирование, разработка.
9. Кодирование аналоговой (непрерывной) графической и звуковой информации методом дискретизации.
10. Комбинированная оптимизация и её реализация.
11. Компиляторы и интерпретаторы.
12. Компьютерное моделирование в биологии и экологии.
13. Компьютерное моделирование в химии.
14. Компьютерное моделирование физических процессов.
15. Математические методы в медицине.
16. Мертвые языки программирования.
17. Метод (алгоритм) шинглов.
18. Моделирование гармонических колебаний в среде табличного процессора MS Excel.
19. Нейрокомпьютеры и их применение.
20. Обработка информации с применением генетических алгоритмов, муравьиных алгоритмов, нейронных сетей, ориентированных и неориентированных графов.
21. Определение числового кода символа и ввод символа по числовому коду в текстовых редакторах.
22. Применение информационных технологий в различных сферах деятельности (образовании, горной промышленности, нефтепереработке и пр.).
23. Применение современных моделей автоматизации (математическое моделирование, процессное моделирование, нейронные сети, метод графов и пр.).
24. Проектирование с применением диаграмм процессов
25. Развитие операционных систем для локальных сетей.
26. Развитие технологий соединения компьютеров в локальные сети.
27. Разработка и внедрение on-line игр в образовательный процесс.
28. Растровые и векторные редакторы. обработка фотографий в Adobe Photoshop.
29. Создание изображений в векторном редакторе Corel Draw.
30. Создание изображений в векторном редакторе, входящем в состав текстового редактора Word.
31. Создание тематического Web-сайта.
32. Сортировка массивов. Разработка нового метода сортировки.
33. Таксономия (Классификация) Флинна.
34. Шифрование с использованием закрытого ключа.
35. Эпоха «Smart». Проблемы, особенности, перспективы развития.

ВВЕДЕНИЕ

Индивидуальный проект представляет собой особую форму организации деятельности обучающихся (учебное исследование или учебный проект). Рекомендации разработаны в целях оказания помощи обучающимся в подготовке индивидуальных проектов и успешной их защите.

Индивидуальный проект выполняется обучающимся самостоятельно под руководством преподавателя по выбранной теме в рамках одного или нескольких изучаемых учебных предметов.

Результаты выполнения индивидуального проекта должны отражать:

- сформированность навыков коммуникативной, учебно-исследовательской деятельности, критического мышления;
- способность к инновационной, аналитической, творческой, интеллектуальной деятельности;
- сформированность навыков проектной деятельности, а также самостоятельного применения приобретенных знаний и способов действий при решении различных задач, используя знания одного или нескольких учебных предметов или предметных областей;
- способность постановки цели и формулирования гипотезы исследования, планирования работы, отбора и интерпретации необходимой информации, структурирования аргументации результатов исследования на основе собранных данных, презентации результатов.

Индивидуальный проект выполняется обучающимся в течение одного года в рамках

самостоятельной работы, специально отведенной учебным планом, и должен быть представлен в виде завершеного учебного исследования или разработанного проекта.

Проекты, выполняемые обучающимися, могут быть отнесены к одному из трех типов: исследовательский; информационно-поисковый; практико-ориентированный.

Исследовательский тип работы требует хорошо продуманной структуры, обозначения цели, обоснования актуальности предмета исследования, обозначения источников информации, продуманных методов, ожидаемых результатов. Исследовательские проекты полностью подчинены логике пусть небольшого, но исследования и имеют структуру, приближенно или полностью совпадающую с подлинным научным исследованием.

Информационно-поисковый проект требует направленности на сбор информации о каком-то объекте, физическом явлении, возможности их математического моделирования, анализа собранной информации и ее обобщения, выделения фактов, предназначенных для практического использования в какой-либо области. Проекты этого типа требуют хорошо продуманной структуры, возможности систематической коррекции по ходу работы над проектом. Такие проекты могут быть интегрированы в исследовательские и стать их органичной частью.

Практико-ориентированный проект отличается четко обозначенным с самого начала конечным результатом деятельности участников проекта.

Процедуру работы над проектом можно разбить на 6 этапов. Этапы работы над проектом можно представить в виде следующей схемы (см. приложение 2):

1. подготовительный

определение руководителей проектов;
поиск проблемного поля;
выбор темы и её конкретизация;
формирование проектной группы;

2. поисковый

уточнение тематического поля и темы проекта, её конкретизация;
определение и анализ проблемы;
постановка цели проекта;

3. аналитический

анализ имеющейся информации;
поиск информационных лагун;
сбор и изучение информации;
поиск оптимального способа достижения цели проекта (анализ альтернативных решений),
построение алгоритма деятельности;
составление плана реализации проекта: пошаговое планирование работ;
анализ ресурсов;

4. практический

выполнение запланированных технологических операций;
текущий контроль качества составления проекта;
внесение (при необходимости) изменений в разработку проекта;

5. презентационный

подготовка презентационных материалов;
презентация проекта;
изучение возможностей использования результатов проекта;

6. контрольный

анализ результатов выполнения проекта;
оценка качества выполнения проекта.

ПОДГОТОВКА ПРЕЗЕНТАЦИИ К ЗАЩИТЕ ИНДИВИДУАЛЬНОГО ПРОЕКТА

Презентация индивидуального проекта представляет собой документ, отображающий графическую информацию, содержащуюся в проекте, достигнутые автором работы результаты и предложения по совершенствованию исследуемого предмета. Презентация индивидуального проекта содержит основные положения для защиты, графические материалы: рисунки, таблицы, которые иллюстрируют предмет защиты проекта.

Для того чтобы лучше и полнее донести свои идеи до тех, кто будет рассматривать результаты исследовательской работы, надо подготовить текст выступления. Он должен быть кратким, и его лучше всего составить по такой схеме:

- 1) почему избрана эта тема;
- 2) какой была цель исследования;
- 3) какие ставились задачи;
- 4) какие гипотезы проверялись;
- 5) какие использовались методы и средства исследования;
- 6) каким был план исследования;
- 7) какие результаты были получены;
- 8) какие выводы сделаны по итогам исследования;
- 9) что можно исследовать в дальнейшем в этом направлении.

Презентация (электронная) для защиты индивидуального проекта служит для убедительности и наглядности материала, выносимого на защиту.

Основное содержание презентации:

1 слайд - титульный

Титульная страница необходима, чтобы представить аудитории автора и тему его работы. На данном слайде указывается следующая информация:

- полное название учебного заведения;
- название цикловой комиссии;
- тема индивидуального проекта

- ФИО обучающегося
- ФИО руководителя индивидуального проекта
- год выполнения работы

2 слайд - ВВЕДЕНИЕ

Должно содержать обязательные элементы индивидуального проекта:

- Актуальность
- Цели и задачи проекта
- Объект проекта
- Предмет проекта
- Период проекта

3-20 слайды (основная часть) - непосредственно раскрывается тема работы на основе собранного материала, дается краткий обзор объекта исследования, характеристика основных вопросов индивидуального проекта (таблицы, рисунки, диаграммы).

21 слайд (ВЫВОДЫ)

- итоги проделанной работы
- основные результаты в виде нескольких пунктов
- обобщение результатов, формулировка предложений по их устранению или совершенствованию

Критерий	Содержание критерия	Уровни сформированности проектной деятельности		
		Базовый (1 балл)	Повышенный	
			2 (балла)	3 (балла)
	Способность поставить проблему и выбрать способы её решения, найти и обработать информацию, формулировать выводы и/или обоснование и реализацию/апробацию	Работа в целом свидетельствует о способности самостоятельно с опорой на помощь руководителя ставить проблему и находить пути её решения;	Работа в целом свидетельствует о способности самостоятельно ставить проблему и находить пути её решения; продемонстрировано владение логическими	Работа свидетельствует о способности самостоятельно ставить проблему и находить пути её наиболее эффективного решения;

<p>Овладение подходами к осуществлению проектной деятельности</p>	<p>принятого решения, обоснование и создание модели, прогноза, модели, макета, объекта, творческого решения и</p> <p>т. п.</p>	<p>продемонстрирована способность приобретать новые знания и/или осваивать новые способы действий, достигать более глубокого понимания изученного</p>	<p>операциями, навыками критического мышления, продемонстрирована способность приобретать новые знания и/или осваивать новые способы действий, достигать понимания проблемы</p>	<p>продемонстрировано свободное владение логическими операциями, навыками критического мышления, умение самостоятельно мыслить; продемонстрирована способность на этой основе приобретать новые знания и/или осваивать новые способы действий,</p>
				<p>достигать более глубокого понимания проблемы</p>
<p>Знание предметной области</p>	<p>Умение раскрыть содержание работы, грамотно и обоснованно в соответствии с рассматриваемой проблемой/темой использовать имеющиеся знания и способы действий</p>	<p>Продemonстрировано понимание содержания выполненной работы. В работе и в ответах на вопросы по содержанию работы отсутствуют грубые ошибки</p>	<p>Продemonстрировано владение предметом проектной деятельности. Есть несущественные ошибки</p>	<p>Продemonстрировано свободное владение предметом проектной деятельности. Ошибки отсутствуют</p>
	<p>Умении самостоятельно планировать и управлять своей познавательной деятельностью во времени, использовать ресурсные</p>	<p>Продemonстрированы навыки определения темы и планирования работы. Работа доведена до конца и представлена комиссии; некоторые</p>	<p>Работа логично спланирована и последовательно реализована, своевременно и успешно пройдены этапы работы над проектом.</p>	<p>Работа тщательно спланирована и последовательно реализована, своевременно пройдены все необходимые этапы</p>

Подготовка проекта	возможности для достижения целей, осуществлять выбор конструктивных стратегий в условиях ограниченности ресурсов	этапы выполнялись под контролем и при поддержке руководителя. При этом проявляются отдельные элементы самооценки и самоконтроля обучающегося	Внесены необходимые корректировки работы по итогам консультаций	обсуждения и представления. Корректировки работы осуществлялись самостоятельно по итогам консультации
Оформление проекта	Проект подготовлен в соответствии с утвержденным планом, оформлен в соответствии с ГОСТом	В проекте есть все необходимые разделы, оформлен в соответствии со всеми необходимыми	Проект содержит все необходимые разделы. Информация четко структурирована. Есть	Проект содержит все необходимые разделы. Информация четко структурирована. Ошибки отсутствуют

	и методическими рекомендациями организации	нормами, есть небольшие замечания по оформлению	небольшие замечания по оформлению	
Презентация проекта	Умение ясно изложить и оформить выполненную работу, представить её результаты, аргументировано ответить на вопросы	Продемонстрированы навыки оформления проектной работы и пояснительной записки, а также подготовки простой презентации. Обучающийся отвечает на вопросы	Тема ясно определена. Выступление ясно, логично, последовательно, аргументировано. Презентация проекта вызывает интерес. Обучающийся развернуто дает ответы на вопросы	Тема ясно определена и обоснована актуальность. Выступление хорошо структурированы: логично, последовательно, аргументировано представлены итоги выполнения проекта, четка понятны цели и задачи проекта. Презентация вызывает интерес. Обучающийся свободно и развернуто дает ответы на вопросы

Оценка проекта:

5 баллов – «удовлетворительно»;

6-10 – «хорошо»;

11-15 – «отлично».

Краткий словарь «проектных» терминов

Актуальность – показатель исследовательского этапа проекта. Определяется несколькими факторами: необходимостью дополнения теоретических построений, относящихся к изучаемому явлению; потребностью в новых данных; потребностью практики. Обосновать актуальность – значит объяснить, почему данную проблему нужно в настоящее время изучать.

Вопросы проекта – вопросы, на которые предстоит ответить участникам проектной группы, чтобы в достаточной мере уяснить и раскрыть тему проекта.

Выход проекта – продукт проектной деятельности.

Гипотеза – обязательный элемент в структуре исследовательского проекта; предположение, при котором на основе ряда факторов делается вывод о существовании объекта, связи или причины явления, причём этот вывод нельзя считать вполне доказанным. Чаще всего гипотезы формулируются в виде определённых отношений между двумя или более событиями, явлениями.

Групповой проект – совместная учебно-познавательная, исследовательская, творческая или игровая деятельность учащихся – партнёров, имеющая общие проблему, цель, согласованные методы и способы решения проблемы, направленная на достижение совместного результата.

Жанр проекта – то же, что и форма продукта проектной деятельности.

Задачи проекта – это выбор путей и средств для достижения цели. Постановка задач основывается на дроблении цели на подцели.

Заказчик проекта – лихо или группа лиц, испытывающих затруднения в связи с имеющейся социальной проблемой, разрешить которую, призван данный проект.

Защита проекта – наиболее продолжительная и глубокая форма презентации проекта, включающая вопрос-ответный и дискуссионный этапы. Используется, как правило, для исследовательских проектов.

Индивидуальный проект – проект, выполняемый одним учащимся под руководством педагога.

Информационный проект – проект, в структуре которого акцент проставлен на презентации.

Исследовательский проект – проект, главной целью которого является выдвижение и проверка гипотезы.

Консультант – педагог или специалист, выполняющий роль эксперта и организатора доступа к необходимым ресурсам. Приглашается к участию в проекте, если содержательная компетенция руководителя проекта в ряде случаев недостаточна.

Координация проекта – способ управления работой проектной группы учащихся; может быть открытой (явной) или скрытой.

Методы исследования – основные способы проведения исследования.

Монопроект – проект, проводящийся в рамках одного учебного предмета.

Оппонент – на защите проекта учащийся, имеющий цель с помощью серии вопросов выявить в проекте противоречия или другие недочёты.

Портфолио (папка) проекта – подборка материалов проекта.

Практико-ориентированный проект – проект, основной целью которого является изготовление средства, пригодного для разрешения какой-либо проблемы прикладного характера.

Презентация проекта – публичное предъявление результатов проекта.

Проблема – социально-значимое противоречие, разрешение которой является прагматической целью проекта. Проблемой может быть, например, противоречие между потребностью и возможностью её удовлетворения, недостаток информации о чём-либо или противоречивый характер этой информации, отсутствие единого мнения о событии, явлении и др.

Продукт проектной деятельности – разработанное участниками проектной группы реальное средство разрешения поставленной проблемы.

Проект:

1) Реалистичный замысел о желаемом будущем. Содержит в себе рациональное обоснование и конкретный способ своей практической осуществимости.

2) Метод обучения, основанный на постановке социально-значимой цели и её практическом достижении. В отличие от проектирования, проект как метод обучения не привязан к конкретному содержанию и может быть использован в ходе изучения любого предмета, а также может являться межпредметным.

Проектирование:

1) Процесс разработки проекта и его фиксации в какой-либо внешне выраженной форме. Основные этапы проектирования: обоснованный выбор будущего продукта; разработка проекта и его документальное оформление; макетирование и моделирование; практическое оформление; экономическая и экологическая оценка проекта и технологии; защита проекта.

2) Возможный элемент содержания образования, в отличие от проекта, как метода обучения. Как правило, «проектирование» является разделом образовательной области «Технология».

Проектная деятельность – форма учебной деятельности, структура которой совпадает со структурой учебного проекта.

Проектные ситуации – различные специальные проблемы, которые можно разрешить с использованием метода проектов.

Результаты проекта:

1) выход проекта;

2) портфолио проекта;

3) педагогический результат, выражающийся в развитии личностной и интеллектуальной сфер обучающегося, формировании у него определённых общих компетенций и др.

Рецензент – на защите проекта обучающийся или преподаватель (специалист), представивший рецензию на подготовленный проект.

Ролевой проект (игровой) – проект, в котором изначально определены лишь роли участников и правила взаимоотношений между ними, тогда как структура, форма продукта и результаты остаются открытыми до самого конца.

Руководитель проекта – преподаватель, непосредственно координирующий проектную деятельность группы, индивидуального исполнителя.

Структура проекта – последовательность этапов учебного проекта. Обязательно включает в себя постановку социально значимой проблемы, планирование деятельности по её достижению, поиск необходимой информации, изготовление с опорой на неё продукта, презентацию продукта, оценку и анализ проведённого проекта. Может включать и другие этапы.

Творческий проект – проект, центром которого является творческий продукт – результат самореализации участников проектной группы.

Телекоммуникационный проект (учебный) – групповой проект, организованный на основе компьютерной телекоммуникации.

Учебный проект – проект, осуществляемый обучающимися под руководством преподавателя и имеющий не только прагматическую, но и педагогическую цель.

Цель проекта – модель желаемого конечного результата (продукта).

Основная литература:

1.Куклина Е.Н. Основы учебно-исследовательской деятельности [Электронный ресурс]/: учебное пособие / Куклина Е.Н., Мазниченко М.А., Мушкина И.А.- 3-е изд, испр, доп. – М.: Юрайт, 2020-ЭБС «Юрайт»

Интернет-ресурсы :

1.Глобальная школьная лаборатория:<https://globallab.org/ru/#.WaXDS61ePfY>

2.Лицей НИУ ВШЭ: <https://school.hse.ru/docum>

3.Открытая школа: <http://openschool.ru>

4. Электронный учебник по курсу «Проектная деятельность как способ организации семиотического образовательного пространства»-<https://studfiles.net/preview/3239633/>

5. Электронное учебное пособие для школьников. Проектная деятельность в школе – <http://www.surgpu.ru/media/medialibrary/2015/01>.

6. Бесплатная электронная библиотека :Электронное учебное пособие **Яковлева Н.Ф.**Проектная деятельность в образовательном учреждении- WWW.METODICHKA.X-PDF.RU

Учебно-методические издания:

Методические рекомендации по самостоятельной работе[Электронный ресурс) Шехова Н.Е..- Рязань: РГАТУ, 2022- ЭБ «РГАТУ»

Опорная схема «Основные этапы работы над ПРОЕКТОМ»

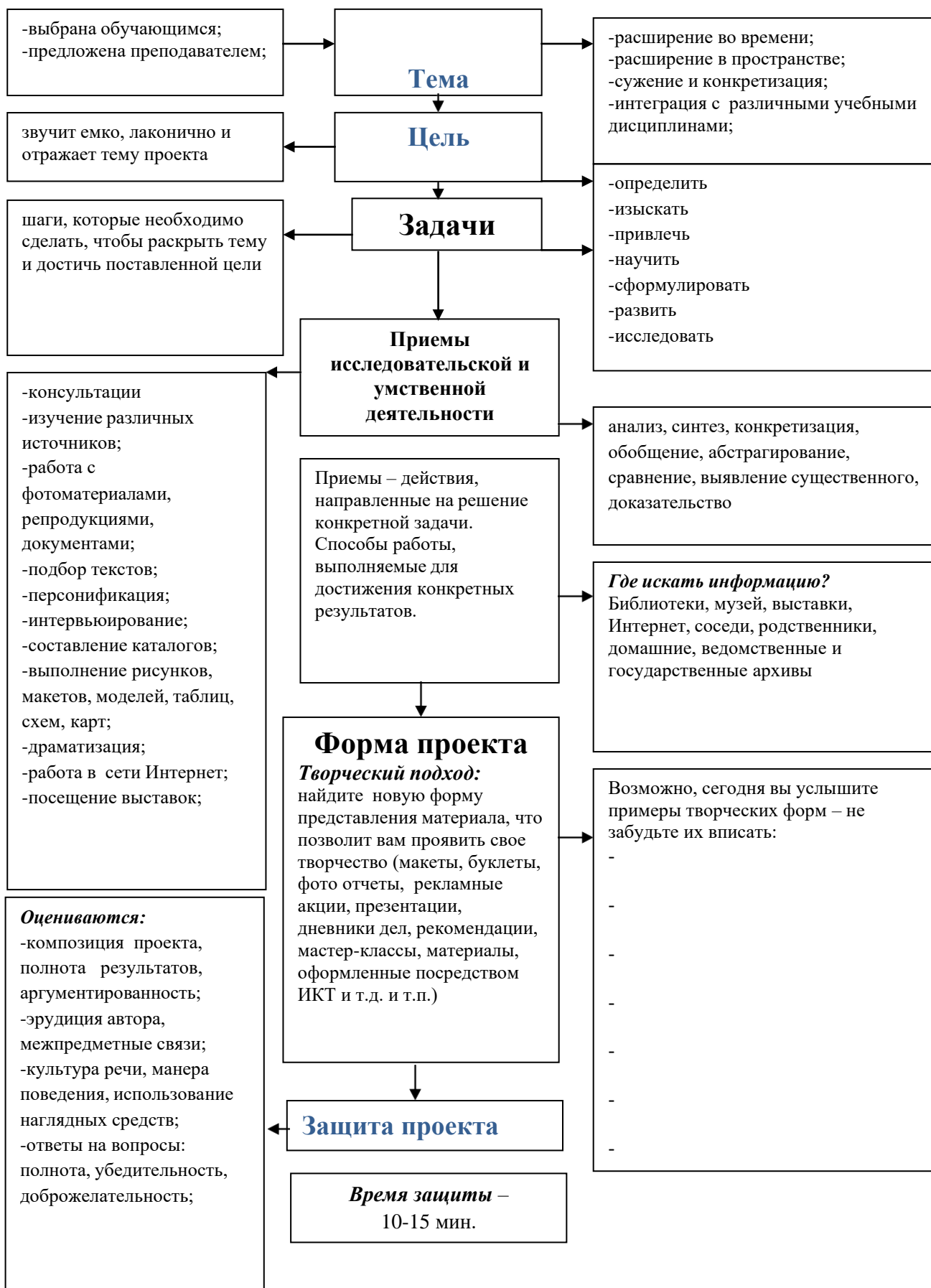

МИНИСТЕРСТВО СЕЛЬСКОГО ХОЗЯЙСТВА РОССИЙСКОЙ ФЕДЕРАЦИИ
ФЕДЕРАЛЬНОЕ ГОСУДАРСТВЕННОЕ БЮДЖЕТНОЕ ОБРАЗОВАТЕЛЬНОЕ УЧРЕЖДЕНИЕ
ВЫСШЕГО ОБРАЗОВАНИЯ
«РЯЗАНСКИЙ ГОСУДАРСТВЕННЫЙ АГРОТЕХНОЛОГИЧЕСКИЙ УНИВЕРСИТЕТ ИМЕНИ
П.А. КОСТЫЧЕВА»



УТВЕРЖДАЮ:
Декан ФДП и СПО
Емельянова АС.
14 марта 2024г

**МЕТОДИЧЕСКИЕ УКАЗАНИЯ
К ПРАКТИЧЕСКИМ ЗАНЯТИЯМ**

ПО УЧЕБНОЙ ДИСЦИПЛИНЕ

«Обществознание»

наименование

для студентов 1 курса ФДП и СПО

по специальности

38.02.01 Экономика и бухгалтерский учет (по отраслям)

(шифр) (наименование специальности)

(очная форма обучения)

Рязань, 2024

Методические указания разработаны в соответствии с требованиями:

- Федерального государственного образовательного стандарта среднего профессионального образования по специальности 38.02.01 Экономика и бухгалтерский учет (по отраслям), утвержденного приказом Министерства образования и науки Российской Федерации от 05.02.2018 г. № 69;

Приказа Минпросвещения России от 27.12.2023 №1028 «О внесении изменений в некоторые приказы Министерства образования и науки Российской Федерации, касающиеся федеральных государственных образовательных стандартов основного общего образования и среднего общего образования.

Приказа Минпросвещения России от 18.05.2023 №371 «Об утверждении федеральной образовательной программы среднего общего образования»

Федерального государственного образовательного стандарта среднего общего образования, утвержденного приказом Министерства образования и науки Российской Федерации от 12.08.2022 г. №732;

Примерной рабочей программы общеобразовательной дисциплины «Обществознание» для профессиональных образовательных организаций, рассмотрено на заседании педагогического совета ФГБОУ ДПО ИРПО(протокол №13 от 29.сентября 2022г.),утверждено на заседании Совета по оценке содержания и качества примерных рабочих программ общеобразовательного и социально-гуманитарного циклов СПО(протокол №14 от 30.11.2022г.)

Организация-разработчик: Федеральное государственное бюджетное образовательное учреждение высшего образования «Рязанский государственный агротехнологический университет имени П.А.Костычева»

Разработчик: Волохова И.И., преподаватель ФГБОУ ВО РГАТУ факультет дополнительного профессионального и среднего профессионального образования

Рабочая программа общеобразовательной учебной дисциплины «Обществознание» рассмотрена и одобрена на заседании ПЦК общеобразовательного цикла социально-гуманитарных дисциплин

Протокол № 7 от « 14 » марта 2024 г.

Председатель ПЦК

подпись

Анисаров И.С.

инициалы, фамилия

СОДЕРЖАНИЕ

1. Поурочный тематический план общеобразовательной дисциплины «Обществознание»	4
2. «Модельные примеры» опорных конспектов для проведения занятий по каждому из разделов дисциплины «Обществознание».....	18
3. «Модельные примеры» технологических карт для проведения занятий по темам прикладного модуля по каждому из разделов дисциплины «Обществознание»	45

1. Поурочный тематический план общеобразовательной дисциплины «Обществознание»

Дисциплина Обществознание (база)

Специальность / профессия 38.02.01 Экономика и бухгалтерский учет (по отраслям)

Наименование разделов и тем	Количество часов	Тип занятия	Междисциплинарные связи*	Дополнительная литература	Оснащение (специальное, дополнительное)	Тип оценочных мероприятий
<i>Раздел 1. Человек в обществе</i>	10					
<i>Тема 1.1. Общество и общественные отношения. Развитие общества</i>	4	Лекция, практическое занятие				<i>Познавательные задания</i> <ul style="list-style-type: none"> • Вопросы проблемного характера • Задания к схемам, таблицам, диаграммам, инфографике • Проектные задания <i>Тестирование</i>

						<i>Самооценка и взаимооценка знаний /умений обучающихся</i>
Тема 1.2. Биосоциальная природа человека и его деятельность	4	Лекция, практическое занятие				<i>Устный опрос Познавательные задания</i> <ul style="list-style-type: none"> • Задания к документам, содержащим социальную информацию • Проектные задания <i>Тестирование Самооценка и взаимооценка знаний /умений обучающихся</i>
Тема 1.3. Познавательная деятельность человека. Научное познание	2	Практическое занятие				<i>Устный опрос Познавательные задания</i> <ul style="list-style-type: none"> • Задания к документам, содержащим социальную информацию

						<ul style="list-style-type: none"> • Познавательные задания <i>Самооценка и самооценка знаний /умений обучающихся</i>
Раздел 2. Духовная культура	8					
Тема 2.1. Духовная культура личности и общества	2	Лекция				<i>Познавательные задания</i> <ul style="list-style-type: none"> • Вопросы проблемного характера • Задания к документам, содержащим социальную информацию <i>Тестирование</i> <i>Самооценка и самооценка знаний /умений обучающихся</i>
Тема 2.2. Наука и образование в современном мире	2	Практическое занятие				<i>Устный опрос</i> <i>Познавательные задания</i> <ul style="list-style-type: none"> • Задания к

						<p>документам, содержащим социальную информацию</p> <ul style="list-style-type: none"> • Проектные задания <p>Тестирование Самооценка и взаимооценка знаний /умений обучающихся</p>
<p>Тема 2.3. Религия</p>	2	Лекция				<p>Устный опрос Познавательные задания</p> <ul style="list-style-type: none"> • Задания к документам, содержащим социальную информацию <p>Самооценка и взаимооценка знаний /умений обучающихся</p>
<p>Тема 2.4. Искусство</p>	2	Практическое занятие				<p>Устный опрос Познавательные задания</p> <ul style="list-style-type: none"> • Задания к

						документам, содержащим социальную информацию <i>Самооценка и взаимооценка знаний /умений обучающихся</i>
Раздел 3. Экономическая жизнь общества¹	16					
Тема 3.1. Экономика- основа жизнедеятельности общества	2	Лекция				<i>Устный опрос Познавательные задания</i> <ul style="list-style-type: none"> • Задания к схемам, таблицам, диаграммам, инфографике <i>Самооценка и взаимооценка знаний /умений обучающихся</i>

¹ При наличии в общем учебном плане общеобразовательной дисциплины «Экономика» содержание дисциплины «Обществознание» целесообразно изучать на основе пяти содержательных разделов с углублением в отдельные аспекты и вопросы содержания и с расширением числа вводимых в учебный процесс практических работ и практико-ориентированных заданий, благодаря времени, освобождающемуся в виду изучения материала раздела «Экономическая жизнь общества» в качестве самостоятельной дисциплины.

<p>Тема 3.2. Рыночные отношения в экономике. Финансовые институты</p>	<p>4</p>	<p>Лекция, практическое занятие</p>				<p><i>Устный опрос</i> <i>Познавательные задания</i></p> <ul style="list-style-type: none"> • Задания к документам, содержащим социальную информацию <p><i>Самооценка и взаимооценка знаний /умений обучающихся</i></p>
<p>Тема 3.3. Рынок труда и безработица. Рациональное поведение потребителя</p>	<p>4</p>	<p>Лекция, практическое занятие</p>				<p><i>Устный опрос</i> <i>Познавательные задания</i></p> <ul style="list-style-type: none"> • Задания-задачи • Задания к схемам, таблицам, диаграммам, инфографике • Проектные задания <p><i>Самооценка и взаимооценка</i></p>

						<i>знаний /умений обучающихся</i>
Тема 3.4. Предприятие в экономике	2	Практическое занятие				<i>Устный опрос</i> <i>Познавательные задания</i> <ul style="list-style-type: none"> • Задания - задачи • Задания к документам, содержащим социальную информацию • Проектные задания <i>Самооценка и самооценка знаний /умений обучающихся</i>
Тема 3.5. Экономика и государство	2	Лекция				<i>Устный опрос</i> <i>Познавательные задания</i> <ul style="list-style-type: none"> • Задания к схемам, таблицам, диаграммам, инфографике <i>Тестирование</i>

						<i>Самооценка и взаимооценка знаний /умений обучающихся</i>
Тема 3.6. Основные тенденции развития экономики России и международная экономика	2	Лекция				<i>Познавательные задания</i> <ul style="list-style-type: none"> • Вопросы проблемного характера • Работа с документами, содержащими социальную информацию <i>Самооценка и взаимооценка знаний /умений обучающихся</i>
Раздел 4. Социальная сфера	8					
Тема 4.1. Социальная структура общества. Положение личности в обществе	2	Лекция				<i>Устный опрос</i> <i>Познавательные задания</i> <ul style="list-style-type: none"> • Задания к документам, содержащим социальную

						информацию <i>Тестирование</i> <i>Самооценка и</i> <i>взаимооценка</i> <i>знаний /умений</i> <i>обучающихся</i>
Тема 4.2. Семья в современном мире	2	Практическое занятие				<i>Устный опрос</i> <i>Познавательные</i> <i>задания</i> • Задания к документам, содержащим социальную информацию <i>Тестирование</i> <i>Самооценка и</i> <i>взаимооценка</i> <i>знаний /умений</i> <i>обучающихся</i>
Тема 4.3. Этнические общности и нации	2	Лекция				<i>Устный опрос</i> <i>Познавательные</i> <i>задания</i> • Задания к документам, содержащим социальную информацию

						<i>Тестирование Самооценка и взаимооценка знаний /умений обучающихся</i>
Тема 4.4. Социальные нормы и и социальный контроль. Социальный конфликт и способы его разрешения	2	Практическое занятие				<i>Устный опрос Познавательные задания</i> <ul style="list-style-type: none"> • Задания- задачи • Проектные задания <i>Самооценка и взаимооценка знаний /умений обучающихся</i>
Раздел 5. Политическая сфера	8					
Тема 5.1. Политика и власть. Политическая система	4	Лекция, практическая работа				<i>Устный опрос Познавательные задания</i> <ul style="list-style-type: none"> • Задания к документам, содержащим социальную информацию <i>Тестирование</i>

						<i>Самооценка и взаимооценка знаний /умений обучающихся</i>
Тема 5.2. Политическая культура общества и личности. Политический процесс и его участники	4	Лекция, практическаая работа				<i>Устный опрос Познавательные задания</i> <ul style="list-style-type: none"> • Задания-задачи • Задания к документам, содержащим социальную информацию <i>Самооценка и взаимооценка знаний /умений обучающихся</i>
Раздел 6. Правовое регулирование общественных отношений в Российской Федерации²	20					

² При наличии в общем учебном плане общеобразовательной дисциплины «Право» содержание дисциплины «Обществознание» целесообразно изучать на основе пяти содержательных разделов с углублением в отдельные аспекты и вопросы содержания и с расширением числа вводимых в учебный процесс практических работ и практико-ориентированных заданий, благодаря времени, освобождающемуся в виду изучения материала раздела «Правовое регулирование общественных отношений в Российской Федерации» в качестве самостоятельной дисциплины.

Тема 6.1. Право в системе социальных норм	4	Лекция				Устный опрос Познавательные задания <ul style="list-style-type: none"> • Задания к документам, содержащим социальную информацию Тестирование Самооценка и самооценка знаний /умений обучающихся
Тема 6.2. Основы конституционного права Российской Федерации	2	Практическое занятие				Устный опрос Познавательные задания <ul style="list-style-type: none"> • Задания-задачи Тестирование Самооценка и самооценка знаний /умений обучающихся
Тема 6.3. Правовое регулирование	6	Лекция, практическое занятие				Устный опрос Познавательные задания

<i>гражданских, семейных, трудовых, образовательных правоотношений</i>						<ul style="list-style-type: none"> • Задания-задачи <i>Тестирование</i> <i>Самооценка и взаимооценка знаний /умений обучающихся</i>
Тема 6.4. <i>Правовое регулирование налоговых, административных, уголовных правоотношений. Экологическое законодательство</i>	4	Лекция, практическое занятие				<i>Устный опрос</i> <i>Познавательные задания</i> <ul style="list-style-type: none"> • Задания-задачи <i>Тестирование</i> <i>Самооценка и взаимооценка знаний /умений обучающихся</i>
Тема 6.5. <i>Основы процессуального права</i>	4	Лекция, практическое занятие				<i>Устный опрос</i> <i>Познавательные задания</i> <ul style="list-style-type: none"> • Задания-задачи <i>Тестирование</i> <i>Самооценка и взаимооценка знаний /умений обучающихся</i>

Промежуточная аттестация	2					<i>Выполнение заданий промежуточной аттестации</i>
Всего	72					

2. «Модельные примеры» опорных конспектов для проведения занятий по каждому из разделов дисциплины «Обществознание»

Раздел 1. Человек в обществе

1.	Тема занятия	Общество и общественные отношения. Развитие общества (4 часа)
2.	Цель занятия	Организация деятельности обучающихся по восприятию, осмыслению и применению знаний, умений, способов деятельности в учебной и практической деятельности по проблемам системного устройства и развития общества
3.	Планируемые образовательные результаты	<p>ОК 01. Уметь: - самостоятельно оценивать и принимать решения, определять стратегию поведения с учетом общественных норм и ценностей. Знать: - особенности общества как целостной развивающейся системы в единстве и взаимодействии основных сфер и институтов; противоречиях и признаках постиндустриального общества; процесса цифровизации и влиянии массовых коммуникаций на все сферы жизни общества; глобальных проблемах и вызовах современности; перспективах развития современного общества.</p> <p>ОК 02. Уметь: - формулировать на основе приобретённых социально-гуманитарных знаний собственные суждения и аргументы по определённым проблемам. Знать: - базовый понятийный аппарат социальных наук для его использования при анализе и оценке социальных явлений и при изложении собственных суждений и построении устных и письменных высказываний</p> <p>ПК 4.6 осознание личного вклада в построение устойчивого будущего; готовность к активной деятельности технологической и социальной направленности, способность инициировать, планировать и самостоятельно выполнять такую деятельность;</p>
4.	Формы организации	лекция (4 часа)

	учебной деятельности	
5.	Содержание темы	<p>Общество как система. Общественные отношения. Связи между подсистемами и элементами общества. Общественные потребности и социальные институты. Признаки и функции социальных институтов</p> <p>Типы обществ. Постиндустриальное (информационное) общество и его особенности. Роль массовой коммуникации в современном обществе.</p> <p>Многообразие путей и форм общественного развития. Эволюция, социальная революция. Реформа.</p> <p>Российское общество и человек перед лицом угроз и вызовов XXI века.</p> <p>Общественный прогресс, его критерии. Противоречивый характер прогресса. Глобализация и ее противоречивые последствия.</p> <p>Профессионально ориентированное содержание</p> <p><i>Техническое и естественно-научное направления. Перспективы развития (название специальности) в информационном обществе. Направления цифровизации в профессиональной деятельности (название специальности). Роль науки в решении глобальных проблем.</i></p> <p><i>Социально-экономическое и гуманитарное направления. Социальные и гуманитарные аспекты глобальных проблем. Воздействие глобальных проблем на профессиональную деятельность (название специальности). Направления цифровизации в профессиональной деятельности (название специальности)</i></p>
6.	Типы оценочных мероприятий	<ul style="list-style-type: none"> ● Беседа по вопросам проблемного характера. ● Задания к схемам, таблицам, инфографике. ● Проектные задания. <p>(По выбору участников образовательного процесса)</p>
7.	Задания для самостоятельного выполнения	<ul style="list-style-type: none"> ● В сети интернет найти две противоположные точки зрения на проблемы: <ul style="list-style-type: none"> – процесса цифровизации и влияния массовых коммуникаций на все сферы жизни общества, – отношения к глобализации и ее последствия, – отношении к общественному прогрессу. ● Составить схему «общество как система», таблицу «Типы обществ». ● Составить кластер по теме: «Эволюция, социальная революция. Реформа».

		<ul style="list-style-type: none">● Подобрать инфографику на тему «Российское общество и человек перед лицом угроз и вызовов XXI века».● Подобрать аргументы «за» и «против» по вопросу перспектив развития (<i>название специальности</i>) в информационном обществе, а также направлений цифровизации в профессиональной деятельности (<i>название специальности</i>)
--	--	--

Раздел 2. Духовная культура

1.	Тема занятия	Духовная культура личности и общества (2 часа)
2.	Цель занятия	Организация деятельности обучающихся по восприятию, осмыслению и применению знаний, умений, способов деятельности в учебной и практической деятельности по проблемам культуры и духовных ценностей человека
3.	Планируемые образовательные результаты	<p>ОК 03. Уметь: - использовать обществоведческие знания для продуктивного взаимодействия с социальными институтами для успешного выполнения типичных социальных ролей. Знать: - характеристики человека как субъекта общественных отношений и сознательной деятельности; особенности социализации личности в современных условиях, освоения ею норм и ролей; сознания, познания и самосознания человека; профессиональной деятельности в социально-гуманитарных областях.</p> <p>ОК 05. Уметь: - формулировать на основе приобретённых социально-гуманитарных знаний собственные суждения и аргументы по определённым проблемам с точки зрения социальных ценностей и использовать ключевые понятия. Знать: - базовый понятийный аппарат социальных наук для его использования при анализе и оценке социальных явлений и при изложении собственных суждений и построении устных и письменных высказываний.</p> <p>ОК 06. Уметь: - самостоятельно оценивать и принимать решения, определять стратегию поведения с учетом общественных норм и ценностей. Знать: - российские духовно-нравственные ценности</p>

4.	Формы организации учебной деятельности	лекция (2 часа)
5.	Содержание темы	<p>Духовная деятельность человека. Духовные ценности российского общества.</p> <p>Материальная и духовная культура. Формы культуры. Народная, массовая и элитарная культура. Молодежная субкультура. Контркультура. Функции культуры. Культурное многообразие современного общества. Диалог культур. Вклад российской культуры в формирование ценностей современного общества.</p> <p>Мораль как общечеловеческая ценность и социальный регулятор. Категории морали. Гражданственность. Патриотизм.</p> <p>Профессионально ориентированное содержание</p> <p><i>Для всех направлений. Культура общения, труда, учебы, поведения в обществе. Этикет в профессиональной деятельности (название специальности)</i></p>
6.	Типы оценочных мероприятий	<ul style="list-style-type: none"> ● Письменная работа по вопросам проблемного характера. ● Задания к документам, содержащим социальную информацию. ● Познавательные задания. <p>(По выбору участников образовательного процесса)</p>
7.	Задания для самостоятельного выполнения	<ul style="list-style-type: none"> ● Подготовить сообщение/ подобрать аргументы на тему «Этикет в профессиональной деятельности (название специальности)». ● Написать эссе на тему «Выдающиеся деятели российской культуры». ● Создать визитную карточку представителя молодёжной субкультуры (по своему выбору)

1.	Тема занятия	Религия (2 часа)
2.	Цель занятия	Организация деятельности обучающихся по восприятию, осмыслению и применению знаний, умений, способов деятельности в учебной и практической деятельности по проблемам культуры и духовных ценностей человека
3.	Планируемые образовательные результаты	ОК 05. Уметь:

		<p>-формулировать на основе приобретённых социально-гуманитарных знаний собственные суждения и аргументы по определённым проблемам.</p> <p>Знать:</p> <p>- базовый понятийный аппарат социальных наук для его использования при анализе и оценке социальных явлений и при изложении собственных суждений и построении устных и письменных высказываний.</p> <p>ОК 06.</p> <p>Уметь:</p> <p>- самостоятельно оценивать и принимать решения, определять стратегию поведения с учетом общественных норм и ценностей.</p> <p>- выявлять с помощью полученных знаний наиболее эффективные способы и стратегии разрешения социальных и межличностных конфликтов.</p> <p>Знать:</p> <p>- российские духовно-нравственные ценности, значение исторического единства народов России, преемственности истории нашей Родины, осознания ценности культуры России и традиций народов России, общественной стабильности и целостности государства</p>
4.	Формы организации учебной деятельности	лекция (2 часа)
5.	Содержание темы	Религия, её роль в жизни общества и человека. Мировые и национальные религии. Значение поддержания межконфессионального мира в Российской Федерации. Свобода совести
6.	Типы оценочных мероприятий	<ul style="list-style-type: none"> ● Устный опрос ● Задания к документам, содержащим социальную информацию ● Познавательные задания (По выбору участников образовательного процесса)
7.	Задания для самостоятельного выполнения	<ul style="list-style-type: none"> ● Составить презентацию об одной из национальных религий ● Написать эссе/составить описание-характеристику на тему: «Конфессии в Российской Федерации» ● Составить сравнительную таблицу по мировым религиям ● Составить кластер по теме: «Религиозное многообразие» ● Подобрать аргументы на тему: «Религиозные нормы и профессиональный дресс-код/ профессиональная этика»

1.	Тема занятия	Искусство (2 часа)
2.	Цель занятия	Организация деятельности обучающихся по восприятию, осмыслению и применению знаний, умений, способов деятельности в учебной и практической деятельности по проблемам культуры и духовных ценностей человека
3.	Планируемые образовательные результаты	<p>ОК 01. Уметь: - оценивать поведение людей и собственное поведение с точки зрения социальных норм. Знать: - многообразие видов и форм духовной культуры общества.</p> <p>ОК 05. Уметь: - формулировать на основе приобретённых социально-гуманитарных знаний собственные суждения и аргументы по определённым проблемам с точки зрения социальных ценностей и использовать ключевые понятия, теоретические положения для объяснения явлений социальной действительности, личного социального опыта; - оценивать социальную информацию, в том числе поступающую по каналам сетевых коммуникаций, определять степень ее достоверности; соотносить различные оценки социальных явлений, содержащиеся в источниках информации, давать на основе полученных знаний правовую оценку действиям людей в типичных (модельных) ситуациях.</p> <p>Знать: - базовый понятийный аппарат социальных наук для его использования при анализе и оценке социальных явлений и при изложении собственных суждений и построении устных и письменных высказываний</p>
4.	Формы организации учебной деятельности	практическое занятие (2 часа)
5.	Содержание темы	<p>Искусство, его основные функции. Особенности искусства как формы духовной культуры.</p> <p>Достижения современного российского искусства.</p> <p>Профессионально ориентированное содержание:</p>

		<p><i>Для отдельных специальностей гуманитарного направления. Особенности профессиональной деятельности в сфере искусства</i></p> <p><i>Для других направлений. Образ профессии/ специальности (название специальности) в искусстве</i></p>
6.	Типы оценочных мероприятий	<ul style="list-style-type: none"> ● Собеседование ● Задания к документам, содержащим социальную информацию ● Познавательные задания <p>(По выбору участников образовательного процесса)</p>
7.	Задания для самостоятельного выполнения	<ul style="list-style-type: none"> ● Составить презентацию об одном из видов искусства; ● Подготовить сообщение о выдающихся деятелях современного российского искусства; ● Составить кластер по теме: «Виды искусств»; ● Составить подборку по представителям искусства, которые по образованию <i>(название специальности)</i>

Раздел 3. Экономическая жизнь общества

1.	Тема занятия	Экономика - основа жизнедеятельности общества (2 часа)
2.	Цель занятия	Организация деятельности обучающихся по восприятию, осмыслению и применению знаний, умений, способов деятельности в учебной и практической деятельности, в том числе в экономической сфере
3.	Планируемые образовательные результаты	<p>ОК 02. Уметь: - осуществлять поиск социальной информации, представленной в различных знаковых системах.</p> <p>Знать: - методы изучения социальных явлений и процессов, в том числе в экономической сфере, включая универсальные методы науки.</p> <p>ОК 07. Уметь: - приводить примеры взаимосвязи всех сфер жизни общества; - характеризовать причины и последствия преобразований в жизни российского общества.</p> <p>Знать: - особенности общества как целостной развивающейся системы в единстве и взаимодействии основных сфер и институтов; - о перспективах развития современного общества</p>
4.	Формы организации учебной деятельности	лекция (2 часа)
5.	Содержание темы	<p>Роль экономики в жизни общества. Макроэкономические показатели и качество жизни. Предмет и методы экономической науки. Ограниченность ресурсов. Кривая производственных возможностей. Типы экономических систем.</p> <p>Экономический рост и пути его достижения. Факторы долгосрочного экономического роста. Понятие экономического цикла. Фазы экономического цикла. Причины экономических циклов.</p> <p>Профессионально ориентированное содержание <i>Для всех направлений. Особенности разделения труда и специализации в сфере (название специальности)</i></p>

6.	Типы оценочных мероприятий	<ul style="list-style-type: none"> ● Устный опрос ● Задания к схемам, таблицам, диаграммам, инфографике ● Познавательные задания (по выбору участников образовательного процесса)
7.	Задания для самостоятельного выполнения	<ul style="list-style-type: none"> ● В дополнительной литературе и сети интернет найти две противоположные точки зрения на проблему влияния экономического роста на развитие отрасли; ● Составить презентацию об особенностях разделения труда и специализации в сфере (название специальности). ● Составить сравнительную таблицу «Типы экономических систем», где указать характерные черты каждого типа экономической системы

1.	Тема занятия	Рыночные отношения в экономике. Финансовые институты (4 часа)
2.	Цель занятия	Организация деятельности обучающихся по восприятию, осмыслению и применению знаний, умений, способов деятельности в учебной и практической деятельности, в том числе в экономической сфере
3.	Планируемые образовательные результаты	<p>ОК 01. Уметь:</p> <ul style="list-style-type: none"> - самостоятельно оценивать поведение людей и собственное поведение с точки зрения экономической рациональности. <p>Знать:</p> <ul style="list-style-type: none"> - о перспективах развития современного общества; - особенности рыночных отношений в современной экономике; - направления государственной политики Российской Федерации. <p>ОК 03. Уметь:</p> <ul style="list-style-type: none"> - использовать обществоведческие знания для продуктивного взаимодействия с социальными институтами; - использовать финансовую информацию для достижения личных финансовых целей, обеспечивать финансовую безопасность с учетом рисков и способов их снижения. <p>Знать:</p> <ul style="list-style-type: none"> - характеристики профессиональной деятельности в социально-гуманитарных областях. <p>ОК 09. Уметь:</p> <ul style="list-style-type: none"> - применять полученные знания при анализе социальной информации из источников разного типа;

		Знать: - методы изучения социальных явлений и процессов, включая универсальные методы науки
4.	Формы организации учебной деятельности	лекция (2 часа) практическое занятие (2 часа)
5.	Содержание темы	<p>Функционирование рынков. Рынки труда, капитала, земли, информации. Государственное регулирование рынков. Конкуренция и монополия. Государственная политика защиты конкуренции. Антимонопольное регулирование в Российской Федерации</p> <p>Финансовый рынок. Финансовые институты. Банки. Банковская система. Центральный банк Российской Федерации: задачи и функции. Монетарная политика Банка России. Инфляция: причины, виды, последствия.</p> <p>Рыночный спрос. Закон спроса. Эластичность спроса. Рыночное предложение. Закон предложения. Эластичность предложения.</p> <p>Цифровые финансовые услуги. Финансовые технологии и финансовая безопасность. Денежные агрегаты</p>
6.	Типы оценочных мероприятий	<ul style="list-style-type: none"> ● Собеседование ● Задания к документам, содержащим социальную информацию ● Познавательные задания <p>(по выбору участников образовательного процесса)</p>
7.	Задания для самостоятельного выполнения	<ul style="list-style-type: none"> ● Найти и представить информацию о состоянии и развитии отрасли, об изменении спроса и предложения на производимые товары/услуги в данной отрасли за последние два-три года. ● Используя сеть интернет, создать презентацию – подборку новостных публикаций / научных статей / интервью о влиянии инфляции на отрасль. ● Составить сложный план по теме: «Функции Центрального Банка в экономике России и монетарная политика»

1.	Тема занятия	Экономика и государство (2 часа)
2.	Цель занятия	Организация деятельности обучающихся по восприятию, осмыслению и применению знаний, умений, способов

		деятельности в учебной и практической деятельности, в том числе экономической сфере
3.	Планируемые образовательные результаты	<p>ОК 01. Уметь: - определять стратегию поведения с учетом общественных норм и экономической рациональности.</p> <p>Знать: - о перспективах развития современного общества; - особенности рыночных отношений в современной экономике; - направления государственной политики Российской Федерации.</p> <p>ОК 09. Уметь: - применять полученные знания при анализе социальной информации из источников разного типа, включая официальные публикации на интернет-ресурсах государственных органов, нормативные правовые акты, государственные документы стратегического характера, публикации в СМИ.</p> <p>Знать: - методы изучения социальных явлений и процессов, включая универсальные методы науки</p>
4.	Формы организации учебной деятельности	лекция (2 часа)
5.	Содержание темы	<p>Экономика и государство. Экономические функции государства. Общественные блага. Внешние эффекты. Государственный бюджет. Дефицит и профицит государственного бюджета. Принцип сбалансированности государственного бюджета. Государственный долг.</p> <p>Налоговая система Российской Федерации. Функции налогов. Система налогов и сборов в Российской Федерации. Налоговые льготы и вычеты. Фискальная политика государства. Цифровизация экономики в Российской Федерации</p>
6.	Типы оценочных мероприятий	<ul style="list-style-type: none"> ● Устный опрос ● Задания к схемам, таблицам, диаграммам, инфографике ● Познавательные задания ● Тестовые задания <p>(по выбору участников образовательного процесса)</p>

7.	Задания для самостоятельного выполнения	<ul style="list-style-type: none"> ● Подготовить сообщение о системе налогов и сборов в данной отрасли. ● Подготовить сборник высказываний представителей и экспертов данной отрасли о взаимосвязи государственного финансирования и развитии данной отрасли. ● Составить таблицу о налоговой системе в Российской Федерации: распределить федеральные, региональные и местные налоги
----	---	--

1.	Тема занятия	Основные тенденции развития экономики России и международная экономика (2 часа)
2.	Цель занятия	Организация деятельности обучающихся по восприятию, осмыслению и применению знаний, умений, способов деятельности в учебной и практической деятельности, в том числе в экономической сфере
3.	Планируемые образовательные результаты	<p>ОК 06. Уметь:</p> <ul style="list-style-type: none"> - самостоятельно оценивать поведение людей и собственное поведение с точки зрения экономической рациональности; - выявлять с помощью полученных знаний наиболее эффективные способы противодействия коррупции. <p>Знать:</p> <ul style="list-style-type: none"> - российские духовно-нравственные ценности, в том числе созидательного труда. <p>ОК 09. Уметь:</p> <ul style="list-style-type: none"> - применять полученные знания при анализе социальной информации из источников разного типа, включая официальные публикации на интернет-ресурсах государственных органов, нормативные правовые акты, государственные документы стратегического характера, публикации в СМИ. <p>Знать:</p> <ul style="list-style-type: none"> - методы изучения социальных явлений и процессов, включая универсальные методы науки
4.	Формы организации учебной деятельности	лекция (2 часа)

5.	Содержание темы	<p>Международная экономика. Международное разделение труда. Экспорт и импорт товаров и услуг. Выгоды и убытки от участия в международной торговле. Государственное регулирование внешней торговли</p> <p>Профессионально ориентированное содержание</p> <p><i>Техническое и естественно-научное направления. Направления импортозамещения в условиях современной экономической ситуации в сфере (название специальности). Собственное производство как средство устойчивого развития государства</i></p> <p><i>Социально-экономическое и гуманитарное направления. Региональная экономика и её особенности в сфере (название специальности). Основные направления развития региональной экономики (название региона)</i></p>
6.	Типы оценочных мероприятий	<ul style="list-style-type: none"> ● Устный опрос ● Познавательные задания ● Задания к схемам, таблицам, диаграммам, инфографике ● Тестирование <p>(по выбору участников образовательного процесса)</p>
7.	Задания для самостоятельного выполнения	<ul style="list-style-type: none"> ● Найти и представить информацию о направлениях импортозамещения и развития отрасли; ● Составить презентацию о международном разделении труда (с примерами); ● Составить таблицу о методах государственного регулирования внешней торговли

Раздел 4. Социальная сфера

1.	Тема занятия	Социальная структура общества. Положение личности в обществе (2 часа)
2.	Цель занятия	Организация деятельности обучающихся по восприятию, осмыслению и применению знаний, умений, способов деятельности в учебной и практической деятельности, в том по вопросам социальной структуры общества, стратификации, социальных ролей и статусов, социальной мобильности
3.	Планируемые образовательные результаты	<p>ОК 01. Уметь: - определять стратегию поведения с учетом общественных норм и ценностей. Знать: - основы социальной динамики; - направления государственной политики Российской Федерации; - характеристики человека как субъекта общественных отношений; - особенности социализации личности в современных условиях, освоения ею норм и ролей.</p> <p>ОК 05. Уметь: - формулировать на основе приобретённых социально-гуманитарных знаний собственные суждения и аргументы по определённым проблемам с точки зрения социальных ценностей. Знать: - базовый понятийный аппарат социальных наук для его использования при изложении собственных суждений и построении устных и письменных высказываний</p>
4.	Формы организации учебной деятельности	лекция (2 часа)

5.	Содержание темы	<p>Социальные общности, группы, их типы. Социальная стратификация, ее критерии. Социальное неравенство. Социальная структура российского общества. Государственная поддержка социально незащищенных слоев общества в Российской Федерации.</p> <p>Положение индивида в обществе. Социальные статусы и роли. Социальная мобильность, ее формы и каналы в современном российском обществе.</p> <p>Профессионально ориентированное содержание <i>Для всех направлений. Престиж профессиональной деятельности. Социальные роли человека в трудовом коллективе. Возможности профессионального роста</i></p>
6.	Типы оценочных мероприятий	<ul style="list-style-type: none"> ● Устный опрос ● Задания к документам, содержащим социальную информацию ● Познавательные задания ● Тестовые задания <p>(по выбору участников образовательного процесса)</p>
7.	Задания для самостоятельного выполнения	<ul style="list-style-type: none"> ● Составить презентацию об исторических типах социальной стратификации с примерами; ● Подготовить сборник высказываний о влиянии работы на изменение статуса человека; ● В дополнительной литературе и сети интернет найти две противоположные точки зрения на проблему социального неравенства в обществе

1.	Тема занятия	Семья в современном мире (2 часа)
2.	Цель занятия	Организация деятельности обучающихся по восприятию, осмыслению и применению знаний, умений, способов деятельности в учебной и практической деятельности, в том по вопросам семьи и мерах государственной поддержки семьи в Российской Федерации
3.	Планируемые образовательные результаты	<p>ОК 05. Уметь: - конкретизировать теоретические положения общественных наук фактами социальной действительности, модельными ситуациями, примерами из личного социального опыта.</p> <p>Знать: - базовый понятийный аппарат социальных наук для его использования при анализе и оценке социальных явлений.</p>

		<p>ОК 06 .</p> <p>Уметь:</p> <p>- самостоятельно оценивать и принимать решения с учетом общественных норм и ценностей.</p> <p>Знать:</p> <p>- российские духовно-нравственные ценности, в том числе ценности семьи</p>
4.	Формы организации учебной деятельности	практическое занятие (2 часа)
5.	Содержание темы	Семья и брак. Функции и типы семьи. Семья как важнейший социальный институт. Тенденции развития семьи в современном мире. Меры социальной поддержки семьи в Российской Федерации. Помощь государства многодетным семьям
6.	Типы оценочных мероприятий	<ul style="list-style-type: none"> ● Собеседование ● Задания к документам, содержащим социальную информацию ● Познавательные задания ● Тестирование ● Тестовые задания <p>(по выбору участников образовательного процесса)</p>
7.	Задания для самостоятельного выполнения	<ul style="list-style-type: none"> ● Подготовить сборник высказываний о роли семьи и семейных отношений в жизни человека; ● Написать эссе на тему «Семья — это та первичная среда, где человек должен учиться творить добро» (В. Сухомлинский); ● Составить таблицу о типах семьи

1.	Тема занятия	Этнические общности и нации (2 часа)
2.	Цель занятия	Организация деятельности обучающихся по восприятию, осмыслению и применению знаний, умений, способов деятельности в учебной и практической деятельности, в том по вопросам этнических общностей, межнациональных отношений, конституционных принципов национальной политики в Российской Федерации
3.	Планируемые образовательные результаты	<p>ОК 05.</p> <p>Уметь:</p>

		<p>- использовать ключевые понятия, теоретические положения для объяснения явлений социальной действительности;</p> <p>- соотносить различные оценки социальных явлений, содержащиеся в источниках информации.</p> <p>Знать:</p> <p>- базовый понятийный аппарат социальных наук для его использования при анализе и оценке социальных явлений.</p> <p>ОК 06.</p> <p>Уметь:</p> <p>- самостоятельно оценивать и принимать решения с учетом общественных норм и ценностей;</p> <p>- выявлять с помощью полученных знаний наиболее эффективные способы и стратегии разрешения социальных и межличностных конфликтов.</p> <p>Знать:</p> <p>- российские духовно-нравственные ценности, в том числе ценности исторического единства народов России, преемственности истории нашей Родины, осознания ценности культуры России и традиций народов России, общественной стабильности и целостности государства</p>
4.	Формы организации учебной деятельности	лекция (2 часа)
5.	Содержание темы	Миграционные процессы в современном мире. Этнические общности. Нации и межнациональные отношения. Этносоциальные конфликты, способы их предотвращения и пути разрешения. Конституционные принципы национальной политики в Российской Федерации
6.	Типы оценочных мероприятий	<ul style="list-style-type: none"> ● Собеседование ● Задания к документам, содержащим социальную информацию ● Познавательные задания ● Тестовые задания <p>(по выбору участников образовательного процесса)</p>
7.	Задания для самостоятельного выполнения	<ul style="list-style-type: none"> ● Составить презентацию о конституционных принципах национальной политики в Российской Федерации; ● Написать эссе на тему «Этносы как коллективы более или менее разнятся между собой по языку, иногда по происхождению, иногда по обычаю, но всегда по исторической судьбе» (Л. Гумилёв)

		<ul style="list-style-type: none">● Составить таблицу «Типы этнических общностей» и кратко охарактеризовать каждый тип
--	--	--

Раздел 5. Политическая сфера

1.	Тема занятия	Политика и власть. Политическая система (4 часа)
2.	Цель занятия	Организация деятельности обучающихся по восприятию, осмыслению и актуализации новых знаний о структуре и функциях политической системы, роли государства в политической системе
3.	Планируемые образовательные результаты	<p>ОК 05. Уметь: - оценивать социальную информацию, в том числе поступающую по каналам сетевых коммуникаций, определять степень ее достоверности.</p> <p>Знать: - базовый понятийный аппарат для его использования при изложении собственных суждений и построении устных и письменных высказываний.</p> <p>ОК 06. Уметь: - самостоятельно оценивать и принимать решения.</p> <p>Знать: - российские духовно-нравственные ценности, в том числе ценности общественной стабильности и целостности государства</p>
4.	Формы организации учебной деятельности	лекция (2 часа) практическое занятие (2 часа)
5.	Содержание темы	<p>Политическая власть и субъекты политики в современном обществе. Политические институты. Политическая деятельность.</p> <p>Политическая система общества, ее структура и функции. Политическая система Российской Федерации на современном этапе.</p> <p>Государство как основной институт политической системы. Государственный суверенитет. Функции государства. Форма государства: форма правления, форма государственного (территориального) устройства, политический режим Типология форм государства.</p> <p>Федеративное устройство Российской Федерации. Субъекты государственной власти в Российской Федерации. Государственное управление в Российской Федерации.</p>

		Государственная служба и статус государственного служащего. Опасность коррупции, антикоррупционная политика государства, механизмы противодействия коррупции. Обеспечение национальной безопасности в Российской Федерации. Государственная политика Российской Федерации по противодействию экстремизму
6.	Типы оценочных мероприятий	<ul style="list-style-type: none"> ● Устный опрос ● Задания - задачи (по выбору участников образовательного процесса)
7.	Задания для самостоятельного выполнения	Представьте, что вы являетесь участником конференции, составьте план выступления по теме «Политическая система». Проиллюстрируйте примером функции государства. Экономическая функция (для социально-экономического направления – профессии и специальности СПО: 38.00.00 ЭКОНОМИКА И УПРАВЛЕНИЕ)

1.	Тема занятия	Политическая культура общества и личности. Политический процесс и его участники (4 часа)
2.	Цель занятия	Организация деятельности обучающихся по восприятию, осмыслению и применению знаний, умений основных аспектов политического процесса, политической культуры граждан как специфической составляющей всей человеческой культуры
3.	Планируемые образовательные результаты	ОК 03. Уметь: - использовать обществоведческие знания для продуктивного взаимодействия с социальными институтами для осознанного выполнения гражданских обязанностей. Знать: - особенности социализации личности в современных условиях. ОК 04. Уметь: - готовить устные выступления и письменные работы (развернутые ответы). Знать: - особенности освоения личностью норм и ролей
4.	Формы организации учебной деятельности	лекция (2 часа) практическое занятие (2 часа)

5.	Содержание темы	<p>Политическая культура общества и личности. Политическое поведение. Политическое участие. Причины абсентеизма. Политическая идеология, ее роль в обществе. Основные идейно-политические течения современности.</p> <p>Политический процесс и участие в нем субъектов политики. Формы участия граждан в политике.</p> <p>Политические партии как субъекты политики, их функции, виды. Типы партийных систем.</p> <p>Избирательная система. Типы избирательных систем: мажоритарная, пропорциональная, смешанная. Избирательная кампания. Избирательная система в Российской Федерации</p> <p>Политическая элита и политическое лидерство. Типология лидерства.</p> <p>Роль средств массовой информации в политической жизни общества. Интернет в современной политической коммуникации.</p> <p>Профессионально ориентированное содержание <i>Для всех направлений. Роль профсоюзов в формировании основ гражданского общества. Профсоюзная деятельность в области защиты прав работника</i></p>
6.	Типы оценочных мероприятий	<ul style="list-style-type: none"> ● Проблемное обсуждение ● Задания - задачи <p>(по выбору участников образовательного процесса)</p>
7.	Задания для самостоятельного выполнения	<ul style="list-style-type: none"> ● Некоторые политологи утверждают, что функциональный смысл политического процесса «состоит в решении политических и - шире - общественных задач». Опираясь на обществоведческие знания, объясните, почему благодаря политическому процессу решаются общественные задачи. Приведите три объяснения. ● Представьте, что вы являетесь кандидатом в члены выборного органа от профессионального сообщества. Перечислите основные положения и гарантии для электората вашего профессионального сообщества <i>(по специальности)</i>

Раздел 6. Правовое регулирование общественных отношений в Российской Федерации.

1.	Тема занятия	Право в системе социальных норм (4 часа)
2.	Цель занятия	Организация деятельности обучающихся по восприятию, осмыслению и применению знаний, умений о роли права в системе социальных норм
3.	Планируемые образовательные результаты	<p>ОК 01. Уметь: - осознавать неприемлемость антиобщественного поведения.</p> <p>Знать: - содержание правового регулирования общественных отношений.</p> <p>ОК 05. Уметь: - конкретизировать теоретические положения примерами из личного социального опыта.</p> <p>Знать: - базовый понятийный аппарат для его использования при анализе и оценке социальных явлений.</p> <p>ОК 09. Уметь: - применять полученные знания при анализе социальной информации из источников разного типа.</p> <p>Знать: - методы изучения социальных явлений и процессов</p>
4.	Формы организации учебной деятельности	лекция (4 часа)
5.	Содержание темы	<p>Право в системе социальных норм. Источники права. Нормативные правовые акты, их виды. Законы и законодательный процесс в Российской Федерации. Система российского права. Правоотношения, их субъекты. Особенности правового статуса несовершеннолетних. Правонарушение и юридическая ответственность. Функции правоохранительных органов Российской Федерации</p> <p><i>Профессионально ориентированное содержание</i></p>

		<i>Для всех направлений. Соблюдение правовых норм в профессиональной деятельности</i>
6.	Типы оценочных мероприятий	<ul style="list-style-type: none"> ● Устный опрос ● Задания к документам, содержащим социальную информацию (по выбору участников образовательного процесса)
7.	Задания для самостоятельного выполнения	<ul style="list-style-type: none"> ● Ознакомьтесь со ст.8 Закона Российской Федерации от 19 апреля 1991 г. N 1032-1 "О занятости населения в Российской Федерации". Выделите возможные варианты реализации права граждан на выбор места работы. ● Ознакомьтесь с текстом статьи 26 ГК РФ. Определите особенности правового статуса несовершеннолетних.

1.	Тема занятия	Правовое регулирование налоговых, административных, уголовных правоотношений. Экологическое законодательство (4 часа)
2.	Цель занятия	Организация деятельности обучающихся по восприятию, осмыслению и первичному освоению новых знаний об отраслях права, правовом регулировании налоговых, административных, уголовных правоотношений, экологическом законодательстве.
3.	Планируемые образовательные результаты	ОК 02. Уметь: - вести целенаправленный поиск необходимых сведений для восполнения недостающих звеньев, делать обоснованные выводы. Знать: - методы изучения социальных явлений и процессов. ОК 06. Уметь: - осознавать неприемлемость антиобщественного поведения, осознавать опасность алкоголизма и наркомании. Знать:

		<p>- российские духовно-нравственные ценности, в том числе права и свободы человека.</p> <p>ОК 09.</p> <p>Уметь:</p> <p>- анализировать нормативные правовые акты, государственные документы.</p> <p>Знать:</p> <p>- специальные методы социального познания</p>
4.	Формы организации учебной деятельности	<p>лекция (2 часа)</p> <p>практическое занятие (2 часа)</p>
5.	Содержание темы	<p>Административное право и его субъекты. Административное правонарушение и административная ответственность</p> <p>Экологическое законодательство. Экологические правонарушения. Способы защиты права на благоприятную окружающую среду</p> <p>Уголовное право. Основные принципы уголовного права. Понятие преступления и виды преступлений. Уголовная ответственность, ее цели, виды наказаний в уголовном праве. Особенности уголовной ответственности несовершеннолетних.</p> <p>Законодательство Российской Федерации о налогах и сборах. Участники отношений, регулируемых законодательством о налогах и сборах. Права и обязанности налогоплательщиков. Ответственность за налоговые правонарушения</p>
6.	Типы оценочных мероприятий	<ul style="list-style-type: none"> ● Собеседование ● Задания- задачи <p>(по выбору участников образовательного процесса)</p>

7.	Задания для самостоятельного выполнения	<ul style="list-style-type: none"> ● Раскройте сущность понятий и установите связь между ними: <ul style="list-style-type: none"> - экология, окружающая среда, природная среда; - экологическое право, природоресурсное право, природоохранное право. ● На основании НК РФ определите, какие из перечисленных доходов будут облагаться налогом на доходы физических лиц и по каким ставкам. <ul style="list-style-type: none"> - от заработной платы по основному месту работы; - от продажи квартиры, находившейся в собственности; - по вкладу в коммерческом банке; - от публикации монографии; - от выигранных в лотерею 100000 рублей;
----	---	---

1.	Тема занятия	Основы процессуального права (4 часа)
2.	Цель занятия	Организация деятельности обучающихся по восприятию, осмыслению и первичному освоению новых знаний о порядке деятельности компетентных органов государства и должностных лиц, наделенных полномочиями в правоохранительной сфере.
3.	Планируемые образовательные результаты	<p>ОК 02. Уметь: - делать обоснованные выводы. Знать: - специальные методы социального познания.</p> <p>ОК 05. Уметь: - давать на основе полученных знаний правовую оценку действиям людей в типичных (модельных) ситуациях Знать: - базовый понятийный аппарат социальных наук для его</p>

		<p>использования при анализе и оценке социальных явлений и при изложении собственных суждений и построении устных и письменных высказываний.</p> <p>ОК 09.</p> <p>Уметь:</p> <p>- применять полученные знания при анализе социальной информации из источников разного типа, включая нормативные правовые акты.</p> <p>Знать:</p> <p>- методы изучения социальных явлений и процессов</p>
4.	Формы организации учебной деятельности	<p>лекция (2 часа)</p> <p>практическое занятие (2 часа)</p>
5.	Содержание темы	<p>Конституционное судопроизводство.</p> <p>Административный процесс. Судебное производство по делам об административных правонарушениях</p> <p>Уголовный процесс, его принципы и стадии. Субъекты уголовного процесса</p> <p>Гражданские споры, порядок их рассмотрения. Основные принципы гражданского процесса. Участники гражданского процесса. Арбитражное судопроизводство</p>
6.	Типы оценочных мероприятий	<ul style="list-style-type: none"> ● Проблемное обсуждение ● Тестовые задания <p>(по выбору участников образовательного процесса)</p>
7.	Задания для самостоятельного выполнения	<ul style="list-style-type: none"> ● Используя обществоведческие знания, составьте не менее трех тестовых заданий закрытого типа с выбором одного варианта ответа по теме «Основы процессуального права».

3. «Модельные примеры» технологических карт для проведения занятий по темам прикладного модуля по каждому из разделов дисциплины «Обществознание»

Раздел 1. Человек в обществе

1.	Тема занятия	Биосоциальная природа человека и его деятельность (4 часа)
2.	Тип занятия	Комбинированное занятие
3.	Планируемые образовательные результаты по теме	ОК 02. Использовать современные средства поиска, анализа и интерпретации информации, и информационные технологии для выполнения задач профессиональной деятельности ОК 04. Эффективно взаимодействовать и работать в коллективе и команде ОК 05. Осуществлять устную и письменную коммуникацию на государственном языке Российской Федерации с учетом особенностей социального и культурного контекста
4.	Дидактическая цель занятия	Формирование новых знаний и способов деятельности в области природы человека, его деятельности и познания, контроль применения их на практике в стандартных ситуациях

Этапы занятия	Деятельность преподавателя	Деятельность студентов	Предметные результаты
1. Организационный этап занятия			
Создание рабочей обстановки, актуализация мотивов учебной деятельности	Задает рабочую обстановку, актуализирует мотивацию к учебной деятельности	Отвечают на вопросы преподавателя Формулируют свою точку зрения	Уметь: <ul style="list-style-type: none"> • формулировать на основе приобретённых социально-гуманитарных знаний собственные суждения и аргументы по определённым проблемам
Актуализация содержания, необходимого для выполнения практических работ	Предлагает определить, что входит в содержание биосоциальной природы	Выполняют задания мотивирующего характера,	

	человека, и какую роль здесь будет играть деятельность	актуализирующие знания и умения для работы на уроке	Знать: <ul style="list-style-type: none"> • базовый понятийный аппарат социальных наук для его использования при анализе и оценке социальных явлений и при изложении собственных суждений и построении устных и письменных высказываний
2. Основной этап занятия			
Формирование новых знаний и способов деятельности (изложение нового материала)	Излагает новый материал по плану: <ol style="list-style-type: none"> 1. Человек как результат биологической и социокультурной эволюции. 2. Мировоззрение, его роль в жизнедеятельности человека. 3. Социализация личности и ее этапы. 4. Деятельность и ее структура 	Воспринимают изложение нового материала, составляют краткий конспект лекции	Уметь: <ul style="list-style-type: none"> • составлять сложный и тезисный план развернутых ответов, анализировать неадаптированные тексты на социальную тематику Знать: <ul style="list-style-type: none"> • характеристики человека как субъекта общественных отношений и сознательной деятельности; особенности социализации личности в современных условиях, освоения ею норм и ролей; сознания, познания и
Ведение нового содержания в систему ранее усвоенных, сформированных знаний и умений	Предлагает проанализировать основные концепции, определяющие положение человека в мире, с точки зрения разницы подхода к определению смысла жизни человека.	Изучают предложенные концепции космоцентризма, антропоцентризма, теоцентризма и	

	<p>Разделяет группу на микрогруппы и предлагает найти в сети Интернет информацию по теориям социализации человека.</p> <p>Работа с формулой структуры деятельности: $M \rightarrow D=C+C+d=P$</p> <p>Углубляет систему ранее сформированных знаний и умений через профессионально ориентированное содержание: Для естественнонаучного направления</p>	<p>социоцентризма, выделяя в них общее и особенное. Осуществляют поиск новой информации, составляют тезисный план ответа, представляют результаты работы группы.</p> <p>В ходе беседы делают предположения, что означает каждая буква в формуле</p>	<p>самосознания человека; профессиональной деятельности в социально-гуманитарных областях</p>
<p>Воспроизведение формируемых знаний и их применение в стандартных условиях (по аналогии, действия в стандартных ситуациях, тренировочные упражнения)</p>	<p>Предлагает заполнить схему/таблицу по видам мировоззрения.</p>	<p>Заполняют таблицу, опираясь на изученный материал</p>	
<p>Первичное закрепление изученного материала, контроль усвоения, обсуждение допущенных ошибок и их коррекция</p>	<p>Проверка первичного усвоения материала через систему утверждений по принципу истина/ложь. Например:</p> <ul style="list-style-type: none"> • Прямохождение для человека возможно, но не неизбежно; 	<p>Из перечня предложенных утверждений выбирают истинные</p>	

	<ul style="list-style-type: none"> • Космоцентризм утверждает, что человек сам определяет своё предназначение, ибо является венцом творения, • На начальном этапе социализации наибольшую роль играют воспитатели и учителя 		
Заключительный этап занятия			
Подведение итогов работы; фиксация достижения целей (оценка деятельности обучающихся); определение перспективы дальнейшей работы	Проводит устное собеседование со студентами по результатам выполнения групповой работы	Формулируют выводы по результатам работы	Уметь: <ul style="list-style-type: none"> • оценивать социальную информацию, в том числе поступающую по каналам сетевых коммуникаций, определять степень ее достоверности; соотносить различные оценки социальных явлений
Рефлексия	Предлагает формат фиксации затруднений, с которыми столкнулись обучающиеся в процессе выполнения работы	Фиксируют затруднения, с которыми они столкнулись в процессе выполнения работы	<ul style="list-style-type: none"> • определять стратегию поведения с учетом общественных норм и ценностей, оценивать поведение людей и собственное поведение с точки зрения социальных норм
Установление (пояснение) способов и содержания внеаудиторной самостоятельной работы	<p><i>Углубляет систему ранее сформированных знаний через профессионально ориентированное содержание:</i></p> <p><i>Для технического направления</i></p> <ul style="list-style-type: none"> • <i>Предлагает пройти психологическое тестирование по изучению уровня формальной</i> 	Выполняют задания (по своему выбору)	<ul style="list-style-type: none"> • определять стратегию поведения с учетом общественных норм и ценностей, оценивать поведение людей и собственное поведение с точки зрения социальных норм <p>Знать:</p> <ul style="list-style-type: none"> • характеристики человека как субъекта общественных

	<p><i>логики мышления и знаковой памяти</i></p> <p><i>Для остальных направлений:</i></p> <ul style="list-style-type: none"> • <i>Предлагает выполнить задания по осознанности и мотивации выбора профессии.</i> • <i>Предлагает написать эссе/ подобрать аргументы на тему «Межличностное общение и взаимодействие в профессиональном сообществе, его особенности в сфере (название специальности)»</i> • <i>По выбору участников образовательного процесса</i> 		<p><i>отношений и сознательной деятельности; особенности социализации личности в современных условиях, освоения ею норм и ролей; сознания, познания и самосознания человека; профессиональной деятельности в социально-гуманитарных областях</i></p>
--	--	--	--

Тема занятия	Познавательная деятельность человека. Научное познание (2 часа)
Тип занятия	Практическое занятие
Планируемые образовательные результаты по теме	ОК 02. Использовать современные средства поиска, анализа и интерпретации информации, и информационные технологии для выполнения задач профессиональной деятельности; ОК 04. Эффективно взаимодействовать и работать в коллективе и команде; ОК 05. Осуществлять устную и письменную коммуникацию на государственном языке Российской Федерации с учетом особенностей социального и культурного контекста
Дидактическая цель занятия	Формирование новых знаний и способов деятельности в области познавательной деятельности человека, контроль применения их на практике в стандартных ситуациях.

Этапы занятия	Деятельность преподавателя	Деятельность студентов	Предметные результаты
1. Организационный этап занятия			
Создание рабочей обстановки, актуализация мотивов учебной деятельности и установок на восприятие, осмысление	Создаёт рабочую обстановку, актуализирует мотивацию к учебной деятельности. Создаёт проблемную ситуацию: является ли процесс познания деятельностью и что является результатом этой деятельности.	Отвечают на вопросы преподавателя по предыдущей теме, формулируют свою точку зрения относительно связи предыдущей темы с новым материалом	Уметь: • формулировать на основе приобретённых социально-гуманитарных знаний собственные суждения и аргументы по определённым проблемам Знать: • базовый понятийный аппарат

			социальных наук для его использования при анализе и оценке социальных явлений и при изложении собственных суждений и построении устных и письменных высказываний
Подготовка к изучению нового материала.	Предлагает для работы шаблон конспекта с недостающей информацией, которую надо будет заполнить в процессе занятий	Изучают шаблон и делают в процессе беседы предположение, в каком направлении следует двигаться для рационального восполнения пробелов в информации	Умение вести целенаправленный поиск необходимых сведений для восполнения недостающих звеньев
2. Основной этап занятия			
Формирование новых знаний и способов деятельности / Обобщение и систематизация понятий	Излагает новый материал по плану: 1. Познание мира, пути и методы познания. 2. Знание как результат познавательной деятельности, его виды. 3. Особенности, уровни и методы научного познания. Особенности	Заполняют пробелы в шаблоне опорного конспекта	Уметь: • вести целенаправленный отбор из потока необходимой для восполнения недостающих звеньев информации.

	<p>научного познания в социально-гуманитарных науках</p>		<ul style="list-style-type: none"> • оценивать социальную информацию, в том числе поступающую по каналам сетевых коммуникаций <p>Знать:</p> <ul style="list-style-type: none"> • базовый понятийный аппарат социальных наук для его использования при анализе и оценке социальных явлений и при изложении собственных суждений и построении устных и письменных высказываний
<p>Ведение нового содержания в систему ранее усвоенных, сформированных знаний</p>	<p>Предлагает сравнить содержание деятельности и познания</p>	<p>Находят общее и приходят к выводу о том, что познание – это вид деятельности</p>	<p>Уметь:</p> <ul style="list-style-type: none"> • формулировать на основе приобретённых социально-гуманитарных знаний собственные суждения и аргументы по

			определённым проблемам Знать: • базовый понятийный аппарат социальных наук, в том числе характеристики процесса познания
Закрепление (первичное) изученного материала, контроль усвоения, обсуждение допущенных ошибок и их коррекция	Возвращается к обсуждению проблемной ситуации, поставленной в начале занятия: является ли процесс познания деятельностью и что является результатом этой деятельности	Формулируют суждения и аргументы по поставленной проблеме	Уметь: формулировать на основе приобретённых социально-гуманитарных знаний собственные суждения и аргументы
Заключительный этап занятия			
Подведение итогов работы; фиксация достижения целей (оценка деятельности обучающихся); определение перспективы дальнейшей работы	Выборочная проверка заполнения шаблонов конспекта с их обсуждением	Комментируют заполнение шаблонов, выявляя достоинства и недостатки в отборе материала	Уметь • формулировать на собственные суждения и давать аргументированную оценку/самооценку работы.
Рефлексия	Предлагает провести самооценку работы на уроке, насколько справились, что осталось непонятным, эффективна ли такая работа по изучению нового материала	Проводят самооценку	

<p>Установление /пояснение способов и содержания внеаудиторной самостоятельной работы</p>	<p>Предлагает проанализировать тексты, содержащие сведения об одних и тех же процессах и явлениях общественной жизни, но написанных с точки зрения разных:</p> <ul style="list-style-type: none"> • типов мировоззрения • научных подходов • способов и методов познания <p><i>Углубляет систему ранее сформированных знаний через профессионально ориентированное содержание:</i></p> <p><i>Для технического направления</i> <i>Предлагает попробовать осуществить изложение информации о том почему идёт дождь языком специальных терминов программиста.</i></p> <p><i>Для остальных специальностей:</i></p> <ul style="list-style-type: none"> • Написать эссе на тему особенности мировоззрения человеку в разрезе профессиональной деятельности (название специальности). <p>(По выбору участников образовательного процесса)</p>	<p>Выполняют задания (по своему выбору)</p>	<ul style="list-style-type: none"> • вести целенаправленный поиск необходимых сведений для выполнения недостающих звеньев. Знать • характеристики процесса познания и самосознания человека
---	---	---	---

Раздел 2. Духовная культура

1.	Тема занятия	Наука и образование в современном мире (2 часа)
2.	Тип занятия	Практическое занятие
3.	Планируемые образовательные результаты по теме	ОК 02. Использовать современные средства поиска, анализа и интерпретации информации, и информационные технологии для выполнения задач профессиональной деятельности ОК 03. Планировать и реализовывать собственное профессиональное и личностное развитие
4.	Дидактическая цель занятия	Применение знаний, умений, способов деятельности в учебной и практической деятельности

Этапы занятия	Деятельность преподавателя	Деятельность студентов	Предметные результаты
1. Организационный этап занятия			
Создание рабочей обстановки, актуализация мотивов учебной деятельности	Задает рабочую обстановку, актуализирует мотивацию к учебной деятельности	Отвечают на вопросы преподавателя. Формулируют свою точку зрения	Актуализация умения осуществлять поиск социальной информации, представленной в различных знаковых системах, извлекать информацию из неадаптированных источников, различать отдельные компоненты в информационном
Актуализация умений, необходимых для выполнения практических работ	Предлагает определить, чем различаются факты, выводы, оценочные суждения, мнения	Дают характеристику формам познания, определяют этапы своей работы на уроке	

			сообщении, выделять факты, выводы, оценочные суждения, мнения
2. Основной этап занятия			
Осмысление содержания заданий, включенных в практическую работу, последовательности выполнения действий при выполнении заданий	Предлагает осуществить освоение новой темы по плану: 1. Наука, её роль и функции. 2. Образование в современном обществе, роль самообразования	С помощью различных источников социальной информации составляют конспект по предложенному плану	Уметь: • осуществлять поиск социальной информации, представленной в различных знаковых системах, вести целенаправленный поиск необходимых сведений для восполнения
Перенос приобретенных знаний и их первичное применение в новых или измененных условиях с целью формирования умений (творческие, проблемные задачи, ситуации)	Предлагает составить памятку с использованием инфографики/ кластер по цифровым образовательным ресурсам. (По выбору студентов)	Выполняют задание по составлению памятки с использованием инфографики или кластера по цифровым образовательным ресурсам	недостающих звеньев, делать обоснованные выводы, выделять факты, выводы, оценочные суждения, мнения; • использовать средства информационно-коммуникационных
Обобщение и систематизация результатов выполнения учебных заданий	Предлагает провести выборочное представление выполненных работ с их обсуждением	Представляют результаты работ, высказываются об их достоинствах и недостатках	
Первичное закрепление изученного материала, контроль усвоения, обсуждение допущенных ошибок и их коррекция	Проверка выполнения практической работы через беседу. Задаёт вопросы теоретического характера: • что такое наука? • какие бывают виды наук? • в чём заключаются функции науки?	Отвечают на поставленные вопросы, используя собственные конспекты	

	<ul style="list-style-type: none"> • каковы достижения российской науки за последние тридцать лет? • что такое образование? • какие бывают образовательные системы? • каковы особенности и тенденции в развитии российского образования? <p><i>Углубляет систему ранее сформированных знаний через профессионально ориентированное содержание:</i></p> <p><i>Для технического направления (специальности 09.02.07)</i></p> <ul style="list-style-type: none"> • Предлагает составить иерархию базовых и прикладных наук в динамике их использования при подготовке специалиста по направлению изучения информационных технологий <p><i>Для остальных направлений:</i></p> <ul style="list-style-type: none"> • Предлагает высказать мнение и сделать оценочное суждение по проблеме необходимости регулярного повышения квалификации по (название специальности) 		<p>технологий в решении различных задач.</p> <p>Знать:</p> <ul style="list-style-type: none"> • методы изучения социальных явлений и процессов, включая универсальные методы науки, а также специальные методы социального познания; • характеристики профессиональной деятельности в социально-гуманитарных областях
Заключительный этап занятия			

<p>Подведение итогов работы; фиксация достижения целей (оценка деятельности обучающихся); определение перспективы дальнейшей работы</p>	<p>Обобщает информацию, которую студенты должны были в течение занятия извлечь из различных источников по предложенному плану, выделяя ключевые понятия</p>	<p>Проверяют выполнение собственной работы</p>	<p>Уметь:</p> <ul style="list-style-type: none"> • оценивать социальную информацию • оценивать собственное поведение
<p>Рефлексия</p>	<p>Спрашивает, какие сложности возникли в процессе выполнения работы, предлагает провести самооценку процента выполнения работы на основе сказанного ранее</p>	<p>Фиксируют затруднения, с которыми они столкнулись в процессе выполнения работы. Дают самооценку своей работы</p>	<p>Знать:</p> <ul style="list-style-type: none"> • характеристики человека как субъекта общественных отношений и сознательной деятельности; особенности социализации личности в современных условиях, освоения ею норм и ролей; сознания, познания и самосознания человека;
<p>Установление (пояснение) способов и содержания внеаудиторной самостоятельной работы</p>	<ul style="list-style-type: none"> • Предлагает доработать недостающие фрагменты конспекта. • Подготовить сообщение на тему роли науки и образования в современном мире / российском обществе. • Составить таблицу/ схему научных открытий и достижений дореволюционной/советской/ российской науки. • Предлагает написать эссе на тему роли самообразования для успешной профессиональной самореализации. (По выбору участников образовательного процесса) 	<p>Выполняют задания (по своему выбору)</p>	<p>и сознательной деятельности; особенности социализации личности в современных условиях, освоения ею норм и ролей; сознания, познания и самосознания человека; профессиональной деятельности в</p>

			социально- гуманитарных областях
--	--	--	-------------------------------------

Раздел 3. Экономическая жизнь общества

1.	Тема занятия	Рынок труда и безработица. Рациональное поведение потребителя (4 часа)
2.	Тип занятия	Комбинированное занятие
3.	Планируемые образовательные результаты по теме	ОК 01. Выбирать способы решения задач профессиональной деятельности применительно к различным контекстам ОК 02. Использовать современные средства поиска, анализа и интерпретации информации, и информационные технологии для выполнения задач профессиональной деятельности ОК 03. Планировать и реализовывать собственное профессиональное и личностное развитие в профессиональной сфере ПК 4.6 Анализировать финансово-хозяйственную деятельность, осуществлять анализ информации, полученной в ходе проведения контрольных процедур, выявление и оценку рисков
4.	Дидактическая цель занятия	Формирование новых знаний и способов деятельности, обобщение и систематизация их, проверка знаний и контроль применения их на практике в стандартных ситуациях, в том числе по вопросам занятости, безработицы и рационального экономического поведения

Этапы занятия	Деятельность преподавателя	Деятельность студентов	Предметные результаты
1. Организационный этап занятия			
Создание рабочей обстановки, актуализация мотивов учебной деятельности	Задает рабочую обстановку, актуализирует мотивацию к учебной деятельности. Проверяет результаты выполнения заданий входной диагностики	Отвечают на вопросы преподавателя Формулируют свою точку зрения	Возможно, актуализация умений поиска, анализа и интерпретации социальной информации, в том числе по
Актуализация содержания, необходимого для выполнения практических работ	Предлагает задания мотивирующего характера, актуализирующие знания и	Выполняют задания мотивирующего характера,	

	умения для выполнения практической работы	актуализирующие знания и умения для выполнения практической работы	экономическим вопросам. Актуализация знаний о рынке труда, занятости и безработице, рациональном экономическом поведении
2. Основной этап занятия			
Формирование новых знаний и способов деятельности (изложение нового материала)	Представление нового материала: Рынок труда. Зарботная плата и стимулирование труда. Занятость и безработица. Причины и виды безработицы. Государственная политика Российской Федерации в области занятости. Особенности труда молодежи. Деятельность профсоюзов Рациональное экономическое поведение. Экономическая свобода и социальная ответственность. Экономическая деятельность и проблемы устойчивого развития общества	Восприятие нового материала. Фиксирование информации	Развитие умений: - определять стратегию поведения с учетом экономической рациональности; - осуществлять поиск социальной информации, в том числе по вопросам занятости и безработицы;

<p>Введение нового содержания в систему ранее усвоенных, сформированных знаний и умений</p>	<p><i>Углубляет систему ранее сформированных знаний и умений через профессионально ориентированное содержание:</i> <i>Для социально – экономического направления: особенности профессиональной деятельности в экономической и финансовой сферах</i> <i>Для других направлений: Спрос на труд и его факторы в сфере (название профессии/ специальности).</i> <i>Стратегия поведения при поиске работы. Возможности (название специальности/ профессии) профессиональной переподготовки.</i> Консультирует, модерирует деятельность студентов</p>	<p>Изучают новые знания, осваивают умения применительно к новым профессиональным контекстам. Осуществляют поиск социальной информации применительно к вопросам занятости и безработицы в сфере профессиональной направленности</p>	<p>- использовать обществоведческие знания для продуктивного взаимодействия с социальными институтами, в том числе по вопросам занятости и безработицы. Освоение знаний о(об): - особенностях рыночных отношений в современной экономике, направления государственной политики Российской Федерации, в том числе по вопросам занятости и безработицы;</p>
<p>Воспроизведение формируемых знаний и их применение в стандартных условиях (по аналогии, действия в стандартных ситуациях, тренировочные упражнения)</p>	<p>Задает учебные вопросы. Предлагает познавательные задания для применения новых знаний и умений. Консультирует, модерирует деятельность студентов</p>	<p>Отвечают на учебные вопросы, высказывают точку зрения. Выполняют познавательные задания</p>	<p>направления государственной политики Российской Федерации, в том числе по вопросам занятости и безработицы;</p>
<p>Первичное закрепление изученного материала, контроль усвоения, обсуждение допущенных ошибок и их коррекция</p>	<p>Для закрепления и контроля изученного материала предлагает задания- задачи, задания к схемам, таблицам, диаграммам, инфографике</p>	<p>Выполняют предложенные задания</p>	<p>- методах изучения социальных явлений и</p>

			<p>процессов, в том числе по вопросам занятости, безработицы и рационального экономического поведения;</p> <p>- характеристиках человека как субъекта общественных отношений, в том числе на рынке труда, занятости и рациональном экономическом поведении</p>
Заключительный этап занятия			
Подведение итогов работы; фиксация достижения целей (оценка деятельности обучающихся); определение перспективы дальнейшей работы	Проводит устное собеседование со студентами по группам) по результатам выполнения работы	Формулируют выводы по результатам работы	Оценка, самооценка умений: - определять стратегию поведения с учетом
Рефлексия	Предлагает формат фиксации затруднений, с которыми столкнулись обучающиеся в процессе выполнения работы	Фиксируют затруднения, с которыми они столкнулись в процессе выполнения работы	экономической рациональности;

<p>Установление (пояснение) способов и содержания внеаудиторной самостоятельной работы</p>	<p>Предлагает выполнить задания по данной теме (по выбору участников образовательного процесса):</p> <ul style="list-style-type: none"> ● Составить краткую биографическую справку о представителе профессии; ● Подготовить сборник высказываний о рациональном экономическом поведении; ● Составить сложный план по теме «Занятость и безработица» 	<p>Выполняют задания (по своему выбору)</p>	<p>- осуществлять поиск социальной информации по вопросам занятости и безработицы;</p> <p>- использовать обществоведческие знания для продуктивного взаимодействия с социальными институтами по вопросам занятости и безработицы.</p> <p>Оценка, самооценка знаний о(об):</p> <p>- особенностях рыночных отношений в современной экономике, направления государственной политики Российской Федерации, в том числе по вопросам</p>
--	--	---	--

			<p>занятости и безработицы;</p> <ul style="list-style-type: none"> - методах изучения социальных явлений и процессов, в том числе по вопросам занятости, безработицы и рационального экономического поведения; - характеристиках человека как субъекта общественных отношений, в том числе на рынке труда, занятости и рациональном экономическом поведении
--	--	--	---

1.	Тема занятия	Предприятие в экономике (2 часа)
2.	Формы организации учебной деятельности (тип занятия)	Практическое занятие

3.	Планируемые образовательные результаты по теме	ОК 01. Выбирать способы решения задач профессиональной деятельности применительно к различным контекстам ОК 03. Планировать и реализовывать предпринимательскую деятельность в профессиональной сфере
4.	Дидактическая цель занятия	Формирование новых знаний и способов деятельности, обобщение и систематизация их, проверка знаний и контроль применения их на практике в стандартных ситуациях, в том числе о целях предприятия в экономике, источниках финансирования и издержках предприятия, направлениях государственной политики Российской Федерации в области поддержки малого и среднего предпринимательства и импортозамещения

Этапы занятия	Деятельность преподавателя	Деятельность студентов	Предметные результаты
1. Организационный этап занятия			
Создание рабочей обстановки, актуализация мотивов учебной деятельности	Задает рабочую обстановку, актуализирует мотивацию к учебной деятельности. Проверяет результаты выполнения заданий входной диагностики	Отвечают на вопросы преподавателя Формулируют свою точку зрения	Возможно, актуализация умения поиска, анализа и интерпретации социальной информации, в том числе по экономическим вопросам.
Актуализация содержания, необходимого для выполнения практических работ	Предлагает задания мотивирующего характера, актуализирующие знания и умения для выполнения практической работы	Выполняют задания мотивирующего характера, актуализирующие знания и умения для выполнения практической работы	Актуализация знаний о предприятии в экономике, факторах производства,

			издержках предприятия
2. Основной этап занятия			
Осмысление содержания заданий, включенных в практическое занятие, последовательности выполнения действий при выполнении заданий или воспроизведение формируемых знаний и их применение в стандартных условиях (по аналогии, действия в стандартных ситуациях, тренировочные упражнения)	Предлагает задания к документам, содержащим социальную информацию о предприятии в экономике; целях предприятия; факторах производства; альтернативной стоимости, способах и источниках финансирования предприятий; издержках и их видах; выручке и прибыли; поддержке малого и среднего предпринимательства в Российской Федерации; государственной политике импортозамещения в Российской Федерации (один-два элемента на выбор преподавателя) Консультирует, модерирует деятельность студентов	Выполняют задания с документами. Задают вопросы	Развитие умений: - определять стратегию поведения с учетом экономической рациональности; - осуществлять поиск социальной информации по вопросам целей предприятия в экономике, источников финансирования и издержках предприятия, направлений государственной политики Российской Федерации в области поддержки малого и среднего предпринимательства и импортозамещения;
Перенос приобретенных знаний и их первичное применение в новых или измененных условиях с целью формирования умений (творческие, проблемные задачи, ситуации)	<i>Предлагает познавательные задания профессионально ориентированного содержания по вопросам просветительской деятельности в сфере (название специальности/ профессии); основам менеджмента и</i>	Выполняют познавательные задания с документами. Задают вопросы	

	<p><i>маркетинга в сфере (название специальности/ профессии).</i></p> <p>Консультирует, модерирует деятельность студентов</p>		<p>- обеспечивать финансовую безопасность с учетом рисков и способов их снижения.</p> <p>Освоение знаний о (об):</p> <p>- особенностях рыночных отношений в современной экономике, в том числе о целях предприятия в экономике, источниках финансирования и издержках предприятия, направлениях государственной политики Российской Федерации в области поддержки малого и среднего предпринимательства и импортозамещения;</p> <p>- характеристиках человека как субъекта общественных</p>
<p>Обобщение и систематизация результатов выполнения учебных заданий</p>	<p>Задает учебные вопросы, предлагает задания-задачи для обобщения результатов</p>	<p>Высказывают мнение по учебным вопросам. Решают задания-задачи</p>	

			отношений, в том числе связанных с предпринимательством
Заключительный этап занятия			
Подведение итогов работы; фиксация достижения целей (оценка деятельности обучающихся); определение перспективы дальнейшей работы	Проводит устное собеседование со студентами (индивидуально) по результатам выполнения работы	Формулируют выводы по результатам работы	Оценка, самооценка умений: - определять стратегию поведения с учетом экономической рациональности; - осуществлять поиск социальной информации по вопросам целей предприятия в экономике, источников финансирования и издержках предприятия, направлений государственной политики Российской Федерации в области поддержки малого и среднего
Рефлексия	Предлагает формат фиксации затруднений, с которыми столкнулись обучающиеся в процессе выполнения работы	Фиксируют затруднения, с которыми они столкнулись в процессе выполнения работы	
Установление (пояснение) способов и содержания внеаудиторной самостоятельной работы	Предлагает выполнить задания по данной теме (по выбору участников образовательного процесса): <ul style="list-style-type: none"> ● Подготовить сообщение о предпринимательской деятельности в отрасли; ● Составить таблицу о постоянных и переменных издержках на примере конкретного предприятия в отрасли; ● Сделать кластер по государственной политике Российской Федерации в области поддержки малого и среднего 	Выполняют задания (по своему выбору)	

	<p>предпринимательства и импортозамещения</p>		<p>предпринимательства и импортозамещения;</p> <ul style="list-style-type: none"> - обеспечивать финансовую безопасность с учетом рисков и способов их снижения. <p>Оценка, самооценка знания о (об):</p> <ul style="list-style-type: none"> - особенностях рыночных отношений в современной экономике, в том числе о целях предприятия в экономике, источниках финансирования и издержках предприятия, направлениях государственной политики Российской Федерации в области поддержки малого и среднего предпринимательства и импортозамещения;
--	---	--	--

			- характеристиках человека как субъекта общественных отношений, в том числе связанных с предпринимательством
--	--	--	---

Раздел 4. Социальная сфера

1.	Тема занятия	Социальные нормы и социальный контроль. Социальный конфликт и способы его разрешения (2 часа)
2.	Формы организации учебной деятельности (тип занятия)	Практическое занятие
3.	Планируемые образовательные результаты по теме	ОК 04. Эффективно взаимодействовать и работать в коллективе и команде ОК 05. Осуществлять устную и письменную коммуникацию на государственном языке Российской Федерации с учетом особенностей социального и культурного контекста
4.	Дидактическая цель занятия	Формирование новых знаний и способов деятельности, обобщение и систематизация их, проверка знаний и контроль применения их на практике в стандартных ситуациях, в том числе по вопросам социальных норм, социального контроля и социального конфликта

Этапы занятия	Деятельность преподавателя	Деятельность студентов	Предметные результаты
1. Организационный этап занятия			
Создание рабочей обстановки, актуализация мотивов учебной деятельности	Задает рабочую обстановку, актуализирует мотивацию к учебной деятельности. Проверяет результаты выполнения заданий входной диагностики	Отвечают на вопросы преподавателя Формулируют свою точку зрения	Актуализация знаний о видах социальных норм, социальном контроле, социальных конфликтах и способах их разрешения. Возможно, актуализация умений поиска, анализа и интерпретации
Актуализация содержания, необходимого для выполнения практических работ	Предлагает задания мотивирующего характера, актуализирующие знания и умения для выполнения практической работы	Выполняют задания мотивирующего характера, актуализирующие знания и умения для выполнения практической работы	

			социальной информации, её представление с помощью письменной и устной речи, аргументации собственного мнения по социальным вопросам
2. Основной этап занятия			
Осмысление содержания заданий, включенных в практическое занятие, последовательности выполнения действий при выполнении заданий или воспроизведение формируемых знаний и их применение в стандартных условиях (по аналогии, действия в стандартных ситуациях, тренировочные упражнения)	Предлагает задания-задачи, содержащую социальную информацию о социальных нормах и отклоняющимся (девиантном) поведении; формах социальных девиаций; конформизме; социальном контроле и самоконтроле; о социальном конфликте, его видах и причинах; способах разрешения социальных конфликтов; особенностях профессиональной деятельности социолога, социального психолога	Выполняют задания-задачи. Задают уточняющие вопросы	Развитие умений: - готовить устные выступления и письменные работы (развернутые ответы, сочинения) по социальной проблематике; - выявлять с помощью полученных знаний наиболее эффективные способы и стратегии разрешения социальных и
Перенос приобретенных знаний и их первичное применение в новых или измененных условиях с целью	<i>Предлагает проектные или познавательные задания (по выбору) с включением профессионально ориентированного содержания: для</i>	Выполняют проектные и познавательные задания (по выбору). Задают вопросы	и стратегии разрешения социальных и

<p>формирования умений (творческие, проблемные задачи, ситуации)</p>	<p><i>всех направлений. Конфликты в трудовых коллективах и пути их преодоления. Стратегии поведения в конфликтной ситуации</i> Консультирует, модерирует деятельность студентов</p>		<p>межличностных конфликтов; - формулировать на основе приобретённых социально-</p>
<p>Обобщение и систематизация результатов выполнения учебных заданий</p>	<p>Организует проблемное обсуждение по теме занятия. Задаёт учебные и проблемные вопросы студентам. Консультирует, модерирует деятельность студентов</p>	<p>Высказывают и аргументируют мнение по проблеме</p>	<p>гуманитарных знаний собственные суждения и аргументы по определённым проблемам с точки зрения социальных ценностей; Освоение знания о (об): - характеристиках человека как субъекта общественных отношений и - особенностях профессиональной деятельности в социально-гуманитарных областях</p>

			- базовом понятийном аппарате социальных наук для его использования при изложении собственных суждений и построении устных и письменных высказываний;
Заключительный этап занятия			
Подведение итогов работы; фиксация достижения целей (оценка деятельности обучающихся); определение перспективы дальнейшей работы	Проводит устное собеседование со студентами (по группам) по результатам выполнения работы	Формулируют выводы по результатам работы	Оценка, самооценка/ взаимооценка умений: - готовить устные выступления и письменные работы (развернутые ответы, сочинения) по социальной проблематике; - выявлять с помощью полученных знаний наиболее эффективные способы и стратегии
Рефлексия	Предлагает формат фиксации затруднений, с которыми столкнулись обучающиеся в процессе выполнения работы	Фиксируют затруднения, с которыми они столкнулись в процессе выполнения работы	
Установление (пояснение) способов и содержания внеаудиторной самостоятельной работы	Предлагает выполнить задания по данной теме (по выбору участников образовательного процесса): ● Написать эссе на тему «Власть над собой — самая высшая власть, порабощенность своими страстями — самое страшное рабство» (Л.Толстой);	Выполняют задания (по своему выбору)	

	<ul style="list-style-type: none"> ● Подготовить сообщение о стратегиях поведения в конфликтах в трудовых коллективах и на работе; ● Составить кластер по теме: «Отклоняющиеся (девиантное) поведение и его профилактика» 		<p>разрешения социальных и межличностных конфликтов;</p> <ul style="list-style-type: none"> - формулировать на основе приобретённых социально-гуманитарных знаний собственные суждения и аргументы по определённым проблемам с точки зрения социальных ценностей; <p>Оценка, самооценка/взаимооценка знаний о (об):</p> <ul style="list-style-type: none"> - характеристиках человека как субъекта общественных отношений и - особенностях профессиональной деятельности
--	---	--	--

			социально-гуманитарных областях - базовом понятийном аппарате социальных наук для его использования при изложении собственных суждений и построении устных и письменных высказываний
--	--	--	---

Раздел 6. Правовое регулирование общественных отношений в Российской Федерации

1.	Тема занятия	Основы конституционного права Российской Федерации (2 часа)
2.	Формы организации учебной деятельности (тип занятия)	Практическое занятие
3.	Планируемые образовательные результаты по теме	ОК 2. Использовать современные средства поиска, анализа и интерпретации информации. ОК 6. Проявлять гражданско-патриотическую позицию. ОК 7. Содействовать сохранению окружающей среды, ресурсосбережению
4.	Дидактическая цель занятия	Формирование новых знаний и способов деятельности, обобщение и систематизация их, проверка знаний и контроль применения их на практике в стандартных ситуациях по основам Конституционного права РФ.

Этапы занятия	Деятельность преподавателя	Деятельность студентов	Предметные результаты
1. Организационный этап занятия			
Актуализация мотивов учебной деятельности	Проверяет готовность обучающихся к занятию. Актуализирует мотивацию к учебной деятельности. Преподаватель предлагает вспомнить Статью 29 пункт 1 Конституции РФ (1. Каждому гарантируется свобода мысли и слова.) Предложить привести примеры, как часто студентам приходится отстаивать право на свободу слова	Приводят примеры из личного жизненного опыта. Формулируют свою точку зрения	Актуализация умений <ul style="list-style-type: none"> • Определять Конституционные основы правового положения граждан РФ в различных источниках; • Иллюстрировать примерами

<p>Актуализация содержания, необходимого для выполнения практического задания</p>	<p>Предлагает задания мотивирующего характера, актуализирующие знания и умения для выполнения практического задания.</p> <p>Фронтальный опрос:</p> <ul style="list-style-type: none"> - Что означает термин «конституция»? - Когда была принята Конституция РФ? - Чем Конституция РФ отличается от других нормативно-правовых актов? - Какие три главных задачи решает Конституция? 	<p>Выполняют задания мотивирующего характера, актуализирующие знания и умения для выполнения практического задания.</p> <p>Отвечают на вопросы:</p> <ul style="list-style-type: none"> - устройство, постановление; - 12 декабря 1993 г.; - Конституция обладает высшей юридической силой, т.е. все законы в нашей стране ориентируются на Конституцию и принимаются в порядке, установленном Конституцией, она действует на всей территории нашей страны, и она обладает прямым действием, т. е. на ее статьи можно ссылаться, обращаясь в суд; 	<p>конституционные права гражданина РФ.</p> <p>Актуализация знаний о правах и свободе человека</p>
---	---	---	--

		-1. Закрепить и гарантировать фундаментальные права человека; 2. Упорядочить государственную власть; 3. Утвердить правосудие													
2. Основной этап занятия															
Осмысление содержания тем, включенных в практическое задание	Предлагает задание на осмысление содержания изучаемого материала. Используя текст Конституции РФ, заполните таблицу:	Выполняют задание на осмысление содержания изучаемого материала. Заполняют таблицу письменно	Развитие умений: <ul style="list-style-type: none"> • определять Конституционные основы правового положения граждан РФ в различных источниках; • иллюстрировать примерами конституционные права гражданина РФ; • осознавать неприемлемость антиобщественного поведения. Освоение знаний:												
	<table border="1"> <thead> <tr> <th>Виды прав и свобод</th> <th>Статьи Конституции и РФ</th> <th>Содержание прав и свобод</th> </tr> </thead> <tbody> <tr> <td>Личные (гражданские) права</td> <td>(ст. 20 – 28)</td> <td>...</td> </tr> <tr> <td>Политические права</td> <td>...</td> <td>...</td> </tr> <tr> <td>Социально-экономические права</td> <td>...</td> <td>...</td> </tr> <tr> <td>Культурные права</td> <td>...</td> <td>...</td> </tr> </tbody> </table>			Виды прав и свобод	Статьи Конституции и РФ	Содержание прав и свобод	Личные (гражданские) права	(ст. 20 – 28)	...	Политические права	Социально-экономические права
Виды прав и свобод	Статьи Конституции и РФ	Содержание прав и свобод													
Личные (гражданские) права	(ст. 20 – 28)	...													
Политические права													
Социально-экономические права													
Культурные права													
Перенос приобретенных знаний и их первичное применение в измененных	Предлагает задание на первичное применение в измененных условиях с целью формирования умений.	Выполняют задание на первичное применение в измененных условиях с													

<p>условиях с целью формирования умений</p>	<p>Используя полученные знания, а также личный жизненный опыт, проиллюстрируйте примером нарушение или соблюдение любого конституционного права гражданина</p>	<p>целью формирования умений. Составляют пример нарушения или соблюдения прав гражданина, опираясь на статьи Конституции РФ</p>	<ul style="list-style-type: none"> • об основах конституционного строя Российской Федерации; • российских духовно-нравственных ценностях, в том числе ценностях человеческой жизни; 															
<p>Обобщение и систематизация результатов выполнения учебных заданий</p>	<p>Предлагает задание на обобщение и систематизацию полученных знаний и умений. Дополните устно таблицу недостающими элементами.</p> <table border="1" data-bbox="730 772 1274 1353"> <thead> <tr> <th data-bbox="730 772 931 900">Виды прав и свобод</th> <th data-bbox="931 772 1104 900">Статьи Конституции РФ</th> <th data-bbox="1104 772 1274 900">Содержание прав и свобод</th> </tr> </thead> <tbody> <tr> <td data-bbox="730 900 931 970">?</td> <td data-bbox="931 900 1104 970">(ст. 20 – 28)</td> <td data-bbox="1104 900 1274 970">?</td> </tr> <tr> <td data-bbox="730 970 931 1024">?</td> <td data-bbox="931 970 1104 1024">(ст. 29 – 33)</td> <td data-bbox="1104 970 1274 1024">?</td> </tr> <tr> <td data-bbox="730 1024 931 1145">Социально - экономическое</td> <td data-bbox="931 1024 1104 1145">?</td> <td data-bbox="1104 1024 1274 1145">?</td> </tr> <tr> <td data-bbox="730 1145 931 1353">?</td> <td data-bbox="931 1145 1104 1353">?</td> <td data-bbox="1104 1145 1274 1353">Каждый имеет право на образование.</td> </tr> </tbody> </table>	Виды прав и свобод	Статьи Конституции РФ	Содержание прав и свобод	?	(ст. 20 – 28)	?	?	(ст. 29 – 33)	?	Социально - экономическое	?	?	?	?	Каждый имеет право на образование.	<p>Выполняют задание на обобщение и систематизацию полученных знаний и умений. Дополняют таблицу недостающими элементами</p>	<ul style="list-style-type: none"> • ценностях прав и свобод человека
Виды прав и свобод	Статьи Конституции РФ	Содержание прав и свобод																
?	(ст. 20 – 28)	?																
?	(ст. 29 – 33)	?																
Социально - экономическое	?	?																
?	?	Каждый имеет право на образование.																

			Каждый обязан заботиться о сохранении и исторического и культурного наследия, беречь памятники истории и культуры		
Заключительный этап занятия					
Подведение итогов работы; фиксация достижения целей (оценка деятельности обучающихся); определение перспективы дальнейшей работы	Проводит устное собеседование со студентами по результатам выполнения заданий. Прочитайте текст и вставьте пропущенные слова. Российская Федерация - Россия есть демократическое -----правовое государство с-----формой правления. Человек, его права и ----- являются высшей ценностью. Признание,	Формулируют выводы по результатам работы. Коллективно устно работают с текстом	Оценка, самооценка умения: • определять Конституционные основы правового положения граждан РФ в различных источниках; • иллюстрировать примерами		

	<p>соблюдение и защита прав и свобод человека и гражданина - ----- государства.</p> <p>Носителем -----и единственным ----- власти в Российской Федерации является ее -----народ.</p> <p>Высшим непосредственным выражением власти народа являются - ----- и свободные -----.</p> <p>Российская Федерация состоит из республик, -----, областей, городов федерального значения, автономной -----, автономных округов - равноправных субъектов Российской Федерации.</p> <p><i>Для социально- экономического направления – профессии и специальности 38.00.00 ЭКОНОМИКА И УПРАВЛЕНИЕ. Приведите примеры реализации экономических прав гражданина РФ в России. Для других направлений: Приведите примеры реализации политических/ социально-экономических прав гражданина РФ в России</i></p>		<p>конституционные права гражданина РФ;</p> <ul style="list-style-type: none"> • осознавать неприемлемость антиобщественного поведения. <p>Оценка, самооценка знания:</p> <ul style="list-style-type: none"> • об основах конституционного строя Российской Федерации; • российских духовно-нравственных ценностях, в том числе ценностях человеческой жизни; • ценностях прав и свобод человека
--	--	--	--

Рефлексия	<p>Предлагает формат фиксации затруднений, с которыми столкнулись обучающиеся в процессе выполнения заданий.</p> <p>Свободный микрофон. Продолжите фразу:</p> <p>Сегодня я узнал...</p> <p>На занятии мне удалось...</p> <p>Сегодня мне было трудно...</p> <p>Хотелось бы еще узнать...</p> <p>На будущее надо иметь в виду...</p>	<p>Фиксируют затруднения, с которыми они столкнулись в процессе выполнения заданий.</p> <p>Высказываются об успехах и затруднениях, возникших во время занятия</p>	
Установление (пояснение) способов и содержания внеаудиторной самостоятельной работы	<p>Предлагает выполнить задания по данной теме (по выбору обучающихся)</p> <ul style="list-style-type: none"> • Составьте два предложения о нарушении и соблюдении конституционных прав гражданина. • Напишите мини – сочинение, ответив на вопрос «Зачем современному человеку знание содержания Конституции?» 	Выполняют задания (по своему выбору)	

1.	Тема занятия	Правовое регулирование гражданских, семейных, трудовых, образовательных правоотношений (6 часов)
2.	Тип занятия	Комбинированное занятие

3.	Планируемые образовательные результаты по теме	<p>ОК 02. Использовать современные средства поиска, анализа и интерпретации информации.</p> <p>ОК 05. Осуществлять устную и письменную коммуникацию на государственном языке Российской Федерации с учетом особенностей социального и культурного контекста.</p> <p>ОК 06. Проявлять гражданско-патриотическую позицию, демонстрировать осознанное поведение на основе традиционных общечеловеческих ценностей</p>
4.	Дидактическая цель занятия	Формирование новых знаний и способов деятельности, обобщение и систематизация их, проверка знаний и контроль применения их на практике в стандартных ситуациях в сфере правового регулирования гражданских, семейных, трудовых, образовательных правоотношений

Этапы занятия	Деятельность преподавателя	Деятельность студентов	Предметные результаты
1. Организационный этап занятия			
Создание рабочей обстановки, актуализация мотивов учебной деятельности	<p>Проверяет готовность обучающихся к занятию. Актуализирует мотивацию к учебной деятельности.</p> <p>Преподаватель предлагает привести примеры предложений, отражающих нарушение или соблюдение конституционных прав гражданина</p>	<p>Отвечают на вопросы преподавателя</p> <p>Формулируют свою точку зрения</p>	<p>Актуализация умения анализировать нормативно - правовые акты.</p> <p>Актуализация знаний о юридической ответственности в РФ</p>
Актуализация содержания, необходимого для выполнения практических заданий	<p>Предлагает задания мотивирующего характера, актуализирующие знания и умения для выполнения практического задания.</p> <p>Фронтальный опрос:</p>	<p>Выполняют задания мотивирующего характера, актуализирующие знания и умения для</p>	

	<p>Что такое правоотношения? Чем правоотношения отличаются от иных социальных отношений?</p>	<p>выполнения практического задания. Правоотношение – социальное отношение, регулируемое нормами права, его участники имеют юридические права и обязанности, которые обеспечиваются силой государства. Особенности правоотношений: -регулируются нормами права; -охраняются государством; -предполагают наличие прав и обязанностей</p>	
2. Основной этап занятия			
<p>Формирование новых знаний и способов деятельности (изложение нового материала)</p>	<p>Производит изложение нового материала. План: 1. Гражданское право. 2. Семейное право. 3. Трудовое право. 4. Образовательное право</p>	<p>Воспринимают изложение нового материала</p>	<p>Развитие умений: • анализировать нормативно - правовые акты; • осуществлять целенаправленный поиск информации для</p>

<p>Введение нового содержания в систему ранее усвоенных, сформированных знаний и умений</p>	<p>Предлагает задание с новым содержанием в системе ранее усвоенных, сформированных знаний и умений.</p> <p>Предлагает ознакомиться с ситуацией и заполнить таблицу «Элементы правоотношений».</p> <p>Ответ аргументируйте устно.</p> <p>Ситуация 1. Гражданин Иванов сдал гражданину Смирнову квартиру для проживания. Квартиродольщик платил исправно два месяца, а прожив третий месяц не оплатил и съехал, не предупредив гражданина Иванова.</p> <table border="1" data-bbox="728 906 1227 1074"> <thead> <tr> <th>субъекты</th> <th>объекты</th> <th>права</th> <th>обязанности</th> </tr> </thead> <tbody> <tr> <td> </td> <td> </td> <td> </td> <td> </td> </tr> <tr> <td> </td> <td> </td> <td> </td> <td> </td> </tr> </tbody> </table>	субъекты	объекты	права	обязанности									<p>Выполняют задание с новым содержанием в системе ранее усвоенных, сформированных знаний и умений.</p> <p>Знакомятся с текстом и заполняют таблицу, комментируют устно.</p>	<p>иллюстрации положений источников права профессиональной направленности;</p> <ul style="list-style-type: none"> • приводить примеры разрешения межличностных конфликтов, опираясь на нормы права. <p>Освоение знания о (об):</p> <ul style="list-style-type: none"> • особенностях юридической ответственности в РФ. • правовом регулировании гражданских, семейных, трудовых, образовательных, правовых отношений; • гражданском судопроизводстве
субъекты	объекты	права	обязанности												
<p>Воспроизведение формируемых знаний и их применение в стандартных условиях (по аналогии, действия в стандартных ситуациях, тренировочные упражнения)</p>	<p>Применение полученных знаний в стандартных условиях. Предлагает решить задачу.</p> <p>Ознакомьтесь с текстом задачи, в ответе укажите правовой источник.</p> <p>Гр. Иванова (21 год) и гр. Петров (17 лет) решили пожениться. Работники</p>	<p>Применяют полученные знания в стандартных условиях.</p> <p>Решают задачу, обращаясь к СК РФ.</p> <p>Эмансипированный согласно ст. 27 ГК РФ</p>													

	<p>ЗАГСа, в котором они решили зарегистрировать брак, указали на необходимость несовершеннолетнему Петрову получить согласие на заключение брака органа местного самоуправления по месту жительства.</p> <p>Гр. Петров считал, что такое разрешение ему не нужно, так как он решением суда объявлен полностью дееспособным.</p> <p>Обоснованы ли действия работников ЗАГСа?</p> <p>Предлагает обучающимся составить аналогичное задание</p>	<p>несовершеннолетний не приобретает брачную дееспособность в силу только одного факта эмансипации. Для вступления в брак он должен получить соответствующее разрешение в органах местного самоуправления на общих основаниях.</p> <p>Самостоятельно составляют задание.</p> <p>Осуществляют взаимопроверку</p>	
--	---	---	--

<p>Первичное закрепление изученного материала, контроль усвоения, обсуждение допущенных ошибок и их коррекция</p>	<p>Предлагает задание на закрепление изученного материала. Предлагает работу с текстом. Вставьте пропущенные слова. Трудовые отношения - отношения, основанные на соглашении между и о личном выполнении работником за плату трудовой функции в интересах, под управлением и контролем, подчинении работника правилам внутреннего при обеспечении работодателем условий труда, предусмотренных и иными нормативными правовыми актами, содержащими, коллективным договором, соглашениями, локальными нормативными актами,</p>	<p>Выполняют задание на закрепление изученного материала. Работают с текстом. Осуществляют самопроверку по тексту Ст. 15 ТК РФ</p>	
<p>Заключительный этап занятия</p>			
<p>Подведение итогов работы; фиксация достижения целей (оценка деятельности обучающихся); определение перспективы дальнейшей работы</p>	<p>Проводит устное собеседование со студентами по результатам выполнения работы. Фронтальный опрос 1. Что такое правоотношения?</p>	<p>Формулируют выводы по результатам работы</p>	<p>Оценка, самооценка умений:</p> <ul style="list-style-type: none"> • анализировать нормативно - правовые акты; • осуществлять целенаправленный поиск

	<p>2. Назовите элементы правоотношений?</p> <p>3. Перечислите различия правоспособности и дееспособности у физических и юридических лиц?</p> <p>4. Назовите права и обязанности родителей и детей.</p> <p>5. Перечислите права и обязанности работников и работодателей</p>		<p>информации для иллюстрации положений источников права профессиональной направленности;</p> <ul style="list-style-type: none"> • приводить примеры разрешения межличностных конфликтов, опираясь на нормы права. <p>Оценка, самооценка знаний о (об):</p> <ul style="list-style-type: none"> • особенностях юридической ответственности в РФ. • правовом регулировании гражданских, семейных, трудовых, образовательных, правовых отношений;
Рефлексия	<p>Предлагает формат фиксации затруднений, с которыми столкнулись обучающиеся в процессе выполнения работы.</p> <p>Продолжите фразу:</p> <p>Было интересно...</p> <p>Было трудно...</p> <p>Могу похвалить себя за...</p> <p>На практике я буду использовать...</p>	<p>Фиксируют затруднения, с которыми они столкнулись в процессе выполнения работы</p>	

<p>Установление (пояснение) способов и содержания внеаудиторной самостоятельной работы</p>	<p>Предлагает выполнить задания по данной теме (по выбору обучающихся)</p> <ul style="list-style-type: none"> • Составить резюме для вашего будущего работодателя. <p><i>Для технического направления За какие образовательные услуги готовы платить вы /другие люди? Свой ответ аргументируйте</i></p>	<p>Выполняют задания (по своему выбору)</p>	<ul style="list-style-type: none"> • гражданском судопроизводстве
--	--	---	--

МИНИСТЕРСТВО СЕЛЬСКОГО ХОЗЯЙСТВА РОССИЙСКОЙ ФЕДЕРАЦИИ
ФЕДЕРАЛЬНОЕ ГОСУДАРСТВЕННОЕ БЮДЖЕТНОЕ ОБРАЗОВАТЕЛЬНОЕ УЧРЕЖДЕНИЕ
ВЫСШЕГО ОБРАЗОВАНИЯ
«РЯЗАНСКИЙ ГОСУДАРСТВЕННЫЙ АГРОТЕХНОЛОГИЧЕСКИЙ УНИВЕРСИТЕТ ИМЕНИ
П.А. КОСТЫЧЕВА»



УТВЕРЖДАЮ:
Декан ФДП и СПО
Емельянова А.С.
14 марта 2024г

**МЕТОДИЧЕСКИЕ УКАЗАНИЯ
К ПРАКТИЧЕСКИМ ЗАНЯТИЯМ**

ПО УЧЕБНОЙ ДИСЦИПЛИНЕ

«Русский язык»

наименование

для студентов 1 курса ФДП и СПО

по специальности

38.02.01 Экономика и бухгалтерский учет (по отраслям)

(шифр) (наименование специальности)

(очная форма обучения)

Рязань, 2024

Методические указания к практическим занятиям разработаны в соответствии с требованиями

- - Федерального государственного образовательного стандарта среднего профессионального образования по специальности 38.02.01 Экономика и бухгалтерский учет (по отраслям), утвержденного приказом Министерства образования и науки Российской Федерации от 05.02.2018 г. № 69;

Приказа Минпросвещения Российской Федерации от 27.12.2023 №1028 «О внесении изменений в некоторые приказы Министерства образования и науки Российской Федерации, касающиеся федеральных государственных образовательных стандартов основного общего образования и среднего общего образования.

- Приказа Минпросвещения России от 18.05.2023 №371 «Об утверждении федеральной образовательной программы среднего общего образования»

- Федерального государственного образовательного стандарта среднего общего образования, утвержденного приказом Министерства образования и науки Российской Федерации от 12.08.2022 г. №732;

- Примерной рабочей программы общеобразовательной дисциплины «Литература» для профессиональных образовательных организаций, рассмотрено на заседании педагогического совета ФГБОУ ДПО ИРПО(протокол №13 от 29.сентября 2022г.), утверждено на заседании Совета по оценке содержания и качества примерных рабочих программ общеобразовательного и социально-гуманитарного циклов СПО(протокол №14 от 30.11.2022г.)

Разработчик:

Шехова Н.Е., преподаватель факультета дополнительного профессионального и среднего профессионального образования

Методические указания к практическим занятиям одобрены предметно-цикловой комиссией общеобразовательных дисциплин ФДП и СПО 14 марта 2024 г., протокол № 7.

Председатель предметно-цикловой комиссии



/ Свиридова Л.В. /

Методические указания к практическим занятиям предназначены для студентов очной формы обучения факультета ФДП и СПО по специальности 38.02.01 Экономика и бухгалтерский учет (по отраслям).
(шифр) (наименование специальности)

Структура и содержание практических работ

Номер и название раздела дисциплины	Наименование практических занятий	Трудоемкость (час.)	Компетенции ОК, ПК
Раздел 1. Язык и речь. Язык как средство общения и форма существования национальной культуры.			
Тема 1.1. Основные функции языка в современном обществе	Основные функции языка и формы их реализации в современном обществе	2	ОК 05
Тема 1.2 Происхождение русского языка. Индоевропейская языковая семья. Этапы формирования русской лексики	Признаки заимствованного слова. Этапы освоения заимствованных слов	2	ОК 05
Тема 1.3. Язык как система знаков	Принципы русской орфографии	2	ОК 05
Раздел 2. Фонетика, морфология и орфография			
Тема 2.1. Фонетика и орфоэпия	Орфография. Безударные гласные в корне слова: проверяемые, непроверяемые, чередующиеся	2	ОК 04, ОК 05
Тема 2.2. Морфемика и словообразование	Правописание звонких и глухих согласных, непроизносимых согласных. Правописание гласных после шипящих. Правописание Ъ и Ь. Правописание приставок	2	ОК 04, ОК 05

	на –З(-С), ПРЕ-/ПРИ-, гласных после приставок		
Тема 2.3. Имя существительное как часть речи.	Правописание суффиксов и окончаний имен существительных. Правописание сложных имен существительных.	2	ОК 04, ОК 05
Тема 2.4. Имя прилагательное как часть речи.	Правописание суффиксов и окончаний имен прилагательных. Правописание сложных имен прилагательных	2	ОК 04, ОК 05
Тема 2.5. Имя числительное как часть речи.	Правописание числительных. Возможности использования цифр. Числительные и единицы измерения в профессиональной деятельности.	2	ОК 04, ОК 05
Тема 2.6. Местоимение как часть речи.	Правописание местоимений с частицами НЕ и НИ	2	ОК 04, ОК 05
Тема 2.7. Глагол как часть речи.	Правописание окончаний и суффиксов глаголов.	2	ОК 04, ОК 05
Тема 2.8. Причастие и деепричастие как особые формы глагола	Правописание суффиксов и окончаний глаголов и причастий. Правописание Н и НН в прилагательных и причастиях. Образование деепричастий совершенного и несовершенного вида. Правописание суффиксов деепричастий.	2	ОК 04, ОК 05
Тема 2.9. Наречие как часть речи. Служебные части речи.	Написание наречий и соотносимых с ними других частей речи (знаменательных и служебных). Слова	2	ОК 04, ОК 05

	категории состояния. Правописание производных предлогов и союзов. Правописание частиц. Правописание частицы НЕ с разными частями речи. Трудные случаи правописание частиц НЕ и НИ		
Раздел 3. Синтаксис и пунктуация			
Тема 3.1. Основные единицы синтаксиса.	Знаки препинания в простом предложении	2	ОК 04, ОК 05
Тема 3.2 Второстепенные члены предложения.	Знаки препинания при однородных членах с обобщающими словами. Знаки препинания при оборотах с союзом КАК. Разряды вводных слов и предложений. Знаки препинания при вводных словах и предложениях, вставных конструкциях. Знаки препинания при обращении	2	ОК 04, ОК 05
Тема 3.3. Сложное предложение	Знаки препинания в сложносочиненных предложениях. Знаки препинания в сложноподчиненных предложениях. Знаки препинания в бессоюзных сложных предложениях. Знаки препинания в предложения с прямой речью. Знаки препинания при диалогах. Правила оформления цитат	2	ОК 05, ОК 09
Прикладной модуль. Раздел 4. Особенности профессиональной коммуникации.			
Тема 4.1. Язык как средство профессиональной,	Терминология и профессиональная лексика. Язык	2	ОК 04, ОК 05, ОК 09, ПК 1.1, ПК 4.5

социальной и межкультурной коммуникации.	специальности. Отраслевые терминологические словари		
Тема 4.2. Коммуникативный аспект культуры речи.	Возможности лексики в различных функциональных стилях. Проблемы использования синонимов, омонимов, паронимов. Лексика, ограниченная по сфере употребления	2	ОК 04, ОК 05, ОК 09, ПК 1.1, ПК 4.5
Тема 4.4. Деловой стиль	Виды документов в конкретной специальности.	2	ОК 04, ОК 05, ОК 09, ПК 1.1, ПК 4.5
Итого		36	

Практические занятия по русскому языку имеют особенное значение в формировании и развитии следующих общих и профессиональных компетенций.

Код и наименование формируемых компетенций	Планируемые результаты освоения дисциплины	
	Общие	Дисциплинарные (предметные)
ОК 04. Эффективно взаимодействовать и работать в коллективе и команде	<ul style="list-style-type: none"> - готовность к саморазвитию, самостоятельности и самоопределению; - овладение навыками учебно-исследовательской, проектной и социальной деятельности; Овладение универсальными коммуникативными действиями: совместная деятельность: <ul style="list-style-type: none"> - понимать и использовать преимущества командной и индивидуальной работы; - принимать цели совместной деятельности, организовывать и координировать действия по ее достижению: составлять план действий, распределять роли с учетом мнений участников обсуждать результаты совместной работы; - координировать и выполнять работу в условиях реального, 	<ul style="list-style-type: none"> - уметь создавать устные монологические и диалогические высказывания различных типов и жанров; употреблять языковые средства в соответствии с речевой ситуацией (объем устных монологических высказываний – не менее 100 слов, объем диалогического высказывания – не менее 7-8 реплик); уметь выступать публично, представлять результаты учебно-исследовательской и проектной деятельности; использовать образовательные информационно-коммуникационные инструменты и ресурсы для решения учебных задач; - сформировать представления об аспектах культуры речи: нормативном, коммуникативном и этическом; сформировать системы знаний о нормах современного русского литературного языка и их основных

	<p>виртуального и комбинированного взаимодействия;</p> <p>- осуществлять позитивное стратегическое поведение в различных ситуациях, проявлять творчество и воображение, быть инициативным</p> <p>Овладение универсальными регулятивными действиями:</p> <p>принятие себя и других людей:</p> <p>- принимать мотивы и аргументы других людей при анализе результатов деятельности;</p> <p>- признавать свое право и право других людей на ошибки;</p> <p>- развивать способность понимать мир с позиции другого человека;</p>	<p>видах (орфоэпические, лексические, грамматические, стилистические; уметь применять знание норм современного русского литературного языка в речевой практике, корректировать устные и письменные высказывания; обобщать знания об основных правилах орфографии и пунктуации, уметь применять правила орфографии и пунктуации в практике письма; уметь работать со словарями и справочниками, в том числе академическими словарями и справочниками в электронном формате;</p> <p>- уметь использовать правила русского речевого этикета в социально-культурной, учебно-научной, официально-деловой сферах общения, в повседневном общении, интернет-коммуникации.</p>
<p>ОК 05. Осуществлять устную и письменную коммуникацию на государственном языке Российской Федерации с учетом особенностей социального и культурного контекста</p>	<p>В области эстетического воспитания:</p> <p>- эстетическое отношение к миру, включая эстетику быта, научного и технического творчества, спорта, труда и общественных отношений;</p> <p>- способность воспринимать различные виды искусства, традиции и творчество своего и других народов, ощущать эмоциональное воздействие искусства;</p> <p>- убежденность в значимости для личности и общества отечественного и мирового искусства, этнических культурных традиций и народного творчества;</p> <p>- готовность к самовыражению в разных видах искусства, стремление проявлять качества творческой личности; Овладение универсальными коммуникативными действиями:</p> <p>а) общение:</p>	<p>- сформировать представления о функциях русского языка в современном мире (государственный язык Российской Федерации, язык межнационального общения, один из мировых языков); о русском языке как духовно-нравственной и культурной ценности многонационального народа России; о взаимосвязи языка и культуры, языка и истории, языка и личности; об отражении в русском языке традиционных российских духовно-нравственных ценностей; сформировать ценностное отношение к русскому языку;</p> <p>- сформировать знаний о признаках текста, его структуре, видах информации в тексте; уметь понимать, анализировать и комментировать основную и дополнительную, явную и скрытую (подтекстовую) информацию текстов, воспринимаемых зрительно и (или) на слух; выявлять логико-смысловые отношения между предложениями в тексте; создавать</p>

	<ul style="list-style-type: none"> - осуществлять коммуникации во всех сферах жизни; - распознавать невербальные средства общения, понимать значение социальных знаков, распознавать предпосылки конфликтных ситуаций и смягчать конфликты; - развернуто и логично излагать свою точку зрения с использованием языковых средств; 	<p>тексты разных функционально-смысловых типов; тексты научного, публицистического, официально-делового стилей разных жанров (объем сочинения не менее 150 слов);</p>
<p>ОК 09. Пользоваться профессиональной документацией на государственном и иностранном языках</p>	<ul style="list-style-type: none"> - наличие мотивации к обучению и личностному развитию; <p>В области ценности научного познания:</p> <ul style="list-style-type: none"> - сформированность мировоззрения, соответствующего современному уровню развития науки и общественной практики, основанного на диалоге культур, способствующего осознанию своего места в поликультурном мире; - совершенствование языковой и читательской культуры как средства взаимодействия между людьми и познания мира; - осознание ценности научной деятельности, готовность осуществлять проектную и исследовательскую деятельность индивидуально и в группе; <p>Овладение универсальными учебными познавательными действиями: б) базовые исследовательские действия: владеть навыками учебно-исследовательской и проектной деятельности, навыками разрешения проблем; <ul style="list-style-type: none"> - способность и готовность к самостоятельному поиску методов решения практических задач, применению различных методов познания; - овладение видами деятельности по получению </p>	<ul style="list-style-type: none"> - уметь использовать разные виды чтения и аудирования, приемы информационно-смысловой переработки прочитанных и прослушанных текстов, включая гипертекст, графику, инфографику и другое (объем текста для чтения – 450-500 слов; объем прослушанного или прочитанного текста для пересказа от 250 до 300 слов); уметь создавать вторичные тексты (тезисы, аннотация, отзыв, рецензия и другое); - обобщить знания о языке как системе, его основных единицах и уровнях: обогащение словарного запаса, расширение объема используемых в речи грамматических языковых средств; уметь анализировать единицы разных уровней, тексты разных функционально-смысловых типов, функциональных разновидностей языка (разговорная речь, функциональные стили, язык художественной литературы), различной жанровой принадлежности; сформированность представлений о формах существования национального русского языка; знаний о признаках литературного языка и его роли в обществе; - обобщить знания о функциональных разновидностях языка: разговорной речи, функциональных стилях (научный, публицистический,

	<p>нового знания, его интерпретации, преобразованию и применению в различных учебных ситуациях, в том числе при создании учебных и социальных проектов;- формирование научного типа мышления, владение научной терминологией, ключевыми понятиями и методами;</p> <p>- осуществлять целенаправленный поиск переноса средств и способов действия в профессиональную среду</p>	<p>официально-деловой), языке художественной литературы; совершенствование умений распознавать, анализировать и комментировать тексты различных функциональных разновидностей языка (разговорная речь, функциональные стили, язык художественной литературы);</p> <p>- обобщить знания об изобразительно-выразительных средствах русского языка; совершенствование умений определять изобразительно-выразительные средства языка в тексте</p>
<p>ПК.4.5 Принимать участие в составлении бизнес-плана</p>	<p>- осознание личного вклада в построение устойчивого будущего,</p> <p>- ценности научного познания,</p> <p>- осознание ценности научной деятельности, готовность осуществлять проектную и исследовательскую деятельность индивидуально и в группе.</p>	<p>-сформированность представлений об аспектах культуры речи: нормативном, коммуникативном и этическом; формирование системы знаний о нормах современного русского литературного языка и их основных видах (орфоэпические, лексические, грамматические, стилистические); совершенствование умений применять знание норм современного русского литературного языка в речевой практике, корректировать устные и письменные высказывания; обобщение знаний об основных правилах орфографии и пунктуации, совершенствование умений применять правила орфографии и пунктуации в практике письма; сформированность умений работать со словарями и справочниками, в том числе академическими словарями и справочниками в электронном формате;</p>
<p>ПК.1.1 Обработать первичные бухгалтерские документы</p>	<p>-планирование и осуществление действий в окружающей среде на основе знания целей устойчивого развития человечества;</p> <p>-активное неприятие действий, приносящих вред окружающей среде;</p>	<p>-обобщение знаний о функциональных разновидностях языка: разговорной речи, функциональных стилях (научный, публицистический, официально-деловой), языке художественной литературы; совершенствование умений</p>

		распознавать, анализировать и комментировать тексты различных функциональных разновидностей языка (разговорная речь, функциональные стили, язык художественной литературы).
--	--	---

Содержание практических занятий

Задания для практических занятий

РАЗДЕЛ 1. Язык и речь. Язык как средство общения и форма существования национальной культуры.

Тема 1.1. Основные функции языка в современном обществе

Основные функции языка и формы их реализации в современном обществе

1. *Составьте таблицу «Разделы языка», отразив в ней следующие компоненты системного анализа: предмет изучения, единица, структура, процессы, функции.*

2. Вопросы для фронтального опроса:

- в чем суть морфологического, фонетического и исторического принципа русской орфографии;
- каковы этапы становления русского орфографии?
- какие реформы русской орфографии способствовали становлению данного раздела языка?

Тема 1.2 Происхождение русского языка. Индоевропейская языковая семья. Этапы формирования русской лексики

Признаки заимствованного слова. Этапы освоения заимствованных слов

Вопросы для устного опроса:

1. К какой языковой семье, группе и подгруппе относится русский язык. Какие еще языки относятся к данной языковой семье, группе, подгруппе?
2. Назовите признаки исконно русской лексики.
3. Каковы причины, условия и пути лексического заимствования?

Индивидуальное творческое задание: составьте словарь заимствований из одного языка, предварив его исторической справкой о времени, причинах, условиях и путях лексического заимствования

Тема 1.3. Язык как система знаков

Принципы русской орфографии

Цель занятия - закрепить знания об орфографических нормах; закрепить умение соблюдать в практике письма орфографические нормы; основные направления совершенствования навыков грамотного письма и говорения; обнаруживать и устранять ошибки и недочеты на письме и в речи.

Задание: Спишите, расставляя пропущенные буквы и знаки.

1) *Распахнув окно я долго любовался ра...ст...лавшейся перед моими глазами картиной бойкой пр...стан... залитой тысячеголосой волной собравшегося сюда народа любовался Чусовой которая сильно надулась и подняла свой синевато-грязный рыхлый лёд покрытый жёлтыми наледями и чёрными полыньями любовался густым ельником который сейчас за рекой поднимался могучей зеленой щ...ткой и выст...лал загораживавшие к реке дорогу горы.*

2) *Безумно наслаждаясь вернувшейся к ней жизнью Аксинья испытывала огромное желание ко всему прик...снуться всё погладить ей хотелось потрепать почерневший от сырости см...родиновый куст прижаться щекой к ветке яблони перешагнуть через разрушенное **прясло** и пойти туда где за широким логом сказочно зеленело сливаясь с туманной далью озимое поле.*

- *Объясните правописание в текстах.
- *Объясните постановку знаков препинания.
- *Устно дайте характеристику предложениям.
- * Что означает выделенное слово?
- * К какой группе слов относятся такие слова?

Задание: Спишите, вставляя пропущенные буквы. Перечислите, какие принципы лежат в основе написания этих слов?

Ра...бег, чре...мерный, бе...жалостный, бе...шумный, во...делать, по...мённый, с...грать, от...скать, сверх...нтересный, до...юльский, врач...м, ключ...м, товарищ...м, прик...снуться, г...рлянда, б...рдюр, к...чан, пр...умный, пр...одолевать, пр...бывать (к станции), заг...рать, пр...открыть (дверь), ож...г (руку), м...кать хлеб в молоко, пром...кашка.

Задание: Спишите, вставляя пропущенные буквы. С одним из слов придумайте и запишите предложение с обращением.

Взр...щенный, ср...слись, привск...чить, р...сти, предл...гать, р...стение, изл...гать, ср...щение, Р...стов, ск...чок, отр...сль, пол...гать, выл...жить, Р...стислав, пол...жение, ск...кать, л...житься.

- *Какое правило лежит в основе написания этих слов? Сформулируйте это правило.

Задание: Спишите, вставляя пропущенные буквы и знаки.

Вы выход...на крыльцо. На темно- син... небе кое-где м...гают звезды. Влажный ветерок изредка набега... легкой волной. Слыш...ся тихий ш...рох в ночи. Деревья слабо раскачивают...ся. Пруд езда начина...дымит...ся. Светле... воздух, яснее... небо, белеют туч...ки, зеленеют поля. Поднима...ся солнце. Зелене..., цветет и весели...ся все в природ... Солнце л...скает березы, о чем-то шепч...ся с ним ветер.

- *Докажите, что перед вами текст.
- *Определите тип текста.
- * Озаглавьте текст.

* На какие орфограммы встречаются слова в тексте?

Задание: Спишите, вставляя пропущенные буквы и знаки.

*Мы прибр...жа...ся к чудес...ному лесу и чу...ствуем себя прекрас..но
Ненас...ная погода закончил...сь, ярос...ный ветер утих. Пригр...ва... весен...
со...нце и приятно ве... легк... ветерок. Мы взобрал...сь на пригорок и мой
приятель радос...но свис...нул. Перед нами ра(с,сс)т...ла...ся незнакомая
мес...ность бе(з,с)крайн...просторы полей прелес...ная роица просторное
пас..бище озеро, зароси...трос...ником.*

* На какую орфограмму в этом тексте чаще всего встречаются слова?

Запишите ещё 5 слов с этой орфограммой.

* Объясните расстановку знаков препинания в последнем предложении.

Создание и решение проблемной ситуации.

Задание: Спишите словосочетания, вставляя пропущенные буквы.

*Пятиба...ная система - светский ба...; подр...внять грядк и-
подр...вняться в стро; сильный ож...г - ож...г палец; пр...бывать в
неведении- пр..бывать на станцию; пр..дать друга- пр..дать вкус
блюду; пр..ступит через закон – пр..ступит к работе; предвыборная
к...мпания- к...мпания друзей; пр..творить в жизнь- пр...творить дверь.*

* Какой принцип орфографии лежит в основе написания слов?

* Приведите свои примеры.

Раздел 2. Фонетика, морфология и орфография

Тема 2.1. Фонетика и орфоэпия

Орфография. Безударные гласные в корне слова: проверяемые, непроверяемые, чередующиеся

Цель занятия - совершенствовать навыки правописания слов с безударными гласными в корне слова.

Задание: Вставьте безударные гласные, найдите проверочные слова.

*Объед...нение, вопл...щение, обог...щение, прод...лжение, уд...вление;
р...скошный, разь...ренный, пренебр...жительный, уж...сающий,*

ст...снительный; разоч...рывать, исс...кать, распор...диться, возр...дить, изм...нить; скр...пить листы – скр...петь перьями; раск...лить железо – раск...лоть полено; не об...жать слабых – об...жать всю территорию; овл...деть знаниями, любимый препод...ватель, пол...тический компромисс, всеобщее пок...яние, ч...столюбивый человек, за...вление правительства, озн...меновать событие, российское гр...жданство.

Задание: Вставьте пропущенные буквы; объясните свой выбор.

Пол_скать собаку, пол_скать белье; знамена разв_ваются, разв_вающиеся контакты; раздр_жать маму, задр_жать от холода; об_жать стадион, об_жать малыша; пок_рать обидчика, пок_рить вершину; обл_гчить ношу; обл_чить ложь; просл_влять героя; благосл_влять на подвиг; прож_вать хлеб, прож_вать в доме; упл_тить долги; дост_жения в спорте; прив_дение к знаменателю, похож на прив_дение; д_лекий огонек, расст_латься по д_лине; пос_деть от горя, пос_дел на скамейке; ударить оз_мь, созревает оз_мь; сокр_тить расходы, прекр_тить ссору, прим_рять костюм, прим_рять поссорившихся; работники просв_щения; скр_пить договор п_чатью; зав_зировать документ; зав_зался спор; упл_тнить график работы.

Тема 2.2. Морфемика и словообразование

Правописание звонких и глухих согласных, непроизносимых согласных.

Цель занятия - совершенствовать навыки правописания слов со звонкими и глухими согласными и непроизносимыми согласными.

Задание: Прочитайте. Объясните написание пропущенных согласных.

Но...ти, блю...це, домоча...цы, варе...ка, пря...ка, ча...ка, сколь...ко, приве...ти, пол...ти, ше...ство, изморо...ь (иней), изморо...ь (мелкий дождь), про...ьба, обра...цовый.

Задание: Запишите приведенные ниже слова, вставляя пропущенные буквы. Подберите проверочные слова.

Должнос...ной оклад, чудес...ные окрес...ности, аген...ство по недвижимо...сти, предвес...ник бури, чес...вовать президента, адвока...ская контора, ус...ный ответ, учас...ковый милиционер, кос...ный мозг, кос...ные взгляды, мес...ное самоуправление, парламен...ские слушания, предостеречь от опас...ности, час...ный детектив, президен...ский указ, беспристрас...ное отношение, искус...ная защита, голлан...ский сыр, русская словес...ность, комендан...ский час, влас...ные структуры.

Задание: По данным толкования определите слова; правильно их запишите.

- 1) Благоустроенный дом для семьи, обычно с участком при нем;
- 2) краткое изложение содержания книги, статьи;
- 3) выдвигать свою кандидатуру на выборах в органы власти;
- 4) давать пояснения (к)чему-либо;
- 5) высшее или среднее учебное заведение;
- 6) обжалование решения суда в высшую судебную инстанцию;
- 7) обсуждение спорного вопроса;
- 8) сильное впечатление, производимое кем-либо или чем-либо;
- 9) занятие чужой территории военной силой.

Слова для справок: *аннотация, апелляция, баллотироваться, дискуссия, колледж, коттедж, комментировать, оккупация, эффект.*

Задание: Перепишите, вставляя пропущенные буквы. Устно определите значения данных слов. При выполнении задания пользуйтесь словарями толковым и орфографическим, словарем иностранных слов.

- 1) *Н* или *нн*: *а...отация, а...улировать, коло...а, труже...ик, то...а, ю...ый;*
- 2) *с* или *сс*: *а...истент, режи...ер, иску...твенный, ди...идент, неистоцимые ре...урсы, репре...ия, белору..., компроми..., свободная диску...ия, всемирный конгре...;*
- 3) *л* или *лл*: *инте...игенция, по...ис (страховой), ба...отироваться, ко...ичество, бю...етень, ко...ективная собственность, приви...егии, а...юминиевая посуда, криста...ьная форма.*

Тема 2.3. Имя существительное как часть речи

Правописание суффиксов и окончаний имен существительных.

Правописание сложных имен существительных

Цель занятия – организовать комплексное повторение правил правописания существительных; закрепить умение соблюдать в практике письма орфографические и пунктуационные нормы; основные направления совершенствования навыков грамотного письма и говорения; обнаруживать и устранять ошибки и недочеты на письме и в речи.

Задание: Спишите, вставляя пропущенные буквы. Объясните правописание суффиксов существительных.

1. *На перекресток из-за роц...цы колон...а выползет большая. Мадон...а и регулировщица стоят друг другу не мешая.*
 2. *Стекольц...к некий небеса и лес перекрестил безжалостным алмазом.*
 3. *Ты не гляди, что очкар...к, голова у него работает как электронная машина.*
 4. *Скромн...ца, но кипит весь - к настоящему делу рвется.*
 5. *Огонь полыхал в кедровн...ках с незапамятных времен.*
 6. *Тебя я знал бы в плат...цах из ситца.*
1. Вот

Лис...нька моя, охотясь за Бобром, знай вертит перед ним хвостом. 8. Чем я своих подруж...к хуже? 9. Постоял...ц прибьется к дому, да хозя...н не постучитс). 10. Но, судьбы моей большая ноша, все же ты, как пер...шко, легка. 11. Письм...цо долгожданное из лазарета... .

Задание: Вставьте пропущенные буквы и объясните правописание слов. Обозначьте суффиксы существительных, указав, от какой производящей основы образованы данные слова.

Вос...мигран...ик, варе...ик, гости...ица, гриве...ик, дровя...ик, дружи...ик, имени...ик, коре...ик, листовен...ица, моше...ик, мали...ик, нефтя...ик, подли...ик, подоко...ик, покло...ик, путешестве...ик, родстве...ик, ряби...ик, сезо...ик, совреме...ик, соплеме...ик, стра...ик, труже...ик.

Тема 2.4. Имя прилагательное как часть речи

Правописание суффиксов и окончаний имен прилагательных.

Правописание сложных имен прилагательных

Цель занятия – организовать комплексное повторение правил правописания прилагательных; закрепить умение соблюдать в практике письма орфографические и пунктуационные нормы; основные направления совершенствования навыков грамотного письма и говорения; обнаруживать и устранять ошибки и недочеты на письме и в речи.

Задание: Спишите текст, добавляя окончания прилагательных. Укажите падеж прилагательного и графически обозначьте его окончание.

Домой

Была ясн... летн... ночь. Луна светила весело и спокойно; она заливала своим серебром поляны и дороги, пронизывала холодными лучами леса, золотила реки. В эту самую ночь из дверей переселенческ... барака крадучись вышел Сёмка, вихраст... бледнолиц... мальчик лет одиннадцати, огляделся, перекрестился и вдруг побежал что было мочи по направлению к бескрайн... полю, откуда начиналась «расейск...» дорога. Боясь погони, он часто оглядывался, но никто за ним не бежал. И он благополучно достиг сначала поляны, а потом и тракто... пути. Здесь он остановился, подумал и потихоньку пошел вдоль по широк... дороге. (по Н. Телешову)

Задание: Перепишите примеры, согласовывая поставленные в скобках прилагательные с существительными, к которым они относятся. Выделите окончания.

- 1) В (сонный, застывший) воздухе стоял монотонный звон.
- 2) Егерь заранее осматривает (волчий и лисий) тропы.
- 3) Слух о пожаре быстро разнесся по (окрестный помещичий) усадьбам.
- 4) Во дворе слышался гул (ребячий) голосов.
- 5) Удивительных пернатых увидели мы на (птичий) базаре.
- 6) Веселое оживление царило в (рыбачий) поселке.
- 7) В его взгляде было какое-то беспокойство, изобличавшее (внутренняя) борьбу эмоций.
- 8) (Раннее летнее) утром альпинисты начали восхождение на (ближняя высокая) гору.

Задание: Образуйте имена прилагательные с суффиксами -ев-, -ив-, -лив-, -чив- от приведенных ниже слов.

Влюбиться, биржа, доверять, ворчать, ненависть, вече, край, доля, ливень, выносить, терпеть, надоедать, плющ, уступать.

Задание: Вставьте пропущенные буквы.

Бо...вой, беж...вый, дар...витый, дел...вой, дом...витый, заботл...вый, заносч...вый, краен...ватый, луг...вой, прыщ...ватый, угл...ватый, угр...ватый, щегол...ватый, гляnc...вый, ковш...вый, пальц...вой, парч...вый, рыж...ватый, сланц...вый, свинц...вый, старуш...чий, кош...чий.

Тема 2.5. Имя числительное как часть речи

Правописание числительных. Числительные и единицы измерения в профессиональной деятельности.

Цель занятия – организовать комплексное повторение правил правописания числительных; закрепить умение соблюдать в практике письма орфографические и пунктуационные нормы; основные направления совершенствования навыков грамотного письма и говорения; обнаруживать и устранять ошибки и недочеты на письме и в речи.

Задание: Запишите словами.

8, 11, 17, 60, 80, 365, 413, 515, 699, 719, 79, 800, 988.

Задание: Образуйте от чисел порядковые числительные и запишите их.

11, 23, 378, 500, 1000, 1256, 8000, 8663, 37 000, 9 000 000, 77 000 000.

Задание: Образуйте из словосочетаний сложные прилагательные. Запишите их.

Юбилей в 90 лет, мороз в 40 градусов, жара в 38 градусов, высота в 900 метров, дом с 450 квартирами, коллектив в 1,5 тыс. человек, расстояние в 340 километров, бак на 200 литров, город с населением в 1,5 млн человек.

Задание: Напишите прописью цифровые обозначения.

В 1981 году в Москве проживало 8 302 000 человек, в Новосибирске - около 1 360 000 человек. В Среднем Поволжье днем возможно усиление морозов до 18-22 градусов, ночью - до 25 - 27. Бои продолжались до 12 мая 1945 года. Взято в плен 252 661 солдат противника, захвачено около 650 танков, 3069 орудий, 790 самолетов, 41 131 автомобиль.

Задание: замените цифры словами, поставьте сочетания числительных с существительными в соответствующей падежной форме. В случаях невозможности образования некоторых сочетаний подберите варианты, выражающие данное значение.

На высоте 900 000 метр..., до 500 учрежден..., около 44 барж..., располагать 100 рубл..., добираться в течение 23 сут..., работают 34 ясл... и более 52 детсад..., из 301 претендент... на первенство, более 43 кандидат... на призовые места, продолжаться 5,3 сек..., наблюдать 3 и более случ... заболеваний, около 90 километр..., по рубл... за штуку. По (оба, обе) сторонам дороги стояли стройные ели. Склоны (оба, обе) оврагов размыты дождями. (Оба, обе) веселых друга расстались надолго.

Тема 2.6. Местоимение как часть речи

Правописание местоимений с частицами НЕ и НИ

Цель занятия – организовать комплексное повторение правил правописания местоимений; закрепить умение соблюдать в практике письма орфографические и пунктуационные нормы; основные направления совершенствования навыков грамотного письма и говорения; обнаруживать и устранять ошибки и недочеты на письме и в речи.

Задание: Спишите, вставляя вместо точек **е** или **и**.

1) Я окликнул хозяев – н...кто не отвечал мне. Я отправился на двор, и там н...кого не было. 2) Долго не находил я н...какой дичи. 3) Я н...чего не слышал, кроме шума листьев. 4) Мне н... на кого пенять – сам виноват. 5) Подружиться, действительно сблизиться он н... с кем не мог. 6.) Оба они н... к чему не имели особой страсти или привязанности. 7) Н... в какое время года Колотовка не представляет отрадного зрелища. 8) Дела Чертопханова вовсе под гору пошли. Охотиться стало н... на что, последние денежки перевелись, последние людишки поразбежались. Одиночество для Пантелея Еремеевича наступило совершенное; н... с кем было слово перемолвить, не то что душу отвести. (Из произведений И. С. Тургенева.)

Задание: I. Составьте и напишите предложения со следующими формами отрицательных местоимений:

Ничего, нечего, никем, ни с кем, некем, не с кем, не у кого, никакие, ничьи, ни с чьей.

II. Составьте и напишите предложения со следующими формами неопределённых местоимений:

Кто-то, с кем-то, кому-нибудь, кого-либо, кое-какие, кое у кого, кое-что, чему-нибудь, чем-либо, кое о чём.

Задание: Перепишите, вставляя пропущенные буквы и раскрывая скобки.

Выяснить (кое)какие подробности, (кое)(о)чем сообщить, с кем(либо) посоветоваться, (кое)(с)кем переговорить, какие(то) неприятности, чьи(нибудь) возражения, (кое)(в)ком ошибиться, (кое)(на)кого надеяться, о чем(то) договориться, уехать куда(нибудь), где(то) заночевать.

Тема 2.7. Глагол как часть речи

Правописание суффиксов и окончаний глаголов.

Цель занятия – организовать комплексное повторение правил правописания глаголов; закрепить умение соблюдать в практике письма орфографические и пунктуационные нормы; основные направления совершенствования навыков грамотного письма и говорения; обнаруживать и устранять ошибки и недочеты на письме и в речи.

Задание: Спишите, вставьте пропущенные буквы.

Надо было торопит...ся. Километра через два д...лина вдруг стала сужива...ся. Начали попада...ся глинистые сланцы. Ширина д...лины то суживае...ся метров до ста, то расширяе...ся более чем на километр. Ответвления реки образуют такой лабиринт, в котором очень легко заблуди...ся, если не держа...ся главного русла. По хребту, пороси...му лесом, надо идти осторожно, надо часто останавлива...ся, осматрива...ся, иначе легко сби...ся с пути. (В. Арсеньев)

Задание: Вставьте пропущенные буквы в инфинитивных формах.

Чист...ть, молв...ть, порт...ть, мыл...ться, опостыл...ть, знач...ть, спор...ть, обезлюд...ть, обезум...ть, та...ть, прав...ть, вер...ть, кашл...ть, плак...ть, езд...ть, ка...ться, замет...ть, наде...ться, завис...ть, обид...ть.

Задание: Перепишите, вставляя пропущенные буквы. Укажите проверочные слова (глагол в форме инфинитива).

Леле...л, наде...лся, послуш...лся, всматрив...лся, вид...лся, обид...л, знач...л, та...л, оконч...л, повес...л, вылеч...л, ненави́д...л, спор...л, кле...л, стро...л, се...л.

Задание: Вставьте пропущенные буквы. Выделите суффиксы и объясните их написание.

Санкционир...вать митинг, участв...вать в пикете, вывед...вать тайну, оказ...вать воздействие, приказ...вать подчиненному, раскруч...вать веревку, развед...вать месторождение угля, доклад...вать о результатах, исповед...вать ислам, проповед...вать добро, попотч...вать пельменями, команд...вать армией, опроб...вать новое оружие, использ...вать достижения техники.

Тема 2.8. Причастие и деепричастие как особая форма глагола

Правописание суффиксов и окончаний глаголов и причастий.

Правописание Н и НН в прилагательных и причастиях. Образование деепричастий совершенного и несовершенного вида. Правописание суффиксов деепричастий.

Цель занятия – организовать комплексное повторение правил правописания глаголов, причастий и деепричастий; закрепить умение соблюдать в практике письма орфографические и пунктуационные нормы; основные направления

совершенствования навыков грамотного письма и говорения; обнаруживать и устранять ошибки и недочеты на письме и в речи.

Задание: Вставьте пропущенные буквы. Объясните правописание суффиксов:

а) действительных причастий настоящего времени; б) страдательных причастий настоящего времени.

а) Тяжело дыш...щий человек, бор...щийся с ленью, слыш...щийся издалека звук, стел...щийся туман, завис...щие от него обстоятельства, мел...щий муку агрегат, стро...щееся здание, кле...щий коробку мальчик, ре...щие знамена, запреща...щая директива, сража...щиеся воины, хлопоч...щая у плиты хозяйка, леч...щий врач, дорогосто...щие товары, готов...щийся к занятиям студент, знач...щееся в фондах количество книг, логично мысл...щий ученик;

б) разыскива...мый раритет, трудновоспиту...мый подросток, доказыва...мое обвинение, составля...мый документ, занима...мая должность, независ...мая комиссия, обвиня...мый в угоне машины, слыш...мый соседом, вид...мое затмение, всеми уважа...мый человек, рекоменду...мая литература, отправля...мые письма, не облага...мые налогом услуги.

Задание: От данных глаголов образуйте причастия прошедшего времени с суффиксами -вш- (-ш-), -ий-, -енн-, -т-. Объясните правописание этих суффиксов.

Влить, выздороветь, вымотать, допеть, задержать, замесить, замешать, застрелить, молотить, обвенчать, обвешать, обессилеть, обессилить, обвеять, приклеить, расстрелять, смочить, ускорить, утратить.

Задание: От данных глаголов образуйте деепричастия несовершенного вида и составьте с ними предложения. Укажите глаголы, от которых таких деепричастий образовать нельзя.

Прикасаться, кричать, бежать, развивать, завидовать, встречать, тормозить, беречь, заглядывать, бить, быть, признавать, визжать, писать, оставаться, роптать, стрекотать, мерзнуть, волноваться.

Тема 2.9. Наречие как часть речи. Служебные части речи

Написание наречий и соотносимых с ними других частей речи (знаменательных и служебных). Слова категории состояния.

Правописание производных предлогов и союзов. Правописание частиц.

Правописание частицы НЕ с разными частями речи. Трудные случаи правописание частиц НЕ и НИ

Цель занятия – организовать комплексное повторение правил правописания наречий; закрепить умение соблюдать в практике письма орфографические и пунктуационные нормы; основные направления совершенствования навыков грамотного письма и говорения; обнаруживать и устранять ошибки и недочеты на письме и в речи.

Задание: Допишите наречия.

Запрост..., досыт..., начист..., набел..., затемн..., насух..., искос..., надолг..., дотемн..., намертв..., изредк..., воедин..., сызнов..., добел..., докрасн..., сдур..., сгоряч..., направ..., слев... Степь выжидаяющ... молчала. В палисаднике стало свеж... и пахуч.... Горяч... билось сердце. Докладчик говорил слишком общ.... Угрожающ... надвигалась огромная лохматая туча. Слепяющ... сияло солнце. Учиться блестящ.... Войскам становится невмоч.... Двери открыты настезж.... Он ушел проч.... Уснули далеко за полноч.

Задание: Перепишите и раскройте скобки.

(В)дали виден лес – (в)дали голубой скрылся пароход; (в)высь поднимается дым – (в)высь небесную взлетел голубь; (в)век не забыть мне друга – (в)век электроники; (в)накидку носит пальто – (в)накидку из парчи одета; (во)время прийти – (во)время летнего отпуска; (к)верху поднять голову – (к)верху палатки прикрепить флажок; (на)лицо были ошибки – (на)лицо упала прядь волос; (на)завтра будет веселье – (на)завтра перенести совещание; (на)верх подняться – (на)верх горы взобраться.

Раздел 3. Синтаксис и пунктуация

Тема 3.1. Основные единицы синтаксиса

Знаки препинания в простом предложении

Цель занятия - закрепить знания об особенностях предложений; закрепить умение соблюдать в практике письма орфографические и пунктуационные нормы, умения производить их синтаксический анализ.

Задание: Перепишите, расставляя знаки препинания. Выполните синтаксический разбор выделенных предложений.

1) Басни Крылова сокровищница русского практического смысла русского остроумия и юмора русского разговорного языка. 2) На деньги ума не купишь (поговорка). 3) Язык есть самая живая самая обильная и прочная связь соединяющая отжившие живущие и будущие поколения в одно великое историческое живое целое (А. К. Ушинский). 4) Мне кажется жизнь удивительной штукой. Как много оттенков у каждого дня! (Гайдар). 5) О чем они говорили? – О политике, искусстве, путешествиях. 6) Нет ничего важнее на свете чем сердце отданное детям (Сухомятинский).

Задание: Перепишите, расставляя знаки препинания. Произведите синтаксический разбор выделенных предложений.

Александр Васильевич Суворов происходил из небогатого дворянского рода. Родился он и вырос в поместье Кончанском бывшая Новгородская губерния. По воспоминаниям родственников мальчик не отличался ни здоровьем ни хорошим сложением. Казалось бы какие тут могли быть мечты о военной службе! Но к досаде родителей ребенок рано пристрастился к военным наукам. Разумеется этому отчасти способствовали увлекательные рассказы о Петре I отца его гостей и просто случайных посетителей.

Мальчик с жадностью накинулся на жизнеописания великих полководцев прошлого Александра Македонского Ганнибала Юлия Цезаря и в мечтах неоднократно видел себя на бранном поле. В его детской появляются военные предметы и все относящееся к военному делу планы сражений географические карты глобусы. В целях тренировки он приучает себя вставать на рассвете купается до заморозков часами кто из знавших его мог бы этому поверить остается на морозе в легкой одежде.

Ни уговоры ни убеждения ни угрозы родителей ничто не могло отклонить Александра от намеченной цели. 4 Настойчиво и прямолинейно он продолжал готовить себя к суровой походной жизни но вначале ни от кого не получал поддержки для осуществления своей мечты. Наоборот все казалось готовы были отговорить его от бессмысленных мечтаний так некоторые из родных называли его планы.

Но мальчик был непоколебим и по-видимому с исключительным упорством добивался своего. Родители наконец уступили. Александр был приписан в рядовые Семеновского полка. С этого момента начинается новая полная трудов и величия жизнь гениального русского полководца.

Тема 3.2. Второстепенные члены предложения

Знаки препинания при однородных членах с обобщающими словами.

Знаки препинания при оборотах с союзом КАК. Разряды вводных слов и предложений. Знаки препинания при вводных словах и предложениях, вставных конструкциях. Знаки препинания при обращении

Задание: Спишите, вставьте пропущенные буквы и знаки. Подчеркните грамматическую основу. Укажите, чем выражено сказуемое.

Природа щедро од...рила землю цветами. К в...ршинам гор она заброс...ла гордые эдельвейсы. Гладь рек и озер украс...ла кувшинками. Ковром ромаш...к и ландышей усып...ла луга и леса. Красивыми р...скошными орхидеями она од...рила тропики. Скромными полярными маками обласкала суровые арктические острова. Любимые цветы бывают не только у отдельных людей но и у целых народов. Ещё древние греки и римляне устра...вали празднества в честь гиацинтов и лилий. Во Франци... в средние века проводились праздники роз и ландышей.

* Назовите словарные слова, встречающиеся в тексте.

* Какие предложения встречаются в тексте?

Задание: Придумайте и запишите предложения, сделав в них именную часть сказуемого следующие слова.

Беспомощный, студент, невнимательный, рассеянный, грустный, друг.

Задание: Замените простые сказуемые составными, пользуясь глаголами – связками **БЫТЬ, СТАТЬ, СТАНОВИТЬСЯ**, где это требуется. Подчеркните в полученных предложениях грамматическую основу.

Дни удлинились. Я намеревался поехать в деревню. Родные очень обрадовались моему приезду. В деревне я увлекся купанием, прогулками в лес.

Облака на западе порозовели. Озеро совсем успокоилось. Небо постепенно темнеет.

Тема 3.3. Сложное предложение

Знаки препинания в сложносочиненном и сложноподчиненном предложении. Знаки препинания в бессоюзном предложении

Цель занятия - закрепить знания об особенностях сложных союзных и бессоюзных предложений; закрепить умение соблюдать в практике письма

орфографические и пунктуационные нормы, умения производить их синтаксический анализ.

Задание: Дополните сложносочинённые предложения, используя союз И.

Шумел ветер _____.

В доме было шумно _____.

Солнце блестело, отражаясь в воде _____.

Над озером светила полная луна _____.

Море разбушевалось, расшумелось _____.

Прошло несколько лет _____.

День был жаркий _____.

Задание: Вставьте в предложения придаточные определительные.

На широких кустах, _____ сверкала роса.

Берег _____ был крутой и высокий. Из садов

_____ доносился запах цветущей сирени. Я с интересом начал читать новую книгу _____.

С балкона, _____ был отличный вид.

Город _____ скоро скрылся.

Лес _____ находился на том берегу. Вдали Андрей _____ увидел, наконец, широкую красавицу- реку. Когда лодка вышла на простор реки _____ подул свежий ветер. На опушке небольшого, но довольно мрачного и темного леса _____ виднелась избушка.

Задание: Добавьте к придаточному времени главную часть.

Как только самолёт приземлился,

Как только прозвенел звонок,

Как только мы вошли в дом,

Задание: Замените выделенные слова придаточными времени. Сделайте синтаксический разбор полученных предложений.

С наступлением каникул мы с родителями отправились отдыхать. С восходом солнца городок ожил. После дождя сильно запахло цветы в саду. Вечером мы собрались домой.

Задание: Вставьте пропущенные буквы и знаки. Определите вид придаточных предложений. Выпишите из упражнения разносклоняемые имена существительные. Допишите к ним остальные. Просклоняйте одно из них.

Я поступил так как вы мне посовет...вали. Храбр тот кто умеет пр...одол...вать страх. Ты так пиши чтобы можно было разобрать написа...ое. Огонь с невероятной силой рвался в трубу как будто целая река плам...н... струилась кверху. Погода была такой какой обычно бывает в Ленинградской области осенью. Журавли летели быстро- быстро и кричали грустно будто звали с собой. Много сделает тот кто умеет беречь время.

Задание: Придумайте и запишите сложные предложения с указательными словами в главном: *тот, такой, туда, так, столько*; определите вид придаточных предложений и каким членом предложения будут являться указательные слова.

Задание: Объясните, нужна ли запятая пред союзом **И** в предложении.

По голубым снегам двигались тени и перед взором вдруг открывались невидимые раньше скалы.

Задание: Спишите бессоюзные сложные предложения, вставляя пропущенные буквы и обозначая грамматические основы. Составьте схемы предложений. Обратите внимание на знаки препинания, которые ставятся между частями бессоюзного сложного предложения.

1) *Голос его звучал тихо, но твёрдо, глаза бл_стели упрямо. (М. Горький)* 2) *Избы и дворы опустели: все ушли на огороды к_пать к_ртофель. (К. Паустовский)* 3) *Стояла она долго – устали ноги и глаза. (М. Горький)* 4) *Расп_хнули окна – запах сосен вступил в в_ранду. (В. Кочетов)* 5) *Целый день на небе солнышко с_яет, целый день мне душу злая грусть т_рзает. (А.*

Кольцов) б) *Вот мои условия: вы ныне же публично откаж_тесь от своей кл_веты и буд_те просить у меня изв_нения.* (М. Лермонтов)

Задание: Спишите, вставляя знаки препинания и обозначая грамматические основы предложений. Укажите, какой частью речи выражено подлежащее в каждом примере. Составьте схемы бессоюзных сложных предложений.

1) *Острый язык дарование длинный язык наказание.* 2) *Родное место мать родная а чужбина мачеха.* 3) *Терпение одно из жизненных сокровищ.* 4) *С молодыми посидеть самому помолодеть.* 5) *Для кого труд радость для того жизнь счастье.* 6) *Чужой человек в доме колокол.* 7) *Один в поле не воин.* 8) *Доброе начало половина дела.* 9) *Привычка вторая натура.* 10) *Голова без знаний как фонарь без свечи.* 11) *Не исправить ошибку совершить новую.* 12) *Дружба с хорошим человеком лунный свет дружба с плохим змеиный яд.* 13) *Наскоро делать переделывать.* 14) *У лжи ноги короткие.* 15) *Ум одежда которая никогда не изнашивается.* 16) *Знание родник который никогда не исчерпашь.* (Пословицы)

Прикладной модуль. Раздел 4. Особенности профессиональной коммуникации.

Тема 4.1. Язык как средство профессиональной, социальной и межкультурной коммуникации.

Профессиональная речь и терминология. Виды терминов (общенаучные, частнонаучные и технологические). Отраслевые виды словарей

Цель занятия – актуализировать знания об особенностях научного стиля речи, уметь отличать научный стиль от других функциональных стилей, уметь пользоваться специальной литературой и специализированными словарями.

Задание: Запишите 10–15 специальных слов, употребляемых в вашей будущей профессии, сгруппируйте эти слова по темам.

Задание: Запишите 10–12 наименований частей того или иного технического устройства, приспособления, агрегата (в связи с вашей будущей специальностью).

Задание: Запишите 5–6 специальных слов, дифференцирующих близкие понятия (по любому из изучаемых учебных предметов).

Задание: Выпишите из справочников, энциклопедических словарей, учебников не менее 15–20 слов и выражений, являющихся научными терминами, из сферы вашей будущей профессии. Определите происхождение этих терминов.

Задание: В данном ниже тексте выявите типичные для научно-популярного подстиля особенности в использовании слов разных частей речи и их грамматических форм.

Характер отдыха в наш инт..лектуальный век значительно изменился. Что требу..тся для нормального отдыха?

Прежде всего тишина. Современные исследования показывают что человек вернувш..сь с работы домой стремится к изоляции от городского шума и людей.

Предст..вление о полном отдых.. часто выр..жается в жела-ни.. ни(о)чем не думать лежать спокойно как(бы) (в)полусне позволяя свободно разбегаться своим мыслям. Отдыхающий человек как ребенок хотел бы делать только то что диктуется внутр..ним к..призом (ни)чего запланированного серьезного. Полежать рассе..но подумать лениво побеседовать со знакомыми почитать легкий журнал. Такой отдых мож..т быть обеспечен в пределах четырех стен своей комнаты но наиболее полно это дост..гается в общении с природой.

Право на «ничегонеделание» сч..тавш..еся чуть(ли) не пороком еще (пол)века тому назад теперь должно быть призн..но как необходимый эл..мент отдыха. П..сивный отдых как один из видов психической г..г..ены и сам..лечения совершенно н..обходим и его нельзя (не)дооцен..вать. (Ю. Макаренко.)

Тема 4.2. Коммуникативный аспект культуры речи.

Возможности лексики в различных функциональных стилях. Проблемы использования синонимов, омонимов, паронимов. Лексика, ограниченная по сфере употребления

Цель занятия -- дать развернутую характеристику разговорного стиля в устном и письменном проявлении; развивать коммуникативную компетентность обучающихся; закрепить знания об особенностях лексики русского языка; закрепить умение применять в практике речевого общения основные лексические нормы; использовать языковые единицы в соответствии с современными нормами литературного языка.

Задание: Запишите данные ниже слова по группам:

- а) общеупотребительные;
- б) разговорные;
- в) просторечные.

Ахнуть, балагурить, вдогонку, жадничать, промозглый, всплакнуть, бе..порядок, беспр..дел, вкалывать, ручеек, дурачье, бабуля, зайчишка, расческа, печка, замаскировать (в переносном значении), дом, навор..вать, стол, нахапать, приработок, большущий, скрыть, шабашка, заморозки, лесник, небосклон, горизонт, побережье.

Продолжите примерами все группы слов.

Задание: Из данных ниже фразеологизмов выберите только относящиеся к двум стилям: а) к официально-деловому; б) к разговорному. При определении стилевой принадлежности фразеологизма вспомните характерные особенности лексики этих стилей. К каждому фразеологизму запишите (если это возможно) синонимичное ему слово или словосочетание.

Бросать слова на ветер, входящие и исходящие бумаги, взять под стражу, внести вклад, вылететь в трубу, довести до сведения, дурью маяться, ждать-пождать, заключить в объятья, левый заработок, надуть губы, отдать Богу душу, очная ставка, покрыто тайной, поставить на вид, прокладывать дорогу, протянуть ноги, раскинуть мозгами, сделать карьеру, стереть с лица земли, уйти из жизни, гражданский долг, хранить как зеницу ока, дамоклов меч, бить баклуши, прибавочная стоимость, узы дружбы, возыметь действие, особое мнение.

Задание: Прочитайте слова и определите их стилистическую принадлежность. Выделите морфемы слова.

Водица, кисонька, дождик, бродяга, достоинство, болтун, беленький, толстенный, сестрица, ножик, толстенький, говорунья, нажарить, поговорить, билетерша, ночевка, кусачий, нарвать, лгунишка³, голосище, развеселый, премиленький, добряк, хвастун, вечерка, дворняга, старичье, сорвиголова, головушка, светелка, нисходит, передатчик, перелет, антисанитарный, договоренность.

Выпишите слова, относящиеся к разговорному стилю речи.

Задание: Составьте и запишите словосочетания с указанными словами, подтверждающие, что эти слова являются омонимами.

Брак, глава, свет, образование, среда, горы; тушить, настоять, бродить; ключевой, правый, худой; уход, залив.

Задание: Подберите антонимы к словам с разными значениями.

Свежий (хлеб, журнал, ветер, взгляд).

Бледный (луч, краски, лицо).

Лёгкий (вопрос, аромат, ноша, походка, характер).

Глубокий (сон, озеро, знания, след).

Задание: Спишите, подбирая к каждому выделенному слову синонимы.

Слушать **интересный** рассказ. Беседовать с **вежливым** человеком. Узнать **подлинную** правду. Услышать **неистовый** крик. Обладать **незаурядным** умом. Показать **недюжинные** способности. Писать **витиеватым** слогом. Иметь **своенравный** характер.

Великая **держава**. Дворец, построенный известным **зодчим**. Любоваться **всадниками**. Выполнять свой **долг**. Получить неприятное **известие**. Требовать **возмездия**. Задрожать от **негодования**. Найти **пристанище**.

С увлечением **рассказывать** о чём-либо. **Восторгаться** новой пьесой. **Путешествовать** в течение длительного времени. **Предвидеть** ход событий. **Отворить** наружную дверь. **Воодушевить** людей. **Смотреть** на бушующее море. **Просить** о помощи.

Возвращаться **впотьмах**. **Вмиг** всё сделать. **Лестно** отзываться о ком-либо. **Льстиво** говорить.

Задание: Составьте и запишите словосочетания с данными словами.

Огородный - огороженный; контекст- конспект; эстетический - этичный; обрётённый – обречённый; горячий – горючий; старый – старинный; белить – белеть; невежа – невежда; абонент – абонемент.

* Запишите свои примеры паронимов.

Задание: Подберите к словам, данным в первом столбце, синонимы и антонимы.

	СИНОНИМЫ	АНТОНИМЫ
буря		
горе		
мастер		
мгновение		
обыкновенный		
дорогой		
умный		

захватить		
огорчить		

Тема 4.4. Деловой стиль

Виды документов в конкретной специальности.

Цель занятия -- дать развернутую характеристику официально-делового стиля в устном и письменном проявлении; ознакомить обучающихся с его разновидностями и жанрами; отработать навыки обучающихся в умении грамотно составлять различные деловые бумаги в конкретной специальности, графически правильно оформлять любой деловой текст.

Задание: Распределите приведенные ниже слова, словосочетания и выражения по группам:

- а) имеющие официально-деловую окрасенность;
- б) входящие в лексику всех книжных стилей, в том числе и официально-делового;
- в) не употребляющиеся в официально-деловом стиле.

Иметь место, нетрудоспособность, расторжение договора, обусловить, один-одинешенек, констатировать, терем, заводщице, истец, командировочное удостоверение, заявка на участие, распорядок дня, в окрестностях города, принять к сведению, меланхоличный, делопроизводство.

Торжественное открытие, короткая память, мешанина, сойти с рук (фраз.), новое назначение, регистрация брака, освидетельствование, лабораторные испытания, текущий (в значении «нынешний»), юнец, тезка, безотлагательно, судить да рядить, уведомление, нижеследующий акт, необходимо осуществлять.

Рекламация, неустойка, кассационная жалоба, аукаться, чарующий, ходатайство, в плановом порядке, добрый молодец, кумир толпы, попридержать язык, отгрузка товара, подсчитать свои возможности, избушка, вперегонки, именуемый, морфема, ингаляция, фрезер, поставить в известность.

Задание: Составление обучающимися собственного заявления на заданную тему (просьба разрешить пройти производственную практику по получаемой специальности).

Задание: Составление учащимися объяснительной записки на заданную тему. Причина ухода с последнего урока 20 сентября 2023 года.

Фронтальная беседа с элементами дискуссии

- Есть ли у вас привычка читать объявления?
- Какие объявления вы прочитали вчера или сегодня?
- В каком стиле они написаны?
- Всегда ли и все ли объявления пишутся в официально-деловом стиле?
- Как называется объявление о фильме, спектакле, концерте?

Информационное обеспечение обучения

Основная литература:

1. Русский язык 10-11 класс /Рыбченкова Л. М., Александрова О. М., Нарушевич А. Г., Голубева И. В., Леонтьева Ю. Н., Григорьев А. В., Добротина И. Н., Кузина А. Н., Власенков А. И./ - Москва : Издательство "Просвещение", 2023. - 271 с.

<https://e.lanbook.com/book/334349?category=44375>

Дополнительная литература:

1. Русский язык (базовый и углубленный уровни). 10—11 классы : учебник для соо / В. Д. Черняк, А. И. Дунев, В. А. Ефремов, Е. В. Сергеева ; под общей редакцией В. Д. Черняк. - 4-е изд. ; пер. и доп. - Москва : Юрайт, 2022. - 385 с. - (Народное просвещение). - ISBN 978-5-534-15628-7 : 1489.00.

URL: <https://urait.ru/bcode/509240>

2. Гусарова, И. В. Русский язык: 10-11й класс: базовый и углублённый уровни : учебник / И. В. Гусарова. — 9-е изд., стер. — Москва : Просвещение, 2023. — 480 с. — ISBN 978-5-09-103554-4. — Текст :

электронный // Лань : электронно-библиотечная система. — URL:

<https://e.lanbook.com/book/334496>

3. Сухотинская, Александра Владимировна.

Русский язык : Учебное пособие / Государственный университет по землеустройству. - 1. - Москва : ООО "Научно-издательский центр ИНФРА-М", 2021. - 215 с. - Среднее профессиональное образование. - ISBN 978-5-16-014533-4. - ISBN 978-5-16-107037-6.

URL: <http://znanium.com/catalog/document?id=381922>

4. Русский язык и культура речи : учебник и практикум для спо / В. Д. Черняк, А. И. Дунев, В. А. Ефремов, Е. В. Сергеева ; под общей редакцией В. Д. Черняк. - 4-е изд. ; пер. и доп. - Москва : Юрайт, 2022. - 389 с. - (Профессиональное образование). - ISBN 978-5-534-00832-6 : 1509.00.

URL: <https://urait.ru/bcode/491228>

5. Русский язык и культура речи. Практикум. Словарь : учебно-практическое пособие для спо / В. Д. Черняк [и др.] ; под общей редакцией В. Д. Черняк. - 2-е изд. ; пер. и доп. - Москва : Юрайт, 2022. - 525 с. - (Профессиональное образование). - ISBN 978-5-534-03886-6 : 1589.00.

URL: <https://urait.ru/bcode/489776>

Интернет-ресурсы:

1. Справочно-информационный портал «Русский язык» <http://www.gramota.ru>
2. Бесплатная электронная библиотека онлайн «Единое окно к образовательным ресурсам» <http://www.edu.ru/>
3. Российский общеобразовательный портал <http://window.edu.ru/>

МИНИСТЕРСТВО СЕЛЬСКОГО ХОЗЯЙСТВА РОССИЙСКОЙ ФЕДЕРАЦИИ
ФЕДЕРАЛЬНОЕ ГОСУДАРСТВЕННОЕ БЮДЖЕТНОЕ ОБРАЗОВАТЕЛЬНОЕ
УЧРЕЖДЕНИЕ ВЫСШЕГО ОБРАЗОВАНИЯ
«РЯЗАНСКИЙ ГОСУДАРСТВЕННЫЙ АГРОТЕХНОЛОГИЧЕСКИЙ УНИВЕРСИТЕТ
ИМЕНИ П.А. КОСТЫЧЕВА»



УТВЕРЖДАЮ:
Декан ФДП и СПО
Емельянова АС.
14 марта 2024г

МЕТОДИЧЕСКИЕ УКАЗАНИЯ
К ПРАКТИЧЕСКИМ ЗАНЯТИЯМ
ПО УЧЕБНОЙ ДИСЦИПЛИНЕ
«Физика»
наименование

для студентов 1 курса ФДП и СПО
по специальности

38.02.01 Экономика и бухгалтерский учет (по отраслям)

Шифр Наименование специальности
(очная форма обучения)

Рязань, 2024

Методические указания к практическим занятиям разработаны в соответствии с требованиями

- Федерального государственного образовательного стандарта среднего профессионального образования по специальности 38.02.01 Экономика и бухгалтерский учет (по отраслям), утвержденного приказом Министерства образования и науки Российской Федерации от 05.02.2018 г. № 69;

- Приказа Минпросвещения Российской Федерации от 27.12.2023 №1028 «О внесении изменений в некоторые приказы Министерства образования и науки Российской Федерации, касающиеся федеральных государственных образовательных стандартов основного общего образования и среднего общего образования.

- Приказа Минпросвещения России от 18.05.2023 №371 «Об утверждении федеральной образовательной программы среднего общего образования»

- Федерального государственного образовательного стандарта среднего общего образования, утвержденного приказом Министерства образования и науки Российской Федерации от 12.08.2022 г. №732;

- Примерной рабочей программы общеобразовательной дисциплины «Физика» для профессиональных образовательных организаций, рассмотрено на заседании педагогического совета ФГБОУ ДПО ИРПО(протокол №13 от 29.сентября 2022г.), утверждено на заседании Совета по оценке содержания и качества примерных рабочих программ общеобразовательного и социально-гуманитарного циклов СПО(протокол №14 от 30.11.2022г.)

Разработчик: Ивкина Е.И, преподаватель факультета дополнительного

профессионального и среднего профессионального образования

Методические указания к практическим занятиям одобрены предметно-цикловой комиссией общеобразовательных дисциплин ФДП и СПО 14 марта 2024 г., протокол № 7.

Председатель предметно-цикловой комиссии



/ Ю.С.Хромова /

СОДЕРЖАНИЕ

Пояснительная записка.....	4
1. Поурочный тематический план	Error! Bookmark not defined.
2. Опорные конспекты	23

Пояснительная записка

Учебно-методический комплекс создан с целью совершенствования содержания общеобразовательной дисциплины «Физика» для формирования профессионально значимых компетенций и оказания методической поддержки преподавателям профессиональных образовательных организаций в процессе обучения.

Учебно-методический комплекс разработан на основе требований федерального государственного образовательного стандарта среднего общего образования и в соответствии с примерной рабочей программой общеобразовательной дисциплины «Физика».

Учебно-методический комплекс может служить примером для преподавателей профессиональных образовательных организаций для самостоятельной разработки УМК в рамках реализуемых программ по специальностям/профессиям.

Учебно-методический комплекс включает в себя примерный поурочный тематический план, опорные конспекты по всем разделам курса общеобразовательной дисциплины «Физика», «модельные примеры» технологических карт уроков по наиболее значимым для изучения темам, имеющим профессиональную направленность, а также примерный фонд оценочных средств для входного, текущего, рубежного контроля и промежуточной аттестации.

Таблица 1

Код и наименование формируемых компетенций	Планируемые результаты освоения дисциплины	
	Общие	Дисциплинарные
<p>ОК 01. Выбирать способы решения задач профессиональной деятельности применительно к различным контекстам</p>	<p>В части трудового воспитания:</p> <ul style="list-style-type: none"> - готовность к труду, осознание ценности мастерства, трудолюбие; - готовность к активной деятельности технологической и социальной направленности, способность инициировать, планировать и самостоятельно выполнять такую деятельность; - интерес к различным сферам профессиональной деятельности, <p>Овладение универсальными учебными познавательными действиями:</p> <p>а) базовые логические действия:</p> <ul style="list-style-type: none"> - самостоятельно формулировать и актуализировать проблему, рассматривать ее всесторонне; - устанавливать существенный признак или основания для сравнения, классификации и обобщения; - определять цели деятельности, задавать параметры и критерии их достижения; - выявлять закономерности и противоречия в рассматриваемых явлениях; - вносить коррективы в деятельность, оценивать соответствие результатов целям, оценивать риски последствий деятельности; - развивать креативное мышление при решении жизненных проблем <p>б) базовые исследовательские действия:</p> <ul style="list-style-type: none"> - владеть навыками учебно-исследовательской и проектной деятельности, навыками разрешения проблем; - выявлять причинно-следственные связи и актуализировать задачу, выдвигать гипотезу ее решения, находить аргументы для доказательства своих утверждений, задавать параметры и 	<ul style="list-style-type: none"> - сформировать представления о роли и месте физики и астрономии в современной научной картине мира, о системообразующей роли физики в развитии естественных наук, техники и современных технологий, о вкладе российских и зарубежных ученых-физиков в развитие науки; понимание физической сущности наблюдаемых явлений микромира, макромира и мегамира; понимание роли астрономии в практической деятельности человека и дальнейшем научно-техническом развитии, роли физики в формировании кругозора и функциональной грамотности человека для решения практических задач; - сформировать умения решать расчетные задачи с явно заданной физической моделью, используя физические законы и принципы; на основе анализа условия задачи выбирать физическую модель, выделять физические величины и формулы, необходимые для ее решения, проводить расчеты и оценивать реальность полученного значения физической величины; решать качественные задачи, выстраивая логически непротиворечивую цепочку рассуждений с опорой на изученные законы, закономерности и физические явления; - владеть основополагающими физическими

<p>критерии решения;</p> <ul style="list-style-type: none"> - анализировать полученные в ходе решения задачи результаты, критически оценивать их достоверность, прогнозировать изменение в новых условиях; - уметь переносить знания в познавательную и практическую области жизнедеятельности; - уметь интегрировать знания из разных предметных областей; - выдвигать новые идеи, предлагать оригинальные подходы и решения; - способность их использования в познавательной и социальной практике 	<p>понятиями и величинами, характеризующими физические процессы (связанными с механическим движением, взаимодействием тел, механическими колебаниями и волнами; атомно-молекулярным строением вещества, тепловыми процессами; электрическим и магнитным полями, электрическим током, электромагнитными колебаниями и волнами; оптическими явлениями; квантовыми явлениями, строением атома и атомного ядра, радиоактивностью);</p> <p>владение основополагающими астрономическими понятиями, позволяющими характеризовать процессы, происходящие на звездах, в звездных системах, в межгалактической среде; движение небесных тел, эволюцию звезд и Вселенной;</p> <ul style="list-style-type: none"> - владеть закономерностями, законами и теориями (закон всемирного тяготения, I, II и III законы Ньютона, закон сохранения механической энергии, закон сохранения импульса, принцип суперпозиции сил, принцип равноправности инерциальных систем отсчета; молекулярно-кинетическую теорию строения вещества, газовые законы, первый закон термодинамики; закон сохранения электрического заряда, закон Кулона, закон Ома для участка цепи, закон Ома для полной электрической цепи, закон Джоуля - Ленца, закон электромагнитной индукции, закон сохранения энергии, закон прямолинейного распространения света, закон отражения света, закон преломления
---	---

		<p>света; закон сохранения энергии, закон сохранения импульса, закон сохранения электрического заряда, закон сохранения массового числа, постулаты Бора, закон радиоактивного распада); уверенное использование законов и закономерностей при анализе физических явлений и процессов</p>
<p>ОК 02. Использовать современные средства поиска, анализа и интерпретации информации, и информационные технологии для выполнения задач профессиональной деятельности</p>	<p>В области ценности научного познания:</p> <ul style="list-style-type: none"> - сформированность мировоззрения, соответствующего современному уровню развития науки и общественной практики, основанного на диалоге культур, способствующего осознанию своего места в поликультурном мире; - совершенствование языковой и читательской культуры как средства взаимодействия между людьми и познания мира; - осознание ценности научной деятельности, готовность осуществлять проектную и исследовательскую деятельность индивидуально и в группе; <p>Овладение универсальными учебными познавательными действиями:</p> <p>в) работа с информацией:</p> <ul style="list-style-type: none"> - владеть навыками получения информации из источников разных типов, самостоятельно осуществлять поиск, анализ, систематизацию и интерпретацию информации различных видов и форм представления; - создавать тексты в различных форматах с учетом назначения информации и целевой аудитории, выбирая оптимальную форму представления и визуализации; - оценивать достоверность, легитимность информации, ее соответствие правовым и морально-этическим нормам; - использовать средства информационных и коммуникационных технологий в решении когнитивных, коммуникативных и организационных задач с соблюдением требований эргономики, 	<ul style="list-style-type: none"> - уметь учитывать границы применения изученных физических моделей: материальная точка, инерциальная система отсчета, идеальный газ; модели строения газов, жидкостей и твердых тел, точечный электрический заряд, ядерная модель атома, нуклонная модель атомного ядра при решении физических задач; - уметь формировать собственную позицию по отношению к физической информации, получаемой из разных источников, уметь использовать цифровые технологии для поиска, структурирования, интерпретации и представления учебной и научно-популярной информации; развитие умений критического анализа получаемой информации

	<p>техники безопасности, гигиены, ресурсосбережения, правовых и этических норм, норм информационной безопасности;</p> <ul style="list-style-type: none"> - владеть навыками распознавания и защиты информации, информационной безопасности личности 	
<p>ОК 03. Планировать и реализовывать собственное профессиональное и личностное развитие, предпринимательскую деятельность в профессиональной сфере, использовать знания по финансовой грамотности в различных жизненных ситуациях</p>	<p>В области духовно-нравственного воспитания:</p> <ul style="list-style-type: none"> -- сформированность нравственного сознания, этического поведения; - способность оценивать ситуацию и принимать осознанные решения, ориентируясь на морально-нравственные нормы и ценности; - осознание личного вклада в построение устойчивого будущего; - ответственное отношение к своим родителям и (или) другим членам семьи, созданию семьи на основе осознанного принятия ценностей семейной жизни в соответствии с традициями народов России; <p>Овладение универсальными регулятивными действиями:</p> <p>а) самоорганизация:</p> <ul style="list-style-type: none"> - самостоятельно осуществлять познавательную деятельность, выявлять проблемы, ставить и формулировать собственные задачи в образовательной деятельности и жизненных ситуациях; - самостоятельно составлять план решения проблемы с учетом имеющихся ресурсов, собственных возможностей и предпочтений; - давать оценку новым ситуациям; <p>способствовать формированию и проявлению широкой эрудиции в разных областях знаний, постоянно повышать свой образовательный и культурный уровень;</p> <p>б) самоконтроль:</p> <p>использовать приемы рефлексии для оценки ситуации, выбора верного решения;</p>	<ul style="list-style-type: none"> - владеть основными методами научного познания, используемыми в физике: проводить прямые и косвенные измерения физических величин, выбирая оптимальный способ измерения и используя известные методы оценки погрешностей измерений, проводить исследование зависимостей физических величин с использованием прямых измерений, объяснять полученные результаты, используя физические теории, законы и понятия, и делать выводы; соблюдать правила безопасного труда при проведении исследований в рамках учебного эксперимента и учебно-исследовательской деятельности с использованием цифровых измерительных устройств и лабораторного оборудования; сформировать представления о методах получения научных астрономических знаний

	<p>- уметь оценивать риски и своевременно принимать решения по их снижению;</p> <p>в) эмоциональный интеллект, предполагающий сформированность:</p> <p>внутренней мотивации, включающей стремление к достижению цели и успеху, оптимизм, инициативность, умение действовать, исходя из своих возможностей;</p> <p>- эмпатии, включающей способность понимать эмоциональное состояние других, учитывать его при осуществлении коммуникации, способность к сочувствию и сопереживанию;</p> <p>- социальных навыков, включающих способность выстраивать отношения с другими людьми, заботиться, проявлять интерес и разрешать конфликты</p>	
<p>ОК 04. Эффективно взаимодействовать и работать в коллективе и команде</p>	<p>- готовность к саморазвитию, самостоятельности и самоопределению;</p> <p>- овладение навыками учебно-исследовательской, проектной и социальной деятельности;</p> <p>Овладение универсальными коммуникативными действиями:</p> <p>б) совместная деятельность:</p> <p>- понимать и использовать преимущества командной и индивидуальной работы;</p> <p>- принимать цели совместной деятельности, организовывать и координировать действия по ее достижению: составлять план действий, распределять роли с учетом мнений участников, обсуждать результаты совместной работы;</p> <p>- координировать и выполнять работу в условиях реального, виртуального и комбинированного взаимодействия;</p> <p>- осуществлять позитивное стратегическое поведение в различных ситуациях, проявлять творчество и воображение, быть инициативным</p> <p>Овладение универсальными регулятивными действиями:</p> <p>г) принятие себя и других людей:</p> <p>- принимать мотивы и аргументы других людей при анализе</p>	<p>- овладеть умениями работать в группе с выполнением различных социальных ролей, планировать работу группы, рационально распределять деятельность в нестандартных ситуациях, адекватно оценивать вклад каждого из участников группы в решение рассматриваемой проблемы</p>

	<p>результатов деятельности;</p> <ul style="list-style-type: none"> - признавать свое право и право других людей на ошибки; - развивать способность понимать мир с позиции другого человека 	
<p>ОК 05. Осуществлять устную и письменную коммуникацию на государственном языке Российской Федерации с учетом особенностей социального и культурного контекста</p>	<p>В области эстетического воспитания:</p> <ul style="list-style-type: none"> - эстетическое отношение к миру, включая эстетику быта, научного и технического творчества, спорта, труда и общественных отношений; - способность воспринимать различные виды искусства, традиции и творчество своего и других народов, ощущать эмоциональное воздействие искусства; - убежденность в значимости для личности и общества отечественного и мирового искусства, этнических культурных традиций и народного творчества; - готовность к самовыражению в разных видах искусства, стремление проявлять качества творческой личности; <p>Овладение универсальными коммуникативными действиями:</p> <p>а) общение:</p> <ul style="list-style-type: none"> - осуществлять коммуникации во всех сферах жизни; - распознавать невербальные средства общения, понимать значение социальных знаков, распознавать предпосылки конфликтных ситуаций и смягчать конфликты; - развернуто и логично излагать свою точку зрения с использованием языковых средств 	<ul style="list-style-type: none"> - сформировать умения распознавать физические явления (процессы) и объяснять их на основе изученных законов: равномерное и равноускоренное прямолинейное движение, свободное падение тел, движение по окружности, инерция, взаимодействие тел, колебательное движение, резонанс, волновое движение; диффузия, броуновское движение, строение жидкостей и твердых тел, изменение объема тел при нагревании (охлаждении), тепловое равновесие, испарение, конденсация, плавление, кристаллизация, кипение, влажность воздуха, связь средней кинетической энергии теплового движения молекул с абсолютной температурой, повышение давления газа при его нагревании в закрытом сосуде, связь между параметрами состояния газа в изопроцессах; электризация тел, взаимодействие зарядов, нагревание проводника с током, взаимодействие магнитов, электромагнитная индукция, действие магнитного поля на проводник с током и движущийся заряд, электромагнитные колебания и волны, прямолинейное распространение света, отражение, преломление, интерференция, дифракция и поляризация света, дисперсия света; фотоэлектрический эффект, световое давление, возникновение линейчатого

		спектра атома водорода, естественная и искусственная радиоактивность
ОК 07. Содействовать сохранению окружающей среды, ресурсосбережению, применять знания об изменении климата, принципы бережливого производства, эффективно действовать в чрезвычайных ситуациях	В области экологического воспитания: - сформированность экологической культуры, понимание влияния социально-экономических процессов на состояние природной и социальной среды, осознание глобального характера экологических проблем; - планирование и осуществление действий в окружающей среде на основе знания целей устойчивого развития человечества; активное неприятие действий, приносящих вред окружающей среде; - умение прогнозировать неблагоприятные экологические последствия предпринимаемых действий, предотвращать их; - расширение опыта деятельности экологической направленности; - овладение навыками учебно-исследовательской, проектной и социальной деятельности	- сформировать умения применять полученные знания для объяснения условий протекания физических явлений в природе и для принятия практических решений в повседневной жизни для обеспечения безопасности при обращении с бытовыми приборами и техническими устройствами, сохранения здоровья и соблюдения норм экологического поведения в окружающей среде; понимание необходимости применения достижений физики и технологий для рационального природопользования
ПК 4.5 Принимать участие в составлении бизнес-плана	-интерес к различным сферам профессиональной деятельности, -умение совершать осознанный выбор будущей профессии и реализовывать собственные жизненные планы; -готовность и способность к образованию и самообразованию на протяжении всей жизни ценности научного познания:	сформированность умений распознавать физические явления (процессы) и объяснять их на основе изученных законов: равномерное и равноускоренное прямолинейное движение, свободное падение тел, движение по окружности, инерция, взаимодействие тел, колебательное движение, резонанс, волновое движение; диффузия, броуновское движение, строение жидкостей и твердых тел, изменение объема тел при нагревании (охлаждении), тепловое равновесие, испарение, конденсация, плавление, кристаллизация, кипение, влажность воздуха, связь средней кинетической энергии теплового движения молекул с абсолютной температурой, повышение давления газа при его нагревании в закрытом сосуде, связь между параметрами

№	Наименование разделов и тем	Количество часов	Тип занятия	Междисциплинарные связи*	Дополнительная Литература*	Оснащение** (специальное, дополнительное)	Тип оценочных мероприятий
1	Введение. Физика методы научного познания	2					
	Раздел 1. Механика	12					
	Тема 1.1 Основы кинематики	4					
2	Механическое движение и его виды. Относительность механического движения	2	Комбинированное занятие				Устный индивидуальный опрос
3	Скорость. Уравнение движения. Ускорение. Кинематика абсолютно твердого тела	2	Комбинированное занятие				
	Тема 1.2. Основы динамики	4					
4	Основная задача динамики. Законы механики Ньютона	2	Комбинированное занятие				Устный фронтальный опрос
5	Силы в природе. Сила тяжести и сила всемирного тяготения. Закон всемирного тяготения	2	Комбинированное занятие				Тестирование
	Тема 1.3	4					

	Законы сохранения в механике						
6	Импульс тела. Закон сохранения импульса	2	Комбинированное занятие				Устный индивидуальный опрос
7	<i>Механическая работа и мощность. Закон сохранения механической энергии¹</i>	2	Комбинированное занятие				Оценка решения расчетных задач
	Раздел 2. Молекулярная физика и термодинамика	20					
	Тема 2.1 Основы молекулярно-кинетической теории	4					
8	Основные положения молекулярно-кинетической теории. Строение газообразных, жидких и твердых тел	2	Комбинированное занятие				Тестирование
9	Основное уравнение молекулярно-кинетической	2	Комбинированное занятие				Устный фронтальный опрос

¹ Курсивом выделены темы, имеющие профессионально значимую направленность.

	теории газов. Температура и ее измерение						
10	Лабораторная работа №1 Изучение одного из изопроцессов	2	Лабораторное занятие				Оценка выполнения лабораторной работы
	Тема 2.2 Основы термодинамики	6					
11	Внутренняя энергия идеального газа. Уравнение теплового баланса	2	Комбинированное занятие				Тестирование
12	Первое начало термодинамики. Второе начало термодинамики	2	Комбинированное занятие				Индивидуальный устный опрос
13	Тепловые двигатели. КПД теплового двигателя	2	Комбинированное занятие				Оценка решения качественных и расчетных задач
	Тема 2.3 Агрегатные состояния вещества и фазовые переходы	4					
14	Испарение и конденсация. Насыщенный пар и его свойства.	2	Комбинированное занятие				Тестирование
15	Свойства жидкостей. Поверхностный слой жидкости. Капиллярные	2	Комбинированное занятие				Устный фронтальный опрос Тестирование

	явления. Кристаллические и аморфные тела.						
16	Лабораторная работа №2 Определение влажности воздуха	2	Лабораторное занятие				Оценка выполнения лабораторной работы
	Контрольная работа №1 «Молекулярная физика и термодинамика»	2	Проверка и контроль знаний				Оценка контрольной работы
	Раздел 3. Электродинамика	32					
	Тема 3.1 Электрическое поле	6					
17	Электрические заряды. Закон сохранения заряда. Закон Кулона.	2	Комбинированное занятие				Оценка решения качественных задач Фронтальный письменный опрос
18	Электрическое поле. Напряженность электрического поля. Проводники и диэлектрики в электрическом поле	2	Комбинированное занятие				Оценка решения качественных и расчетных задач. Оценка решения кейс-заданий
19	Потенциал. Работа сил электростатического поля. Конденсаторы. Энергия	2	Комбинированное занятие				Фронтальный письменный опрос Оценка решения качественных и расчетных задач

	заряженного конденсатора.						
	Тема 3.2 Законы постоянного тока	6					
20	Условия, необходимые для возникновения электрического тока. Силаток и плотность тока	2	Комбинированное занятие				Тестирование
21	Закон Ома для участка цепи. Закон Ома для полной цепи	2	Комбинированное занятие				Оценка решения качественных и расчетных задач
22	Закон Джоуля-Ленца. Работа и мощность постоянного тока	2	Комбинированное занятие				Оценка решения качественных и расчетных задач
23	Лабораторная работа №3 Изучение законов последовательного и параллельного соединений проводников	2	Лабораторное занятие				Оценка выполнения лабораторной работы
24	Лабораторная работа №4 Измерение ЭДС и внутреннего сопротивления источника тока	2	Лабораторное занятие				Оценка выполнения лабораторной работы
	Тема 3.3	4					

	Электрический ток в различных средах						
25	Электрический ток в металлах, в электролитах	2	Комбинированное занятие				Оценка решения качественных и расчетных задач
26	Электрический ток в газах, в вакууме.	2	Комбинированное занятие				Оценка решения качественных задач
	Тема 3.4 Магнитное поле	4					
27	Магнитное поле. Напряженность магнитного поля. Сила Ампера. Применение силы Ампера	2	Комбинированное занятие				Оценка решения качественных и расчетных задач. Тестирование
28	Сила Лоренца. Магнитные свойства вещества	2	Комбинированное занятие				Оценка решения качественных и расчетных задач
	Тема 3.5 Электромагнитная индукция	4					
29	Закон электромагнитной индукции. Правило Ленца. ЭДС индукции в движущихся проводниках	2	Комбинированное занятие				Тестирование Оценка решения качественных и расчетных задач
30	Явление самоиндукции Индуктивность.	2	Комбинированное занятие				Оценка решения расчетных задач

	Энергия магнитного поля тока						Устный фронтальный опрос
31	Лабораторная работа № 5 Изучение явления электромагнитной индукции	2	Лабораторное занятие				Оценка выполнения лабораторной работы
32	Контрольная работа №2 «Электрическое поле. Законы постоянного тока. Магнитное поле. Электромагнитная индукция»	2	Проверка и контроль знаний				Оценка контрольной работы
	Раздел 4. Колебания и волны	10					
	Тема 4.1 Механические колебания и волны	4					
33	Гармонические колебания. Свободные механические колебания. Превращение энергии при колебательном движении	2	Комбинированное занятие				Оценка решения расчетных задач
34	Поперечные и продольные волны. Характеристики волны	2	Комбинированное занятие				Устный фронтальный опрос

35	Тема 4.2 Электромагнитные колебания и волны	6					
36	Свободные электромагнитные колебания. Формула Томсона. Переменный ток.	2	Комбинированное занятие				Тестирование. Оценка решения качественных и расчетных задач. Фронтальный устный опрос
37	Трансформаторы. Получение, передача и распределение электроэнергии	2	Комбинированное занятие				Оценка решения качественных и расчетных задач. Фронтальный письменный опрос
38	Электромагнитные волны. Свойства электромагнитных волн. Изобретение радио А.С. Поповым	2	Комбинированное занятие				Тестирование
	Раздел 5. Оптика	16					
	Тема 5.1 Природа света	4					
39	Законы отражения и преломления света. Принцип Гюйгенса.	2	Комбинированное занятие				Оценка решения расчетных и качественных задач
40	Линзы. Построение изображения в линзах. Глаз как оптическая система. Оптические приборы. Телескопы	2	Комбинированное занятие				Оценка решения качественных и расчетных задач. Фронтальный письменный опрос

41	Лабораторная работа № 6 Определение показателя преломления стекла	2	Лабораторное занятие				Оценка выполнения лабораторной работы
	Тема 5.2 Волновые свойства света	4					
42	Интерференция, дифракция света. Поляризация поперечных волн. Дисперсия света	2	Комбинированное занятие				тестирование
43	Виды спектров. Шкала электромагнитных излучений	2	Комбинированное занятие				Устный индивидуальный опрос
44	Лабораторная работа №7 Определение длины световой волны с помощью дифракционной решетки	2	Лабораторное занятие				Оценка выполнения лабораторной работы
45	Контрольная работа № 3 «Колебания и волны. Оптика»	2	Проверка и контроль знаний				Оценка контрольной работы
	Тема 5.3 Специальная теория относительности	2					
46	Постулаты теории относительности и следствия из них	2					Устный индивидуальный опрос

	Раздел 6. Квантовая физика	8					
	Тема 6.1 Квантовая оптика	4					
47	Квантовая гипотеза Планка. Корпускулярно-волновой дуализм	2	Комбинированное занятие				Оценка решения расчетных задач. тестирование
48	Фотоэффект. Уравнение Эйнштейна для фотоэффекта. Применение фотоэффекта	2	Комбинированное занятие				Оценка решения качественных и расчетных задач. Устный индивидуальный опрос
	Тема 6.2 Физика атома и атомного ядра	4					
49	Ядерная модель атома. Опыты Э. Резерфорда. Модель атома водорода по Н. Бору. Радиоактивность. Закон радиоактивного распада	2	Комбинированное занятие				Тестирование. Фронтальный устный опрос
50	Дефект массы, энергия связи и устойчивость атомных ядер. Деление тяжелых	2	Комбинированное занятие				Оценка решения качественных задач. Тестирование

	ядер. Цепная ядерная реакция						
51	Контрольная работа № 4 «Квантовая физика»	2	Проверка и контроль знаний				Оценка контрольной работы
	Раздел 7. Строение Вселенной	6					
	Тема 7.1 Строение Солнечной системы						
52	Солнечная система: планеты и малые тела, система Земля—Луна	2	Комбинированное занятие				Устный фронтальный опрос
	Тема 7.2 Эволюция Вселенной	2					
53	Строение и эволюция Солнца и звёзд. Классификация звёзд. Звёзды и источники их энергии. Галактика. Современные представления о строении и эволюции Вселенной	2	Комбинированное занятие				Тестирование
54	Лабораторная работа	2	Лабораторное занятие				Оценка выполнения

	№ 8 Изучение карты звездного неба						лабораторной работы
	Итого	108 ч.					

1. Опорные конспекты

Раздел 1. Механика

ОПОРНЫЙ КОНСПЕКТ № 1.1

1.	Тема занятия	Основы кинематики
2.	Содержание темы	<p>Понятия: механическое движение; материальная точка; траектория; путь; перемещение; прямолинейное равноускоренное движение; мгновенная скорость; ускорение; ускорение свободного падения; центростремительное ускорение; угловая скорость; абсолютно твёрдое тело.</p> <p>Закономерности: принцип относительности Галилея; уравнение (закон) прямолинейного равноускоренного движения; уравнение (закон) скорости прямолинейного равноускоренного движения – в одной из форм записи: координатной, скалярной, векторной (на усмотрение преподавателя); уравнения свободного падения как частные случаи прямолинейного равноускоренного движения; графики прямолинейного равноускоренного движения, скорости (проекция скорости) при прямолинейном равноускоренном движении; закономерности движения тела по окружности с постоянной по модулю скоростью: связь центростремительного ускорения с модулем линейной скорости; определения периода вращения и частоты; связь угловой скорости движения с линейной</p>
3.	Типы занятия	Комбинированные занятия
4.	Планируемые образовательные результаты	<p>ОК 01, ОК 02, ОК 04, ОК 05, ОК 07</p> <ul style="list-style-type: none"> • применять модель прямолинейного равномерного движения для описания и объяснения этого вида движения; • использовать информацию физического содержания при решении учебных, практических, проектных и исследовательских задач, интегрируя информацию из различных источников и критически ее оценивая; • использовать уравнение прямолинейного равноускоренного движения, уравнение скорости при прямолинейном равноускоренном движении, закономерности движения тела по окружности с постоянной по модулю скоростью с учетом границ их применимости; • решать качественные задачи (в том числе и межпредметного характера); • решать расчетные задачи с явно заданной физической моделью на расчёт величин, характеризующих прямолинейное равноускоренное движение, на определение параметров движения по графику движения и графику скорости (проекция скорости), закономерности движения тела по окружности с постоянной по модулю скоростью
5.	Формы организации	При освоении новых знаний и умений, при решении задач и проведении контроля – индивидуальная, фронтальная, групповая (на усмотрение преподавателя)

	учебной деятельности	
6.	Типы оценочных мероприятий	<p>Текущий контроль: устный и письменный фронтальный опрос; взаимопрос в парах (группах).</p> <p>Тематический контроль: письменная самостоятельная работа на уроке</p>
7.	Задания для самостоятельного выполнения	<p>Расчётные задачи:</p> <p>1. (ВПР) Лодка движется со скоростью 7 км/ч относительно воды по течению реки. Скорость течения равна 4 км/ч. Какой путь пройдёт лодка за полчаса? <u>Ответ:</u> 5,5 км.</p> <p>2. Автомобиль, двигаясь с ускорением 2 м/с^2, увеличил свою скорость с 10 м/с до 15 м/с. Сколько времени двигался автомобиль? Какой путь он за это время прошёл? <u>Ответ:</u> 2,5 с; 31,25 м</p> <p>2. При подходе к остановке поезд, двигавшийся со скоростью 30 м/с, затормозил и остановился в течение 1 мин. Чему равно ускорение поезда? Каков его тормозной путь? <u>Ответ:</u> $0,5 \text{ м/с}^2$; 900 м</p> <p>3. Материальная точка движется по закону: $x = -2 + 3t - t^2$ (все величины в СИ). Ответьте на вопросы: 1) Каков характер движения точки? 2) Чему равна начальная скорость движения? 3) Чему равна проекция ускорения точки на ось ox? 4) Чему равна координата точки через 5с? 5) Составьте уравнение зависимости проекции скорости точки на ось ox от времени её движения. <u>Ответы:</u> 1) Прямолинейное равноускоренное движение 2) $V_0 = 3 \text{ м/с}$ 3) $a_x = -2 \text{ м/с}^2$ 4) $x = -2 + 3 \cdot 5 - 5^2 = -12 \text{ (м)}$ 5) $V_x = 3 - 2t$</p> <p>4. Будем считать, что парашютист во время затяжного прыжка свободно падает. При этом он пролетает расстояние 45 м. Сколько времени длится затяжной прыжок? Какую скорость приобретает парашютист в конце этого пути? <u>Ответ:</u> $t = 3 \text{ с}$; $v = 30 \text{ м/с}$.</p> <p>5. При отжиге барабан стиральной машины вращается с частотой 600 об/мин. Радиус барабана составляет 15 см. Определите период вращения барабана, угловую скорость вращения, линейную скорость и центростремительное ускорение. <u>Ответ:</u> 0,1 с; $62,8 \text{ рад/с}$; $9,42 \text{ м/с}$; 592 м/с^2.</p> <p>Графические задачи:</p> <p>1. Материальная точка движется так, что проекция её скорости меняется по графику:</p>

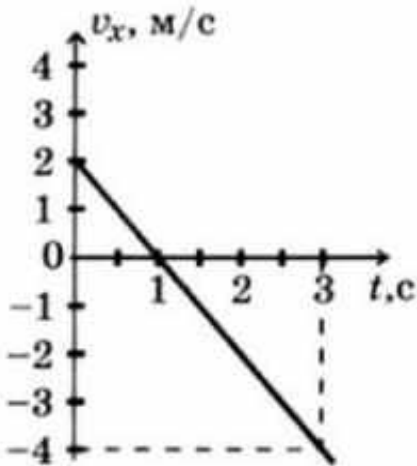
		 <p>Из приведённых утверждений выберите <u>все</u> верные ответы:</p> <ol style="list-style-type: none"> 1) Начальная скорость точки равна 0 2) В момент времени $t = 1$ с точка остановилась 3) Точка всё время двигалась в положительном направлении оси ox 4) Модуль ускорения точки равен 2 м/с^2 5) Проекция перемещения точки на ось ox за время от 1 с до 3 с равно $S_x = -4$ м <p><u>Ответ:</u> 2, 4, 5</p>
--	--	---

ОПОРНЫЙ КОНСПЕКТ № 1.2

1	Тема занятия	Основы динамики
2.	Содержание темы	<p>Понятия: инерция; взаимодействие; инерциальная система отсчета; сила; масса; силы в природе; сила тяжести и сила всемирного тяготения; первая космическая скорость; движение планет и малых тел Солнечной системы; сила упругости; вес тела; невесомость; силы трения;</p> <p>Закономерности: законы механики Ньютона; закон всемирного тяготения; формула первой космической скорости; закон Гука; формулы для расчета силы трения.</p> <p>Физические опыты: опыт Кавендиша</p>
3.	Типы занятия	Комбинированные занятия
	Планируемые образовательные результаты	<p>ОК 01, ОК 02, ОК 04, ОК 05, ОК 07</p> <ul style="list-style-type: none"> • демонстрировать на примерах роль и место физики в формировании современной научной картины мира, в развитии современной техники и технологий, в практической деятельности людей; • демонстрировать на примерах взаимосвязь между физикой и другими естественными науками; • использовать информацию физического содержания при решении учебных, практических, проектных и исследовательских задач, интегрируя информацию из различных источников и критически ее оценивая; • различать и уметь использовать в учебно-исследовательской деятельности методы научного познания (наблюдение, описание, измерение, эксперимент, выдвижение гипотезы,

		<p>моделирование и т. д.) и формы научного познания (факты, законы, теории), демонстрируя на примерах их роль и место в научном познании;</p> <ul style="list-style-type: none"> • проводить прямые и косвенные измерения физических величин (массы, силы, плотности, объема, ускорения, силы всемирного тяготения, силы упругости, веса тела, силы трения), выбирая измерительные приборы с учетом необходимой точности измерений; планировать ход измерений; получать значение измеряемой величины и оценивать относительную погрешность по заданным формулам; • проводить исследования зависимостей между физическими величинами: силы от ускорения, ускорения от массы; силы всемирного тяготения от масс взаимодействующих тел и расстояния между ними; силы трения от силы нормального давления - и делать вывод с учетом погрешности измерений; • использовать для описания характера протекания физических процессов физические законы (I, II и III законы Ньютона, закон всемирного тяготения, законы трения) с учетом границ их применимости; • решать качественные задачи (в том числе и межпредметного характера): используя модели, физические величины и законы, выстраивать логически верную цепочку объяснения (доказательства) предложенного в задаче процесса (явления); • решать расчетные задачи с явно заданной физической моделью: на законы Ньютона, закон всемирного тяготения, на расчет веса тела, силы трения; • учитывать границы применения законов Ньютона, закона всемирного тяготения при решении физических и межпредметных задач; • использовать знания о физических объектах и процессах в повседневной жизни (например, учет инерции, трения при движении по различным поверхностям, невесомости и перегрузок при движении в неинерциальных системах отсчета /лифт, самолет, поезд/) для обеспечения безопасности при обращении с приборами и техническими устройствами, для сохранения здоровья и соблюдения норм экологического поведения в окружающей среде, для принятия решений в повседневной жизни
5.	Формы организации учебной деятельности	При освоении новых знаний и умений, при решении задач и проведении контроля – индивидуальная, фронтальная, групповая (на усмотрение преподавателя)
6.	Типы оценочных мероприятий	Текущий контроль: устный и письменный фронтальный опрос; взаимопрос в парах (группах). Тематический контроль: письменная самостоятельная работа на уроке
7.	Задания для самостоятельного выполнения	Качественные задачи: 1. Назовите силы, действие которых компенсируется в следующих случаях:

- 1) айсберг плавает в океане;
- 2) парашютист спускается на землю равномерно и прямолинейно.

Ответ:

- 1) сила тяжести компенсируется выталкивающей силой, а сила течения воды – силой сопротивления воды;
- 2) сила тяжести компенсируется силой сопротивления воздуха и выталкивающей силой.

2. О ветровое стекло движущегося автомобиля ударился комар. Сравнить силы, действующие на комара и автомобиль во время удара.

Ответ: по 3 закону Ньютона силы равны по модулю.

3. На столе лежит шар. Покажите на рисунке силу упругости, возникающую в шаре, и силу упругости стола. Что можно сказать о величине и направлении этих сил?

Ответ:

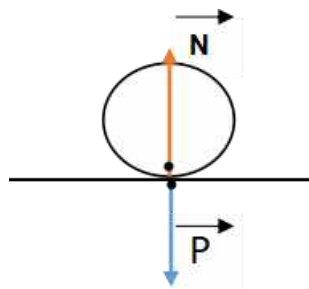

N – сила реакции опоры, приложена к телу;

P – сила веса, приложена к столу.

$P = N$;

4. Как изменится сила тяготения между двумя телами, если массу одного из тел увеличить вдвое, а расстояние между телами сохранить прежним?

Ответ: сила увеличится вдвое.

5. Какими способами можно уменьшить или увеличить силу трения?

Ответ: можно уменьшить коэффициент трения, сделав сухое трение жидким; для увеличения силы трения необходимо увеличить давление на тело.

6 (ВПР). Две силы, лежащие на одной прямой, действуют на тело массой m . На каком рисунке изображена ситуация с расположением сил, дающих наибольшее ускорение

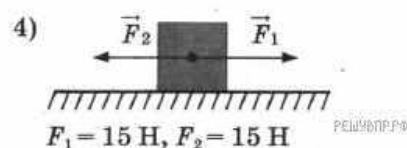
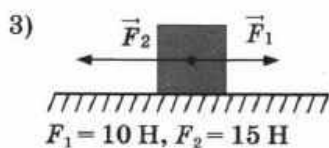
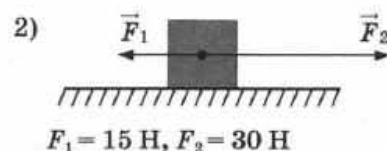
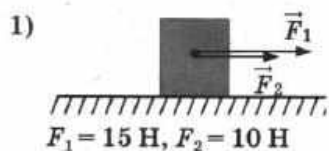

Возможное решение:

По второму закону Ньютона тело будет обладать наибольшим ускорением тогда, когда на него действует наибольшая сила. Наибольшая равнодействующая сила действует на тело, изображенное на рисунке 1.

Ответ: 1.

7 (ВПр). Прочитайте текст и вставьте на места пропусков слова (словосочетания) из приведённого списка.

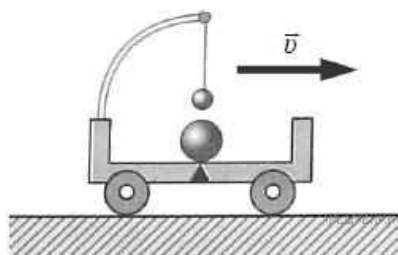

Посередине тележки лежит металлический шарик. Над ним подвешен на нити другой маленький шарик. Пока тележка движется _____, шарики покоятся относительно тележки. В некоторый момент времени скорость тележки начала уменьшаться. При этом металлический шарик покатился, а шарик на нити отклонился _____ движения тележки (см. рис.). Этот опыт демонстрирует явление _____.

Список слов (словосочетаний)

- 1) равномерно и прямолинейно
- 2) равноускоренно и прямолинейно
- 3) вправо, по ходу
- 4) влево, против хода
- 5) гармонических колебаний
- 6) инерции

Возможное решение:

На месте первого пропуска должно быть словосочетание «равномерно и прямолинейно», на месте второго — слова «вправо, по ходу», на месте третьего — слово «инерции».

Ответ: 136

Расчётные задачи:

1. Определите массу футбольного мяча, если после удара он приобрел ускорение 500 м/с^2 , а сила удара была равна 420 Н .

Ответ: $0,84 \text{ кг}$.

2. На тело массой 500 г действуют две силы, направленные в противоположные стороны: 10 Н и 8 Н . Определите модуль и направление ускорения.

Ответ: 4 м/с^2 и направлено в сторону большей по модулю силы.

3. На каком расстоянии друг от друга находятся два одинаковых шара массами по 20 т , если сила тяготения между ними $6,67 \cdot 10^{-5} \text{ Н}$?

Ответ: 20 м

4 (ВПр). Стальной брусок массой 500 г равномерно скользит по горизонтальной поверхности. Сила трения скольжения равна $(1,2 \pm 0,1) \text{ Н}$. Из каких материалов, представленных в таблице, может быть изготовлена горизонтальная поверхность? Запишите решение и ответ.

Материалы	Коэффициент трения скольжения
Сталь – сталь	$0,40-0,70$
Сталь – медь	$0,23-0,29$
Сталь – чугун	$0,17-0,24$
Сталь – кожа	$0,20-0,25$
Сталь – дерево	$0,30-0,60$

Возможное решение:

Модуль силы трения скольжения при движении тела по горизонтальной плоскости вычисляется по формуле $F = mg\mu$. По условию задачи $F = (1,2 \pm 0,1) \text{ Н}$. Для крайних значений силы ($1,1 \text{ Н}$ и $1,3 \text{ Н}$) находим значения коэффициента трения скольжения и получаем возможный интервал значений для μ : от $0,22$ до $0,26$. Данный интервал пересекается с интервалами значений для чугуна, меди и кожи.

Ответ: чугун, медь, кожа.

5. На брусок массой 5 кг , движущийся по горизонтальной поверхности, действует сила трения скольжения 20 Н . Чему будет равна сила трения скольжения после уменьшения массы тела в 2 раза, если коэффициент трения не изменится?

Ответ: 10 Н .

6. Определите среднее расстояние от Сатурна до Солнца, если период обращения Сатурна вокруг Солнца равен 29,5 лет. Масса Солнца равна $2 \cdot 10^{30}$ кг.

Ответ: $1,42 \cdot 10^{12}$ м.

Графические задачи:

1. На рисунке приведен график зависимости удлинения резинового жгута от модуля приложенной к нему силы. Найдите жесткость жгута.

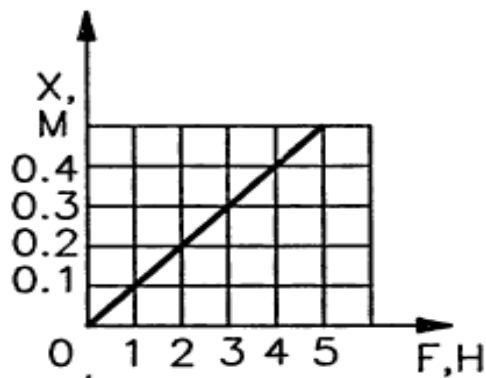

Ответ: 10 Н/м.

Задачи на методы научного познания:

1 (ВПр). С помощью динамометра проводились измерения силы. Шкала прибора проградуирована в ньютонах. Погрешность измерений силы равна цене деления шкалы динамометра. Запишите в ответ показания динамометра с учётом погрешности измерений. В ответе укажите значение с учётом погрешности измерений через точку с запятой. Например, если показания прибора $(5,0 \pm 0,5)$, то в ответе следует записать «5,0;0,1».

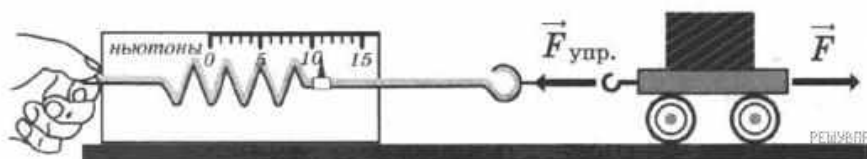

Возможное решение:

Для начала определим цену деления динамометра, в данном случае она составляет 1 Н. Далее определяем показания прибора: 11 Н. Таким образом, значение измеренной этим динамометром силы составляет (11 ± 1) Н.

Ответ: 11;1.

2 (ВПр). Вам необходимо исследовать, как зависит сила тяжести от массы груза. Имеется следующее оборудование:

- весы электронные;
- динамометры с пределом измерений 5 Н и 1 Н;
- набор из трёх тел различной массы;
- штатив с муфтой и лапкой.

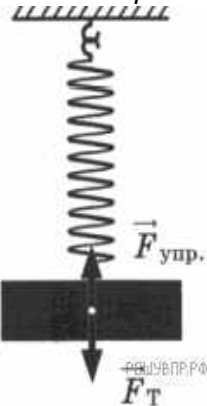
		<p>Опишите порядок проведения исследования. В ответе:</p> <ol style="list-style-type: none"> 1. Зарисуйте или опишите экспериментальную установку. 2. Опишите порядок действий при проведении исследования. <p><i>Возможное решение:</i></p>  <ol style="list-style-type: none"> 1. Используется установка, изображённая на рисунке. Одна из пружин, несколько грузов, весы электронные 2. Измеряется масса одного груза, затем второго и т. д. К пружине подвешивается один груз и определяется сила тяжести груза. 3. К пружине подвешивается два груза, определение силы тяжести повторяется. Можно провести аналогичные измерения, добавляя ещё грузы. 4. Полученные значения сил тяжести сравниваются
--	--	---

ОПОРНЫЙ КОНСПЕКТ № 1.3

1.	Тема занятия	Законы сохранения в механике
2.	Содержание темы	<p>Понятия: импульс тела; импульс силы; механическая работа; мощность; кинетическая энергия; консервативные силы; потенциальная энергия; консервативные системы тел; момент инерции абсолютно твёрдого тела; момент силы.</p> <p>Закономерности: закон сохранения импульса; формула механической работы; определение механической мощности; работа силы тяжести и силы упругости; формула кинетической энергии; формула потенциальной энергии тела, поднятого над землёй; формула потенциальной энергии упруго деформированного тела; закон сохранения механической энергии; основной закон динамики вращательного движения; формула кинетической энергии абсолютно твёрдого тела, вращающегося относительно неподвижной оси</p>
3.	Типы занятия	Комбинированные занятия, Контрольная работа
4.	Планируемые образовательные результаты	<p>ОК 01, ОК 02, ОК 04, ОК 05, ОК 07</p> <ul style="list-style-type: none"> • демонстрировать на примерах роль законов сохранения в развитии современной техники и технологий, применение законов сохранения в практической деятельности людей; • демонстрировать на примерах применения законов сохранения взаимосвязь между физикой и другими естественными науками; • использовать для описания характера протекания физических процессов законы сохранения импульса, механической энергии с учетом границ их применимости; • решать качественные задачи (в том числе и межпредметного характера); • решать расчетные задачи с явно заданной физической моделью: на использование закона сохранения импульса; определение механической работы, мощности, кинетической и потенциальной энергии; использование закона сохранения

		<p>механической энергии; использование основного закона динамики вращательного движения; расчёт кинетической энергии абсолютно твёрдого тела, вращающегося относительно неподвижной оси;</p> <ul style="list-style-type: none"> • учитывать границы применения изученных физических моделей при решении физических и межпредметных задач; • использовать информацию и применять знания о принципах реактивного движения и основных характеристиках гироскопа для решения практических, учебно-исследовательских и проектных задач
5.	Формы организации учебной деятельности	<p>При освоении новых знаний и умений, при решении задач и проведении контроля – индивидуальная, фронтальная, групповая (на усмотрение преподавателя).</p> <p>При выполнении контрольной работы – индивидуальная</p>
6.	Типы оценочных мероприятий	<p>Текущий контроль: устный и письменный фронтальный опрос; взаимопрос в парах (группах).</p> <p>Тематический контроль: письменная контрольная работа</p>
7.	Задания для самостоятельного выполнения	<p>Качественные задачи:</p> <p>1. Объясните принцип движения рыбы, работающей хвостовым плавником.</p> <p><u>Ответ:</u> Рыба отбрасывает хвостом ближние к ней слои воды назад, а сама движется вперед, поскольку сохраняется импульс системы рыба–ближние слои воды.</p> <p>2. Может ли тело обладать ненулевым импульсом, но нулевой энергией? И наоборот, энергией без импульса? Поясните свой ответ.</p> <p><i>Возможное решение:</i></p> <p>Полная механическая энергия тела $E = \frac{mv^2}{2} + mgh$. Выроним тело из рук в колодец с нулевым начальным импульсом. В соответствии с законом сохранения энергии $E = \text{const} = 0$. Тело будет в процессе свободного падения увеличивать импульс, но при этом его механическая энергия будет равна 0.</p> <p>Так как $p = mv$, а кинетическая энергия $E_k = \frac{mv^2}{2} = \frac{p^2}{2m}$, то если импульс равен нулю, то и кинетическая энергия тела равна нулю. Потенциальная энергия тела не связана с его скоростью. Поэтому, обладая нулевым импульсом, тело может обладать ненулевой потенциальной энергией. Например, тело, покоящееся в выбранной системе отсчёта и поднятое над некоторым горизонтальным уровнем или покоящееся тело, подвешенное на пружине.</p> <p>3. (ВПр) Автомобиль на большой скорости въехал на выпуклый «горбатый» мост, при этом скорость его движения по мосту остаётся постоянной по модулю. Как изменились в верхней точке моста (увеличился, уменьшился, не изменился) модуль импульса и полная механическая энергия автомобиля по сравнению с тем, какими они были на горизонтальном участке дороги?</p> <p><u>Ответ:</u> модуль импульса не изменился, полная механическая энергия увеличилась.</p> <p>Расчётные задачи:</p>

	<p>1. Железнодорожный вагон массой 40 тонн, движущийся по рельсам со скоростью 3 м/с, сталкивается с цистерной массой 60 тонн, движущейся ему навстречу со скоростью 1,5 м/с и сцепляется с ней. Определить скорость движения системы после сцепки. <u>Ответ:</u> 0,3 м/с.</p> <p>2. Сердце человека, перекачивая кровь, за одну минуту совершает около 60 Дж работы. С какой высоты должна упасть гиря массой 5 кг, чтобы сила тяжести, действующая на неё, совершила такую же работу? <u>Ответ:</u> 1,2 м</p> <p>3. Ударный гидромолот имеет массу 1 т. Его поднимают над сваей на высоту 3, 2 м. Какова будет скорость гидромолота перед ударом? Сопротивлением воздуха пренебречь. <u>Ответ:</u> 8 м/с</p> <p>4. При сжатии спусковой пружины на 5 см из игрушечного пистолета вылетел шарик. Масса шарика составляет 20 г, а его скорость достигла 2 м/с. Определите жёсткость пружины. <u>Ответ:</u> 32 Н/м.</p> <p>5. Неподвижный блок представляет собой однородный диск массой 3 кг радиусом 20 см, закреплённый в центре. К ободу диска приложена сила, равная 2,4 Н и направленная по касательной. Определите угловое ускорение вращения диска. <u>Ответ:</u> 8 м/с²</p>
--	--

Раздел 2. Молекулярная физика и термодинамика

ОПОРНЫЙ КОНСПЕКТ № 2.1

1.	Тема занятия	Основы молекулярно-кинетической теории
2.	Содержание темы	<p>Понятия: размеры и масса молекул и атомов; броуновское движение; диффузия; силы и энергия межмолекулярного взаимодействия; идеальный газ; давление газа; температура и ее измерение; абсолютный нуль температуры; термодинамическая шкала температуры; скорости движения молекул и их измерение; изопроцессы и их графики; универсальная газовая постоянная.</p> <p>Закономерности: основные положения молекулярно-кинетической теории; строение газообразных, жидких и твердых тел; основное уравнение молекулярно-кинетической теории газов; газовые законы; уравнение состояния идеального газа.</p> <p>Физические опыты: опыт Штерна</p>
3.	Типы занятия	<p>Комбинированные занятия Лабораторная работа</p>
4.	Планируемые образовательные результаты	<p>ОК 01, ОК 02, ОК 03, ОК 04, ОК 05, ОК 07</p> <ul style="list-style-type: none"> • демонстрировать на примерах роль и место физики в формировании современной научной картины мира, в развитии современной техники и технологий, в практической деятельности людей; • демонстрировать на примерах взаимосвязь между физикой и другими естественными науками;

- использовать информацию физического содержания при решении учебных, практических, проектных и исследовательских задач, интегрируя информацию из различных источников и критически ее оценивая;
- различать и уметь использовать в учебно-исследовательской деятельности методы научного познания (наблюдение, описание, измерение, эксперимент, выдвижение гипотезы, моделирование и т. д.) и формы научного познания (факты, законы, теории), демонстрируя на примерах их роль и место в научном познании;
- проводить прямые и косвенные измерения физических величин (массы и размеров молекул и атомов, давления газа, скорости движения молекул, температуры, объема идеального газа), выбирая измерительные приборы с учетом необходимой точности измерений; планировать ход измерений; получать значение измеряемой величины и оценивать относительную погрешность по заданным формулам;
- проводить исследования зависимостей между физическими величинами: давлением, температурой и объемом газа, кинетической энергии молекул от температуры - и делать вывод с учетом погрешности измерений;
- использовать для описания характера протекания физических процессов физические законы и уравнения (основное уравнение молекулярно-кинетической теории газов; газовые законы; уравнение состояния идеального газа) с учетом границ их применимости;
- решать качественные задачи (в том числе и межпредметного характера): используя модели, физические величины и законы, выстраивать логически верную цепочку объяснения (доказательства) предложенного в задаче процесса (явления);
- решать расчетные задачи на газовые законы, на основное уравнение молекулярно-кинетической теории газов, на уравнение состояния идеального газа;
- учитывать границы применения основного уравнения молекулярно-кинетической теории газов, газовых законов, уравнения состояния идеального газа при решении физических и межпредметных задач;
- соблюдать правила безопасного труда при проведении исследований в рамках учебного эксперимента и учебно-исследовательской деятельности (с использованием цифровых измерительных устройств и лабораторного оборудования);
- использовать знания о физических объектах и процессах в повседневной жизни для обеспечения безопасности при обращении с приборами и техническими устройствами (термометр, манометр и др.), для сохранения здоровья и соблюдения норм экологического поведения в окружающей среде, для принятия решений в повседневной жизни

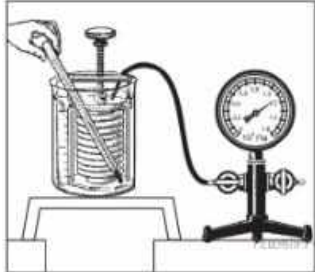
5.	Формы организации учебной деятельности	При освоении новых знаний и умений, при решении задач и проведении контроля – индивидуальная, фронтальная, групповая (на усмотрение преподавателя). При выполнении лабораторной работы – парная (групповая)				
6.	Типы оценочных мероприятий	Текущий контроль: устный и письменный фронтальный опрос; взаимопрос в парах (группах). Тематический контроль: письменный отчёт о выполнении лабораторной работы				
7.	Задания для самостоятельного выполнения	<p>Качественные задачи:</p> <p>1 (ВПр). Гофрированный цилиндр, в котором под закреплённым поршнем находится воздух, начинают охлаждать, поместив в сосуд с холодной водой (см. рис.). Как будет изменяться концентрация молекул воздуха, а также давление воздуха в цилиндре по мере охлаждения? Установите соответствие между физическими величинами и их возможными изменениями. Для каждой величины определите соответствующий характер изменения:</p> <ol style="list-style-type: none"> 1) увеличится; 2) уменьшится; 3) не изменится. <div style="text-align: right;">  </div> <p>Запишите в таблицу выбранные цифры для каждой физической величины. Цифры в ответе могут повторяться.</p> <table border="1" style="margin-left: auto; margin-right: auto;"> <thead> <tr> <th style="text-align: center;">Концентрация молекул воздуха в цилиндре</th> <th style="text-align: center;">Давление воздуха в цилиндре</th> </tr> </thead> <tbody> <tr> <td style="height: 20px;"></td> <td style="height: 20px;"></td> </tr> </tbody> </table> <p><i>Возможное решение:</i></p> <p>1. Концентрация молекул воздуха в цилиндре. Так как поршень закреплён, то объём воздуха внутри цилиндра не меняется. В закрытом сосуде так же не меняются масса воздуха и число молекул. Поэтому концентрация молекул не меняется.</p> <p>2. Давление воздуха в цилиндре. Процесс охлаждения в цилиндре изохорный. Поэтому по закону Шарля: $p/T = const$. Следовательно, при уменьшении температуры воздуха его давление уменьшается.</p> <p><u>Ответ:</u> 32.</p> <p>2 (ВПр). Частицы вещества участвуют в непрерывном тепловом хаотическом движении. К каким объектам (газам, жидкостям или твёрдым телам) относится это положение молекулярно-кинетической теории строения вещества?</p> <p><u>Ответ:</u> в твердом, жидком, газообразном.</p> <p>3 (ВПр). Положения молекулярно-кинетической теории формулируются следующим образом.</p> <ol style="list-style-type: none"> 1. Вещество состоит из частиц. 	Концентрация молекул воздуха в цилиндре	Давление воздуха в цилиндре		
Концентрация молекул воздуха в цилиндре	Давление воздуха в цилиндре					

2. Частицы находятся в непрерывном хаотическом движении.

3. Частицы взаимодействуют друг с другом.

Жидкости испаряются при любой температуре. Каким из положений молекулярно-кинетической теории строения вещества можно объяснить этот факт?

Ответ: 2

4 (ВПР). Прочитайте текст и вставьте на место пропусков слова (словосочетания) из приведённого списка.

Для исследования зависимости давления газа от занимаемого им объёма, соберём установку, состоящую из соединённых тонким шлангом гофрированного сосуда и манометра. Когда давление газа в сосуде равно атмосферному, стрелка манометра стоит против нулевого деления. Объём гофрированного сосуда может изменяться. Изменение объёма газа связано с изменением _____. Масса воздуха в сосуде не меняется. В процессе сжатия газа в сосуде показания манометра _____. Если сжатие происходит медленно, то процесс можно считать _____.

Список слов и словосочетаний

- 1) площади поперечного сечения сосуда
- 2) высоты сосуда
- 3) остаются неизменными
- 4) увеличиваются
- 5) уменьшаются
- 6) адиабатным
- 7) изотермическим



Возможное решение:

Для исследования зависимости давления газа от занимаемого им объёма, соберём установку, состоящую из соединённых тонким шлангом гофрированного сосуда и манометра. Когда давление газа в сосуде равно атмосферному, стрелка манометра стоит против нулевого деления. Объём гофрированного сосуда может изменяться. Изменение объёма газа связано с изменением высоты сосуда. Масса воздуха в сосуде не меняется. В процессе сжатия газа в сосуде показания манометра увеличиваются. Если сжатие происходит медленно, то процесс можно считать изотермическим.

Ответ: 247.

Расчётные задачи:

1. Найти число молекул в 2 кг углекислого газа.

Ответ: $2,74 \cdot 10^{25}$ молекул.

2. Баллон содержит 50 л кислорода, температура 27°C , давление 2 МПа. Найти массу кислорода.

Ответ: 1,28 кг.

3. В запаянной пробирке находится воздух при атмосферном давлении и температуре 300 К. При нагревании пробирки на 100°C она лопнула. Определите, какое максимальное давление выдерживает пробирка.

Ответ: $9,38 \cdot 10^{17} \text{ м}^{-3}$.

Графические задачи:

1. На рисунке изображены процессы изменения состояния некоторой массы газа. Назовите эти процессы. Изобразите графики процессов в осях $p(T)$ и $V(T)$.

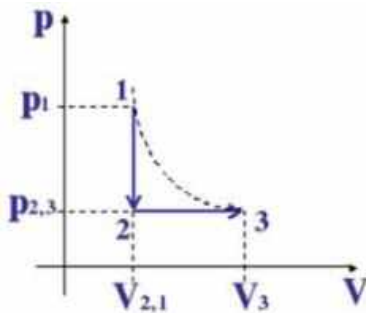

Возможное решение:

1-2: $V = const$, по закону Шарля $p_1/T_1 = p_2/T_2$, значит, если давление уменьшается, то уменьшается и температура, т.е. происходит *изохорное охлаждение*.

2-3: $p = const$, по закону Гей-Люссака $V_2/T_2 = V_3/T_3$, объём увеличивается и температура увеличивается, т.е. происходит *изобарное расширение*.

Нарисуем изопроцессы газа в координатах $p(T)$ и $V(T)$.

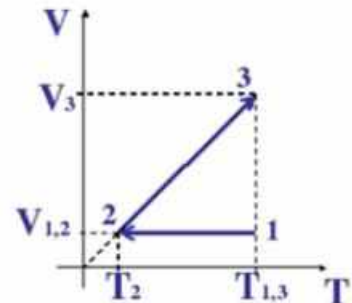
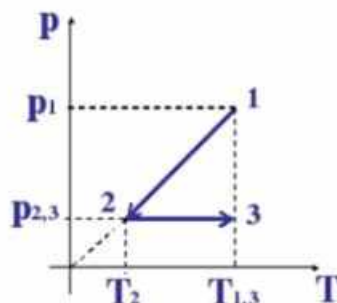

2. Какая из двух линий графика соответствует большему давлению данной массы идеального газа?

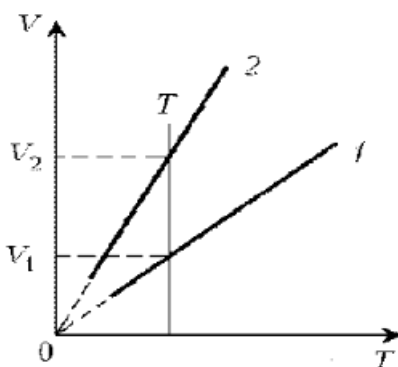

Возможное решение:

Прежде всего установим, что это за линии. Эти линии выражают прямо пропорциональную зависимость между объемом газа и его температурой, а это возможно для идеального газа только при изобарическом процессе, следовательно, изображенные линии графика – изобары.

Проведем изотерму до пересечения с обеими изобарами, а точки их пересечения спроецируем на ось ординат (объемов). Из построения видно, что $V_2 > V_1$. Поскольку при изотермическом процессе газ подчиняется закону Бойля–Мариотта: $p_1V_1 = p_2V_2$, то $p_1 > p_2$. Напомним, что все точки, лежащие на одной изобаре, соответствуют состояниям с одинаковым давлением.

3 (ВПр). В сосуде под тяжёлым поршнем находится воздух. На графике представлена зависимость объёма воздуха от его температуры.

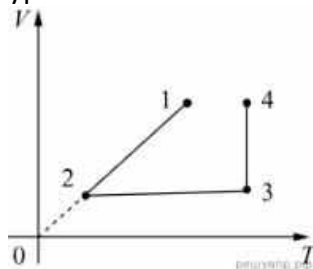

Выберите два верных утверждения, соответствующих данным графика. Запишите в ответе их номера.

- 1) В процессе 1–2 воздух сжимали при постоянном давлении.
- 2) В процессе 2–3 давление воздуха уменьшалось прямо пропорционально изменению его абсолютной температуры.
- 3) В процессе 3–4 наблюдалось изотермическое расширение воздуха.
- 4) В процессе 1–2 давление воздуха уменьшалось.
- 5) В процессе 3–4 поршень опускался и совершал работу по сжатию воздуха.

Ответ: 13

ОПОРНЫЙ КОНСПЕКТ № 2.2

1.	Тема занятия	Основы термодинамики
2.	Содержание темы	<p>Понятия: внутренняя энергия идеального газа, работа газа, количество теплоты, теплоёмкость, удельная теплоёмкость, адиабатный процесс.</p> <p>Закономерности: уравнение теплового баланса, первое начало термодинамики, КПД теплового двигателя, второе начало термодинамики.</p> <p>Принципы действия технических устройств: теплового двигателя, холодильной машины</p>
3.	Типы занятия	Комбинированные занятия
4.	Планируемые образовательные результаты	<p>ОК 01, ОК 02, ОК 04, ОК 05, ОК 07</p> <ul style="list-style-type: none"> • демонстрировать на примерах открытий законов термодинамики, истории усовершенствования тепловых машин роль и место физики в формировании современной научной картины мира, в развитии современной техники и технологий, в практической деятельности людей; • использовать информацию физического содержания при решении учебных, практических, проектных и исследовательских задач, интегрируя информацию из различных источников и критически ее оценивая; • различать методы научного познания и формы научного познания, демонстрируя на примерах (формирования представлений о сохранении энергии) их роль и место в научном познании; • использовать для описания характера протекания физических процессов физические законы с учетом границ их применимости: первое и второе начала термодинамики, уравнение теплового баланса; формулы КПД теплового двигателя; • решать качественные задачи (в том числе и межпредметного характера); • решать расчетные задачи с явно заданной физической моделью; • учитывать границы применения изученных физических моделей (идеальный газ, теплоизолированная система, двигатель Карно) при решении физических и межпредметных задач; • использовать информацию и применять знания о принципах работы и основных характеристиках изученных машин (теплового двигателя, холодильной машины) для решения практических, учебно-исследовательских и проектных задач; • использовать знания о физических объектах и процессах в повседневной жизни для обеспечения безопасности при обращении с приборами и техническими устройствами, для сохранения здоровья и соблюдения норм экологического поведения в окружающей среде, для принятия решений в повседневной жизни

5.	Формы организации учебной деятельности	При освоении новых знаний и умений, при решении задач и проведении контроля – индивидуальная, фронтальная, групповая (на усмотрение преподавателя)
6.	Типы оценочных мероприятий	<p>Текущий контроль: устный и письменный фронтальный опрос; взаимопрос в парах (группах).</p> <p>Тематический контроль: письменная самостоятельная работа на уроке</p>
7.	Задания для самостоятельного выполнения	<p>Качественные задачи:</p> <p>1. Медная и железная заклёпки имеют одинаковую массу и начальную температуру. Их опускают в ванну с большим количеством воды. Какая из заклёпок быстрее охладится? <u>Ответ:</u> медная, т.к. теплоёмкость меди меньше.</p> <p>2. Почему быстрые реки ещё не замерзают на морозе в несколько градусов? <u>Ответ:</u> происходит превращение механической энергии в тепловую.</p> <p>3. Почему теплоёмкость идеального газа при изобарном процессе больше, чем при изохорном? <u>Ответ:</u> при изобарном процессе часть подводимого количества теплоты расходуется на совершение работы газом, при изохорном – всё полученное газом тепло идёт на его нагревание. Аналогичные рассуждения можно привести и в случае, когда газ отдаёт положительное количество теплоты.</p> <p>Расчётные задачи:</p> <p>1. Определите внутреннюю энергию 3 моль одноатомного идеального газа при нормальных условиях. <u>Ответ:</u> 10,2 кДж</p> <p>2. В цилиндре теплового двигателя газ, находясь под постоянным давлением $3 \cdot 10^5$ Па, совершил работу 0,4 кДж. Насколько увеличился объём газа в этом процессе? <u>Ответ:</u> на 1,3 л.</p> <p>3. В ходе некоторого процесса газ отдал 500 Дж теплоты, совершив при этом работу 200 Дж. Насколько уменьшилась внутренняя энергия газа в этом процессе? <u>Ответ:</u> на 700 Дж</p> <p>4. В процессе расширения 1 моль разреженного гелия его внутренняя энергия всё время остаётся неизменной. Как изменяются при этом (увеличивается, уменьшается, не изменяется) температура гелия, его давление и объём? <u>Ответ:</u> температура не изменяется, давление уменьшается, объём увеличивается.</p> <p>5. Идеальный одноатомный газ количеством 6 моль нагревают на 100°C. В этом процессе газ расширяется, совершив работу 500 Дж. Какое количество теплоты получил газ? <u>Ответ:</u> 7979 Дж</p>

6. Тепловая машина за один цикл получает от нагревателя количество теплоты 500 Дж и совершает работу 200 Дж. Какое количество теплоты она отдаёт холодильнику за три цикла?

Ответ: 900 Дж

7. В идеальном тепловом двигателе температура нагревателя 1200°C , а температура холодильника -10°C (минус десять градусов по шкале Цельсия). Чему равен КПД этого двигателя?

Ответ: 81%

Графические задачи:

1. Идеальный газ переводят из состояния 1 в состояние 3 так, как показано на графике зависимости давления газа от объёма.

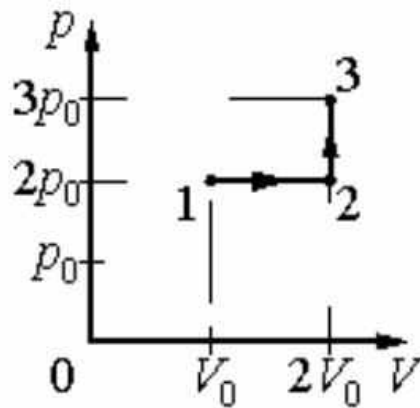

Чему равна работа газа в процессе 1-2-3?

Ответ: $2p_0V_0$

2. На графике показана зависимость температуры T вещества от времени t . Вещество равномерно нагревали от момента времени $t = 0$ до $t = t_0$. Потом нагреватель выключили и вещество равномерно охлаждалось. В начальный момент времени вещество находилось в кристаллическом состоянии.

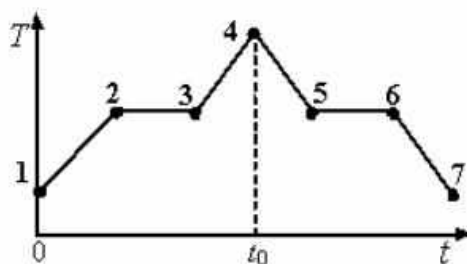

Выберите все верные ответы.

- 1) В момент времени $t = t_0$ вещество находилось в газообразном состоянии
- 2) Процессу плавления соответствует участок графика 2-3
- 3) На участке графика 5-6 происходил процесс конденсации пара
- 4) В точке 6 вещество находилось в кристаллическом состоянии

5) На участке графика 2 – 3 внутренняя энергия вещества не
изменялась

Ответ: 2, 4

ОПОРНЫЙ КОНСПЕКТ № 2.3

1.	Тема занятия	Агрегатные состояния вещества и фазовые переходы
2.	Содержание темы	<p>Понятия: испарение и конденсация; насыщенный пар; абсолютная и относительная влажность воздуха; точка росы; кипение; критическое состояние вещества; перегретый пар; поверхностный слой жидкости; энергия поверхностного слоя; ближний порядок; поверхностное натяжение; смачивание; капиллярные явления; кристаллические и аморфные тела; пластическая (остаточная) деформация; механические свойства твердых тел; коэффициент линейного расширения; коэффициент объёмного расширения; плавление и кристаллизация.</p> <p>Закономерности: свойства насыщенного пара; зависимость температуры кипения от давления; определение относительной влажности воздуха; закон Гука; диаграмма растяжения; тепловое расширение твердых тел и жидкостей.</p> <p>Практическое применение перегретого пара в технике; в повседневной жизни физических знаний о свойствах газов, жидкостей и твердых тел; учет расширения газа в технике;</p> <p>Принципы действия приборов и технических устройств: приборов для определения влажности воздуха</p>
3.	Типы занятия	Комбинированные занятия Лабораторная работа Контрольная работа
4.	Планируемые образовательные результаты	ОК 01, ОК 02, ОК 04, ОК 05, ОК 07, <ul style="list-style-type: none"> • демонстрировать на примерах роль и место физики в формировании современной научной картины мира, в развитии современной техники и технологий, в практической деятельности людей; • демонстрировать на примерах взаимосвязь между физикой и другими естественными науками; • использовать информацию физического содержания при решении учебных, практических, проектных и исследовательских задач, интегрируя информацию из различных источников и критически ее оценивая; • различать и уметь использовать в учебно-исследовательской деятельности методы научного познания (наблюдение, описание, измерение, эксперимент, выдвижение гипотезы, моделирование и т. д.) и формы научного познания (факты, законы, теории), демонстрируя на примерах их роль и место в научном познании; • проводить прямые и косвенные измерения физических величин (абсолютной и относительной влажности воздуха; точки росы; энергии поверхностного слоя; поверхностного натяжения; коэффициента линейного расширения; коэффициента объёмного расширения), выбирая измерительные приборы с учетом необходимой точности измерений; планировать ход измерений; получать значение

		<p>измеряемой величины и оценивать относительную погрешность по заданным формулам;</p> <ul style="list-style-type: none"> • проводить исследования зависимостей между физическими величинами: температуры кипения от давления, силы упругости от деформации (смещения) – и делать вывод с учетом погрешности измерений; • использовать для описания характера протекания физических процессов (испарения и конденсации; кипения; плавления и кристаллизации) физические величины и демонстрировать взаимосвязь между ними; • использовать для описания характера протекания физических процессов физические законы (закон Гука) с учетом границ их применимости; • решать качественные задачи (в том числе и межпредметного характера): используя модели, физические величины и законы, выстраивать логически верную цепочку объяснения (доказательства) предложенного в задаче процесса (явления); • решать расчетные задачи на закон Гука, расчет абсолютной и относительной влажности воздуха; точки росы; энергии поверхностного слоя; поверхностного натяжение; коэффициента линейного расширения; коэффициента объёмного расширения; • учитывать границы применения закона Гука при решении физических и межпредметных задач; • использовать информацию и применять знания о принципах работы и основных характеристиках изученных приборов и других технических устройств для решения практических, учебно-исследовательских и проектных задач; • соблюдать правила безопасного труда при проведении исследований в рамках учебного эксперимента и учебно-исследовательской деятельности (с использованием цифровых измерительных устройств и лабораторного оборудования); • использовать знания о физических объектах и процессах в повседневной жизни для обеспечения безопасности при обращении с приборами и техническими устройствами, для сохранения здоровья и соблюдения норм экологического поведения в окружающей среде, для принятия решений в повседневной жизни
5.	<p>Формы организации учебной деятельности</p>	<p>При освоении новых знаний и умений, при решении задач и проведении контроля – индивидуальная, фронтальная, групповая (на усмотрение преподавателя). При выполнении лабораторной работы – парная (групповая)</p>
6.	<p>Типы оценочных мероприятий</p>	<p>Текущий контроль: устный и письменный фронтальный опрос; взаимопрос в парах (группах). Тематический контроль: письменный отчет о выполнении лабораторной работы; письменная контрольная работа</p>

7.	Задания для самостоятельного выполнения	<p>Качественные задачи:</p> <p>1 (ВПР). При проектировании больших мостов необходимо учитывать возможность перепада температур в пределах от -40°C до $+60^{\circ}\text{C}$ в течение года. Такие перепады вызывают заметное изменение общей длины моста, и, чтобы мост не вздыбливался летом и не испытывал мощных нагрузок «на разрыв» зимой, его составляют из отдельных секций, соединяя их буферными сочленениями. Какое явление учитывают при проектировании мостов, вводя буферные соединения? <u>Ответ:</u> тепловое расширение тел или тепловое расширение.</p> <p>2 (ВПР). Зимой стёкла движущегося автомобиля могут изнутри «запотеть» даже в сухую погоду. Стоит отметить, что чем меньше людей в салоне и чем меньше они разговаривают, тем медленнее влага оседает на стёклах. Благодаря какому явлению происходит «запотевание» стёкол изнутри? <i>Возможное решение:</i> «Запотевание» стёкол изнутри происходит благодаря конденсации насыщенного пара при охлаждении или, что здесь то же самое, при конденсации пара. <u>Ответ:</u> конденсация насыщенного пара при охлаждении или конденсация пара.</p> <p>3 (ВПР). В пересыщенный раствор поваренной соли опустили шерстяную нить. Через некоторое время на нити образовались твердые частицы соли. Какое явление наблюдалось в этом опыте? <u>Ответ:</u> кристаллизация.</p> <p>4 (ВПР). Прочитайте текст и вставьте на места пропусков слова (словосочетания) из приведённого списка. Два полых, герметически запаянных шара соединены трубкой, как показано на рисунке. Воздух из шаров откачан. В верхнем шаре находится небольшое количество воды. Если нижний пустой шар поместить в жидкий воздух, то через некоторое время вода в верхнем шаре замёрзнет. Это объясняется тем, что из-за охлаждения нижнего шара в нём начинают _____ . Это вызывает в верхнем шаре _____. При этом температура воды в верхнем шаре _____ .</p>
----	---	--

Список слов (словосочетаний)

- 1) нагреваться водяные пары
- 2) конденсироваться водяные пары
- 3) испарение воды
- 4) повышение концентрации водяных паров
- 5) повышается
- 6) понижается
- 7) остаётся неизменной

Ответ: 236

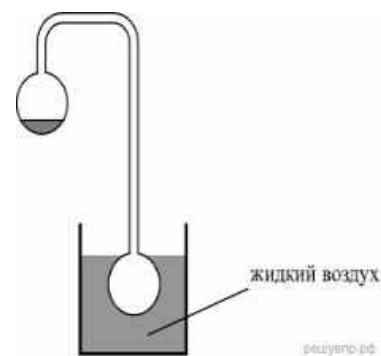

5 (ВПр). Герметично закрытый сосуд, частично заполненный водой, длительное время хранился при комнатной температуре, а затем был переставлен в холодильник. Как изменятся в холодильнике плотность водяного пара, относительная влажность и абсолютная влажность воздуха в сосуде?

Для каждой величины определите соответствующий характер её изменения:

- 1) увеличится;
- 2) уменьшится;
- 3) не изменится

Плотность пара	Относительная влажность	Абсолютная влажность

Возможное решение:

При уменьшении температуры водяной пар, находящийся в сосуде, частично конденсируется и переходит в воду. Объем сосуда не изменился, следовательно, плотность пара уменьшится.

Относительная влажность — отношение парциального давления паров воды в воздухе к равновесному давлению насыщенных паров при данной температуре. Для герметично закрытого сосуда с неизменным объемом жидкости эта величина не изменится. Абсолютная влажность воздуха — физическая величина, показывающая массу водяных паров, содержащихся в 1 м^3 воздуха. Другими словами, это плотность водяного пара в воздухе, и она также уменьшается.

Ответ: 232.

6 (ВПр). Системы труб водяного отопления всегда снабжаются расширительным баком, присоединённым к системе отопления и сообщающимся с атмосферой. При нагревании воды в трубах она частично переходит в расширительный бак, и трубы не разрывает. Какое явление может привести к разрыву труб при отсутствии расширительного бака?

Ответ: тепловое расширение жидкости.

7 (ВПр). Газ нагревают в закрытом сосуде с прочными стенками. Как называется процесс такого нагревания газа?

Ответ: изохорным или изохорическим.

8 (ВПр). В таблице приведены температуры плавления и кипения некоторых веществ при нормальном атмосферном давлении.

Вещество	Температура плавления	Температура кипения
Хлор	171 К	-34 °С
Спирт	159 К	78 °С
Ртуть	234 К	357 °С
Нафталин	353 К	217 °С

Какое(-ие) из данных веществ будет(-ут) находиться в жидком состоянии при температуре 360 К и нормальном атмосферном давлении?

Возможное решение:

Переведем температуру кипения в кельвины. Тогда при температуре 360 К хлор с температурой кипения $T = 239$ К находится в газообразном состоянии, спирт с температурой кипения $T = 351$ К — в газообразном состоянии, ртуть с температурой кипения $T = 630$ К — в жидком состоянии, нафталин с температурой кипения $T = 490$ К — в жидком состоянии.

Ответ: ртуть и нафталин.

Расчётные задачи:

1. Из 450 г водяного пара с температурой 373 К образовалась вода. Сколько теплоты при этом выделилось?

Ответ: 1017 кДж.

2. Закрытый сосуд объемом $V_1 = 0,5$ м³ содержит воду массой $m = 0,5$ кг. Сосуд нагрели до температуры $t = 147$ °С. На сколько следует изменить объем сосуда, чтобы в нем содержался только насыщенный пар? Давление насыщенного пара при температуре $t = 147$ °С равно $p_{н.п} = 4,7 \cdot 10^5$ Па.

Ответ: 0,3 м³.

3. Относительная влажность воздуха в закрытом сосуде при температуре $t_1 = 5$ °С равна $\varphi_1 = 84$ %, а при температуре $t_2 = 22$ °С равна $\varphi_2 = 30$ %. Во сколько раз давление насыщенного пара воды при температуре t_2 больше, чем при температуре t_1 ?

Возможное решение:

Давление водяного пара в сосуде при $T_1 = 278 \text{ K}$ равно

$$P_1 = \frac{\varphi_1}{100 \%} P_{\text{н.п}1},$$

где $P_{\text{н.п}1}$ – давление насыщенного пара при температуре T_1 .

При температуре $T_2 = 295 \text{ K}$ давление $P_2 = \frac{\varphi_2}{100 \%} P_{\text{н.п}2}$.

Так как объем постоянен, то по закону Шарля $\frac{P_1}{P_2} = \frac{T_1}{T_2}$.

$$\frac{P_{\text{н.п}2}}{P_{\text{н.п}1}} = \frac{\varphi_1}{\varphi_2} \frac{T_2}{T_1} \approx 3.$$

Отсюда

Ответ: 3.

4 (ВПР). В кубическом метре воздуха в помещении при температуре 18°C находится $7,7 \text{ г}$ водяных паров. Пользуясь таблицей плотности насыщенных паров воды, определите относительную влажность воздуха.

$t, ^\circ\text{C}$	16	17	18	19	20	21	22	23	24	25
$\rho, 10^{-2} \text{ кг/м}^3$	1,36	1,45	1,54	1,63	1,73	1,83	1,94	2,06	2,18	2,30

Ответ: 50%.

Графические задачи:

1 (ВПР). На рисунке представлен график зависимости температуры серебряной детали от времени её нагревания. Мощность нагревателя постоянна. Первоначально серебро находилось в твёрдом состоянии.

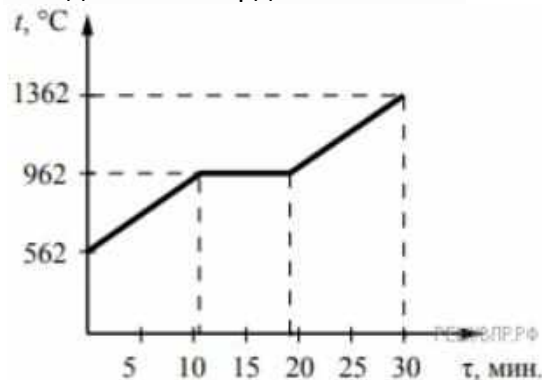

Выберите два верных утверждения, соответствующих данным графика. Запишите в ответе их номера.

- 1) Температура плавления серебра составляет 962°C .
- 2) В промежуток времени от 12 до 18 мин. внутренняя энергия серебра не изменяется.
- 3) Для плавления серебряной детали потребовалось большее количество теплоты, чем для дальнейшего нагревания расплава на 400°C .
- 4) Через 15 мин. после начала нагревания всё серебро ещё находилось в твёрдом состоянии.

5) Через 20 мин. после начала нагревания серебро находилось в жидком состоянии.

Ответ: 15.

Задачи на методы научного познания:

1 (ВПР). С помощью психрометрического гигрометра проводились измерения относительной влажности воздуха в помещении. Погрешность измерений температуры равна цене деления шкалы термометра (см. рис.).

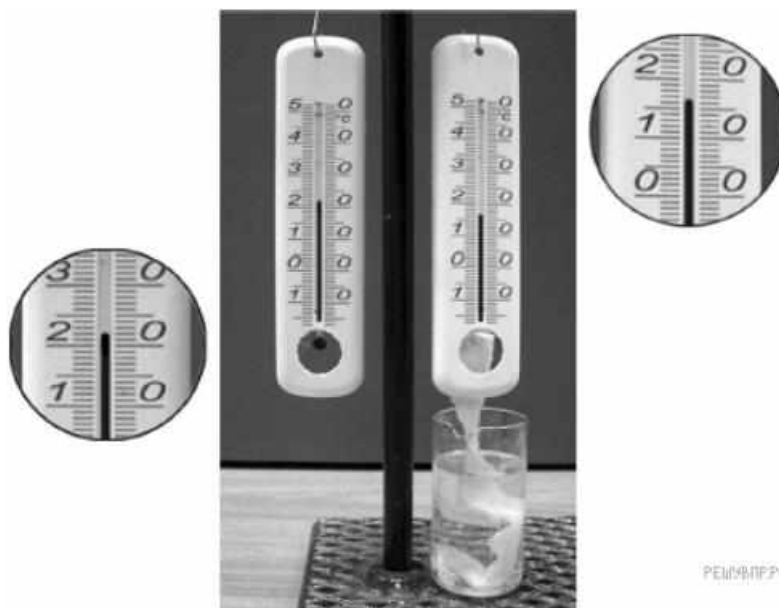

Запишите в ответе показания сухого термометра с учётом погрешности измерений. В ответе укажите значение и погрешность измерения слитно без пробела. Ответ приведите в °С.

Возможное решение:

Заметим, что цена одного деления термометра равна 1 °С. Тогда измеренное значение можно записать как $(22 \pm 1) ^\circ\text{C}$, или $(21 \pm 1) ^\circ\text{C}$, или $(23 \pm 1) ^\circ\text{C}$.

Ответ: 211, 221 или 231

2 (ВПР). Вам необходимо исследовать силу, необходимую для отрыва от поверхности жидкости, смачиваемого этой жидкостью, диска в зависимости от плотности жидкости. Имеется следующее оборудование:

- линейка;
- деревянный диск с креплением в центре;
- неограниченный набор из грузов, масса каждого 1 г;
- штатив с нитью, блоками и подвесом для дисков и легкой чашей для грузов;
- пять емкостей с жидкостями известных плотностей.

Опишите порядок проведения исследования.

В ответе:

1. Зарисуйте или опишите экспериментальную установку.
2. Опишите порядок действий при проведении исследования.

Возможное решение:

1. Используется установка, изображённая на рисунке: один из дисков, емкость с жидкостью, несколько грузов и линейка.

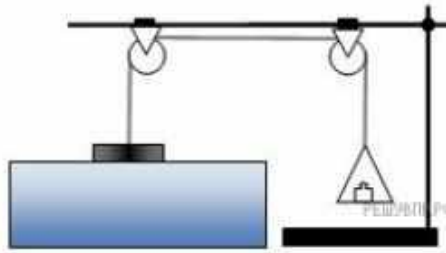

2. Диаметр диска измеряется линейкой и вычисляется его площадь. Затем диск подвешивается к нити и погружается в жидкость так, чтобы она смочила его поверхность. Затем на чашу для грузов, подвешенную к другому концу нити, докладываются по одному грузу до того момента, пока диск не оторвется от поверхности жидкости. Сила, вычисляется умножением массы подвешенного груза на ускорение свободного падения.

3. Диск тщательно обрабатывается от жидкости, после чего так же погружается в следующую емкость с жидкостью. Вычисления силы при отрыве диска повторяются.

4. Полученные значения сил сравниваются.

3 (ВПР). Учитель на уроке закрыл пробкой колбу и через шланг подсоединил её к жидкостному U-образному манометру (см. рис.). Затем он поместил колбу над огнём спиртовки и обратил внимание учащихся на показания манометра.



С какой целью был проведён данный опыт?

Возможное решение:

Опыт был проведён с целью показать, что давление газа зависит от его температуры. (Показать, что при нагревании давление газа увеличивается. Или, что при нагревании газ расширяется.)

Раздел 3. Электродинамика

ОПОРНЫЙ КОНСПЕКТ № 3.1

1.	Тема занятия	Электрическое поле
----	--------------	--------------------

2.	Содержание темы	<p>Понятия: электрические заряды; элементарный электрический заряд; электрическая постоянная; электрическое поле; напряженность электрического поля; работа сил электростатического поля; потенциал; разность потенциалов; эквипотенциальные поверхности; электроемкость; конденсаторы; соединение конденсаторов в батарею.</p> <p>Физические явления: проводники в электрическом поле; диэлектрики в электрическом поле; поляризация диэлектриков.</p> <p>Закономерности: закон сохранения заряда; закон Кулона; определение напряженности; напряженность поля точечного заряда; принцип суперпозиции полей; формула работы сил электростатического поля; определение потенциала; определение напряжения; связь между напряженностью и разностью потенциалов электрического поля; определение ёмкости конденсатора; формула ёмкости плоского конденсатора; законы последовательного и параллельного соединения конденсаторов; энергия электрического поля заряженного конденсатора.</p> <p>Практическое применение конденсаторов.</p> <p>Физические опыты: опыт Кулона</p>
3.	Типы занятия	Комбинированные занятия
4.	Планируемые образовательные результаты	<p>ОК 01, ОК 02, ОК 04, ОК 05, ОК 07</p> <ul style="list-style-type: none"> • демонстрировать на примере электрического поля роль и место физики в формировании современной научной картины мира, в развитии современной техники и технологий, в практической деятельности людей; • демонстрировать на примерах взаимосвязь между физикой и другими естественными науками; • использовать информацию физического содержания при решении учебных, практических, проектных и исследовательских задач, интегрируя информацию из различных источников и критически ее оценивая; • различать и уметь использовать в учебно-исследовательской деятельности методы научного познания (наблюдение, описание, измерение, эксперимент, выдвижение гипотезы, моделирование и т. д.) и формы научного познания (факты, законы, теории), демонстрируя на примерах их роль и место в научном познании; • проводить прямые и косвенные измерения физических величин (электрического заряда, напряженности, работы сил электростатического поля, потенциала, разности потенциалов, электроемкости, энергии заряженного конденсатора, энергии электрического поля), выбирая измерительные приборы с учетом необходимой точности измерений; планировать ход измерений; получать значение измеряемой величины и оценивать относительную погрешность по заданным формулам;

		<ul style="list-style-type: none"> • проводить исследования зависимостей между физическими величинами: напряженностью и разностью потенциалов электрического поля – и делать вывод с учетом погрешности измерений; • использовать для описания характера протекания физических процессов физические законы (закон сохранения заряда, закон Кулона) с учетом границ их применимости; • решать качественные задачи (в том числе и межпредметного характера): используя модели, физические величины и законы, выстраивать логически верную цепочку объяснения (доказательства) предложенного в задаче процесса (явления); • решать расчетные задачи с явно заданной физической моделью: на закон сохранения заряда, закон Кулона, расчет напряженности, работы сил электростатического поля, потенциала, разности потенциалов, емкости, энергии заряженного конденсатора, энергии электрического поля, принцип суперпозиции полей; • учитывать границы применения закона сохранения заряда, закона Кулона при решении физических и межпредметных задач; • использовать информацию и применять знания о принципах работы и основных характеристиках изученных приборов и других технических устройств для решения практических, учебно-исследовательских и проектных задач; • соблюдать правила безопасного труда при проведении исследований в рамках учебного эксперимента и учебно-исследовательской деятельности (с использованием цифровых измерительных устройств и лабораторного оборудования); • соблюдать правила безопасного труда при проведении исследований в рамках учебного эксперимента и учебно-исследовательской деятельности (с использованием цифровых измерительных устройств и лабораторного оборудования); • соблюдать правила безопасного труда при проведении исследований в рамках учебного эксперимента и учебно-исследовательской деятельности (с использованием цифровых измерительных устройств и лабораторного оборудования); • использовать знания о физических объектах и процессах в повседневной жизни для обеспечения безопасности при обращении с приборами и техническими устройствами, для сохранения здоровья и соблюдения норм экологического поведения в окружающей среде, для принятия решений в повседневной жизни
5.	Формы организации учебной деятельности	<p>При освоении новых знаний и умений, при решении задач и проведении контроля – индивидуальная, фронтальная, групповая (на усмотрение преподавателя).</p> <p>При выполнении лабораторной работы – парная (групповая)</p>
6.	Типы оценочных мероприятий	Текущий контроль: устный и письменный фронтальный опрос; взаимопрос в парах (группах).

Тематический контроль: письменный отчёт о выполнении лабораторной работы

Качественные задачи:

1 (ВПр). Прочитайте текст и вставьте на место пропусков слова (словосочетания) из приведённого списка.

Для исследования электризации тел возьмём мелко нарезанную бумагу, стеклянную палочку и кусок шёлка. Если натереть стеклянную палочку о шёлк, а затем поднести её к мелко нарезанным бумажкам, то наблюдается _____.

Это взаимодействие объясняется электризацией кусочков бумаги посредством _____. Объясняется электризация _____ перераспределением _____ между телами или внутри тела.

Ответ: 267.

2 (ВПр). Прочитайте текст и вставьте на место пропусков слова (словосочетания) из приведённого списка.

Для изучения электрических свойств стержня проведём следующий опыт. Возьмём два электрометра. Один из них зарядим, а другой, наоборот, разрядим (см. рис.).

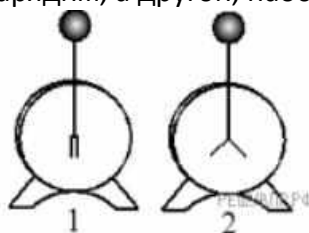

Надев прорезиненную перчатку, возьмём стержень и соединим с помощью него шары электрометров. Резина является диэлектриком и выполняет роль изолятора между стержнем и кожей человека, являющейся _____.

Если _____ материал стержня относится к _____, то после соединения стержнем шаров электрометров совершенно ничего не происходит. То есть второй электрометр остаётся незаряженным. Это объясняется тем, что _____.

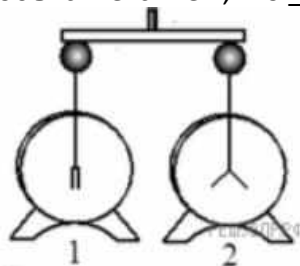

Список слов и словосочетаний

- 1) проводник
- 2) диэлектрик

7. Задания для самостоятельного выполнения

- 3) материал
- 4) вещество
- 5) проводники проводят электрический заряд
- 6) диэлектрики не проводят электрический заряд
- 7) стержень электризуется при соприкосновении

Ответ: 126.

3. Во сколько раз увеличится сила притяжения между двумя точечными зарядами, если модуль первого заряда увеличить в 2 раза, а расстояние между ними уменьшить в 3 раза? Величина второго заряда остаётся неизменной.

Ответ: сила Кулона увеличится в 18 раз.

4. Точка В лежит в середине отрезка АС. Неподвижные точечные заряды $+q$ и $-2q$ расположены в точках А и С соответственно (см. рисунок).



Постройте вектор напряжённости поля в точке В.

Ответ: вектор напряжённости поля в точке В лежит на отрезке ВС и направлен из точки В к точке С.

5. (ВПр). Прочитайте текст и вставьте на место пропусков слова (словосочетания) из приведённого списка.

При демонстрации свойств воздушного конденсатора (см. рис.) одна из его обкладок была соединена со стержнем _____ и заряжена, а другая, прикреплённая к ручке и соединённая с заземлённым корпусом, также оказалась заряженной вследствие явления _____. При введении в пространство между пластинами листа плексигласа стрелка опустилась, потому что ёмкость системы двух пластин, разделённых _____, увеличилась.

Список слов
(словосочетаний)

- 1) гальванометра
- 2) электрометра
- 3) электромагнитной индукции
- 4) электростатической индукции
- 5) проводником
- 6) диэлектриком

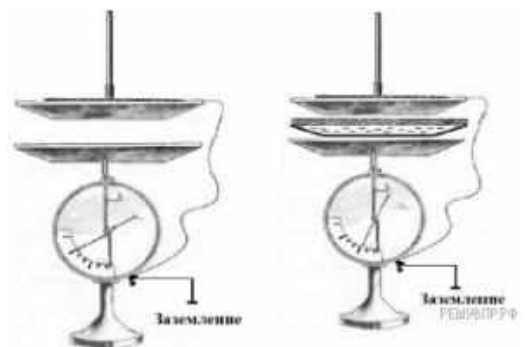

Ответ: 246.

6. (ВПр). Полому металлическому телу на изолирующей подставке (см. рис.) сообщён положительный заряд. Каково соотношение между потенциалами точек А и В?

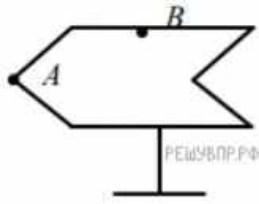

Возможное решение:

На поверхности проводника все точки имеют равные потенциалы. Следовательно, потенциал точки А равен потенциалу точки В.

Ответ: потенциалы точек равны.

Расчётные задачи:

1. Двум одинаковым шарикам сообщили одинаковые заряды по $q = 2,0 \cdot 10^{-8}$ Кл и поместили их на расстояние $r = 8$ см. Определите силу Кулона, действующую на первый шарик.

Ответ: $5,6 \cdot 10^{-4}$ Н.

2. Электрон влетает в электрическое поле напряжённостью 500 кВ/м. Чему равна кулоновская сила, действующая на электрон?

Ответ: $8 \cdot 10^{-14}$ Н.

3. Точечный заряд создаёт в точке, удалённой от него на расстояние 5 см электрическое поле напряжённостью 90 В/м. Чему равен модуль этого заряда?

Ответ: $25 \cdot 10^{-12}$ Кл.

4. Альфа-частица зарядом $3,2 \cdot 10^{-19}$ Кл взаимодействует с электроном, находящемся от неё в точке на расстоянии $1,6 \cdot 10^{-10}$ м. Найдите напряжённость электрического поля, создаваемого альфа-частицей и электроном в точке, являющейся серединой отрезка, который соединяет эти заряды.

Ответ: $67,5 \cdot 10^{10}$ В/м.

5. Чему равна работа А, совершаемая однородным электрическим полем при переносе заряда $q = 3 \cdot 10^{-8}$ Кл вдоль силовых линий поля на расстояние $l = 0,9$ м? Напряжённость поля равна 200 В/м.

Ответ: 5,4 мкДж.

6. Определите напряжение между двумя точками электрического поля, если при перемещении в нём заряда 50 нКл полем была совершена работа 20 мкДж.

Ответ: 400 В.

7. Плоский конденсатор подключён к источнику напряжением 100 В. Ёмкость конденсатора составляет 0,25 мкФ. Определите заряд конденсатора.

Ответ: 25 мкКл.

8. Плоский воздушный конденсатор состоит из обкладок площадью 0,02 м². Обкладки находятся на расстоянии 0,9 см друг от друга. Определите ёмкость этого конденсатора.

Ответ: 20 пФ.

9. Два конденсатора ёмкостями C и $4C$ соединяют. Определите ёмкость получившейся батареи конденсаторов в случаях:

1) последовательного соединения;

2) параллельного соединения.

Ответ: 1) $0,8C$; 2) $5C$.

10. Конденсатору, ёмкость которого равна 0,5 мкФ, сообщили заряд 5 мкКл. Определите энергию электрического поля конденсатора.

Ответ: 25 мкДж.

Задачи на методы научного познания:

1 (ВПр). Для проведения опыта учитель взял стеклянную палочку, лист бумаги и бумажный султан, закреплённый на железном стержне. Трением о лист бумаги он зарядил стеклянную палочку, а затем дотронулся ею до бумажного султана. Далее он обратил внимание на поведение полосок султана при поднесении одноимённо заряженной палочки.



Какой вывод можно было сделать из данного опыта?

Ответ: Одноимённо заряженные тела отталкиваются.

2 (ВПр). На рисунке представлена установка по изучению свойств плоского конденсатора. Пластины конденсатора присоединяют к электрометру, корпус которого заземлён. Наэлектризованной палочкой касаются пластины конденсатора. При этом конденсатор приобретёт некоторый заряд, а электрометр будет показывать разность потенциалов между пластинами конденсатора. В соответствии с определением электроёмкости $C = \frac{q}{U}$, где q — заряд конденсатора, U — разность потенциалов между пластинами конденсатора.

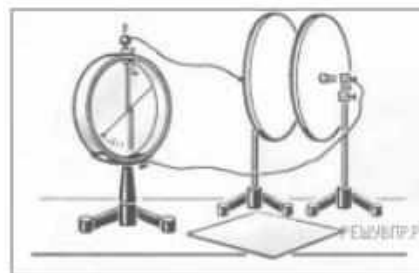

Вам необходимо исследовать, зависит ли электроёмкость плоского конденсатора от площади его пластин.

Имеется следующее оборудование:

- электрометр;
- пластины на подставках, образующие плоский конденсатор;
- эбонитовая палочка и шерсть для сообщения конденсатору электрического заряда;
- пластины из стекла и полистирола;
- соединительные провода.

В ответе:

1. Опишите экспериментальную установку.
2. Опишите порядок действий при проведении исследования.

Возможное решение:

1. Используется установка, изображённая на рисунке. Конденсатор подключают к электрометру и сообщают электрический заряд от наэлектризованной палочки. В процессе проведения опытов заряд конденсатора остаётся неизменным.
2. Площади пластин изменяют, сдвигая пластины относительно друг друга.
3. Об изменении электроёмкости конденсатора судят по изменению показаний электрометра (чем больше разность потенциалов, тем меньше электроёмкость конденсатора)

ОПОРНЫЙ КОНСПЕКТ № 3.2

1	Тема занятия	Законы постоянного тока
2	Содержание темы	<p>Понятия: сила тока и плотность тока; электрическое сопротивление; электродвижущая сила источника тока; соединение проводников; электрические цепи; параллельное и последовательное соединение проводников; соединение источников электрической энергии в батарею; работа и мощность постоянного тока; тепловое действие тока; температурный коэффициент сопротивления; сверхпроводимость.</p> <p>Закономерности: закон Ома для участка цепи; закон Ома для полной цепи; закон Джоуля—Ленца; условия, необходимые для возникновения и поддержания электрического тока; зависимость электрического сопротивления от материала, длины и площади поперечного сечения проводника; зависимость электрического сопротивления проводников от температуры; законы Кирхгофа для узла и контура</p>

3	Типы занятия	Комбинированные занятия Лабораторные работы
4	Планируемые образовательные результаты	<p>ОК 01, ОК 02, ОК 04, ОК 05, ОК 07</p> <ul style="list-style-type: none"> • демонстрировать на примерах роль и место физики в формировании современной научной картины мира, в развитии современной техники и технологий, в практической деятельности людей; • демонстрировать на примерах взаимосвязь между физикой и другими естественными науками; • использовать информацию физического содержания при решении учебных, практических, проектных и исследовательских задач, интегрируя информацию из различных источников и критически ее оценивая; • различать и уметь использовать в учебно-исследовательской деятельности методы научного познания (наблюдение, описание, измерение, эксперимент, выдвижение гипотезы, моделирование и т. д.) и формы научного познания (факты, законы, теории), демонстрируя на примерах их роль и место в научном познании; • проводить прямые и косвенные измерения физических величин (силы тока, электродвижущей силы источника тока, работы и мощности постоянного тока, температурного коэффициента сопротивления, удельного сопротивления проводника, КПД электроплитки), выбирая измерительные приборы с учетом необходимой точности измерений; планировать ход измерений; получать значение измеряемой величины и оценивать относительную погрешность по заданным формулам; • проводить исследования зависимостей между физическими величинами: силы тока от электрического напряжения и сопротивления; силы тока от ЭДС и полного сопротивления цепи; электрического сопротивления от материала, длины и площади поперечного сечения проводника; электрического сопротивления проводников от температуры; мощности лампы накаливания от напряжения на её зажимах – и делать вывод с учетом погрешности измерений; • использовать для описания характера протекания физических процессов физические законы (закон Ома для участка цепи; закон Ома для полной цепи; закон Джоуля—Ленца; законы Кирхгофа для узла и контура) с учетом границ их применимости; • решать качественные задачи (в том числе и межпредметного характера): используя модели, физические величины и законы, выстраивать логически верную цепочку объяснения (доказательства) предложенного в задаче процесса (явления); • решать расчетные задачи на закон Ома для участка цепи; закон Ома для полной цепи; закон Джоуля—Ленца; законы Кирхгофа для узла и контура; законы параллельного и последовательного соединения проводников и источников тока, расчет силы тока; плотности тока; электродвижущей силы источника тока; работы

		<p>и мощности постоянного тока; температурного коэффициента сопротивления;</p> <ul style="list-style-type: none"> • учитывать границы применения закона Ома для участка цепи; закона Ома для полной цепи; закона Джоуля—Ленца; законов Кирхгофа для узла и контура при решении физических и межпредметных задач; • использовать информацию и применять знания о принципах работы и основных характеристиках изученных приборов и других технических устройств для решения практических, учебно-исследовательских и проектных задач; • соблюдать правила безопасного труда при проведении исследований в рамках учебного эксперимента и учебно-исследовательской деятельности (с использованием цифровых измерительных устройств и лабораторного оборудования); • использовать знания о физических объектах и процессах в повседневной жизни для обеспечения безопасности при обращении с приборами и техническими устройствами, для сохранения здоровья и соблюдения норм экологического поведения в окружающей среде, для принятия решений в повседневной жизни
5	Формы организации учебной деятельности	<p>При освоении новых знаний и умений, при решении задач и проведении контроля – индивидуальная, фронтальная, групповая (на усмотрение преподавателя).</p> <p>При выполнении лабораторной работы – парная (групповая)</p>
6	Типы оценочных мероприятий	<p>Текущий контроль: устный и письменный фронтальный опрос; взаимоопрос в парах (группах).</p> <p>Тематический контроль: письменный отчёт о выполнении лабораторной работы; письменная контрольная работа</p>
7	Задания для самостоятельного выполнения	<p>Качественные задачи:</p> <p>1 (ВПр). Проводник, состоящий из медной, железной и никелиновой проволок одного диаметра и одной длины, включили в электрическую цепь. При определённом напряжении, поданном на него, наблюдали, что никелиновая проволока сильно раскалена, железная раскалена гораздо меньше, а медная проволока не раскалена вовсе. Это объясняется тем, что проволоки соединены _____.</p> <p>При таком соединении на участках цепи сила тока одинаковая, а выделяющееся количество теплоты прямо пропорционально _____ проволок. Из опыта на основании закона Джоуля–Ленца можно сделать вывод, что у медной проволоки наименьшее _____, а у никелиновой наибольшее.</p> <p>Список слов (словосочетаний)</p> <ol style="list-style-type: none"> 1) последовательно 2) параллельно 3) сопротивлению 4) напряжению 5) удельное сопротивление

б) значение плотности

Ответ: 135.

2 (ВПр). В мастерской Ивана Петровича электрическая линия для розеток оснащена автоматическим выключателем, который размыкает линию, если сила тока в ней превышает 16 А. Напряжение электрической сети 220 В.

В таблице представлены электрические приборы, используемые в мастерской, и потребляемая ими мощность.

Электрические приборы	Потребляемая мощность, Вт
Электрический рубанок	800
Электрическая ударная дрель	1400
Электрический лобзик	600
Шлифовальная машина	1900
Циркулярная пила	1600
Торцовочная пила	2200

В мастерской работает торцовочная пила. Какой(-ие) из указанных выше приборов можно включить в сеть дополнительно к торцовочной пиле? Запишите решение и ответ (порядковый номер(-а) прибора(-ов)).

Возможное решение:

Максимальная мощность, на которую рассчитана проводка равна

$$P = IU = 16 \cdot 220 = 3520 \text{ Вт}$$

Суммарная мощность всех включенных в сеть электроприборов не должна превышать 3,5 кВт. Мощность, которую потребляет торцовочная пила составляет 2200 Вт. Дополнительно к ней можно включить либо рубанок, либо лобзик.

Ответ: 1 или 3.

Расчётные задачи:

1 (ВПр). В паспорте электрического фена написано, что мощность его двигателя составляет 1,6 кВт при напряжении в сети 220 В. Определите силу тока, протекающего по электрической цепи фена при включении его в розетку.

Ответ: 7,3 А.

2. На рисунке представлена схема электрической цепи. Все сопротивления резисторов одинаковы и равны R.

1) Определите эквивалентное сопротивление цепи.

2) Чему равна полная сила тока в цепи, если на клеммы 1, 2 подано напряжение U?

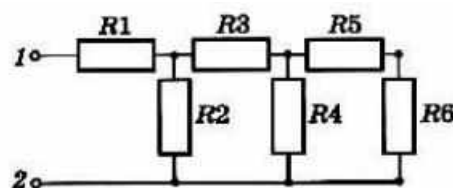

Ответ: 1) $(13/8) R$; 2) $8U/13R$.

3. Резистор сопротивлением 20 Ом подключён к источнику с ЭДС 12 В. Внутреннее сопротивление источника равно 4 Ом. Определите силу тока в цепи.

Ответ: 0,5 А.

4. Аккумулятор с ЭДС 6,0 В и внутренним сопротивлением 0,1 Ом питает внешнюю цепь с сопротивлением 12,4 Ом. Какое количество теплоты Q выделится во всей цепи за время 10 мин?

Ответ: 1728 Дж.

5. Конденсатор ёмкостью 2 мкФ включён в цепь (рис. 15.12), содержащую три резистора и источник постоянного тока с ЭДС 3,6 В и внутренним сопротивлением 1 Ом. Сопротивления резисторов $R_1 = 4$ Ом, $R_2 = 7$ Ом, $R_3 = 3$ Ом. Чему равен заряд на правой обкладке конденсатора?

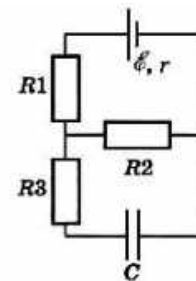

Возможное решение:

Участок цепи, в котором находится конденсатор, разомкнут, и ток через резистор R_3 не идёт. Разность потенциалов между пластинами конденсатора равна падению напряжения на резисторе R_2 : $U = IR_2$.

Сила тока, идущего по цепи, согласно закону Ома, равна

$$I = \frac{\varepsilon}{R_2 + R_1 + r}.$$

$$U = \frac{\varepsilon}{R_2 + R_1 + r} R_2.$$

Заряд на обкладках конденсатора

$$q = CU = C \frac{\varepsilon}{R_2 + R_1 + r} R_2 = 4,2 \cdot 10^{-6} \text{ Кл.}$$

На правой обкладке конденсатора накопится отрицательный заряд, так как она подключена к отрицательному полюсу источника.

Ответ: $4,2 \cdot 10^{-6}$ Кл.

Графические задачи:

1 (ВПР). Учащиеся изучали протекание электрического тока в цепи, изображённой на схеме (рис. 1). Передвигая рычажок реостата, они следили за изменением силы тока и построили график зависимости силы тока от времени (рис. 2).



Рис. 1



Рис. 2

Выберите два верных утверждения, соответствующих данным графика. Запишите в ответе их номера.

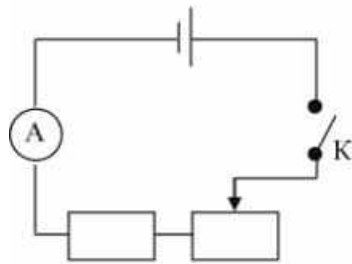
- 1) в процессе опыта сила тока в цепи изменялась в пределах от 2 до 7 А.
- 2) в промежутке времени от t_2 до t_3 сопротивление реостата увеличивалось.
- 3) в промежутке времени от 0 до t_1 рычажок реостата перемещали влево.
- 4) в промежутке времени от t_3 до t_4 рычажок реостата перемещали вправо.
- 5) в промежутке времени от t_1 до t_2 напряжение на резисторе увеличилось в 3 раза.

Ответ: 13.

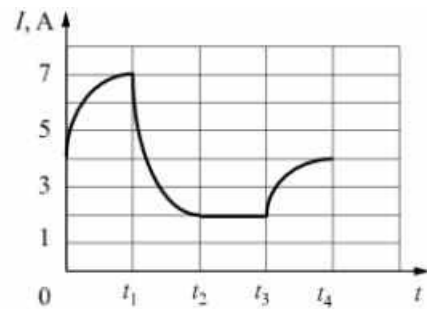
Задачи на методы научного познания:

1 (ВПР). С помощью амперметра проводились измерения силы тока в электрической цепи. Погрешность измерений силы тока равна цене деления шкалы амперметра (см. рис.).



Запишите в ответ показания амперметра с учётом погрешности измерений. В ответе укажите значение и погрешность измерения слитно без пробела. Ответ приведите в амперах.

Возможное решение:

Заметим, что цена одного деления амперметра равна 1 А. Тогда измеренное значение можно записать как (3 ± 1) А или (2 ± 1) А.

Ответ: 31 или 21.

2 (ВПР). Запишите результат измерения электрического напряжения (см. рис.), учитывая, что погрешность измерения равна цене деления вольтметра.



Запишите в ответ показания вольтметра с учётом погрешности измерений. В ответе укажите значение и погрешность измерения слитно без пробела.

Возможное решение:

Заметим, что клеммы вольтметра подключены так, что наибольшее показываемое напряжение равно 3 В, то есть считывать показания нужно по нижней шкале вольтметра. Как видно из рисунка, вольтметр показывает значение 1,4 В, при этом цена деления составляет 0,1 В. Таким образом, показания вольтметра можно записать как $(1,4 \pm 0,1)$ В.

Ответ: 1,40,1.

3 (ВПр). Исследуя электрическое сопротивление металлической проволоки, учитель на уроке собрал электрическую цепь, представленную на рисунке. При передвижении ползунка *K* вдоль проволоки учащиеся наблюдали изменение яркости свечения лампы накаливания.

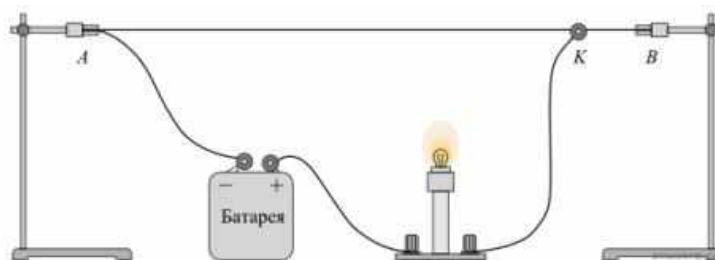

С какой целью был проведён данный опыт?

Возможное решение:

Опыт был проведён с целью показать, что электрическое сопротивление проводника (металлической проволоки) зависит от длины проводника

ОПОРНЫЙ КОНСПЕКТ № 3.3

1.	Тема занятия	Электрический ток в различных средах
----	--------------	--------------------------------------

2.	Содержание темы	<p>Понятия: электрохимический эквивалент; виды газовых разрядов; плазма; электрический ток в полупроводниках; собственная и примесная проводимости; p-n переход.</p> <p>Физические явления: электрический ток в металлах, в электролитах, газах, в вакууме: сверхпроводимость; электролиз; термоэлектронная эмиссия.</p> <p>Закономерности: закон электролиза Фарадея.</p> <p>Практическое применение полупроводников, дугового разряда.</p> <p>Принципы действия приборов и устройств: полупроводникового диода; полупроводниковых приборов; вакуумного диода; газоразрядной трубки; сварочного аппарата</p>
3.	Типы занятия	Комбинированные занятия
4.	Планируемые образовательные результаты	<p>ОК 01, ОК 02, ОК 04, ОК 05, ОК 07</p> <ul style="list-style-type: none"> • демонстрировать на примерах роль и место физики в формировании современной научной картины мира, в развитии современной техники и технологий, в практической деятельности людей; • демонстрировать на примерах взаимосвязь между физикой и другими естественными науками; • использовать информацию физического содержания при решении учебных, практических, проектных и исследовательских задач, интегрируя информацию из различных источников и критически ее оценивая; • различать и уметь использовать в учебно-исследовательской деятельности методы научного познания (наблюдение, описание, измерение, эксперимент, выдвижение гипотезы, моделирование и т. д.) и формы научного познания (факты, законы, теории), демонстрируя на примерах их роль и место в научном познании; • проводить прямые и косвенные измерения физических величин (электрохимического эквивалента), выбирая измерительные приборы с учетом необходимой точности измерений; планировать ход измерений; получать значение измеряемой величины и оценивать относительную погрешность по заданным формулам; • использовать для описания характера протекания физических процессов физические законы (закон электролиза Фарадея) с учетом границ их применимости; • решать качественные задачи (в том числе и межпредметного характера): используя модели, физические величины и законы, выстраивать логически верную цепочку объяснения (доказательства) предложенного в задаче процесса (явления); • решать расчетные задачи на закон электролиза Фарадея; расчет электрохимического эквивалента; • учитывать границы применения закона электролиза Фарадея при решении физических и межпредметных задач;

		<ul style="list-style-type: none"> • использовать информацию и применять знания о принципах работы и основных характеристиках изученных приборов и других технических устройств (вакуумный диод; полупроводниковый диод; полупроводниковые приборы) для решения практических, учебно-исследовательских и проектных задач; • соблюдать правила безопасного труда при проведении исследований в рамках учебного эксперимента и учебно-исследовательской деятельности (с использованием цифровых измерительных устройств и лабораторного оборудования); • использовать знания о физических объектах и процессах в повседневной жизни для обеспечения безопасности при обращении с приборами и техническими устройствами, для сохранения здоровья и соблюдения норм экологического поведения в окружающей среде, для принятия решений в повседневной жизни
5.	Формы организации учебной деятельности	<p>При освоении новых знаний и умений, при решении задач и проведении контроля – индивидуальная, фронтальная, групповая (на усмотрение преподавателя).</p> <p>При выполнении лабораторной работы – парная (групповая)</p>
6.	Типы оценочных мероприятий	<p>Текущий контроль: устный и письменный фронтальный опрос; взаимопрос в парах (группах).</p> <p>Тематический контроль: письменный отчёт о выполнении лабораторной работы</p>
7.	Задания для самостоятельного выполнения	<p>Качественные задачи:</p> <p>1. Объясните, почему при дуговом разряде при увеличении силы тока напряжение уменьшается.</p> <p><u>Ответ:</u> при увеличении силы тока возрастает термоэлектронная эмиссия с катода, носителей заряда становится больше, а, следовательно, сопротивление промежутка между электродами уменьшается. При этом уменьшение сопротивления происходит быстрее, чем увеличение силы тока (в газах нарушается линейный закон Ома $U = IR$), поэтому напряжение уменьшается.</p> <p>2 (ВПр). Вблизи заострённых частей проводников, подключённых к высоковольтным источникам тока или находящихся во влажном атмосферном воздухе во время грозы, можно наблюдать слабое свечение и небольшой шум. Такое свечение иногда появляется на концах корабельных мачт (так называемые огни святого Эльма). Благодаря какому физическому явлению возникает такое свечение?</p> <p><u>Ответ:</u> электрический разряд в газах или коронный разряд.</p> <p>3 (ВПр). Прочитайте текст и вставьте на места пропусков слова (словосочетания) из приведённого списка.</p> <p>В XVIII в. Бенджамин Франклин установил электрическую природу молнии, а также создал и разработал принципы</p>

элементарной грозозащиты (см. рис.). Он предложил устанавливать _____, который соединяли с землёй, размещая на высоких точках зданий. При этом основную роль играли явление _____ металлических частей конструкции и _____ электрического поля вблизи острия.

Список слов (словосочетаний)

- 1) громоотвод
- 2) изолятор
- 3) электризации
- 4) электромагнитной индукции
- 5) высокая напряжённость
- 6) короткая длина волны



Ответ: 135.

4 (ВПр). Какими носителями электрического заряда создаётся ток в водном растворе поваренной соли?

Ответ: ионы.

Расчётные задачи:

1. Проводящая сфера радиусом $R = 5$ см помещена в электролитическую ванну, наполненную раствором медного купороса. Насколько увеличится масса сферы, если отложение меди длится $t = 30$ мин, а электрический заряд, поступающий на каждый квадратный сантиметр поверхности сферы за 1 с, $q = 0,01$ Кл? Молярная масса меди $M = 0,0635$ кг/моль. Площадь поверхности сферы $S = 4\pi R^2$.

Ответ: $\approx 2 \cdot 10^{-3}$ кг

ОПОРНЫЙ КОНСПЕКТ № 3.4

1.	Тема занятия	Магнитное поле
2.	Содержание темы	<p>Понятия: магнитное поле (однородное, неоднородное), вектор индукции магнитного поля, сила Ампера, сила Лоренца, магнитная проницаемость вещества; солнечная активность, магнитные бури.</p> <p>Закономерности: закон Ампера, формула силы Лоренца, правило буравчика, правило левой руки.</p> <p>Практическое применение силы Ампера, силы Лоренца.</p> <p>Принципы действия приборов и технических устройств: электродвигателя постоянного тока, ускорителя заряженных частиц, электроизмерительных приборов.</p> <p>Физические опыты: опыт Эрстеда, опыт Ампера</p>
3.	Типы занятия	Комбинированные занятия

4.	Планируемые образовательные результаты	<p>ОК 01, ОК 02, ОК 04, ОК 05, ОК 07</p> <ul style="list-style-type: none"> • демонстрировать на примерах развития представлений о магнитном поле и магнитных свойствах вещества роль и место физики в формировании современной научной картины мира, в развитии современной техники и технологий, в практической деятельности людей; • различать методы научного познания и формы научного познания, демонстрируя на примерах (опыт Эрстеда, опыт Ампера) их роль и место в научном познании; • использовать для описания характера протекания физических процессов физические законы с учетом границ их применимости: закон Ампера, формулу силы Лоренца; • решать качественные задачи (в том числе и межпредметного характера); • решать расчетные задачи с явно заданной физической моделью на закон Ампера, расчет силы Лоренца; • использовать информацию и применять знания о принципах работы и основных характеристиках изученных машин, приборов и других технических устройств (электродвигателя постоянного тока, ускорителя заряженных частиц, электроизмерительных приборов) для решения практических, учебно-исследовательских и проектных задач
5.	Формы организации учебной деятельности	При освоении новых знаний и умений, при решении задач и проведении контроля – индивидуальная, фронтальная, групповая (на усмотрение преподавателя)
6.	Типы оценочных мероприятий	<p>Текущий контроль: устный и письменный фронтальный опрос; взаимопрос в парах (группах).</p> <p>Тематический контроль: письменная самостоятельная работа</p>
7.	Задания для самостоятельного выполнения	<p>Качественные задачи:</p> <p>1. Внутренняя поверхность приводного ремня в результате трения о шкив приобрела положительный заряд. Существует ли магнитное поле вокруг вращающегося ремня? <u>Ответ:</u> Да. Заряды, расположенные на поверхности ремня, имеют направленное движение. Поэтому ремень в целом можно рассматривать как виток катушки, по которой течёт ток.</p> <p>2. В плоскости, перпендикулярной рисунку, расположен прямой длинный проводник. Сила тока по нему течёт от наблюдателя. Изобразите одну из линий индукции магнитного поля этого проводника. Как направлена эта линия? <u>Ответ:</u> Линия индукции является окружностью, лежащей в плоскости рисунка и направленной по часовой стрелке.</p> <p>3. В плоскости рисунка расположен круговой виток с током, направленном так, как показано на рисунке.</p>

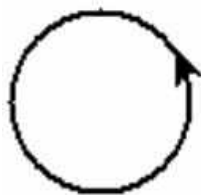

Куда направлен вектор магнитной индукции поля витка в его центре?

Ответ: к наблюдателю.

4. Электрическую цепь, состоящую из прямых проводников, поместили в однородное магнитное поле (см. рисунок).

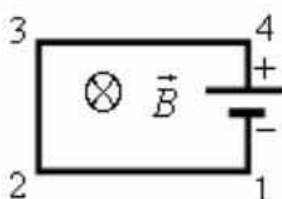

Куда направлена сила Ампера, действующая со стороны магнитного поля на проводник 1-2?

Ответ: вверх в плоскости рисунка.

5. (ВПр) Медный проводник подвесили на упругих пружинках и поместили между полюсами магнита (см. рисунок).

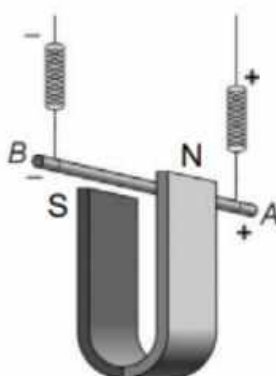

Как изменится (увеличится, уменьшится, не изменится) модуль силы Ампера и растяжение пружинок при изменении направления электрического тока, пропускаемого через проводник? Сила тока через проводник остаётся неизменной.

Ответ: Сила Ампера не изменится, растяжение пружинок уменьшится.

6. Электрон влетел в зазор между полюсами магнита и движется так, как показано на рисунке.

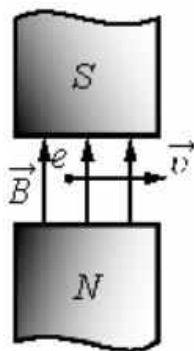

Куда направлена сила Лоренца, действующая на электрон?

Ответ: от наблюдателя.

7. Можно ли транспортировать раскаленные стальные болванки в цехе металлургического завода с помощью электромагнитного крана?

Ответ: можно, если их температура ниже точки Кюри ($753\text{ }^{\circ}\text{C}$). В противном случае они потеряют свои ферромагнитные свойства и применять электромагниты нельзя.

Расчётные задачи:

1. Проводник с током 10 А и длиной 10 см висит неподвижно в однородном магнитном поле. Линии индукции магнитного поля перпендикулярны проводнику. Масса проводника 5 г. Чему должен быть равен модуль вектора магнитной индукции, чтобы нити, на которых подвешен проводник, оказались ненапрянутыми?

Ответ: 0,05 Тл.

2. Протон влетает в однородное магнитное поле индукцией 10 мТл и движется в нём по окружности радиусом 3 мм. Определите скорость, с которой протон влетел в магнитное поле.

Ответ: 2,9 км/с.

Задачи на методы научного познания:

1. (ВПр) На рисунке изображена установка для изучения подъёмной силы электромагнита. Катушка электромагнита подключается к источнику тока через реостат, при помощи которого можно изменять силу тока через электромагнит. Электромагнит способен притягивать металлическую пластину с грузом.

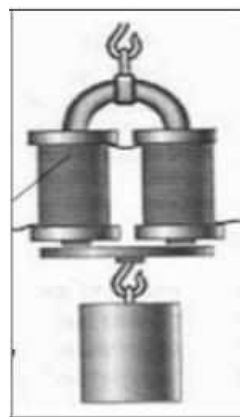

Вам необходимо показать, что подъёмная сила электромагнита зависит от силы тока, протекающего по его обмотке. Имеется следующее оборудование:

- набор из 10 грузов по 100 г;
- электромагнит;
- реостат;
- ключ;
- источник тока;
- соединительные провода.

В ответе: 1. Опишите экспериментальную установку. 2. Опишите порядок действий при проведении исследования.

Возможное решение.

1. Соберём цепь, состоящую из последовательно соединённых источника, ключа, электромагнита и реостата. Ползунок реостата установим так, чтобы его сопротивление было максимальным. К электромагниту прикрепляем наибольшее возможное количество грузов.

2. Перемещая ползунок реостата, уменьшаем его сопротивление. При этом по закону Ома сила тока в цепи возрастает. Прикрепляя к электромагниту дополнительно грузы, наблюдаем увеличение его подъёмной силы

ОПОРНЫЙ КОНСПЕКТ № 3.5

1.	Тема занятия	Электромагнитная индукция
2.	Содержание темы	<p>Понятия: магнитный поток, электромагнитная индукция (далее – ЭМИ), вихревое электрическое поле, самоиндукция, индуктивность, электромагнитное поле</p> <p>Закономерности: определение магнитного потока, правило Ленца, закон ЭМИ, ЭДС индукции в движущихся проводниках, связь магнитного потока и индуктивности катушки с током, закон ЭМИ для самоиндукции, энергия магнитного поля катушки с током.</p> <p>Физические опыты: по наблюдению ЭМИ, самоиндукции</p>
3.	Типы занятия	<p>Комбинированные занятия</p> <p>Лабораторная работа</p> <p>Контрольная работа</p>

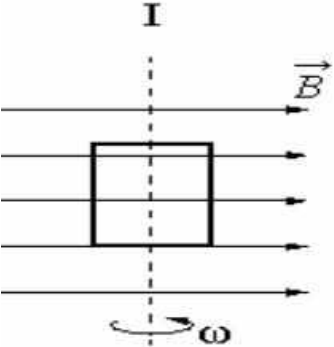
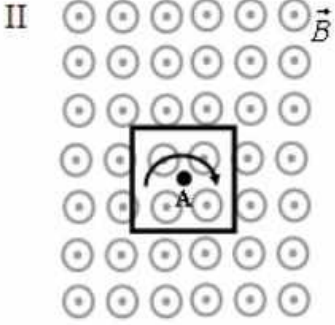
4.	Планируемые образовательные результаты	<p>ОК 01, ОК 02, ОК 04, ОК 05, ОК 07</p> <ul style="list-style-type: none"> • демонстрировать на примерах открытия ЭМИ и самоиндукции роль и место физики в формировании современной научной картины мира, в развитии современной техники и технологий, в практической деятельности людей; • использовать для описания характера протекания физических процессов физические величины и демонстрировать взаимосвязь между ними (ЭДС индукции в движущихся проводниках, связь магнитного потока и индуктивности катушки с током, энергия магнитного поля катушки с током); • использовать для описания характера протекания физических процессов физические законы с учетом границ их применимости (закон ЭМИ, правило Ленца); • решать качественные задачи; • решать расчетные задачи с явно заданной физической моделью на закон ЭМИ, самоиндукции, правило Ленца. • соблюдать правила безопасного труда при проведении исследований в рамках учебного эксперимента и учебно-исследовательской деятельности (с использованием цифровых измерительных устройств и лабораторного оборудования)
5.	Формы организации учебной деятельности	<p>При освоении новых знаний и умений, при решении задач и проведении контроля – индивидуальная, фронтальная, групповая (на усмотрение преподавателя).</p> <p>При выполнении лабораторной работы – парная (групповая)</p>
6.	Типы оценочных мероприятий	<p>Текущий контроль: устный и письменный фронтальный опрос; взаимопрос в парах (группах).</p> <p>Тематический контроль: письменный отчет о выполнении лабораторной работы, письменная контрольная работа</p>
7.	Задания для самостоятельного выполнения	<p>Качественные задачи:</p> <p>1. На рисунке показаны два способа вращения плоской рамки в однородном магнитном поле.</p> <div style="display: flex; justify-content: space-around; align-items: center;"> <div style="text-align: center;"> <p>I</p>  </div> <div style="text-align: center;"> <p>II</p>  </div> </div> <p>Будет ли возникать индукционный ток в рамке на рисунке 1? Будет ли возникать индукционный ток в рамке на рисунке 2? Ответ: ЭМИ возникает только в рамке на рисунке 1.</p>

2. Постоянный магнит перемещают относительно замкнутого проводящего кольца так, как показано на рисунке.

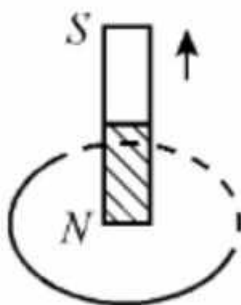

Определите направление индукционного тока в кольце.

Ответ: по часовой стрелке

3. В однородном магнитном поле движется проводник так, что скорость его движения перпендикулярна силовым линиям магнитного поля. Скорость проводника увеличивают в 9 раз по сравнению с первоначальной. Как и во сколько раз изменится модуль напряжения, возникающего на концах проводника?

Ответ: увеличится в 9 раз.

4. Электрическая цепь собрана по схеме, представленной на рисунке.

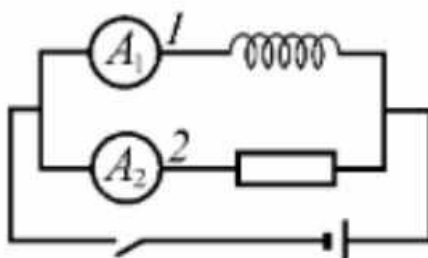

Сопротивление участка цепи 1 равно сопротивлению участка цепи 2. Сравните токи, которые покажут амперметры A_1 и A_2 сразу после замыкания ключа.

Ответ: амперметр A_1 покажет меньший ток.

Расчётные задачи:

1. В однородном магнитном поле расположена проволочная рамка в форме прямоугольника со сторонами 4 см и 5 см. Модуль вектора индукции магнитного поля равен 20 мТл. Рамка расположена так, что силовые линии магнитного поля перпендикулярны её плоскости. Чему равен магнитный поток через рамку?

Ответ: 40 мкВб

2. Магнитный поток через рамку меняется от 40 мВб до 10 мВб за 0,15 с. Чему равна ЭДС индукции, возникающая в рамке?

Ответ: 0,2 В

3. Проволочная рамка сопротивлением 0,1 Ом расположена в однородном магнитном поле, модуль вектора магнитной индукции которого уменьшается со скоростью 0,2 Тл/с.

Площадь рамки равна $0,05 \text{ м}^2$. Линии магнитной индукции перпендикулярны плоскости рамки. Определите ЭДС индукции, возникающей в рамке и силу индукционного тока.
Ответ: 10^{-2} В ; $0,1 \text{ А}$.

4. Определите скорость самолёта Сухой Суперджет-100, если на концах его крыльев длиной $27,8 \text{ м}$ возникает ЭДС индукции 33 В . Самолёт летит горизонтально. Вертикальная составляющая индукции магнитного поля Земли 5 мТл .
Ответ: 237 м/с

5. По горизонтальным рельсам, расположенным в вертикальном магнитном поле с модулем вектора магнитной индукции 200 мкТл , скользит проводник длиной $0,2 \text{ м}$. Концы рельсов замкнуты на резистор сопротивлением $0,1 \text{ Ом}$. Скорость движения проводника постоянна и равна 5 м/с .



Чему равна сила тока, протекающего через резистор?
Ответ: $2 \cdot 10^{-3} \text{ А}$

6. При пропускании через катушку тока силой 3 А магнитный поток внутри неё составил 15 мВб . Определите индуктивность катушки.
Ответ: 5 мГн .

7. В катушке индуктивностью $0,5 \text{ мГн}$ за 2 с сила тока уменьшается от 15 до 5 А . Чему равна ЭДС самоиндукции, возникающей в катушке?
Ответ: $2,5 \text{ мВ}$.

8. При прохождении тока через катушку индуктивностью 200 мкГн энергия магнитного поля катушки составила $2,5 \text{ мДж}$. Определите силу тока в катушке.
Ответ: 5 А .

Графические задачи:

1. Магнитный поток в металлическом кольце меняется по графику:

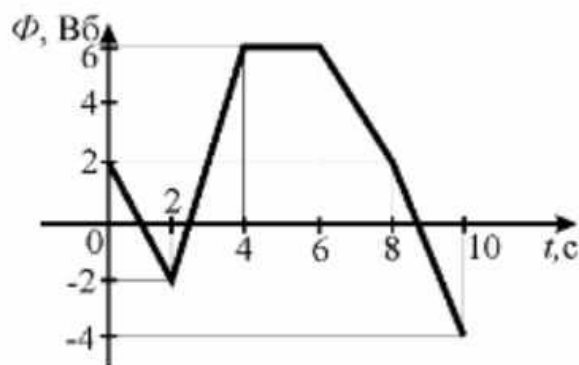

Определите модуль ЭДС индукции, возникающей в кольце в промежутках времени:

- 1) (0; 2) с
- 2) (2; 4) с
- 3) (4; 6) с

Ответ: 1) 2 В; 2) 4 В; 3) 0

2. На железный сердечник надеты две катушки, как показано на рисунке. По правой катушке пропускают ток, который меняется согласно приведённому графику.

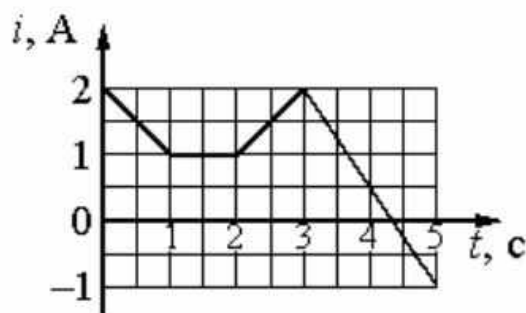
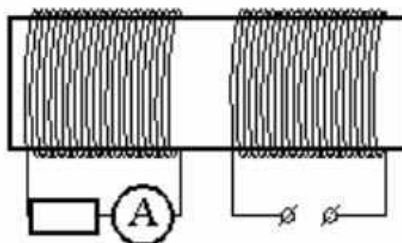

Выберите все верные ответы.

- 1) В сердечнике в промежуток времени от 0 до 4 с существует магнитное поле
- 2) Индукция магнитного поля, создаваемого правой катушкой, постоянна в течение всего времени наблюдения
- 3) В цепи катушки, изображённой на рисунке слева, существует индукционный ток в течение всего времени наблюдения
- 4) В катушке, изображённой на рисунке слева, максимальный ток наблюдается в промежутке от 3 до 5 с

5) В промежутках времени (0; 1) с и (2; 3) с индукционный ток в катушке, изображённой на рисунке слева, имеет различное направление

Ответ: 1, 4, 5

Задачи на методы научного познания:

1. (ВПР) На рисунке представлена установка по исследованию явления электромагнитной индукции. В катушку индуктивности 2 вносят катушку 1, по которой протекает постоянный ток. При этом в обмотке катушки 2 возникает индукционный ток, который фиксируется амперметром (на шкале которого «0» посередине). В установке можно изменять ЭДС источника тока.

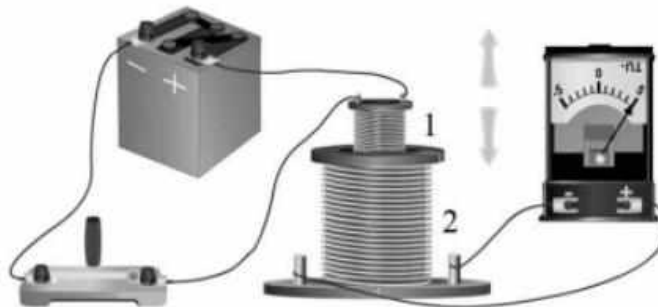

Вам необходимо исследовать, зависит ли направление индукционного тока, возникающего в катушке 2, от величины модуля вектора магнитной индукции, пронизывающего катушку 2. Имеется следующее оборудование:

- две катушки;
- амперметр (на шкале которого «0» посередине);
- источник тока;
- ключ;
- соединительные провода.

В ответе: 1. Опишите экспериментальную установку. 2. Опишите порядок действий при проведении исследования.

Возможное решение.

1. Катушку 1 соединим с источником через ключ. Катушку 2 соединим с амперметром.

2. В опыте изменяем ЭДС источника. По закону Ома в цепи катушки 1 изменяется ток. Следовательно, изменяется величина магнитной индукции, пронизывающей катушку 2. При изменении величины модуля вектора магнитной индукции наблюдаем появление индукционного тока в катушке 2. При возрастании и убывании модуля вектора магнитной индукции индукционный ток имеет различное направление.

2. (ВПР) На уроке учитель провёл опыт, схема которого представлена на рисунке. Он параллельно соединил две одинаковые лампы 1 и 2, к одной из них последовательно подключил катушку с большим количеством витков и

сердечником. При замыкании цепи лампа 1 загоралась раньше лампы 2.

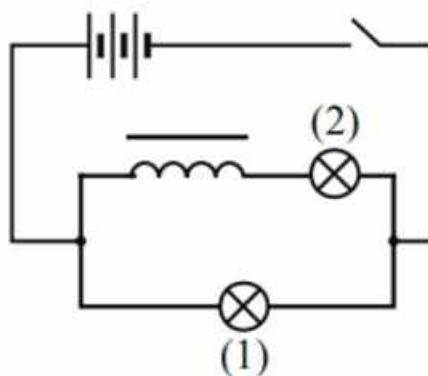

Какой вывод можно сделать на основании данного опыта?

Возможное решение.

При замыкании ключа в катушке возникает ЭДС самоиндукции, направленная против ЭДС источника

Раздел 4. Колебания и волны

ОПОРНЫЙ КОНСПЕКТ № 4.1

1.	Тема занятия	Механические колебания и волны
2.	Содержание темы	<p>Понятия: колебательное движение; гармонические колебания; свободные механические колебания; свободные затухающие механические колебания; математический маятник; пружинный маятник; вынужденные механические колебания; резонанс; поперечные и продольные волны; звуковые волны; ультразвук.</p> <p>Закономерности: превращение энергии при колебательном движении; характеристики волны.</p> <p>Практическое применение ультразвука; учет резонанса в технике</p>
3.	Типы занятия	Комбинированные занятия
4.	Планируемые образовательные результаты	<p>ОК 01, ОК 02, ОК 04, ОК 05, ОК 07</p> <ul style="list-style-type: none"> • демонстрировать на примерах роль и место физики в формировании современной научной картины мира, в развитии современной техники и технологий, в практической деятельности людей; • демонстрировать на примерах взаимосвязь между физикой и другими естественными науками; • использовать информацию физического содержания при решении учебных, практических, проектных и исследовательских задач, интегрируя информацию из различных источников и критически ее оценивая; • различать и уметь использовать в учебно-исследовательской деятельности методы научного познания (наблюдение, описание, измерение, эксперимент, выдвижение гипотезы, моделирование и т. д.) и формы научного познания (факты,

		<p>законы, теории), демонстрируя на примерах их роль и место в научном познании;</p> <ul style="list-style-type: none"> • проводить прямые и косвенные измерения физических величин, характеризующих механические колебания и волны, выбирая измерительные приборы с учетом необходимой точности измерений; планировать ход измерений; получать значение измеряемой величины и оценивать относительную погрешность по заданным формулам; • проводить исследования зависимостей между физическими величинами: периода колебаний математического (нитяного) маятника от длины нити, амплитуды и ускорения свободного падения; периода колебаний пружинного маятника от массы груза, амплитуды и жесткости пружины – и делать вывод с учетом погрешности измерений; • решать качественные задачи (в том числе и межпредметного характера): используя модели, физические величины и законы, выстраивать логически верную цепочку объяснения (доказательства) предложенного в задаче процесса (явления); • решать задачи на расчет основных характеристик колебательного и волнового движений; • использовать информацию и применять знания о принципах работы и основных характеристиках изученных приборов и других технических устройств (маятник) для решения практических, учебно-исследовательских и проектных задач; • использовать знания о физических объектах и процессах в повседневной жизни для обеспечения безопасности при обращении с приборами и техническими устройствами, для сохранения здоровья и соблюдения норм экологического поведения в окружающей среде, для принятия решений в повседневной жизни
5.	Формы организации учебной деятельности	При освоении новых знаний и умений, при решении задач и проведении контроля – индивидуальная, фронтальная, групповая (на усмотрение преподавателя)
6.	Типы оценочных мероприятий	<p>Текущий контроль: устный и письменный фронтальный опрос; взаимопрос в парах (группах).</p> <p>Тематический контроль: письменная самостоятельная работа на уроке</p>
7.	Задания для самостоятельного выполнения	<p>Качественные задачи:</p> <p>1 (ВПр). Каждому человеческому органу соответствует определённая собственная частота свободных колебаний: для желудка эта частота лежит в интервале от 2 до 3 Гц, для сердца — от 1 до 6 Гц, для глаз — от 40 до 100 Гц и т. д. Воздействие инфразвуковых волн определённых частот может привести к повреждениям внутренних органов, органов эндокринной системы и др. Какое явление проявляется в этих случаях?</p> <p><u>Ответ:</u> резонанс.</p>

2 (ВПр). Шарик опустили на край лунки и отпустили. Шарик движется, периодически проходя положение равновесия, в котором он в конце концов останавливается. Какой вид движения наблюдается в этом случае?



Ответ: затухающее периодическое движение.

3 (ВПр). Два одинаковых камертона устанавливают друг напротив друга (см. рис.). Когда по одному из них ударяют резиновым молоточком, то начинает звучать и второй камертон. Какое явление наблюдается в этом опыте?

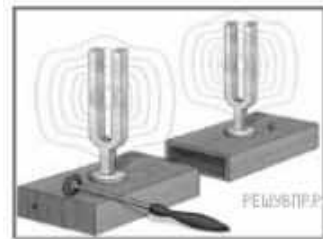

Ответ: резонанс.

Расчётные задачи:

1. Сколько колебаний совершает математический маятник длиной $l = 4,9$ м за время $t = 5$ мин?

Ответ: 68 колебаний.

2. К пружине жёсткостью 80 Н/м прикреплен груз массой 200 г. Чему равен период T свободных колебаний груза? (Массой пружины пренебречь.)

Ответ: $\approx 0,314$ с.

3. Груз, прикрепленный к пружине, колеблется на горизонтальном гладком стержне. Определите отношение кинетической энергии груза к потенциальной энергии системы в момент, когда груз находится в точке, расположенной посередине между крайним положением и положением равновесия.

Ответ: 3.

Графические задачи:

1. На рисунке изображен график зависимости координаты от времени колеблющегося тела.

По графику определите:
 1) амплитуду колебаний;
 2) период колебаний;
 3) частоту колебаний;
 4) запишите уравнение координаты.

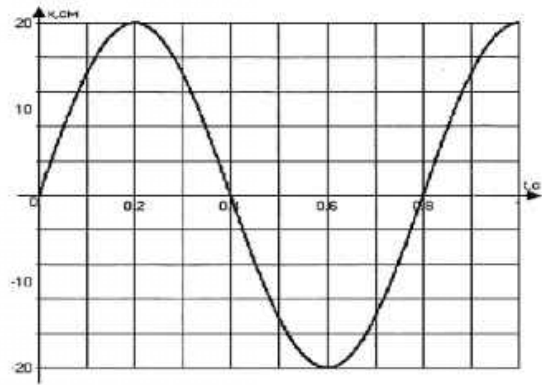

Ответ:

1) $A = 20 \text{ см} = 0,2 \text{ м};$

2) $T = 0,8 \text{ с};$

3) $\nu = \frac{1}{T} = \frac{1}{0,8} = 1,25 \text{ Гц};$

4) $x(t) = A \sin 2\pi\nu t = 0,2 \sin 2\pi \cdot 1,25t = 0,2 \sin 2,5\pi t.$

Задачи на методы научного познания:

1 (ВПр). Учитель на уроке проделал следующий опыт. Он поместил электрический звонок под стеклянный колокол, соединённый с воздушным насосом. Включив звонок, он начал откачивать воздух. По мере откачивания звук становился всё тише, хотя сквозь стекло было видно, что молоточек по-прежнему ударяет в чашку звонка.

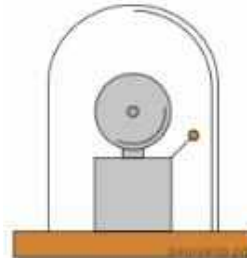

Какой вывод можно сделать по результатам данного опыта?

Ответ: опыт был проведён с целью показать, что звук не распространяется в вакууме (для распространения звуковой волны необходима упругая среда).

2 (ВПр). Вам необходимо исследовать, как зависит период колебаний пружинного маятника от массы груза. Имеется следующее оборудование:

- секундомер электронный;
- набор из трёх пружин разной жесткости;
- набор из пяти грузов по 100 г;
- штатив с муфтой и лапкой.

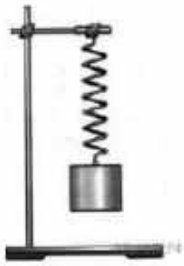
	<p>Опишите порядок проведения исследования.</p> <p>В ответе:</p> <ol style="list-style-type: none"> 1. Зарисуйте или опишите экспериментальную установку. 2. Опишите порядок действий при проведении исследования. <p><i>Возможное решение:</i></p> <ol style="list-style-type: none"> 1. Используется установка, изображённая на рисунке: одна из пружин, несколько грузов и секундомер. 2. К пружине подвешивается один груз и измеряется время 10 колебаний. Полученное время делится на количество колебаний, и получается период. 3. К пружине подвешиваются два груза, и измерения периода повторяются. Можно провести аналогичные измерения, добавляя ещё грузы. 4. Полученные значения периодов сравниваются 	
--	--	---

ОПОРНЫЙ КОНСПЕКТ № 4.2

1.	Тема занятия	Электромагнитные колебания и волны
2.	Содержание темы	<p>Понятия: период свободных электрических колебаний; емкостное и индуктивное сопротивления переменного тока; активное сопротивление; работа и мощность переменного тока; резонанс в электрической цепи; токи высокой частоты; электромагнитное поле как особый вид материи; электромагнитные волны; вибратор Герца; открытый колебательный контур; понятие о радиосвязи; телевидение.</p> <p>Физические явления: свободные электромагнитные колебания; затухающие электромагнитные колебания; вынужденные электрические колебания; переменный ток; принципы радиосвязи.</p> <p>Закономерности: превращение энергии в колебательном контуре; формула Томсона; закон Ома для электрической цепи переменного тока; свойства электромагнитных волн.</p> <p>Практическое применение электромагнитных волн; получение, передача и распределение электроэнергии; изобретение радио А.С. Поповым.</p> <p>Принципы действия приборов и устройств: генератора незатухающих электромагнитных колебаний; генератора переменного тока; трансформатора; радиоприёмника</p>
3.	Типы занятия	Комбинированные занятия
4.	Планируемые образовательные результаты	<p>ОК 01, ОК 02, ОК 04, ОК 05, ОК 07</p> <ul style="list-style-type: none"> • демонстрировать на примерах электромагнитного поля роль и место физики в формировании современной научной картины мира, в развитии современной техники и технологий, в практической деятельности людей;

- демонстрировать на примерах взаимосвязь между физикой и другими естественными науками;
- использовать информацию физического содержания при решении учебных, практических, проектных и исследовательских задач, интегрируя информацию из различных источников и критически ее оценивая;
- различать и уметь использовать в учебно-исследовательской деятельности методы научного познания (наблюдение, описание, измерение, эксперимент, выдвижение гипотезы, моделирование и т. д.) и формы научного познания (факты, законы, теории), демонстрируя на примерах их роль и место в научном познании;
- проводить прямые и косвенные измерения физических величин, характеризующих электромагнитные колебания и волны, выбирая измерительные приборы с учетом необходимой точности измерений; планировать ход измерений; получать значение измеряемой величины и оценивать относительную погрешность по заданным формулам;
- использовать для описания характера протекания физических процессов физические законы (закон Ома для электрической цепи переменного тока) с учетом границ их применимости;
- проводить исследования зависимостей между физическими величинами: силы тока от электрического напряжения и сопротивления (активного, емкостного, индуктивного); длины волны от частоты; периода колебаний от индуктивности и емкости колебательного контура – и делать вывод с учетом погрешности измерений;
- решать качественные задачи (в том числе и межпредметного характера): используя модели, физические величины и законы, выстраивать логически верную цепочку объяснения (доказательства) предложенного в задаче процесса (явления);
- решать задачи на расчет основных характеристик колебательного и волнового движений; на закон Ома для электрической цепи переменного тока; на формулу Томсона;
- использовать информацию и применять знания о принципах работы и основных характеристиках изученных приборов и других технических устройств (вibrator Герца; открытый колебательный контур; генераторы тока; трансформаторы; генератор незатухающих электромагнитных колебаний; телевидение) для решения практических, учебно-исследовательских и проектных задач;
- соблюдать правила безопасного труда при проведении исследований в рамках учебного эксперимента и учебно-исследовательской деятельности (с использованием цифровых измерительных устройств и лабораторного оборудования);

		<ul style="list-style-type: none"> использовать знания о физических объектах и процессах в повседневной жизни для обеспечения безопасности при обращении с приборами и техническими устройствами (трансформаторы, генераторы, линии электропередач и др.), для сохранения здоровья и соблюдения норм экологического поведения в окружающей среде, для принятия решений в повседневной жизни 				
5.	Формы организации учебной деятельности	<p>При освоении новых знаний и умений, при решении задач и проведении контроля – индивидуальная, фронтальная, групповая (на усмотрение преподавателя).</p> <p>При выполнении лабораторной работы – парная (групповая)</p>				
6.	Типы оценочных мероприятий	<p>Текущий контроль: устный и письменный фронтальный опрос; взаимопрос в парах (группах).</p> <p>Тематический контроль: письменный отчёт о выполнении лабораторной работы; письменная контрольная работа</p>				
7.	Задания для самостоятельного выполнения	<p>Качественные задачи:</p> <p>1 (ВПр). Вставьте пропущенное слово в текст. «Радиосвязь между радиолюбителями, находящимися на противоположных сторонах Земли, осуществляется на коротких волнах. Это возможно благодаря тому, что _____ отражает короткие радиоволны».</p> <p><u>Ответ:</u> ионосфера Земли.</p> <p>2 (ВПр). В колебательном контуре раздвинули пластины конденсатора. Как при этом изменятся частота и период собственных колебаний электрического заряда в контуре? Для каждой величины определите соответствующий характер изменения: 1) увеличится; 2) уменьшится; 3) не изменится.</p>  <p>Запишите в таблицу выбранные цифры для каждой физической величины. Цифры в ответе могут повторяться.</p> <table border="1" data-bbox="606 1688 1356 1805"> <thead> <tr> <th>Частота колебаний заряда</th> <th>Период колебаний заряда</th> </tr> </thead> <tbody> <tr> <td style="height: 20px;"></td> <td style="height: 20px;"></td> </tr> </tbody> </table> <p><u>Ответ:</u>12</p> <p>Расчётные задачи:</p> <p>1. Колебательный контур состоит из катушки индуктивностью 0,02 мкГн и конденсатора ёмкостью 32 мкФ.</p>	Частота колебаний заряда	Период колебаний заряда		
Частота колебаний заряда	Период колебаний заряда					

Определите период собственных электромагнитных колебаний, возникающих в контуре.

Ответ: 5 мкс.

2. Максимальный заряд на обкладках конденсатора колебательного контура $q_m = 10^{-6}$ Кл. Амплитудное значение силы тока в контуре $I_m = 10^{-3}$ А. Определите период колебаний. (Потерями на нагревание проводников можно пренебречь.)

Ответ: $6,3 \cdot 10^{-3}$ с.

3. Рамка площадью $S = 3000 \text{ см}^2$ имеет $N = 200$ витков и вращается в однородном магнитном поле с индукцией $B = 1,5 \cdot 10^{-2}$ Тл. Максимальная ЭДС в рамке $\mathcal{E}_m = 1,5 \text{ В}$. Определите время одного оборота.

Ответ: 3,8 с.

4. В цепь переменного тока с частотой $\nu = 500$ Гц включена катушка индуктивностью $L = 10$ мГн. Определите ёмкость конденсатора, который надо включить в эту цепь, чтобы наступил резонанс.

Ответ: 10 мкФ.

5. Радиостанция ведёт вещание на несущей частоте 150 МГц. Определите длину волны, на которой вещает радиостанция.

Ответ: 2 м.

4. Определить длину электромагнитных волн в воздухе, излучаемых колебательным контуром с ёмкостью 3 нФ и индуктивностью 0,012 Гн. Активное сопротивление контура принять равным нулю.

Ответ: 11304 м.

Графические задачи:

1. На рисунке приведен график изменения силы тока со временем. Определить период колебаний и амплитуду силы тока. Записать уравнение колебаний силы тока.

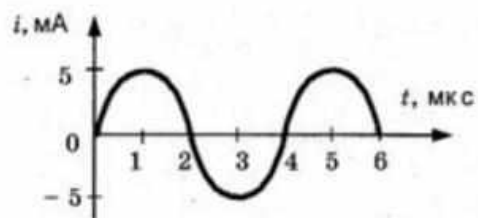

Ответ: 4 мкс, 5 мА, $i = 5 \cdot 10^{-3} \sin 500000\pi t$.

Задачи на методы научного познания:

1 (ВПр). В 1896 г. А. С. Поповым была передана первая телеграмма с использованием электромагнитных волн. Им был изобретён первый _____.
В декабре 1901 г. Маркони передал сигнал через

Атлантический океан. По сути, он поставил в повестку дня задачу исследовать распространение радиоволн вокруг Земли. В первых «трансатлантических» опытах он нашёл, что можно передавать сообщения на значительные расстояния не только с помощью _____ (с длиной волны около 8 км), которые вследствие _____ огибают Землю, но и с помощью волн с длиной волны около 300 м, которые, как мы сегодня знаем, способны отражаться от ионосферы Земли.

Список слов (словосочетаний)

- 1) беспроводный телеграф
- 2) аппарат Морзе
- 3) длинных радиоволн
- 4) коротких радиоволн
- 5) явления дифракции
- 6) явления дисперсии

Ответ:135.

2 (ВПР). Роутер (маршрутизатор)

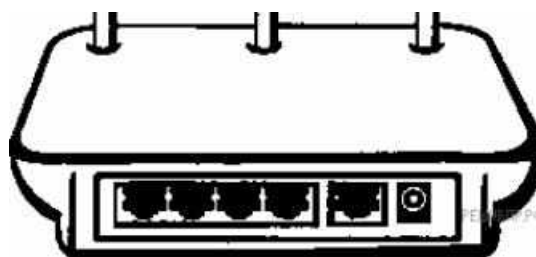

Для работы мобильной связи, модемов, спутниковых систем и многих других устройств используются беспроводные технологии. Одним из примеров использования беспроводных технологий является Wi-Fi. Обязательным условием беспроводной связи устройства с сетью Интернет является наличие точки доступа — роутера или маршрутизатора. Связь между точкой доступа (роутером) и устройством осуществляется с помощью электромагнитного излучения определённого диапазона, которое излучается роутером, распространяется в воздухе со скоростью света и принимается устройством (например, ноутбуком). Каждый роутер работает в определённом диапазоне частот, в котором выделяется центральная частота. На сегодняшний день стандарты Wi-Fi сети поддерживаются двумя центральными частотами: 2,4 ГГц и 5 ГГц (ГГц — гигагерц — 10^9 Гц). Наиболее часто встречающаяся рабочая центральная частота — это 2,4 ГГц.

1. Какое физическое явление лежит в основе работы роутера (маршрутизатора)?
2. Выберите из предложенного перечня два верных утверждения, которые определяют преимущества

	<p>беспроводной связи перед проводной, и запишите номера, под которыми они указаны.</p> <ol style="list-style-type: none"> 1) Небольшие задержки во время соединения. 2) Подключение нескольких устройств одновременно. 3) Ограниченное расстояние между точками связи устройств. 4) В диапазоне 2,4 ГГц работает множество устройств (например, Bluetooth, микроволновые печи). 5) Излучение от Wi-Fi-устройств в момент передачи данных в несколько раз меньше, чем у сотового телефона. <p><u>Ответ:</u></p> <ol style="list-style-type: none"> 1. В основе работы роутера лежит процесс излучения, распространения и приёма электромагнитного излучения определённого радиодиапазона. 2. Преимущества беспроводной связи перед проводной указаны под номерами 2 и 5
--	--

Раздел 5. Оптика

ОПОРНЫЙ КОНСПЕКТ № 5.1

1.	Тема занятия	Природа света
2.	Содержание темы	<p>Понятия: точечный источник света; скорость распространения света; полное отражение; линзы; увеличение линзы; глаз как оптическая система; сила света; освещённость.</p> <p>Закономерности: законы прямолинейного распространения, отражения и преломления света; построение изображения в линзах; принцип Гюйгенса; формула тонкой линзы; законы освещённости; солнечные и лунные затмения.</p> <p>Практическое применение оптических приборов</p>
3.	Типы занятия	<p>Комбинированные занятия Лабораторная работа</p>
4.	Планируемые образовательные результаты	<p>ОК 01, ОК 02, ОК 04, ОК 05</p> <ul style="list-style-type: none"> • демонстрировать на примерах природы света роль и место физики в формировании современной научной картины мира, в развитии современной техники и технологий, в практической деятельности людей; • демонстрировать на примерах взаимосвязь между физикой и другими естественными науками; • использовать информацию физического содержания при решении учебных, практических, проектных и исследовательских задач, интегрируя информацию из различных источников и критически ее оценивая; • различать и уметь использовать в учебно-исследовательской деятельности методы научного познания (наблюдение, описание, измерение, эксперимент, выдвижение гипотезы, моделирование и т. д.) и формы научного познания (факты, законы, теории), демонстрируя на примерах их роль и место в научном познании; • проводить прямые и косвенные измерения физических величин, характеризующих оптические явления, выбирая

		<p>измерительные приборы с учетом необходимой точности измерений; планировать ход измерений; получать значение измеряемой величины и оценивать относительную погрешность по заданным формулам;</p> <ul style="list-style-type: none"> • проводить исследования зависимостей между физическими величинами: фокусным расстоянием и оптической силой – и делать вывод с учетом погрешности измерений; • использовать для описания характера протекания физических процессов физические законы (законы отражения и преломления света; законы освещенности) с учетом границ их применимости; • решать качественные задачи (в том числе и межпредметного характера): используя модели, физические величины и законы, выстраивать логически верную цепочку объяснения (доказательства) предложенного в задаче процесса (явления); • решать задачи на расчет фокусного расстояния, оптической силы линзы, силы света, освещенности; на построение изображения в линзах, на формулу тонкой линзы; • использовать информацию и применять знания о принципах работы и основных характеристиках изученных приборов и других технических устройств (оптических приборов) для решения практических, учебно-исследовательских и проектных задач; • соблюдать правила безопасного труда при проведении исследований в рамках учебного эксперимента и учебно-исследовательской деятельности (с использованием цифровых измерительных устройств и лабораторного оборудования); • использовать знания о физических объектах и процессах в повседневной жизни для обеспечения безопасности при обращении с приборами и техническими устройствами, для сохранения здоровья и соблюдения норм экологического поведения в окружающей среде, для принятия решений в повседневной жизни
5.	Формы организации учебной деятельности	<p>При освоении новых знаний и умений, при решении задач и проведении контроля – индивидуальная, фронтальная, групповая (на усмотрение преподавателя).</p> <p>При выполнении лабораторной работы – парная (групповая)</p>
6.	Типы оценочных мероприятий	<p>Текущий контроль: устный и письменный фронтальный опрос; взаимопрос в парах (группах).</p> <p>Тематический контроль: письменный отчет о выполнении лабораторной работы</p>
7.	Задания для самостоятельного выполнения	<p>Качественные задачи:</p> <p>1 (ВПР). В середине XX в. инженер-физик Чарльз Као сделал открытие, проложившее дорогу оптическим волокнам, которые используются сегодня для телевидения и интернет-связи. Оптическое волокно способно передавать цифровую информацию в форме светового импульса. Какое явление объясняет ход светового луча вдоль оптического волокна (см. рис.)?</p>



Ответ:

При прохождении света внутри оптического волокна свет отражается от внутренних стенок волокна. В данном случае проявляется явление полного внутреннего отражения.

2 (ВПр). Установите соответствие между примерами и физическими явлениями, которые эти примеры иллюстрируют. Для каждого примера проявления физических явлений из первого столбца подберите соответствующее название физического явления из второго столбца.

ПРИМЕРЫ

- А) дно в воде кажется ближе, чем на самом деле
- Б) свет от лампочки освещает комнату

ФИЗИЧЕСКИЕ ЯВЛЕНИЯ

- 1) диффузия
- 2) переход механической энергии в тепловую
- 3) преломление света в воде
- 4) распространение света в атмосфере

Запишите в таблицу выбранные цифры под соответствующими буквами.

А	Б

Ответ: 34

Расчётные задачи:

1. Плоское зеркало повернули на угол $\alpha = 17^\circ$ вокруг оси, лежащей в плоскости зеркала. На какой угол β повернется отражённый от зеркала луч, если направление падающего луча осталось неизменным?

Возможное решение:

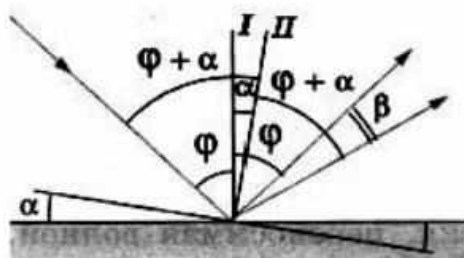

Пусть φ — первоначальный угол падения луча. По закону отражения угол отражения также равен φ , и, следовательно, угол между падающим лучом и отражённым лучом равен 2φ .

При повороте зеркала на угол α перпендикуляр I к зеркалу, восстановленный в точке падения, также повернётся на угол α и займет положение II.

Значит, новый угол падения будет равен $\varphi + \alpha$.

Таким же будет и новый угол отражения.

Поэтому угол, на который повернётся отражённый луч

$$\beta = (\varphi + \alpha) + \alpha - \varphi = 2\alpha = 34^\circ.$$

Ответ: 34° .

2. Определите, на какой угол θ отклоняется световой луч от своего первоначального направления при переходе из воздуха в воду, если угол падения $\alpha = 75^\circ$.

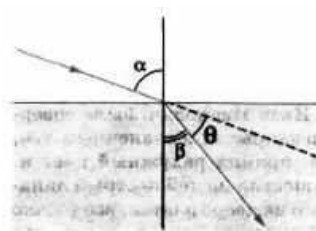

Ответ: $28^\circ 27'$.

3. Определите, во сколько раз истинная глубина водоёма больше кажущейся, если смотреть по вертикали вниз.

Ответ: в 1,3 раза.

4. В качестве лупы используется тонкая собирающая линза оптическая сила которой равна 4 дптр. Предмет находится на расстоянии 5 см от плоскости линзы. Определите:

1) Каким – действительным или мнимым – является изображение предмета?

2) На каком расстоянии от плоскости линзы находится его изображение?

3) Чему равна увеличение линзы в данном случае?

Ответ: 1) мнимое изображение; 2) 6,25 см; 3) 1,25.

5. Изображение предмета имеет высоту $H = 2$ см. Какое фокусное расстояние F должна иметь линза, расположенная на расстоянии $f = 4$ м от экрана, чтобы изображение данного предмета на экране имело высоту $h = 1$ м?

Ответ: 8 см.

6. Предельный угол полного отражения в системе стекло-воздух равен 42° . Чему равна скорость света в этом сорте стекла?

Ответ: $2 \cdot 10^8$ м/с.

7. Стол освещен лампой, расположенной на высоте 1,2 м прямо над столом. Определите освещенность стола непосредственно

под лампой, если полный световой поток лампы составляет 750 лм. Лампу считайте точечным источником света.

Ответ: $E = 41,5$ лк.

Графические задачи:

1 (ВПр). На одну из граней стеклянной призмы из воздуха падает луч света (см. рис., вид сбоку). Изобразите примерный ход луча в призме и после выхода света из стекла в воздух.

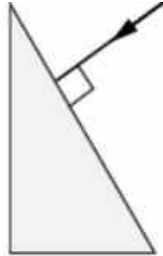

Возможное решение:

Примерный ход лучей изображён на рисунке.

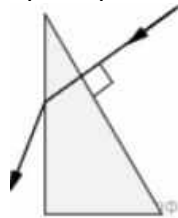

2 (ВПр). На рисунке показано расположение главной оптической оси MN линзы, светящейся точки S и ее изображения S₁. Нарисуйте линзу и ход лучей. Найдите на рисунке оптический центр линзы и ее фокусы. Определите, собирающей или рассеивающей является эта линза, действительным или мнимым является изображение.

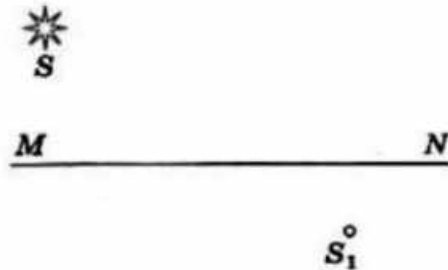

Возможное решение:

Луч, проходящий через оптический центр линзы, не отклоняется от своего направления. Поэтому оптический центр O совпадает с точкой пересечения прямых SS₁ и MN.

Проведем луч SK, параллельный главной оптической оси. Преломленный луч KS₁ пройдет через фокус.

Зная, что луч, падающий на линзу через фокус, после преломления идет параллельно главной оптической оси, находим другой фокус. Линза является собирающей, а изображение — действительным

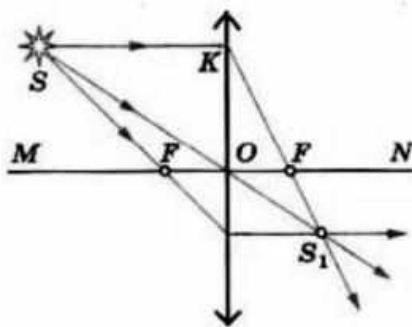

Задачи на методы научного познания:

1 (ВПр). Учитель на уроке провёл серию опытов по преломлению светового луча на границе различных прозрачных сред: воздух–вода и воздух–стекло (см. рисунок).

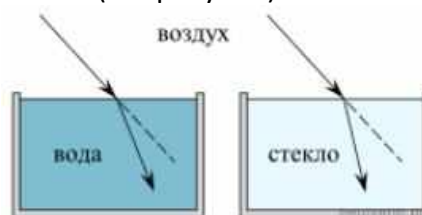

Какой вывод можно сделать на основании проведённых опытов?

Возможное решение:

Опыт был проведён с целью показать, что абсолютный показатель преломления у стекла больше, чем у воды (преломление зависит от оптических свойств среды).

2 (ВПр). **Контактные линзы**

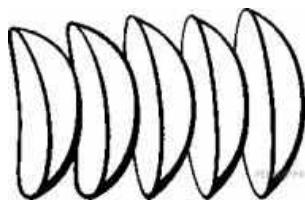

Световые лучи, идущие в глаз, испытывают первое преломление, проходя через роговицу, далее в передней глазной камере, хрусталике, задней глазной камере. Преломлённые лучи собираются на сетчатке. Если изображение предмета получается не на сетчатке (перед ней или за ней), то человек видит предмет нечётким, размытым, без деталей. Контактные линзы, как и очки, корректируют близорукость, дальнозоркость, астигматизм. Контактные линзы имеют форму «чаши», изготавливаются из проницаемого для кислорода материала. Поверхность, контактирующая с роговицей, соответствует форме роговицы, передняя поверхность исправляет неправильную оптическую систему глаза, фокусирует изображение на сетчатке, не искажает форму предметов. Контактные линзы соприкасаются через слёзную плёнку с роговицей глаза и находятся с ним «в контакте». Глаза

дальнозоркие исправляются контактными собирающими линзами, глаза близорукие — контактными рассеивающими линзами. Диапазон коррекции контактных линз достаточно широкий: от +20 до -20 диоптрий.

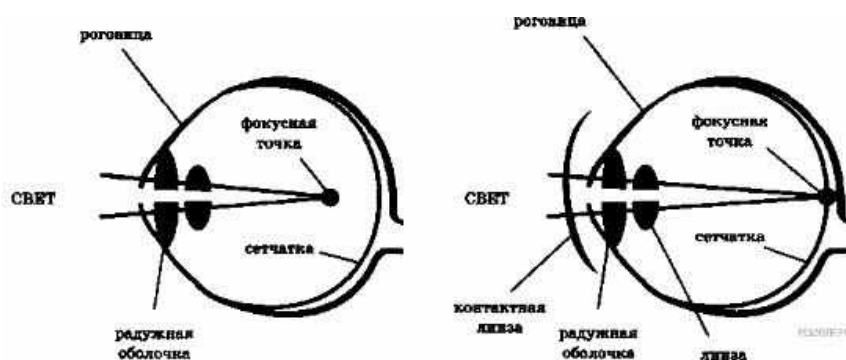

1. Какое физическое явление лежит в основе работы контактных линз?
2. Выберите из предложенного перечня два верных утверждения и запишите номера, под которыми они указаны.
 - 1) корректирующая зрение поверхность контактной линзы — внешняя;
 - 2) исправление близорукости требует декоративную контактную линзу;
 - 3) исправление дальнозоркости требует линзу, усиливающую фокусирование световых лучей;
 - 4) одна из задач контактной линзы состоит в отражении падающего на глаз светового потока;
 - 5) при ношении контактных линз происходит уменьшение интенсивности попадающего в глаз светового потока.

Возможное решение:

1. Контактные линзы необходимы для коррекции возможных проблем со зрением. В основе их работы лежит изменение фокусного расстояния оптической системы глаза.
2. Верные утверждения, характеризующие контактные линзы, указаны под номерами 1 и 3.

Ответ: 13

ОПОРНЫЙ КОНСПЕКТ № 5.2

1.	Тема занятия	Волновые свойства света
2.	Содержание темы	<p>Понятия: интерференция света; когерентность световых лучей; интерференция в тонких пленках; полосы равной толщины; кольца Ньютона; дифракция света; дифракция на щели в параллельных лучах; дифракционная решетка; понятие о голографии; поляризация поперечных волн; поляризация света; двойное лучепреломление; дисперсия света; виды излучений; виды спектров; спектры испускания; спектры поглощения; спектральный анализ; ультрафиолетовое излучение; инфракрасное излучение; рентгеновские лучи; их природа и свойства; шкала электромагнитных излучений.</p>

		<p>Закономерности: условия минимума и максимума интерференционной и дифракционной картин; электромагнитная теория света; механизм излучения света веществом.</p> <p>Практическое применение интерференции в науке и технике; поляроидов; спектрального анализа</p>
3.	Типы занятия	<p>Комбинированные занятия</p> <p>Лабораторная работа</p> <p>Контрольная работа</p>
4.	Планируемые образовательные результаты	<p>ОК 01, ОК 02, ОК 04, ОК 05</p> <ul style="list-style-type: none"> • демонстрировать на примерах волновых свойств света роль и место физики в формировании современной научной картины мира, в развитии современной техники и технологий, в практической деятельности людей; • демонстрировать на примерах взаимосвязь между физикой и другими естественными науками; • использовать информацию физического содержания при решении учебных, практических, проектных и исследовательских задач, интегрируя информацию из различных источников и критически ее оценивая; • различать и уметь использовать в учебно-исследовательской деятельности методы научного познания (наблюдение, описание, измерение, эксперимент, выдвижение гипотезы, моделирование и т. д.) и формы научного познания (факты, законы, теории), демонстрируя на примерах их роль и место в научном познании; • проводить прямые и косвенные измерения физических величин (длины световой волны), выбирая измерительные приборы с учетом необходимой точности измерений; планировать ход измерений; получать значение измеряемой величины и оценивать относительную погрешность по заданным формулам; • проводить исследования зависимостей между физическими величинами: длины световой волны от периода дифракционной решетки – и делать вывод с учетом погрешности измерений; • использовать для описания характера протекания физических процессов физические законы (условия минимума и максимума интерференционной и дифракционной картин, электромагнитная теория света; механизм излучения света веществом) с учетом границ их применимости; • решать качественные задачи (в том числе и межпредметного характера): используя модели, физические величины и законы, выстраивать логически верную цепочку объяснения (доказательства) предложенного в задаче процесса (явления); • решать задачи на расчет максимума и минимума интерференционной и дифракционной картин, величин, характеризующих волновые свойства света; • использовать информацию и применять знания о принципах работы и основных характеристиках изученных приборов и других технических устройств (дифракционная решетка, поляроид, спектроскоп, голографические приборы) для решения практических, учебно-исследовательских и проектных задач;

		<ul style="list-style-type: none"> • соблюдать правила безопасного труда при проведении исследований в рамках учебного эксперимента и учебно-исследовательской деятельности (с использованием цифровых измерительных устройств и лабораторного оборудования); • использовать знания о физических объектах и процессах в повседневной жизни для обеспечения безопасности при обращении с приборами и техническими устройствами, для сохранения здоровья и соблюдения норм экологического поведения в окружающей среде, для принятия решений в повседневной жизни
5.	Формы организации учебной деятельности	<p>При освоении новых знаний и умений, при решении задач и проведении контроля – индивидуальная, фронтальная, групповая (на усмотрение преподавателя).</p> <p>При выполнении лабораторной работы – парная (групповая)</p>
6.	Типы оценочных мероприятий	<p>Текущий контроль: устный и письменный фронтальный опрос; взаимопрос в парах (группах).</p> <p>Тематический контроль: письменный отчёт о выполнении лабораторной работы, письменная контрольная работа</p>
7.	Задания для самостоятельного выполнения	<p>Качественные задачи:</p> <p>1 (ВПР). Узкий пучок белого света после прохождения через стеклянную призму даёт на экране спектр. Запишите цвета спектра в правильной последовательности: синий, фиолетовый, зелёный, голубой.</p> <p><u>Ответ:</u> последовательность цветов в спектре: фиолетовый, синий, голубой, зеленый.</p> <p>2 (ВПР). На рисунке приведены спектры излучения атомарных паров гелия, аргона и неизвестного газа. Какое(-ие) вещество(-а) — гелий или аргон — входит(-ят) в состав неизвестного газа?</p>  <p><u>Ответ:</u> ни гелия, ни аргона.</p> <p>3 (ВПР). Вставьте пропущенное слово (словосочетание) в текст. «Образование радуги при прохождении света через мелкие капли воды происходит благодаря _____». При этом электромагнитные волны различной длины волны движутся в воде с разными скоростями и поэтому по-разному преломляются».</p> <p><u>Ответ:</u> дисперсия.</p> <p>4(ВПР) Установите соответствие между устройствами и видами электромагнитных волн, которые используются в этих устройствах. Для каждого устройства из первого столбца</p>

подберите соответствующий вид электромагнитных волн из второго столбца.

УСТРОЙСТВА	ВИДЫ ЭЛЕКТРОМАГНИТНЫХ ВОЛН
А) лампы в соляриях, способствующие образованию в коже человека витамина D	1) световые
	2) инфракрасные
Б) приборы для исследования атомной кристаллической решётки монокристаллов	3) рентгеновские
	4) ультрафиолетовые

Ответ: А – 4; Б – 3.

Расчётные задачи:

1. В тонком воздушном зазоре между двумя стеклянными пластинами наблюдают интерференционную картину в зелёных лучах длиной волны 550 нм. Определите толщину плёнки, если в ней наблюдают максимумы 4 порядка.

Ответ: 1100 нм.

2. Период дифракционной решетки 3 мкм. Найдите наибольший порядок спектра для желтого света с длиной волны 580 нм.

Ответ: 5.

3. Тонкая мыльная пленка освещается светом с длиной волны 0,6 мкм. На сколько отличаются разности хода двух отраженных волн для светлой и следующей за ней темной интерференционных полос?

Ответ: 0,3 мкм.

Задачи на методы научного познания:

1 (ВПР). Изучая свойства световой волны, учитель на уроке провёл опыты с кристаллами турмалина (одноосными прозрачными кристаллами зелёной окраски, изготовленными в форме пластины, см. рис.). Он направил перпендикулярно поверхности пластины пучок света от электрической лампы, при этом свет частично ослаб по интенсивности и приобрёл зеленоватую окраску. Далее пучок света был направлен через второй точно такой же кристалл турмалина, параллельный первому. При одинаково направленных осях кристаллов световой пучок несколько более ослаблялся за счёт поглощения во втором кристалле. Но когда учитель начал вращать второй кристалл, оставляя первый неподвижным, то наблюдалось удивительное явление — гашение света. И когда оси кристаллов были перпендикулярны друг другу, свет через вторую пластину не проходил совсем.

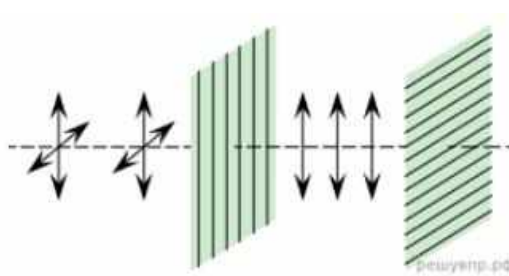

С какой целью был проведён данный опыт?

Возможное решение:

Опыт был проведён с целью показать, что световая волна является поперечной волной (показать возможность поляризации световых волн).

2 (ВПР). Вставьте в предложение пропущенные слова, используя информацию из текста.

На рисунке показана схема опыта по разложению света в спектр с помощью _____.

Согласно опыту, в наибольшей степени преломляются _____.

В ответ запишите слова (сочетания слов) по порядку, без дополнительных символов.

Цвет предметов

Вопрос о причине различной окраски тел занимал ум человека уже давно. Большое значение в понимании этого вопроса имели работы Ньютона (начавшиеся около 1666 г.) по разложению белого света в спектр (см. рисунок).

Свет от фонаря освещает узкое прямоугольное отверстие S (щель). При помощи линзы L изображение щели получается на экране MN в виде узкого белого прямоугольника S' . Поместив на пути лучей призму P , обнаружим, что изображение щели сместится и превратится в окрашенную полоску, переходы цветов в которой от красного к фиолетовому подобны наблюдаемым в радуге. Это радужное изображение Ньютон назвал спектром.



Рисунок. Наблюдение дисперсии света

В таблице приведены в качестве примера значения показателя преломления в зависимости от длины волны для двух сортов стекла и воды.

Длина волны, нм (цвет)	Показатель преломления		
	Стекло, тяжёлый флинт	Стекло, лёгкий крон	Вода
656,3 (красный)	1,6444	1,5145	1,3311
589,3 (жёлтый)	1,6499	1,5170	1,3330
486,1 (голубой)	1,6657	1,5230	1,3371
404,7 (фиолетовый)	1,6852	1,5318	1,3428

Цвет окружающих нас предметов может быть различным благодаря тому, что световые волны разной длины в луче белого цвета рассеиваются, поглощаются и пропускаются предметами по-разному. Доля светового потока, участвующая в каждом из этих процессов, определяется с помощью соответствующих коэффициентов: отражения ρ , пропускания τ и поглощения α .

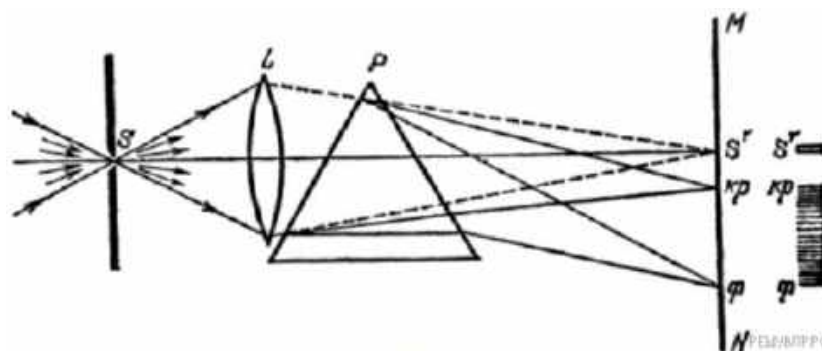
Если, например, у какого-либо тела для красного света коэффициент пропускания велик, коэффициент отражения мал, а для зелёного — наоборот, то это тело будет казаться красным в проходящем свете и зелёным в отражённом. Такими свойствами обладает, например, хлорофилл — вещество, содержащееся в листьях растений и обуславливающее их цвет. Раствор (вытяжка) хлорофилла в спирту оказывается на просвет красным, а на отражение — зелёным.

Для очень белого непрозрачного тела коэффициент отражения близок к единице для всех длин волн, а коэффициенты поглощения и пропускания очень малы. Прозрачное стекло имеет малые коэффициенты отражения и поглощения, а коэффициент пропускания близкий к единице для всех длин волн.

Различие в значениях коэффициентов α , τ и ρ и их зависимость от цвета (длины волны) падающего света обуславливают чрезвычайное разнообразие в цветах и оттенках различных тел.

Возможное решение:

На месте первого пропуска должно быть слово «призмы» или словосочетание «стеклянной призмы», на месте второго — словосочетание «фиолетовые лучи».

Ответ: стеклянной призмы, фиолетовые лучи

ОПОРНЫЙ КОНСПЕКТ № 5.3

1.	Тема занятия	Специальная теория относительности (СТО)
2.	Содержание темы	Понятия: энергия покоя. Закономерности: постулаты СТО; формула энергии покоя; связь массы и энергии свободной частицы; элементы релятивистской динамики
3.	Типы занятия	Комбинированные занятия
4.	Планируемые образовательные результаты	<ul style="list-style-type: none"> • демонстрировать на примерах развития релятивистских представлений роль и место физики в формировании современной научной картины мира, в развитии современной техники и технологий; • использовать информацию физического содержания при решении учебных, практических, проектных и исследовательских задач, интегрируя информацию из различных источников и критически ее оценивая; • решать качественные задачи; • решать расчетные задачи с явно заданной физической моделью на постулаты СТО, расчет энергии покоя; • учитывать границы применения закономерностей СТО при решении физических и межпредметных задач
5.	Формы организации учебной деятельности	При освоении новых знаний и умений, при решении задач и проведении контроля – индивидуальная, фронтальная, групповая (на усмотрение преподавателя)
6.	Типы оценочных мероприятий	Текущий контроль: устный и письменный фронтальный опрос; взаимопрос в парах (группах). Тематический контроль: письменная самостоятельная работа
7.	Задания для самостоятельного выполнения	Качественные задачи: 1. На земле проводится исследование зависимости частоты электромагнитных колебаний настроечного контура радиоприёмника от его индуктивности. Такое же исследование проводится на борту ракеты, движущейся равномерно от центра Земли со скоростью $0,6c$. Будут ли отличаться результаты исследований? Землю считайте ИСО. <u>Ответ:</u> результаты исследований будут одинаковыми. 2. Две частицы летят со скоростями, равными скорости света 1) навстречу друг другу; 2) перпендикулярно друг другу. Чему равна скорость второй частицы относительно первой в каждом случае? <u>Ответ:</u> 1) c ; 2) c . 3. (ВПр) В инерциальной системе отсчёта свет от неподвижного источника распространяется в вакууме со скоростью $c = 300\,000$ км/с. Какова скорость отражённого света в инерциальной системе отсчёта, связанной с зеркалом, которое удаляется от источника со скоростью u ? <u>Ответ:</u> c .

		<p>Расчётные задачи:</p> <p>1. Масса покоя протона равна $1,67 \cdot 10^{-27}$ кг. Протон разгоняется в ускорителе до скорости 0,65c.</p> <p>1) Чему равна энергия покоя протона?</p> <p>2) Чему равна кинетическая энергия протона?</p> <p>Ответ:</p> <p>1) $E_0 = mc^2 = 15,03 \cdot 10^{-11}$ Дж = 936 МэВ</p> <p>2) $E_k = \frac{mc^2}{\sqrt{1-\frac{v^2}{c^2}}} = 19,7810^{-11}$ Дж = 1232 МэВ</p>
--	--	--

Раздел 6. Квантовая физика

ОПОРНЫЙ КОНСПЕКТ № 6.1

1.	Тема занятия	Квантовая оптика
2.	Содержание темы	<p>Понятия: корпускулярно-волновой дуализм; фотон; волновые свойства частиц; давление света; химическое действие света; фотоэффект.</p> <p>Закономерности: формула Планка; соотношение неопределённостей Гейзенберга; уравнение Эйнштейна для фотоэффекта.</p> <p>Физические опыты: опыты Лебедева и Вавилова; опыты Столетова по исследованию фотоэффекта.</p> <p>Принципы действия приборов и устройств: фотоэлементов.</p>
3.	Типы занятия	Комбинированные занятия
4.	Планируемые образовательные результаты	<p>ОК 01, ОК 02, ОК 04, ОК 05, ОК 07</p> <ul style="list-style-type: none"> • демонстрировать на примерах развития квантовых представлений роль и место физики в формировании современной научной картины мира, в развитии современной техники и технологий, в практической деятельности людей; • применять модель частицы для описания и объяснения законов фотоэффекта; • использовать информацию физического содержания при решении учебных, практических, проектных и исследовательских задач, интегрируя информацию из различных источников и критически ее оценивая; • различать и уметь использовать в учебно-исследовательской деятельности методы научного познания и формы научного познания; • проводить прямые и косвенные измерения физических величин при исследовании фотоэффекта, выбирая измерительные приборы с учетом необходимой точности измерений, планировать ход измерений, получать значение измеряемой величины и оценивать относительную погрешность по заданным формулам; • использовать уравнение Эйнштейна для фотоэффекта; • решать качественные задачи;

		<ul style="list-style-type: none"> • решать расчетные задачи с явно заданной физической моделью; • использовать знания о физических объектах и процессах в повседневной жизни для обеспечения безопасности при обращении с приборами и техническими устройствами, для сохранения здоровья и соблюдения норм экологического поведения в окружающей среде, для принятия решений в повседневной жизни
5.	Формы организации учебной деятельности	При освоении новых знаний и умений, при решении задач – индивидуальная, фронтальная, групповая (на усмотрение преподавателя)
6.	Типы оценочных мероприятий	<p>Текущий контроль: устный и письменный фронтальный опрос; взаимопрос в парах (группах).</p> <p>Тематический контроль: письменная самостоятельная работа</p>
7.	Задания для самостоятельного выполнения	<p>Качественные задачи:</p> <p>1. Фотокатод освещают светом. Как изменятся (увеличится, уменьшится, не изменится) при замене в установке жёлтого светофильтра на синий следующие величины:</p> <ol style="list-style-type: none"> 1) Сила тока насыщения 2) Скорость фотонов 3) Частота фотонов 4) Энергия фотонов 5) Кинетическая энергия выбитых электронов 6) Задерживающее напряжение? <p><u>Ответ:</u> 1) Не изменится 2) Не изменится 3) Увеличится 4) Увеличится 5) Увеличится 6) Увеличится</p> <p>2. Придумайте способ сортировки микрочастиц с помощью давления света. <u>Ответ:</u> (Возможный) Под действием силы светового давления частицы, имеющие разные массы, будут приобретать разные ускорения.</p> <p>Расчётные задачи:</p> <p>1. Определите энергию фотона частотой $2 \cdot 10^{15}$ Гц. <u>Ответ:</u> $13,2 \cdot 10^{-19}$ Дж</p> <p>2. Энергия фотона составляет $3,3 \cdot 10^{-19}$ Дж. Чему равна длина волны этого фотона? <u>Ответ:</u> $6 \cdot 10^{-7}$ м</p> <p>3. Определите импульс фотона, длина волны которого равна $4 \cdot 10^{-9}$ м.</p>

Ответ: $1,65 \cdot 10^{-25}$ кг·м/с

4. Чему равна частота излучения, падающего на фотоэлемент, если задерживающее напряжение составляет 0,5 В. Работа выхода электронов из данного вещества составляет 1,5 эВ.

Ответ: $4,8 \cdot 10^{14}$ Гц.

Задачи на читательскую грамотность:

1. (ВПР) Фоторезисторы

Фоторезисторами называются полупроводниковые приборы, проводимость (и, соответственно, электрическое сопротивление) которых меняется под действием света. Причина фотопроводимости – внутренний фотоэффект – увеличение концентрации электронов в зоне проводимости и дырок в валентной зоне. Под воздействием светового потока электрическое сопротивление слоя уменьшается в несколько раз. Фотосопротивления обладают высокой чувствительностью, стабильностью, экономичны и надёжны в эксплуатации.

Светочувствительный слой полупроводникового материала в таких сопротивлениях помещён между двумя токопроводящими электродами. При освещении фоторезистора ток в цепи сильно возрастает. Разность токов при наличии и отсутствии освещения называется световой ток или фототок, величина которого зависит от интенсивности освещения, величины приложенного напряжения, а также от вида и размеров полупроводника, используемого в фоторезисторе.

Недостатком фоторезисторов, как и любых полупроводниковых приборов, является существенная зависимость параметров от температуры. Сегодня фоторезисторы широко применяются во многих отраслях науки и техники. Датчики задымлённости различных объектов, автоматические выключатели уличного освещения и турникеты в метрополитене – примеры применения фоторезисторов.

Ответьте на вопросы:

1) На каком явлении основан принцип действия полупроводниковых фоторезисторов? Ответ поясните.

2) Целесообразно ли применять фоторезисторы для автоматических датчиков в доменных печах?

Ответ:

1) Внутренний фотоэффект – увеличение концентрации электронов и дырок при освещении.

2) Нет, т.к. их сопротивление существенно зависит от температуры

ОПОРНЫЙ КОНСПЕКТ № 6.2

1.	Тема занятия	Физика атома и атомного ядра
2.	Содержание темы	Понятия: ядерная модель атома; модель атома водорода Н. Бора;

		<p>радиоактивность; дефект масс; энергия связи; искусственная радиоактивность; цепная ядерная реакция; термоядерная реакция; биологическое действие ионизирующих излучений; элементарные частицы;</p> <p>Закономерности: квантовые постулаты Н. Бора; закон радиоактивного распада; правила смещения при радиоактивных превращениях; закон сохранения зарядового и массового чисел в ядерных реакциях; определение энергии связи ядра и энергетического выхода ядерной реакции.</p> <p>Физические опыты: опыт Резерфорда по обнаружению состава радиоактивного излучения; опыт Резерфорда по рассеянию α-частиц; эффект Черенкова-Вавилова; опыт Резерфорда по обнаружению протона (первая ядерная реакция).</p> <p>Принцип действия приборов и устройств: для наблюдения и регистрации частиц; лазера; ядерного реактора</p>
3.	Типы занятия	Комбинированные занятия
4.	Планируемые образовательные результаты	<p>ОК 01, ОК 02, ОК 04, ОК 05, ОК 07</p> <ul style="list-style-type: none"> • демонстрировать на примерах развития представлений о строении вещества роль и место физики в формировании современной научной картины мира, в развитии современной техники и технологий, в практической деятельности людей; • демонстрировать на примерах взаимосвязь между физикой и другими естественными науками (химией, биологией, астрономией); • применять модели строения атома и атомного ядра для объяснения квантовых явлений; • использовать информацию физического содержания при решении учебных, практических, проектных и исследовательских задач, интегрируя информацию из различных источников и критически ее оценивая; • различать и уметь использовать в учебно-исследовательской деятельности методы научного познания и формы научного познания, демонстрируя на примерах их роль и место в научном познании; • использовать правила смещения, закон радиоактивного распада, определения энергии связи атомного ядра и энергетический выход ядерной реакции с учетом границ их применимости; • решать качественные задачи; • решать расчетные задачи с явно заданной физической моделью на определение продуктов радиоактивного распада и ядерных реакций; на определение количества (доли) радиоактивных ядер; на расчёт энергии связи ядра и энергетического выхода ядерной реакции; • использовать знания о радиоактивности в повседневной жизни для обеспечения безопасности при обращении с приборами и техническими устройствами, для сохранения здоровья и соблюдения норм экологического поведения в

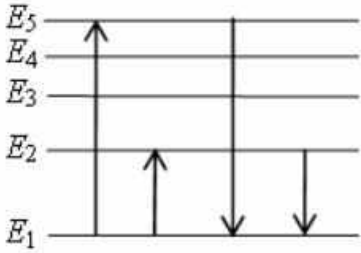
		окружающей среде, для принятия решений в повседневной жизни										
5.	Формы организации учебной деятельности	При освоении новых знаний и умений, при решении задач и проведении контроля – индивидуальная, фронтальная, групповая (на усмотрение преподавателя)										
6.	Типы оценочных мероприятий	Текущий контроль: устный и письменный фронтальный опрос; взаимопрос в парах (группах). Тематический контроль: письменная контрольная работа										
7.	Задания для самостоятельного выполнения	<p>Качественные задачи:</p> <p>1. На рисунке представлена диаграмма энергетических уровней некоторого атома.</p>  <p>Какой из отмеченных стрелками переходов между энергетическими уровнями сопровождается</p> <ol style="list-style-type: none"> 1) Излучением фотона наибольшей частоты 2) Поглощением фотона с наибольшей длиной волны? <p><u>Ответ:</u> 1) $E_5 - E_1$; 2) $E_1 - E_2$</p> <p>2. Ядро атома захватило электрон. Как изменятся (увеличится, уменьшится, не изменится) при этом число протонов и число нейтронов в ядре?</p> <p><u>Ответ:</u> число протонов уменьшится, число нейтронов увеличится.</p> <p>Расчётные задачи:</p> <p>1. В таблице приведены значения энергий атома водорода в различных стационарных состояниях.</p> <table border="1" data-bbox="606 1512 1460 1729"> <thead> <tr> <th>№ уровня</th> <th>Е, эВ</th> </tr> </thead> <tbody> <tr> <td>1</td> <td>-13,6</td> </tr> <tr> <td>2</td> <td>-3,4</td> </tr> <tr> <td>3</td> <td>-1,5</td> </tr> <tr> <td>4</td> <td>-0,85</td> </tr> </tbody> </table> <p>Рассчитайте энергию фотона, при поглощении которого атом водорода совершит переход с 1-го уровня на 3-й.</p> <p><u>Ответ:</u> $E = 12,1$ эВ</p> <p>2. Ядро ${}_{92}^{238}\text{U}$ претерпевает α-распад и два электронных β-распада. Определите дочернее ядро, получившееся в результате.</p> <p><u>Ответ:</u> ${}_{92}^{234}\text{U}$</p>	№ уровня	Е, эВ	1	-13,6	2	-3,4	3	-1,5	4	-0,85
№ уровня	Е, эВ											
1	-13,6											
2	-3,4											
3	-1,5											
4	-0,85											

3. При бомбардировке некоторого ядра X α -частицами образуются кислород ${}^8_{16}\text{O}$ и нейтрон. Определите ядро X.

Ответ: ${}^6_{13}\text{C}$.

4. Период полураспада β -радиоактивного изотопа равен 12,4 ч. Какая доля от начального большого числа ядер этого изотопа, останется через 24,8 ч?

Ответ: 0,25

5. Определите состав ядра изотопа висмута ${}_{83}^{203}\text{Bi}$.

Ответ: 83 протона, 120 нейтронов

6. Масса ядра изотопа ртути ${}_{80}^{176}\text{Hg}$ составляет 175,98735 а.е.м. Определите:

- 1) Дефект масс
- 2) Энергию связи ядра

Ответ: 1) 11,779 МэВ; 2) 1370 МэВ

7. Ядро изотопа бериллия ${}^4_8\text{Be}$ образуется в недрах звёзд. Но оно является очень неустойчивым, практически сразу же распадается на 2 α -частицы. Рассчитайте энергетический выход данной реакции. Энергия связи изотопа ${}^4_8\text{Be}$ равна 56,5 МэВ, энергия связи α -частицы равна 28,296 МэВ.

Ответ: 0,092 МэВ.

Графические задачи:

1. На рисунке представлен график зависимости количества ядер некоторого радиоактивного изотопа от времени.

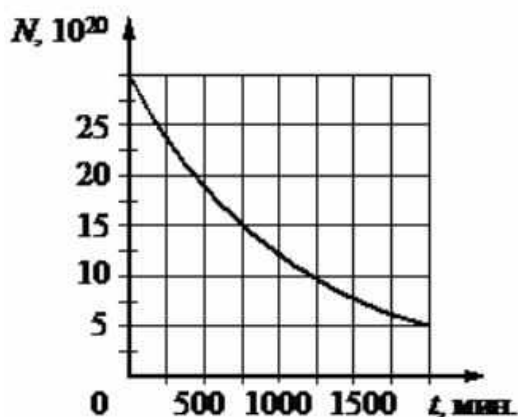

- 1) Определите период полураспада данного изотопа.
- 2) Через какой промежуток времени останется 12,5% ядер от начального числа ядер этого изотопа?

Ответ: 1) 750 мин; 2) 2250 мин

Раздел 7
ОПОРНЫЙ КОНСПЕКТ № 7.1

1.	Тема занятия	Строение Солнечной системы
2.	Содержание темы	Понятия: планеты земной группы и планеты-гиганты; малые тела Солнечной системы; система Земля—Луна. Закономерности: гипотеза о формировании всех тел Солнечной системы в процессе длительной эволюции холодного газопылевого облака
3.	Типы занятия	Комбинированные уроки
4.	Планируемые образовательные результаты	<ul style="list-style-type: none"> • демонстрировать на примере строения Солнечной системы роль и место астрономии в формировании современной научной картины мира, в развитии современной техники и технологий, в практической деятельности людей; • демонстрировать на примерах взаимосвязь между астрономией и другими естественными науками; • использовать информацию астрономического содержания при решении учебных, практических, проектных и исследовательских задач, интегрируя информацию из различных источников и критически ее оценивая; • различать и уметь использовать в учебно-исследовательской деятельности методы научного познания (наблюдение, описание, измерение, эксперимент, выдвижение гипотезы, моделирование и т. д.) и формы научного познания (факты, законы, теории), демонстрируя на примерах их роль и место в научном познании; • определять и различать понятия (Солнечная система, планета, ее спутники, планеты земной группы, планеты-гиганты, кольца планет, малые тела, астероиды, планеты-карлики, кометы, метеороиды, метеоры, болиды, метеориты); • использовать для описания характера протекания астрономических процессов физические законы (формулировать и обосновывать основные положения современной гипотезы о формировании всех тел Солнечной системы из единого газопылевого облака) с учетом границ их применимости; • решать качественные задачи (в том числе и межпредметного характера): используя модели, физические величины и законы, выстраивать логически верную цепочку объяснения (доказательства) предложенного в задаче процесса (явления); • решать задачи на расчет основных характеристик планет и малых тел Солнечной системы и объяснять причины их значительных различий; • использовать знания об астрономических объектах и процессах в повседневной жизни для обеспечения безопасности (объяснять сущность астероидно-кометной опасности, возможности и способы ее предотвращения), для сохранения здоровья и соблюдения норм экологического поведения в окружающей среде, для принятия решений в повседневной жизни

5.	Формы организации учебной деятельности	При освоении новых знаний и умений, при решении задач и проведении контроля – индивидуальная, фронтальная, групповая (на усмотрение преподавателя)																																																						
6.	Методы и средства контроля	<p>Текущий контроль: устный и письменный фронтальный опрос; взаимопрос в парах (группах).</p> <p>Тематический контроль: письменная самостоятельная работа</p>																																																						
7.	Задания для самостоятельного выполнения	<p>Качественные задачи:</p> <p>1. Рассмотрите таблицу, содержащую характеристики некоторых спутников планет Солнечной системы.</p> <table border="1" data-bbox="552 568 1541 1155"> <thead> <tr> <th>Название спутника</th> <th>Радиус спутника, км</th> <th>Радиус орбиты, тыс. км</th> <th>Средняя плотность, г/см³</th> <th>Вторая космическая скорость, м/с</th> <th>Планета</th> </tr> </thead> <tbody> <tr> <td>Луна</td> <td>1737</td> <td>384,4</td> <td>3,35</td> <td>2038</td> <td>Земля</td> </tr> <tr> <td>Фобос</td> <td>~12</td> <td>9,38</td> <td>2,20</td> <td>11</td> <td>Марс</td> </tr> <tr> <td>Европа</td> <td>1569</td> <td>670,9</td> <td>2,97</td> <td>2040</td> <td>Юпитер</td> </tr> <tr> <td>Каллисто</td> <td>2400</td> <td>1883</td> <td>1,86</td> <td>2420</td> <td>Юпитер</td> </tr> <tr> <td>Ио</td> <td>1815</td> <td>422,6</td> <td>3,57</td> <td>2560</td> <td>Юпитер</td> </tr> <tr> <td>Титан</td> <td>2575</td> <td>1221,9</td> <td>1,88</td> <td>2640</td> <td>Сатурн</td> </tr> <tr> <td>Оберон</td> <td>761</td> <td>587,0</td> <td>1,50</td> <td>770</td> <td>Уран</td> </tr> <tr> <td>Тритон</td> <td>1350</td> <td>355,0</td> <td>2,08</td> <td>1450</td> <td>Нептун</td> </tr> </tbody> </table> <p>Выберите два утверждения, которые соответствуют характеристикам планет.</p> <p>1) Масса Луны больше массы Ио. 2) Ускорение свободного падения на Тритоне примерно равно 0,79 м/с². 3) Сила притяжения Ио к Юпитеру больше, чем сила притяжения Европы. 4) Первая космическая скорость для Фобоса составляет примерно 0,08 км/с. 5) Период обращения Каллисто меньше периода обращения Европы вокруг Юпитера.</p> <p>Ответ: 23</p> <p>2. На рисунке приведено схематическое изображение солнечной системы. Планеты на этом рисунке обозначены цифрами. Выберите из приведенных ниже утверждений два верных, и укажите их номера.</p>	Название спутника	Радиус спутника, км	Радиус орбиты, тыс. км	Средняя плотность, г/см ³	Вторая космическая скорость, м/с	Планета	Луна	1737	384,4	3,35	2038	Земля	Фобос	~12	9,38	2,20	11	Марс	Европа	1569	670,9	2,97	2040	Юпитер	Каллисто	2400	1883	1,86	2420	Юпитер	Ио	1815	422,6	3,57	2560	Юпитер	Титан	2575	1221,9	1,88	2640	Сатурн	Оберон	761	587,0	1,50	770	Уран	Тритон	1350	355,0	2,08	1450	Нептун
Название спутника	Радиус спутника, км	Радиус орбиты, тыс. км	Средняя плотность, г/см ³	Вторая космическая скорость, м/с	Планета																																																			
Луна	1737	384,4	3,35	2038	Земля																																																			
Фобос	~12	9,38	2,20	11	Марс																																																			
Европа	1569	670,9	2,97	2040	Юпитер																																																			
Каллисто	2400	1883	1,86	2420	Юпитер																																																			
Ио	1815	422,6	3,57	2560	Юпитер																																																			
Титан	2575	1221,9	1,88	2640	Сатурн																																																			
Оберон	761	587,0	1,50	770	Уран																																																			
Тритон	1350	355,0	2,08	1450	Нептун																																																			

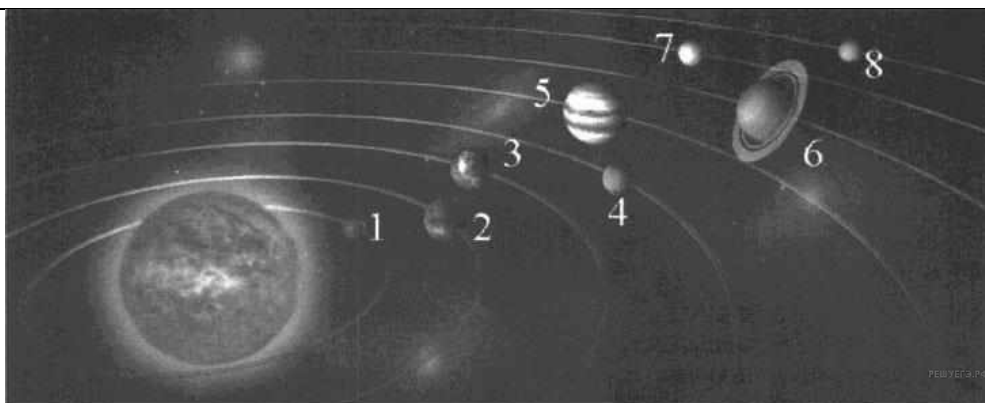

- 1) Планетой 2 является Венера.
- 2) Планета 5 относится к планетам земной группы.
- 3) Планета 3 имеет 1 спутник.
- 4) Планета 5 не имеет спутников.
- 5) Атмосфера планеты 1 состоит, в основном, из углекислого газа.

Ответ: 13

3. Даны элементы орбит некоторых астероидов.

Название	Большая полуось, а. е.	Эксцентриситет	Наклонение орбиты,
Дамокл	12	0,87	62
1992 QB1	44	0,066	2,2
Харикло	16	0,17	23
Гектор	5,2	0,022	18
Кибела	3,4	0,11	3,6
Астрея	2,6	0,19	5,4
Касталия	1,1	0,48	8,9

Выберите два утверждения, которые соответствуют приведённым астероидам.

- 1) Астероид Харикло движется между орбитами Сатурна и Урана.
- 2) Кибела, Касталия и Астрея — все астероиды главного пояса.
- 3) Дамокл выше всех поднимается над плоскостью эклиптики.
- 4) В перигелии своей орбиты Гектор более чем в два раза ближе к Солнцу, чем в афелии.
- 5) Период обращения 1992 QB1 вокруг Солнца более 300 лет.

Ответ: 13.

Расчётные задачи:

1. На поверхности какой планеты земной группы вес космонавтов будет наименьшим?

Ответ: вес будет наименьший на Марсе — в 2,6 раза меньше, чем на Земле

ОПОРНЫЙ КОНСПЕКТ № 7.2

1.	Тема занятия	Эволюция Вселенной
2.	Содержание темы	<p>Понятия: строение и эволюция Солнца и звёзд; классификация звёзд; конечные стадии жизни звезд.</p> <p>Галактика; современные представления о строении и эволюции Вселенной.</p> <p>Закономерности: диаграмма «спектр — светимость», зависимость скорости и продолжительности эволюции звезд от их массы; вывод А. А. Фридмана о нестационарности Вселенной; «Красное смещение» в спектрах галактик и закон Хаббла; гипотеза Г. А. Гамова о горячем начале Вселенной, ее обоснование и подтверждение</p>
3.	Типы занятия	<p>Комбинированные уроки</p> <p>Лабораторная работа</p>
4.	Планируемые образовательные результаты	<ul style="list-style-type: none"> • демонстрировать на примерах строения и эволюции звезд и Вселенной роль, и место астрономии в формировании современной научной картины мира, в развитии современной техники и технологий, в практической деятельности людей; • демонстрировать на примерах взаимосвязь между астрономией и другими естественными науками; • использовать информацию астрономического содержания при решении учебных, практических, проектных и исследовательских задач, интегрируя информацию из различных источников и критически ее оценивая; • различать и уметь использовать в учебно-исследовательской деятельности методы научного познания (наблюдение, описание, измерение, эксперимент, выдвижение гипотезы, моделирование и т. д.) и формы научного познания (факты, законы, теории), демонстрируя на примерах их роль и место в научном познании; • определять и различать понятия (звезда, модель звезды, светимость, парсек, световой год); • проводить исследования зависимостей между астрономическими величинами и процессами: диаграмма «спектр — светимость», зависимость скорости и продолжительности эволюции звезд от их массы; сравнивать выводы А. Эйнштейна и А. А. Фридмана относительно модели Вселенной; интерпретировать современные данные об ускорении расширения Вселенной как результата действия антитяготения «темной энергии» — вида материи, природа которой еще неизвестна; применять звездную карту для поиска на небе определенных созвездий и звезд; • использовать для описания характера протекания астрономических процессов физические законы (определять расстояние до галактик на основе закона Хаббла; по светимости сверхновых; оценивать

		<p>возраст Вселенной на основе постоянной Хаббла) с учетом границ их применимости;</p> <ul style="list-style-type: none"> • решать качественные задачи (в том числе и межпредметного характера): используя модели, физические величины и законы, выстраивать логически верную цепочку объяснения (доказательства) предложенного в задаче процесса (явления); • решать задачи на классификацию основных периодов эволюции Вселенной с момента начала ее расширения — Большого взрыва; на определение расстояния до звездных скоплений и галактик по цефеидам на основе зависимости «период — светимость»; на распознавание типов галактик (спиральные, эллиптические, неправильные); характеризовать основные параметры Галактики (размеры, состав, структура и кинематика); • соблюдать правила безопасного труда при проведении исследований в рамках учебного эксперимента и учебно-исследовательской деятельности (с использованием цифровых измерительных устройств и лабораторного оборудования); • использовать знания об астрономических объектах и процессах в повседневной жизни для обеспечения безопасности, для сохранения здоровья и соблюдения норм экологического поведения в окружающей среде, для принятия решений в повседневной жизни
5.	<p>Формы организации учебной деятельности</p>	<p>При освоении новых знаний и умений, при решении задач и проведении контроля – индивидуальная, фронтальная, групповая (на усмотрение преподавателя).</p> <p>При выполнении лабораторной работы – парная (групповая)</p>
6.	<p>Методы и средства контроля</p>	<p>Текущий контроль: устный и письменный фронтальный опрос; взаимопрос в парах (группах).</p> <p>Тематический контроль: письменный отчет о выполнении лабораторной работы</p>
7.	<p>Задания для самостоятельного выполнения</p>	<p>Качественные задачи:</p> <p>1. Рассмотрите схему строения нашей спиральной Галактики (виды плашмя и с ребра).</p>  <p>Выберите все верные утверждения, которые соответствуют элементам, обозначенным цифрами 1-5.</p> <p>1) Цифра 1 — ядро Галактики.</p>

- 2) Цифра 2 — скопления белых карликов на краю Галактики.
- 3) Цифра 3 — шаровые скопления.
- 4) Цифра 4 — положение созвездия Телец в спиральном рукаве.
- 5) Цифра 5 — 10 000 световых лет.

Ответ: 13

2. Эдвин Хаббл установил, что Вселенная расширяется. Выберите все верные утверждения, которые правильно описывают это явление.

1) Образовавшееся во время Большого взрыва жёсткое гамма-излучение регистрируется орбитальными телескопами в виде гамма-вспышек.

2) Причиной расширения Вселенной является большое количество антиматерии в галактиках.

3) Расширение Вселенной происходит с ускорением.

4) Все звёзды в нашей Галактике удаляются от Солнца.

5) Расстояние между достаточно удалёнными друг от друга объектами Вселенной со временем увеличивается.

Ответ: 35.

3. Выберите два типа объектов, которые присутствуют главным образом в диске нашей Галактики.

1) Магеллановы Облака

2) рассеянные звёздные скопления

3) квазары

4) шаровые звёздные скопления

5) межзвёздный газ

Ответ: 25.

4. Звёздные скопления содержат тысячи и даже миллионы звёзд. Выберите два утверждения, которые правильно описывают звёзды одного скопления. Под словом «одинаковый» понимается близость соответствующих значений для звёзд данного скопления.

1) Все звёзды скопления имеют одинаковую температуру.

2) Все звёзды скопления имеют одинаковый параллакс.

3) Все звёзды скопления имеют одинаковую массу.

4) Все звёзды скопления имеют одинаковую светимость.

5) Все звёзды скопления имеют одинаковый возраст.

Ответ: 25.

5. В таблице даны сведения о некоторых галактиках.

Галактика	Расстояние, Мпк	Видимый угловой размер	Видимая звёздная величина
-----------	-----------------	------------------------	---------------------------

M31	0,77	$3,3 \cdot 1,2^\circ$	+3,4
M32	0,76	$8 \cdot 6,0'$	+8,1
M33	0,89	$60 \cdot 35,0'$	+5,7
Печь	0,14	$27 \cdot 27,0'$	+7,4
WLM	0,93	$11,5 \cdot 4,0'$	+11,1

Выберите все верные утверждения, которые соответствуют этим галактикам.

- 1) Расстояние до всех пяти галактик можно определить с помощью закона Хаббла.
- 2) Свет от галактики M32, принимаемый сейчас на Земле, был испущен примерно 2,5 млн лет назад.
- 3) Линейный размер галактики M33 больше, чем галактики Печь.
- 4) Галактика WLM самая яркая в этом списке.
- 5) Среди этих галактик M31 на небе занимает самую большую площадь.

Ответ: 235.

6. На рисунке представлена диаграмма Герцшпрунга — Рассела.

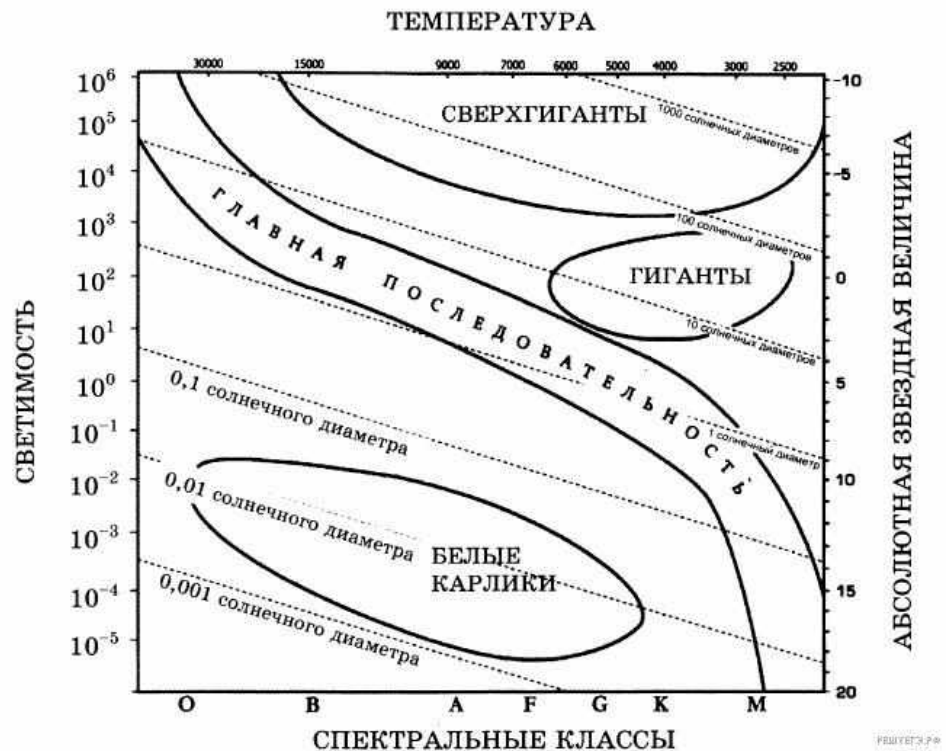

Выберите два утверждения о звездах, которые соответствуют диаграмме.

- 1) Звезда Бетельгейзе относится к сверхгигантам, поскольку её радиус почти в 1000 раз превышает радиус Солнца.

- 2) «Жизненный цикл» звезды спектрального класса К главной последовательности более короткий, чем звезды спектрального класса В главной последовательности.
- 3) Звёзды-сверхгиганты имеют очень большую среднюю плотность.
- 4) Звезда Денеб имеет температуру поверхности 8550 К и относится к звездам спектрального класса М.
- 5) Звезда 40 Эридана В относится к белым карликам, поскольку её диаметр составляет 0,014 диаметра Солнца и её спектральный класс А.

Ответ: 15

7. Рассмотрите таблицу, содержащую сведения о ярких звездах.

Наименование звезды	Температура, К	Масса (в массах Солнца)	Радиус (в радиусах Солнца)	Расстояние до звезды (св. год)
Альдебаран	3500	2,5	43	65
Альтаир	8000	1,7	1,7	17
Бетельгейзе	3600	15	1000	650
Вега	9600	2	3	25
Капелла	5000	3	12	42
Кастор	10400	2	2,5	50
Процион	6600	1,5	2	11
Спика	22000	11	8	260

Выберите все верные утверждения, которые соответствуют характеристикам звезд.

- 1) Звезда Процион относится к белым карликам.
- 2) Расстояние до Альтаира в 15 раз меньше расстояния до Спики.
- 3) Звезды Кастор и Вега принадлежат к одному спектральному классу.
- 4) Звезда Капелла является звездой типа Солнце.
- 5) Плотность звезды Альдебаран близка к плотности Солнца.

Ответ: 23

Расчётные задачи:

1. Определите радиус звезды Вега, которая излучает в 55 раз больше энергии, чем Солнце. Температура поверхности 11000 К.

		<p>Какой вид имела бы эта звезда на нашем небе, если бы она светила на месте Солнца?</p> <p><u>Ответ:</u> звезда Вега имеет радиус в 2 раза больший, чем у Солнца, поэтому на нашем небе она имела бы вид синего диска с угловым диаметром 1°. Если бы Вега светила вместо Солнца, то Земля получала бы в 55 раз больше энергии, чем теперь, и температура на ее поверхности была бы выше 1000°C. Таким образом, условия на нашей планете стали бы не пригодными для любых форм жизни.</p> <p>2. Вычислите линейный размер солнечного пятна, если его угловой диаметр равен $17,6''$. Линейный и угловой размеры Солнца соответственно равны $13,92 \cdot 10^5$ км, $32'$.</p> <p><u>Ответ:</u> 12760 км.</p> <p>3. Новая звезда в момент вспышки имела видимую звездную величину $3,2^m$. Вычислите расстояние до нее, если известно, что большинство новых звезд этого типа имеют абсолютную звездную величину -8^m.</p> <p><u>Ответ:</u> 1700 пк.</p> <p>4. Какова средняя плотность красного сверхгиганта, если его диаметр в 300 раз больше солнечного, а масса в 30 раз больше, чем масса Солнца?</p> <p><u>Ответ:</u> $1,6 \cdot 10^{-3}$ кг/м³.</p> <p>5. В спиральной галактике в созвездии Треугольника наблюдаются цефеиды с периодом 13 дней, а их видимая звездная величина $19,6^m$. Определите расстояние до галактики в световых годах.</p> <p><i>Указание:</i> абсолютная звездная величина цефеиды с указанным периодом равна $M = -4,6^m$.</p> <p><u>Ответ:</u> примерно 2 250 000 св. л.</p> <p>6. Квазар имеет красное смещение $z = 0,1$. Определите расстояние до квазара.</p> <p><i>Указание:</i> Считать, что постоянная Хаббла $H = 70$ км/(с · Мпк).</p> <p><u>Ответ:</u> 1,4 млрд. св. л.</p> <p>7. Сколько раз за время своего существования Солнце успело обернуться вокруг центра Галактики?</p> <p><u>Ответ:</u> 20 раз.</p> <p>8. Галактика удаляется от нас со скоростью 6000 км/с и имеет видимый угловой размер $2'$. Определите расстояние до галактики и ее линейные размеры.</p> <p><u>Ответ:</u> 80 Мпк, 47 кпк.</p>
--	--	---

		<p>9. В спектре галактики, которая имеет видимую звездную величину $15,2^m$, линия водорода ($\lambda_0 = 656,3\text{нм}$) смещена к красному концу спектра на $\Delta\lambda = 21,9\text{нм}$. Вычислите скорость удаления галактики и расстояние до нее.</p> <p><u>Ответ:</u> 10 4 км/с; 133 Мпк</p>
--	--	---

Дополнительный материал по теме «Токи короткого замыкания - источники настоящего стихийного бедствия»

Если ток при коротком замыкании возрастет в **20 раз**, то количество выделяющейся при этом теплоты — примерно в **400 раз!** Вот почему бывшая еще мгновение назад мирной электроэнергия превращается в настоящее стихийное бедствие: горит проводка, расплавленный металл проводов поджигает находящиеся рядом предметы, возникают пожары.

Существуют еще запланированные и контролируемые КЗ, а также специальное замыкающее оборудование. Например, сварочные аппараты работают как раз на контролируемом КЗ, где требуется большая сила тока для плавки металла.

Основные причины короткого замыкания

Все многообразие причин возникновения коротких замыканий можно свести к следующим:

- Нарушение изоляции
- Внешние воздействия
- Перегрузка сети

Нарушение изоляции вызывается как естественным износом, так и внешним вмешательством. Естественное старение элементов электросети ускоряется за счет длительного теплового воздействия тока (тепловое старение изоляции), агрессивных химических сред.

Виды коротких замыканий

В цепи постоянного тока

В этом случае КЗ бывает, как правило, между напряжением питания, которое чаще всего обозначается как «+», и общим проводом схемы, который соединяют с «-.» Последствия такого КЗ зависят от мощности источника питания постоянного тока. Если в автомобиле голый плюсовой провод заденет корпус автомобиля, который соединяется с «минусом» аккумулятора, то провода начнут плавиться и гореть как спички при условии, если не сработает предохранитель, либо вместо него уже стоит «жучок» — самопальный предохранитель

В цепи переменного тока

В трехфазных сетях наиболее часто происходит однофазное замыкание на землю — 60-70% всех коротких замыканий. Двухфазные КЗ составляют 20-25%. Двойное замыкание фаз на землю происходит в электросетях с изолированной нейтралью и составляет 10-15% всех случаев. До 3-5% занимают трехфазные КЗ, при которых происходит нарушение изоляции между всеми тремя фазами.

В электрических двигателях короткое замыкание чаще всего возникает между обмотками двигателя и его корпусом.

Последствия короткого замыкания

Во время КЗ температура в зоне контакта возрастает до нескольких тысяч градусов. Помимо воспламенения изоляции, расплавления и механических повреждений выключателей, розеток и возгорания проводки, следствием замыкания может стать выход из строя компьютерного и телекоммуникационного оборудования и линий связи, которые находятся рядом, вследствие сильного электромагнитного воздействия.

Но падение напряжения и выход из строя оборудования — не самое опасное последствие. Нередко короткие замыкания становятся причиной разрушительных пожаров, зачастую с человеческими жертвами и огромными экономическими потерями.

Из-за удаленности и большого сопротивления до места замыкания защитное оборудование может не сработать. Бывают ситуации, когда ток недостаточен для срабатывания защиты и отключения напряжения, но в месте КЗ его вполне хватает для расплавления проводов и возникновения источников возгорания. Поэтому, токи коротких замыканий очень важны для расчетов аварийных режимов работы.

Меры, исключающие короткое замыкание

Еще на заре развития электротехники появились плавкие предохранители. Принцип действия подобной защиты очень прост: под влиянием теплового действия тока предохранитель разрушается, тем самым размыкая цепь. Предохранители наиболее часто используются в бытовых электросетях и бытовых электроприборах, электрическом оборудовании транспортных средств и промышленном электрооборудовании до 1000 В. Встречаются они и в цепях с высоковольтным оборудованием.

Вот такие предохранители используются в цепях с малыми токами.

В быту мы чаще всего сталкиваемся со следующими устройствами защиты электросети:

- Плавкие предохранители (применяются в том числе в бытовых электроприборах).
- Автоматические выключатели.
- Стабилизаторы напряжения.
- Устройства дифференциального тока

Все вышперечисленное защитное оборудование относится к устройствам вторичной защиты, действующим по инерционному принципу. На вводе бытовых электросетей наиболее часто устанавливаются автоматические защитные устройства, действующие по адаптивному принципу. Такие устройства можно увидеть возле счетчиков электроэнергии квартир, коттеджей, офисов.

В высоковольтных сетях защита чаще обеспечивается:

- Устройствами релейной защиты и другим отключающим оборудованием.
- Понижающими трансформаторами.
- Распараллеливанием цепей.
- Токоограничивающими реакторами.

Большинства коротких замыканий можно избежать, если устранить основные причины их возникновения: своевременно ремонтировать или заменять изношенное оборудование, исключить вредные воздействия человека. Не допускать неправильных действий при монтажных и ремонтных работах, соблюдать СНИПы и правила техники безопасности.

МИНИСТЕРСТВО СЕЛЬСКОГО ХОЗЯЙСТВА РОССИЙСКОЙ ФЕДЕРАЦИИ
ФЕДЕРАЛЬНОЕ ГОСУДАРСТВЕННОЕ БЮДЖЕТНОЕ ОБРАЗОВАТЕЛЬНОЕ
УЧРЕЖДЕНИЕ ВЫСШЕГО ОБРАЗОВАНИЯ
«РЯЗАНСКИЙ ГОСУДАРСТВЕННЫЙ АГРОТЕХНОЛОГИЧЕСКИЙ УНИВЕРСИТЕТ
ИМЕНИ П.А. КОСТЫЧЕВА»



УТВЕРЖДАЮ:
Декан ФДП и СПО
Емельянова АС.
14 марта 2024г

МЕТОДИЧЕСКИЕ УКАЗАНИЯ
К ПРАКТИЧЕСКИМ ЗАНЯТИЯМ
ПО УЧЕБНОЙ ДИСЦИПЛИНЕ

«Химия»

наименование

для студентов 1 курса ФДП и СПО

по специальности

38.02.01 Экономика и бухгалтерский учет (по отраслям)

(шифр) (наименование специальности)

(очная форма обучения)

Рязань, 2024

Методические указания к практическим занятиям разработаны в соответствии с требованиями

- Федерального государственного образовательного стандарта среднего профессионального образования по специальности 38.02.01 Экономика и бухгалтерский учет (по отраслям), утвержденного приказом Министерства образования и науки Российской Федерации от 05.02.2018 г. № 69;

- Приказа Минпросвещения России от 18.05.2023 №371 «Об утверждении федеральной образовательной программы среднего общего образования»

- Федерального государственного образовательного стандарта среднего общего образования, утвержденного приказом Министерства образования и науки Российской Федерации от 12.08.2022 г. №732;

- Примерной рабочей программы общеобразовательной дисциплины «Биология» для профессиональных образовательных организаций, рассмотрено на заседании педагогического совета ФГБОУ ДПО ИРПО(протокол №13 от 29.сентября 2022г.), утверждено на заседании Совета по оценке содержания и качества примерных рабочих программ общеобразовательного и социально-гуманитарного циклов СПО(протокол №14 от 30.11.2022г.)

Разработчик:

Юсова Е.В., преподаватель факультета дополнительного профессионального и среднего профессионального образования

Методические указания к практическим занятиям одобрены предметно-цикловой комиссией общеобразовательных дисциплин ФДП и СПО 14 марта 2024 г., протокол № 7.

Председатель предметно-цикловой комиссии



/ А.С. Емельянова /

Содержание

1. Место дисциплины в структуре основной образовательной программы	4
2. Поурочное тематическое планирование	5
2.1. Поурочный тематический план занятий	17
2.2. Опорные конспекты для проведения занятий по дисциплине «Химия»	1

1. Место дисциплины в структуре основной образовательной программы
Дисциплина «Химия» является частью обязательной предметной области «Естественные науки», изучается в общеобразовательном цикле учебного плана ОПОП СПО.
Дисциплина имеет междисциплинарные связи с другими дисциплинами общеобразовательного цикла. В процессе изучения дисциплины обеспечивается формирование и развитие таких ОК и ПК

Планируемые результаты освоения общеобразовательной дисциплины в соответствии с ФГОС СПО и на основе ФГОС СОО

Код и наименование формируемых компетенций	Планируемые результаты освоения дисциплины	
	Общие	Дисциплинарные
<p>ОК 01. Выбирать способы решения задач профессиональной деятельности применительно к различным контекстам</p>	<p>В части трудового воспитания:</p> <ul style="list-style-type: none"> - готовность к труду, осознание ценности мастерства, трудолюбие; - готовность к активной деятельности технологической и социальной направленности, способность инициировать, планировать и самостоятельно выполнять такую деятельность; - интерес к различным сферам профессиональной деятельности, <p>Овладение универсальными учебными познавательными действиями:</p> <p>а) базовые логические действия:</p> <ul style="list-style-type: none"> - самостоятельно формулировать и актуализировать проблему, рассматривать ее всесторонне; - устанавливать существенный признак или основания для сравнения, классификации и обобщения; 	<p>- владеть системой химических знаний, которая включает: основополагающие понятия (химический элемент, атом, электронная оболочка атома, s-, p-, d-электронные орбитали атомов, ион, молекула, валентность, электроотрицательность, степень окисления, химическая связь, моль, молярная масса, молярный объем, углеродный скелет, функциональная группа, радикал, изомерия, изомеры, гомологический ряд, гомологи, углеводороды, кислород- и азотсодержащие соединения, биологически активные вещества (углеводы, жиры, белки), мономер, полимер, структурное звено, высокомолекулярные соединения, кристаллическая решетка, типы химических реакций (окислительно-восстановительные, экзо- и эндотермические, реакции ионного обмена), раствор, электролиты, неэлектролиты, электролитическая диссоциация, окислитель, восстановитель, скорость химической реакции, химическое равновесие), теории и законы (теория химического строения органических веществ А.М. Бутлерова, теория электролитической диссоциации, периодический закон Д.И. Менделеева, закон сохранения</p>

	<ul style="list-style-type: none"> - определять цели деятельности, задавать параметры и критерии их достижения; - выявлять закономерности и противоречия в рассматриваемых явлениях; - вносить коррективы в деятельность, оценивать соответствие результатов целям, оценивать риски последствий деятельности; - развивать креативное мышление при решении жизненных проблем <p>б) базовые исследовательские действия:</p> <ul style="list-style-type: none"> - владеть навыками учебно-исследовательской и проектной деятельности, навыками разрешения проблем; - выявлять причинно-следственные связи и актуализировать задачу, выдвигать гипотезу ее решения, находить аргументы для доказательства своих утверждений, задавать параметры и критерии решения; - анализировать полученные в ходе решения задачи результаты, критически оценивать их достоверность, прогнозировать изменение в новых условиях; - уметь переносить знания в познавательную и практическую области жизнедеятельности; 	<p>массы), закономерности, символический язык химии, фактологические сведения о свойствах, составе, получении и безопасном использовании важнейших неорганических и органических веществ в быту и практической деятельности человека;</p> <ul style="list-style-type: none"> - уметь выявлять характерные признаки и взаимосвязь изученных понятий, применять соответствующие понятия при описании строения и свойств неорганических и органических веществ и их превращений; выявлять взаимосвязь химических знаний с понятиями и представлениями других естественнонаучных предметов; - уметь использовать наименования химических соединений международного союза теоретической и прикладной химии и тривиальные названия важнейших веществ (этилен, ацетилен, глицерин, фенол, формальдегид, уксусная кислота, глицин, угарный газ, углекислый газ, аммиак, гашеная известь, негашеная известь, питьевая сода и других), составлять формулы неорганических и органических веществ, уравнения химических реакций, объяснять их смысл; подтверждать характерные химические свойства веществ соответствующими экспериментами и записями уравнений химических реакций;
--	--	--

	<ul style="list-style-type: none"> - уметь интегрировать знания из разных предметных областей; - выдвигать новые идеи, предлагать оригинальные подходы и решения; - способность их использования в познавательной и социальной практике 	<ul style="list-style-type: none"> - уметь устанавливать принадлежность изученных неорганических и органических веществ к определенным классам и группам соединений, характеризовать их состав и важнейшие свойства; определять виды химических связей (ковалентная, ионная, металлическая, водородная), типы кристаллических решеток веществ; классифицировать химические реакции; - сформировать представления: о материальном единстве мира, закономерностях и познаваемости явлений природы; о месте и значении химии в системе естественных наук и ее роли в обеспечении устойчивого развития человечества: в решении проблем экологической, энергетической и пищевой безопасности, в развитии медицины, создании новых материалов, новых источников энергии, в обеспечении рационального природопользования, в формировании мировоззрения и общей культуры человека, а также экологически обоснованного отношения к своему здоровью и природной среде; - владеть системой химических знаний, которая включает: основополагающие понятия (дополнительно к системе понятий базового уровня) - изотопы, основное и возбужденное состояние атома, гибридизация атомных орбиталей, химическая связь ("σ " и "π", кратные связи),
--	--	--

		<p>молярная концентрация, структурная формула, изомерия (структурная, геометрическая (цис-транс-изомерия), типы химических реакций (гомо- и гетерогенные, обратимые и необратимые), растворы (истинные, дисперсные системы), кристаллогидраты, степень диссоциации, электролиз, крекинг, риформинг); теории и законы, закономерности, мировоззренческие знания, лежащие в основе понимания причинности и системности химических явлений, современные представления о строении вещества на атомном, молекулярном и надмолекулярном уровнях; представления о механизмах химических реакций, термодинамических и кинетических закономерностях их протекания, о химическом равновесии, дисперсных системах, фактологические сведения о свойствах, составе, получении и безопасном использовании важнейших неорганических и органических веществ в быту и практической деятельности человека; общих научных принципах химического производства (на примере производства серной кислоты, аммиака, метанола, переработки нефти);</p> <p>- уметь проводить расчеты по химическим формулам и уравнениям химических реакций с использованием физических величин (массы, объема газов, количества</p>
--	--	--

		<p>вещества), характеризующих вещества с количественной стороны: расчеты по нахождению химической формулы вещества; расчеты массы (объема, количества вещества) продукта реакции, если одно из исходных веществ дано в виде раствора с определенной массовой долей растворенного вещества или дано в избытке (имеет примеси); расчеты массовой или объемной доли выхода продукта реакции; расчеты теплового эффекта реакций, объемных отношений газов;</p> <p>- уметь выявлять характерные признаки и взаимосвязь изученных понятий, применять соответствующие понятия при описании строения и свойств неорганических и органических веществ и их превращений; выявлять взаимосвязь химических знаний с понятиями и представлениями других предметов для более осознанного понимания и объяснения сущности материального единства мира; использовать системные химические знания для объяснения и прогнозирования явлений, имеющих естественнонаучную природу;</p> <p>- уметь использовать наименования химических соединений международного союза теоретической и прикладной химии и тривиальные названия веществ, относящихся к изученным классам органических и неорганических соединений;</p>
--	--	---

		<p>использовать химическую символику для составления формул неорганических веществ, молекулярных и структурных (развернутых, сокращенных и скелетных) формул органических веществ; составлять уравнения химических реакций и раскрывать их сущность: окислительно-восстановительных реакций посредством составления электронного баланса этих реакций; реакций ионного обмена путем составления их полных и сокращенных ионных уравнений; реакций гидролиза, реакций комплексообразования (на примере гидроксокомплексов цинка и алюминия); подтверждать характерные химические свойства веществ соответствующими экспериментами и записями уравнений химических реакций;</p> <p>- уметь классифицировать неорганические и органические вещества и химические реакции, самостоятельно выбирать основания и критерии для классификации изучаемых химических объектов; характеризовать состав и важнейшие свойства веществ, принадлежащих к определенным классам и группам соединений (простые вещества, оксиды, гидроксиды, соли; углеводороды, простые эфиры, спирты, фенолы, альдегиды, кетоны, карбоновые кислоты, сложные эфиры, жиры, углеводы, амины, аминокислоты, белки);</p>
--	--	--

		<p>применять знания о составе и свойствах веществ для экспериментальной проверки гипотез относительно закономерностей протекания химических реакций и прогнозирования возможностей их осуществления;</p> <p>- уметь подтверждать на конкретных примерах характер зависимости реакционной способности органических соединений от кратности и типа ковалентной связи ("σ" и "π"), взаимного влияния атомов и групп атомов в молекулах; а также от особенностей реализации различных механизмов протекания реакций;</p> <p>- уметь характеризовать электронное строение атомов (в основном и возбужденном состоянии) и ионов химических элементов 1 - 4 периодов Периодической системы Д.И. Менделеева и их валентные возможности, используя понятия "s", "p", "d-электронные" орбитали, энергетические уровни; объяснять закономерности изменения свойств химических элементов и образуемых ими соединений по периодам и группам;</p>
<p>ОК 02. Использовать современные средства поиска, анализа и</p>	<p>В области ценности научного познания:</p> <p>- сформированность мировоззрения, соответствующего современному уровню развития науки и общественной</p>	<p>- уметь планировать и выполнять химический эксперимент (превращения органических веществ при нагревании, получение этилена и изучение его свойств, качественные</p>

<p>интерпретации информации и информационные технологии для выполнения задач профессиональной деятельности</p>	<p>практики, основанного на диалоге культур, способствующего осознанию своего места в поликультурном мире;</p> <ul style="list-style-type: none"> - совершенствование языковой и читательской культуры как средства взаимодействия между людьми и познания мира; - осознание ценности научной деятельности, готовность осуществлять проектную и исследовательскую деятельность индивидуально и в группе; <p>Овладение универсальными учебными познавательными действиями:</p> <p>в) работа с информацией:</p> <ul style="list-style-type: none"> - владеть навыками получения информации из источников разных типов, самостоятельно осуществлять поиск, анализ, систематизацию и интерпретацию информации различных видов и форм представления; - создавать тексты в различных форматах с учетом назначения информации и целевой аудитории, выбирая оптимальную форму представления и визуализации; 	<p>реакции на альдегиды, крахмал, уксусную кислоту; денатурация белков при нагревании, цветные реакции белков; проводить реакции ионного обмена, определять среду водных растворов, качественные реакции на сульфат-, карбонат- и хлорид-анионы, на катион аммония; решать экспериментальные задачи по темам "Металлы" и "Неметаллы") в соответствии с правилами техники безопасности при обращении с веществами и лабораторным оборудованием; представлять результаты химического эксперимента в форме записи уравнений соответствующих реакций и формулировать выводы на основе этих результатов;</p> <ul style="list-style-type: none"> - уметь анализировать химическую информацию, получаемую из разных источников (средств массовой информации, сеть Интернет и другие); - владеть основными методами научного познания веществ и химических явлений (наблюдение, измерение, эксперимент, моделирование); - уметь проводить расчеты по химическим формулам и уравнениям химических реакций с использованием физических величин, характеризующих вещества с количественной стороны: массы, объема (нормальные условия) газов, количества вещества; использовать
--	---	---

	<ul style="list-style-type: none"> - оценивать достоверность, легитимность информации, ее соответствие правовым и морально-этическим нормам; - использовать средства информационных и коммуникационных технологий в решении когнитивных, коммуникативных и организационных задач с соблюдением требований эргономики, техники безопасности, гигиены, ресурсосбережения, правовых и этических норм, норм информационной безопасности; - владеть навыками распознавания и защиты информации, информационной безопасности личности; 	<p>системные химические знания для принятия решений в конкретных жизненных ситуациях, связанных с веществами и их применением;</p> <ul style="list-style-type: none"> - уметь самостоятельно планировать и проводить химический эксперимент (получение и изучение свойств неорганических и органических веществ, качественные реакции углеводов различных классов и кислородсодержащих органических веществ, решение экспериментальных задач по распознаванию неорганических и органических веществ) с соблюдением правил безопасного обращения с веществами и лабораторным оборудованием, формулировать цели исследования, предоставлять в различной форме результаты эксперимента, анализировать и оценивать их достоверность; - уметь осуществлять целенаправленный поиск химической информации в различных источниках (научная и учебно-научная литература, средства массовой информации, сеть Интернет и другие), критически анализировать химическую информацию, перерабатывать ее и использовать в соответствии с поставленной учебной задачей; - владеть системой знаний о методах научного познания явлений природы, используемых в естественных науках и умениями применять эти знания при экспериментальном
--	---	---

		<p>исследовании веществ и для объяснения химических явлений, имеющих место в природе практической деятельности человека и в повседневной жизни;</p>
<p>ОК 04. Эффективно взаимодействовать и работать в коллективе и команде</p>	<p>- готовность к саморазвитию, самостоятельности и самоопределению;</p> <p>- овладение навыками учебно-исследовательской, проектной и социальной деятельности;</p> <p>Овладение универсальными коммуникативными действиями:</p> <p>б) совместная деятельность:</p> <p>- понимать и использовать преимущества командной и индивидуальной работы;</p> <p>- принимать цели совместной деятельности, организовывать и координировать действия по ее достижению: составлять план действий, распределять роли с учетом мнений участников обсуждать результаты совместной работы;</p> <p>- координировать и выполнять работу в условиях реального, виртуального и комбинированного взаимодействия;</p>	<p>- уметь планировать и выполнять химический эксперимент (превращения органических веществ при нагревании, получение этилена и изучение его свойств, качественные реакции на альдегиды, крахмал, уксусную кислоту; денатурация белков при нагревании, цветные реакции белков; проводить реакции ионного обмена, определять среду водных растворов, качественные реакции на сульфат-, карбонат- и хлорид-анионы, на катион аммония; решать экспериментальные задачи по темам "Металлы" и "Неметаллы") в соответствии с правилами техники безопасности при обращении с веществами и лабораторным оборудованием; представлять результаты химического эксперимента в форме записи уравнений соответствующих реакций и формулировать выводы на основе этих результатов;</p> <p>- уметь самостоятельно планировать и проводить химический эксперимент (получение и изучение свойств неорганических и органических веществ, качественные реакции углеводов различных классов и кислородсодержащих органических веществ, решение экспериментальных задач по</p>

	<p>- осуществлять позитивное стратегическое поведение в различных ситуациях, проявлять творчество и воображение, быть инициативным</p> <p>Овладение универсальными регулятивными действиями:</p> <p>г) принятие себя и других людей:</p> <p>- принимать мотивы и аргументы других людей при анализе результатов деятельности;</p> <p>- признавать свое право и право других людей на ошибки;</p> <p>- развивать способность понимать мир с позиции другого человека;</p>	<p>распознаванию неорганических и органических веществ) с соблюдением правил безопасного обращения с веществами и лабораторным оборудованием, формулировать цели исследования, предоставлять в различной форме результаты эксперимента, анализировать и оценивать их достоверность;</p>
<p>ОК 07. Содействовать сохранению окружающей среды, ресурсосбережению, применять знания об изменении климата, принципы бережливого производства, эффективно действовать</p>	<p>В области экологического воспитания:</p> <p>- сформированность экологической культуры, понимание влияния социально-экономических процессов на состояние природной и социальной среды, осознание глобального характера экологических проблем;</p> <p>- планирование и осуществление действий в окружающей среде на основе знания целей устойчивого развития человечества;</p>	<p>- сформировать представления: о химической составляющей естественнонаучной картины мира, роли химии в познании явлений природы, в формировании мышления и культуры личности, ее функциональной грамотности, необходимой для решения практических задач и экологически обоснованного отношения к своему здоровью и природной среде;</p> <p>- уметь соблюдать правила экологически целесообразного поведения в быту и трудовой деятельности в целях сохранения своего здоровья и окружающей природной</p>

<p>в чрезвычайных ситуациях</p>	<p>активное неприятие действий, приносящих вред окружающей среде;</p> <ul style="list-style-type: none"> - умение прогнозировать неблагоприятные экологические последствия предпринимаемых действий, предотвращать их; - расширение опыта деятельности экологической направленности; - овладение навыками учебно-исследовательской, проектной и социальной деятельности; 	<p>среды; учитывать опасность воздействия на живые организмы определенных веществ, понимая смысл показателя предельной допустимой концентрации;</p> <ul style="list-style-type: none"> -уметь прогнозировать, анализировать и оценивать с позиций экологической безопасности последствия бытовой и производственной деятельности человека, связанной с переработкой веществ; использовать полученные знания для принятия грамотных решений проблем в ситуациях, связанных с химией; - уметь осознавать опасность воздействия на живые организмы определенных веществ, понимая смысл показателя предельной допустимой концентрации, и пояснять на примерах способы уменьшения и предотвращения их вредного воздействия на организм человека.
<p>ПК 1.3 Проводить учёт денежных средств, оформлять денежные и кассовые документы</p>	<ul style="list-style-type: none"> - готовность к труду, осознание ценности мастерства, трудолюбие, -экологическое воспитание, -активное неприятие действий, приносящих вред окружающей среды, 	<p>-сформированность умений соблюдать правила экологически целесообразного поведения в быту и трудовой деятельности в целях сохранения своего здоровья и окружающей природной среды; учитывать опасность воздействия на живые организмы определённых веществ, понимая смысл показателя предельной допустимости концентрации</p>

	- умение прогнозировать неблагоприятные экологические последствия предпринимаемых действий, предотвращать их	
ПК 4.5 Принимать участие в составлении бизнес-плана	- готовность к труду, осознание ценности мастерства, трудолюбие, -экологическое воспитание, -активное неприятие действий, приносящих вред окружающей среды, - умение прогнозировать неблагоприятные экологические последствия предпринимаемых действий, предотвращать их	- сформированность умений устанавливать принадлежность изученных органических неорганических веществ к определённым классам и группам соединений, характеризовать их состав и важнейшие свойства, определять виды химических связей (ковалентная, ионная, металлическая, водородная), типы кристаллических решёток веществ, классифицировать химические реакции

2. Поурочное тематическое планирование

2.1. Поурочный тематический план занятий

В поурочном тематическом планировании представлены виды организационных форм, типы оценочных мероприятий, а также информационное обеспечение дисциплины «Химия» по разделам и темам программы (таблица 1).

Дисциплина Химия

Специальность / профессия **38.02.01 Экономика и бухгалтерский учет (по отраслям)**

Таблица 1. Поурочный тематический план дисциплины «Химия»

№	Наименование разделов и тем	Количество часов	Тип занятия	Междисциплинарные связи	Дополнительная литература	Типы оценочных мероприятий
I	Основное содержание					
1	Раздел 1. Основы строения вещества	8				
1.1	Строение атомов химических элементов и природа химической связи	2	теоретическое обучение		Гусева, Е. В. Химия для СПО: учебно-методическое пособие / Е. В. Гусева, М. Р. Зиганшина, Д. И. Куликова. — Казань: КНИТУ, 2019. — 168 с. — ISBN 978-5-7882-2792-	1. Тест «Строение атомов химических элементов и природа химической связи».
		2	теоретическое обучение			

№	Наименование разделов и тем	Количество часов	Тип занятия	Междисциплинарные связи	Дополнительная литература	Типы оценочных мероприятий
		2	практическое занятие		<p>4. — Текст: электронный // Лань : электронно-библиотечная система. — URL: https://e.lanbook.com/book/196096 (дата обращения: 14.10.2022). — Режим доступа: для авториз. пользователей.</p> <p>Черникова, Н. Ю. Химия в доступном изложении: учебное пособие для спо / Н. Ю. Черникова. — 2-е изд., стер. — Санкт-Петербург: Лань, 2022. — 316 с. — ISBN 978-5-8114-9500-9. — Текст: электронный // Лань: электронно-библиотечная система. — URL: https://e.lanbook.com/book/195532 (дата обращения: 14.10.2022). —</p>	2. Задачи на составление химических формул двухатомных соединений (оксидов, сульфидов, гидридов и т.п.).

№	Наименование разделов и тем	Количество о часов	Тип занятия	Междисциплинарные связи	Дополнительная литература	Типы оценочных мероприятий
					<p>Режим доступа: для авториз. пользователей.</p> <p>Шевницына, Л. В. Химия: учебное пособие / Л. В. Шевницына, А. И. Апарнев. — Новосибирск: НГТУ, 2017. — 92 с. — ISBN 978-5-7782-3345-4. — Текст: электронный // Лань: электронно-библиотечная система. — URL: https://e.lanbook.com/book/118505 (дата обращения: 14.10.2022). — Режим доступа: для авториз. пользователей.</p> <p>Блинов, Л. Н. Химия: учебник для СПО / Л. Н. Блинов, И. Л. Перфилова, Т. В. Соколова. — 2-е изд., стер. — Санкт-Петербург: Лань, 2021. — 260 с. — ISBN 978-5-8114-7904-7. — Текст: электронный // Лань: электронно-библиотечная</p>	

№	Наименование разделов и тем	Количество часов	Тип занятия	Междисциплинарные связи	Дополнительная литература	Типы оценочных мероприятий
					система. — URL: https://e.lanbook.com/book/167183 (дата обращения: 14.10.2022). — Режим доступа: для авториз. пользователей.	
1.2	Периодический закон и таблица Д.И. Менделеева	2	практическое занятие		Гусева, Е. В. Химия для СПО: учебно-методическое пособие / Е. В. Гусева, М. Р. Зиганшина, Д. И. Куликова. — Казань: КНИТУ, 2019. — 168 с. — ISBN 978-5-7882-2792-4. — Текст: электронный // Лань : электронно-библиотечная система. — URL: https://e.lanbook.com/book/196096 (дата обращения: 14.10.2022). — Режим доступа: для авториз. пользователей.	Практико-ориентированные теоретические задания на характеристику химических элементов: «Металлические / неметаллические свойства, электроотрицательность и сродство к электрону химических элементов в соответствии с их электронным строением и положением в периодической системе

№	Наименование разделов и тем	Количество о часов	Тип занятия	Междисциплинарные связи	Дополнительная литература	Типы оценочных мероприятий
					<p>Черникова, Н. Ю. Химия в доступном изложении: учебное пособие для спо / Н. Ю. Черникова. — 2-е изд., стер. — Санкт-Петербург: Лань, 2022. — 316 с. — ISBN 978-5-8114-9500-9. — Текст: электронный // Лань: электронно-библиотечная система. — URL: https://e.lanbook.com/book/195532 (дата обращения: 14.10.2022). — Режим доступа: для авториз. пользователей.</p> <p>Шевницына, Л. В. Химия: учебное пособие / Л. В. Шевницына, А. И. Апарнев. — Новосибирск: НГТУ, 2017. — 92 с. — ISBN 978-5-7782-3345-4. — Текст: электронный // Лань: электронно-библиотечная система. — URL: https://e.lanbook.com/book/118505</p>	химических элементов Д.И. Менделеева».

№	Наименование разделов и тем	Количество часов	Тип занятия	Междисциплинарные связи	Дополнительная литература	Типы оценочных мероприятий
					<p>(дата обращения: 14.10.2022). — Режим доступа: для авториз. пользователей.</p> <p>Блинов, Л. Н. Химия: учебник для СПО / Л. Н. Блинов, И. Л. Перфилова, Т. В. Соколова. — 2-е изд., стер. — Санкт-Петербург: Лань, 2021. — 260 с. — ISBN 978-5-8114-7904-7. — Текст: электронный // Лань: электронно-библиотечная система. — URL: https://e.lanbook.com/book/167183 (дата обращения: 14.10.2022). — Режим доступа: для авториз. пользователей.</p>	
2	Раздел 2. Химические реакции	12				Контрольная работа «Строение вещества и химические реакции»

№	Наименование разделов и тем	Количество часов	Тип занятия	Междисциплинарные связи	Дополнительная литература	Типы оценочных мероприятий
2.1	Типы химических реакций	2	теоретическое обучение		<p>Гусева, Е. В. Химия для СПО: учебно-методическое пособие / Е. В. Гусева, М. Р. Зиганшина, Д. И. Куликова. — Казань: КНИТУ, 2019. — 168 с. — ISBN 978-5-7882-2792-4. — Текст: электронный // Лань: электронно-библиотечная система. — URL: https://e.lanbook.com/book/196096 (дата обращения: 14.10.2022). — Режим доступа: для авториз. пользователей.</p> <p>Черникова, Н. Ю. Химия в доступном изложении: учебное пособие для спо / Н. Ю. Черникова. — 2-е изд., стер. — Санкт-Петербург: Лань, 2022. — 316 с. — ISBN 978-5-8114-9500-9. — Текст: электронный // Лань: электронно-библиотечная система. — URL:</p>	<p>1. Задачи на составление уравнений реакций:</p> <ul style="list-style-type: none"> – соединения, замещения, разложения, обмена и реакций с участием комплексных соединений (на примере гидроксокомплексов алюминия и цинка); – окислительно-восстановительных реакций с использованием метода электронного баланса; – с участием комплексных соединений (на примере гидроксокомплексов цинка и алюминия).
		2	практическое занятие			
		2	практическое занятие			

№	Наименование разделов и тем	Количество часов	Тип занятия	Междисциплинарные связи	Дополнительная литература	Типы оценочных мероприятий
					<p>https://e.lanbook.com/book/195532 (дата обращения: 14.10.2022). — Режим доступа: для авториз. пользователей.</p> <p>Шевницына, Л. В. Химия: учебное пособие / Л. В. Шевницына, А. И. Апарнев. — Новосибирск: НГТУ, 2017. — 92 с. — ISBN 978-5-7782-3345-4. — Текст: электронный // Лань: электронно-библиотечная система. — URL: https://e.lanbook.com/book/118505 (дата обращения: 14.10.2022). — Режим доступа: для авториз. пользователей.</p> <p>Блинов, Л. Н. Химия: учебник для СПО / Л. Н. Блинов, И. Л. Перфилова, Т. В. Соколова. — 2-е изд., стер. — Санкт-Петербург: Лань, 2021. — 260 с. — ISBN 978-5-</p>	<p>2. Задачи на расчет количественных характеристик продукта реакции соединения; массовой или объемной доли выхода продукта реакции соединения от теоретически возможного; объемных отношений газов; количественных характеристик исходных веществ и продуктов реакции; массы (объем, количество вещества) продукта реакции, если одно из веществ дано в виде раствора с определенной массовой долей растворенного вещества.</p>

№	Наименование разделов и тем	Количество часов	Тип занятия	Междисциплинарные связи	Дополнительная литература	Типы оценочных мероприятий
					8114-7904-7. — Текст: электронный // Лань: электронно-библиотечная система. — URL: https://e.lanbook.com/book/167183 (дата обращения: 14.10.2022). — Режим доступа: для авториз. пользователей.	
2.2	Электролитическая диссоциация и ионный обмен	2	теоретическое обучение		Гусева, Е. В. Химия для СПО: учебно-методическое пособие / Е. В. Гусева, М. Р. Зиганшина, Д. И. Куликова. — Казань: КНИТУ, 2019. — 168 с. — ISBN 978-5-7882-2792-4. — Текст: электронный // Лань :	1. Задания на составление молекулярных и ионных реакций с участием оксидов, кислот, оснований и солей, ионных реакций
		2	лабораторное занятие			

№	Наименование разделов и тем	Количество о часов	Тип занятия	Междисциплинарные связи	Дополнительная литература	Типы оценочных мероприятий
					<p>электронно-библиотечная система. — URL: https://e.lanbook.com/book/196096 (дата обращения: 14.10.2022). — Режим доступа: для авториз. пользователей.</p> <p>Черникова, Н. Ю. Химия в доступном изложении: учебное пособие для спо / Н. Ю. Черникова. — 2-е изд., стер. — Санкт-Петербург: Лань, 2022. — 316 с. — ISBN 978-5-8114-9500-9. — Текст: электронный // Лань: электронно-библиотечная система. — URL: https://e.lanbook.com/book/195532 (дата обращения: 14.10.2022). — Режим доступа: для авториз. пользователей.</p> <p>Шевницына, Л. В. Химия: учебное пособие / Л. В. Шевницына, А. И.</p>	<p>гидролиза солей, установление изменения кислотности среды.</p> <p>2. Лабораторная работа «Реакции гидролиза»</p>

№	Наименование разделов и тем	Количество о часов	Тип занятия	Междисциплинарные связи	Дополнительная литература	Типы оценочных мероприятий
					<p>Апарнев. — Новосибирск: НГТУ, 2017. — 92 с. — ISBN 978-5-7782-3345-4. — Текст: электронный // Лань: электронно-библиотечная система. — URL: https://e.lanbook.com/book/118505 (дата обращения: 14.10.2022). — Режим доступа: для авториз. пользователей.</p> <p>Блинов, Л. Н. Химия: учебник для СПО / Л. Н. Блинов, И. Л. Перфилова, Т. В. Соколова. — 2-е изд., стер. — Санкт-Петербург: Лань, 2021. — 260 с. — ISBN 978-5-8114-7904-7. — Текст: электронный // Лань: электронно-библиотечная система. — URL: https://e.lanbook.com/book/167183 (дата обращения: 14.10.2022). —</p>	

№	Наименование разделов и тем	Количество часов	Тип занятия	Междисциплинарные связи	Дополнительная литература	Типы оценочных мероприятий
					Режим доступа: для авториз. пользователей. Капустина А. А., Хальченко И. Г., Либанов В. В. Общая и неорганическая химия. Практикум / А. А. Капустина, И. Г. Хальченко, В.В. Либанов — Санкт-Петербург: Лань, 2020. — 152 с.	
	Рубежный контроль по разделу	2	контрольное занятие			Контрольная работа «Строение вещества и химические реакции»
3	Раздел 3. Строение и свойства неорганических веществ	24				Контрольная работа «Свойства неорганических веществ»

№	Наименование разделов и тем	Количество часов	Тип занятия	Междисциплинарные связи	Дополнительная литература	Типы оценочных мероприятий
3.1	Классификация, номенклатура и строение неорганических веществ	2	теоретическое обучение		Гусева, Е. В. Химия для СПО: учебно-методическое пособие / Е. В. Гусева, М. Р. Зиганшина, Д. И. Куликова. — Казань: КНИТУ, 2019. — 168 с. — ISBN 978-5-7882-2792-4. — Текст: электронный // Лань :	1. Тест «Номенклатура и название неорганических веществ исходя из их химической формулы или составление химической формулы исходя из
		2	практическое занятие			

№	Наименование разделов и тем	Количество часов	Тип занятия	Междисциплинарные связи	Дополнительная литература	Типы оценочных мероприятий
		2	практическое занятие		<p>электронно-библиотечная система. — URL: https://e.lanbook.com/book/196096 (дата обращения: 14.10.2022). — Режим доступа: для авториз. пользователей.</p> <p>Черникова, Н. Ю. Химия в доступном изложении: учебное пособие для спо / Н. Ю. Черникова. — 2-е изд., стер. — Санкт-Петербург: Лань, 2022. — 316 с. — ISBN 978-5-8114-9500-9. — Текст: электронный // Лань: электронно-библиотечная система. — URL: https://e.lanbook.com/book/195532 (дата обращения: 14.10.2022). — Режим доступа: для авториз. пользователей.</p>	<p>названия вещества по международной или тривиальной номенклатуре».</p> <p>2. Задачи на расчет массовой доли (массы) химического элемента (соединения) в молекуле (смеси).</p> <p>3. Практические задания по классификации, номенклатуре и химическим формулам неорганических веществ различных классов.</p> <p>4. Практические задания на определение химической активности веществ в зависимости</p>

№	Наименование разделов и тем	Количество о часов	Тип занятия	Междисциплинарные связи	Дополнительная литература	Типы оценочных мероприятий
					<p>Шевницына, Л. В. Химия: учебное пособие / Л. В. Шевницына, А. И. Апарнев. — Новосибирск: НГТУ, 2017. — 92 с. — ISBN 978-5-7782-3345-4. — Текст: электронный // Лань: электронно-библиотечная система. — URL: https://e.lanbook.com/book/118505 (дата обращения: 14.10.2022). — Режим доступа: для авториз. пользователей.</p> <p>Блинов, Л. Н. Химия: учебник для СПО / Л. Н. Блинов, И. Л. Перфилова, Т. В. Соколова. — 2-е изд., стер. — Санкт-Петербург: Лань, 2021. — 260 с. — ISBN 978-5-8114-7904-7. — Текст: электронный</p>	<p>вида химической связи и типа кристаллической решетки.</p>

№	Наименование разделов и тем	Количество часов	Тип занятия	Междисциплинарные связи	Дополнительная литература	Типы оценочных мероприятий
					<p>// Лань: электронно-библиотечная система. — URL: https://e.lanbook.com/book/167183 (дата обращения: 14.10.2022). — Режим доступа: для авториз. пользователей.</p> <p>Черникова Н. Ю., Мещерякова Е. В. Решаем задачи по химии самостоятельно: учебное пособие / Н. Ю. Черникова, Е. В. Мещерякова — Санкт-Петербург: Лань, 2022. — 328 с.</p>	
3.2	Физико-химические свойства неорганических веществ	2	теоретическое обучение		Гусева, Е. В. Химия для СПО: учебно-методическое пособие / Е. В. Гусева, М. Р. Зиганшина, Д. И. Куликова. — Казань: КНИТУ, 2019. — 168 с. — ISBN 978-5-7882-2792-	1. Тест «Особенности химических свойств оксидов, кислот,
		2	теоретическое обучение			

№	Наименование разделов и тем	Количество часов	Тип занятия	Междисциплинарные связи	Дополнительная литература	Типы оценочных мероприятий
		2	теоретическое обучение		<p>4. — Текст: электронный // Лань : электронно-библиотечная система. — URL: https://e.lanbook.com/book/196096 (дата обращения: 14.10.2022). — Режим доступа: для авториз. пользователей.</p> <p>Черникова, Н. Ю. Химия в доступном изложении: учебное пособие для спо / Н. Ю. Черникова. — 2-е изд., стер. — Санкт-Петербург: Лань, 2022. — 316 с. — ISBN 978-5-8114-9500-9. — Текст: электронный // Лань: электронно-библиотечная система. — URL: https://e.lanbook.com/book/195532 (дата обращения: 14.10.2022). — Режим доступа: для авториз. пользователей.</p>	<p>оснований, амфотерных гидроксидов и солей».</p> <p>2. Задания на составление уравнений химических реакций с участием простых и сложных неорганических веществ: оксидов металлов, неметаллов и амфотерных элементов; неорганических кислот, оснований и амфотерных гидроксидов, неорганических солей, характеризующих их свойства и способы получения.</p> <p>3. Практико-ориентированные теоретические задания на</p>
2	практическое занятие					
2	практическое занятие					
2	лабораторное занятие					

№	Наименование разделов и тем	Количество о часов	Тип занятия	Междисциплинарные связи	Дополнительная литература	Типы оценочных мероприятий
					<p>Шевницына, Л. В. Химия: учебное пособие / Л. В. Шевницына, А. И. Апарнев. — Новосибирск: НГТУ, 2017. — 92 с. — ISBN 978-5-7782-3345-4. — Текст: электронный // Лань: электронно-библиотечная система. — URL: https://e.lanbook.com/book/118505 (дата обращения: 14.10.2022). — Режим доступа: для авториз. пользователей.</p> <p>Блинов, Л. Н. Химия: учебник для СПО / Л. Н. Блинов, И. Л. Перфилова, Т. В. Соколова. — 2-е изд., стер. — Санкт-Петербург: Лань, 2021. — 260 с. — ISBN 978-5-8114-7904-7. — Текст: электронный // Лань: электронно-библиотечная система. — URL: https://e.lanbook.com/book/167183</p>	<p>свойства и получение неорганических веществ.</p> <p>4. Лабораторная работа «Свойства металлов и неметаллов».</p>

№	Наименование разделов и тем	Количество часов	Тип занятия	Междисциплинарные связи	Дополнительная литература	Типы оценочных мероприятий
					<p>(дата обращения: 14.10.2022). — Режим доступа: для авториз. пользователей.</p> <p>Черникова Н. Ю., Мещерякова Е. В. Решаем задачи по химии самостоятельно: учебное пособие / Н. Ю. Черникова, Е. В. Мещерякова — Санкт-Петербург: Лань, 2022. — 328 с.</p> <p>Капустина А. А., Хальченко И. Г., Либанов В. В. Общая и неорганическая химия. Практикум / А. А. Капустина, И. Г. Хальченко, В.В. Либанов — Санкт-Петербург: Лань, 2020. — 152 с.</p>	
3.3	Производство неорганических веществ.	2	теоретическое обучение		Гусева, Е. В. Химия для СПО: учебно-методическое пособие / Е.	Практико-ориентированные задания

№	Наименование разделов и тем	Количество часов	Тип занятия	Междисциплинарные связи	Дополнительная литература	Типы оценочных мероприятий
	Значение и применение в быту и на производстве	2	практическое занятие		<p>В. Гусева, М. Р. Зиганшина, Д. И. Куликова. — Казань: КНИТУ, 2019. — 168 с. — ISBN 978-5-7882-2792-4. — Текст: электронный // Лань : электронно-библиотечная система. — URL: https://e.lanbook.com/book/196096 (дата обращения: 14.10.2022). — Режим доступа: для авториз. пользователей.</p> <p>Черникова, Н. Ю. Химия в доступном изложении: учебное пособие для спо / Н. Ю. Черникова. — 2-е изд., стер. — Санкт-Петербург: Лань, 2022. — 316 с. — ISBN 978-5-8114-9500-9. — Текст: электронный // Лань: электронно-библиотечная система. — URL: https://e.lanbook.com/book/195532</p>	по составлению химических реакций с участием неорганических веществ, используемых для их идентификации и промышленных способов получения.

№	Наименование разделов и тем	Количество о часов	Тип занятия	Междисциплинарные связи	Дополнительная литература	Типы оценочных мероприятий
					<p>(дата обращения: 14.10.2022). — Режим доступа: для авториз. пользователей.</p> <p>Шевницына, Л. В. Химия: учебное пособие / Л. В. Шевницына, А. И. Апарнев. — Новосибирск: НГТУ, 2017. — 92 с. — ISBN 978-5-7782- 3345-4. — Текст: электронный // Лань: электронно-библиотечная система. — URL: https://e.lanbook.com/book/118505 (дата обращения: 14.10.2022). — Режим доступа: для авториз. пользователей.</p> <p>Блинов, Л. Н. Химия: учебник для СПО / Л. Н. Блинов, И. Л. Перфилова, Т. В. Соколова. — 2-е</p>	

№	Наименование разделов и тем	Количество о часов	Тип занятия	Междисциплинарные связи	Дополнительная литература	Типы оценочных мероприятий
					<p>изд., стер. — Санкт-Петербург: Лань, 2021. — 260 с. — ISBN 978-5-8114-7904-7. — Текст: электронный // Лань: электронно-библиотечная система. — URL: https://e.lanbook.com/book/167183 (дата обращения: 14.10.2022). — Режим доступа: для авториз. пользователей.</p> <p>Черникова Н. Ю., Мещерякова Е. В. Решаем задачи по химии самостоятельно: учебное пособие / Н. Ю. Черникова, Е. В. Мещерякова — Санкт-Петербург: Лань, 2022. — 328 с.</p>	
	Рубежный контроль по разделу	2	контрольное занятие			Контрольная работа «Свойства неорганических веществ»

№	Наименование разделов и тем	Количество часов	Тип занятия	Междисциплинарные связи	Дополнительная литература	Типы оценочных мероприятий
4	Раздел 4. Строение и свойства органических веществ	28				Контрольная работа «Строение и свойства органических веществ»
4.1	Классификация, строение и номенклатура органических веществ	2	теоретическое обучение		Гусева, Е. В. Химия для СПО: учебно-методическое пособие / Е. В. Гусева, М. Р. Зиганшина, Д. И. Куликова. — Казань: КНИТУ, 2019. — 168 с. — ISBN 978-5-7882-2792-4. — Текст: электронный // Лань : электронно-библиотечная система. — URL: https://e.lanbook.com/book/196096 (дата обращения: 14.10.2022). — Режим доступа: для авториз. пользователей. Черникова, Н. Ю. Химия в доступном изложении: учебное пособие для спо / Н. Ю. Черникова.	1. Задания на составление названий органических соединений по тривиальной или международной систематической номенклатуре. 2. Задания на составление полных и сокращенных структурных формул органических веществ отдельных классов. 3. Задачи на определение простейшей формулы органической молекулы,
		2	практическое занятие			

№	Наименование разделов и тем	Количество о часов	Тип занятия	Междисциплинарные связи	Дополнительная литература	Типы оценочных мероприятий
					<p>— 2-е изд., стер. — Санкт-Петербург: Лань, 2022. — 316 с. — ISBN 978-5-8114-9500-9. — Текст: электронный // Лань: электронно-библиотечная система. — URL: https://e.lanbook.com/book/195532 (дата обращения: 14.10.2022). — Режим доступа: для авториз. пользователей.</p> <p>Шевницына, Л. В. Химия: учебное пособие / Л. В. Шевницына, А. И. Апарнев. — Новосибирск: НГТУ, 2017. — 92 с. — ISBN 978-5-7782-3345-4. — Текст: электронный // Лань: электронно-библиотечная система. — URL: https://e.lanbook.com/book/118505 (дата обращения: 14.10.2022). —</p>	исходя из элементного состава (в %).

№	Наименование разделов и тем	Количество о часов	Тип занятия	Междисциплинарные связи	Дополнительная литература	Типы оценочных мероприятий
					<p>Режим доступа: для авториз. пользователей.</p> <p>Блинов, Л. Н. Химия: учебник для СПО / Л. Н. Блинов, И. Л. Перфилова, Т. В. Соколова. — 2-е изд., стер. — Санкт-Петербург: Лань, 2021. — 260 с. — ISBN 978-5-8114-7904-7. — Текст: электронный // Лань: электронно-библиотечная система. — URL: https://e.lanbook.com/book/167183 (дата обращения: 14.10.2022). — Режим доступа: для авториз. пользователей.</p> <p>Резников В. А. Сборник упражнений и задач по органической химии: учебное</p>	

№	Наименование разделов и тем	Количество часов	Тип занятия	Междисциплинарные связи	Дополнительная литература	Типы оценочных мероприятий
					пособие / В.А. Резников — Санкт-Петербург: Лань, 2021. — 226 с.	
4.2	Свойства органических соединений	2	теоретическое обучение		Гусева, Е. В. Химия для СПО: учебно-методическое пособие / Е. В. Гусева, М. Р. Зиганшина, Д. И. Куликова. — Казань: КНИТУ, 2019. — 168 с. — ISBN 978-5-7882-2792-4. — Текст: электронный // Лань : электронно-библиотечная система. — URL: https://e.lanbook.com/book/196096 (дата обращения: 14.10.2022). —	1. Задания на составление уравнений химических реакций с участием органических веществ на основании их состава и строения. 2. Задания на составление уравнений химических реакций, иллюстрирующих
		2	теоретическое обучение			
		2	теоретическое обучение			
		2	теоретическое обучение			

№	Наименование разделов и тем	Количество часов	Тип занятия	Междисциплинарные связи	Дополнительная литература	Типы оценочных мероприятий
		2	теоретическое обучение		Режим доступа: для авториз. пользователей.	химические свойства с учетом механизмов протекания данных реакций и генетической связи органических веществ разных классов. 3. Расчетные задачи по уравнениям реакций с участием органических веществ. 4. Лабораторная работа «Получение этилена и изучение его свойств».
		2	практическое занятие		Черникова, Н. Ю. Химия в доступном изложении: учебное пособие для спо / Н. Ю. Черникова. — 2-е изд., стер. — Санкт-Петербург: Лань, 2022. — 316 с. — ISBN 978-5-8114-9500-9. — Текст: электронный // Лань: электронно-библиотечная система. — URL: https://e.lanbook.com/book/195532 (дата обращения: 14.10.2022). — Режим доступа: для авториз. пользователей.	
		2	лабораторное занятие		Шевницына, Л. В. Химия: учебное пособие / Л. В. Шевницына, А. И. Апарнев. — Новосибирск: НГТУ, 2017. — 92 с. — ISBN 978-5-7782-	

№	Наименование разделов и тем	Количество о часов	Тип занятия	Междисциплинарные связи	Дополнительная литература	Типы оценочных мероприятий
					<p>3345-4. — Текст: электронный // Лань: электронно-библиотечная система. — URL: https://e.lanbook.com/book/118505 (дата обращения: 14.10.2022). — Режим доступа: для авториз. пользователей.</p> <p>Блинов, Л. Н. Химия: учебник для СПО / Л. Н. Блинов, И. Л. Перфилова, Т. В. Соколова. — 2-е изд., стер. — Санкт-Петербург: Лань, 2021. — 260 с. — ISBN 978-5-8114-7904-7. — Текст: электронный // Лань: электронно-библиотечная система. — URL: https://e.lanbook.com/book/167183 (дата обращения: 14.10.2022). —</p>	

№	Наименование разделов и тем	Количество часов	Тип занятия	Междисциплинарные связи	Дополнительная литература	Типы оценочных мероприятий
					<p>Режим доступа: для авториз. пользователей.</p> <p>Резников В. А. Сборник упражнений и задач по органической химии: учебное пособие / В.А. Резников — Санкт-Петербург: Лань, 2021. — 226 с.</p> <p>Капустина А. А., Хальченко И. Г., Либанов В. В. Общая и неорганическая химия. Практикум / А. А. Капустина, И. Г. Хальченко, В.В. Либанов — Санкт-Петербург: Лань, 2020. — 152 с.</p>	
4.3	Органические вещества в жизнедеятельности человека. Производство и применение органических	2	теоретическое обучение		Гусева, Е. В. Химия для СПО: учебно-методическое пособие / Е. В. Гусева, М. Р. Зиганшина, Д. И. Куликова. — Казань: КНИТУ, 2019. — 168 с. — ISBN 978-5-7882-2792-	Практико-ориентированные задания по составлению химических реакций с участием органических
		2	теоретическое обучение			

№	Наименование разделов и тем	Количество о часов	Тип занятия	Междисциплинарные связи	Дополнительная литература	Типы оценочных мероприятий
	веществ в промышленности	2	теоретическое обучение		<p>4. — Текст: электронный // Лань : электронно-библиотечная система. — URL: https://e.lanbook.com/book/196096 (дата обращения: 14.10.2022). — Режим доступа: для авториз. пользователей.</p> <p>Черникова, Н. Ю. Химия в доступном изложении: учебное пособие для спо / Н. Ю. Черникова. — 2-е изд., стер. — Санкт-Петербург: Лань, 2022. — 316 с. — ISBN 978-5-8114-9500-9. — Текст: электронный // Лань: электронно-библиотечная система. — URL: https://e.lanbook.com/book/195532 (дата обращения: 14.10.2022). —</p>	веществ, используемых для их идентификации в быту и промышленности.
2		практическое занятие				

№	Наименование разделов и тем	Количество о часов	Тип занятия	Междисциплинарные связи	Дополнительная литература	Типы оценочных мероприятий
					<p>Режим доступа: для авториз. пользователей.</p> <p>Шевницына, Л. В. Химия: учебное пособие / Л. В. Шевницына, А. И. Апарнев. — Новосибирск: НГТУ, 2017. — 92 с. — ISBN 978-5-7782-3345-4. — Текст: электронный // Лань: электронно-библиотечная система. — URL: https://e.lanbook.com/book/118505 (дата обращения: 14.10.2022). — Режим доступа: для авториз. пользователей.</p> <p>Блинов, Л. Н. Химия: учебник для СПО / Л. Н. Блинов, И. Л. Перфилова, Т. В. Соколова. — 2-е изд., стер. — Санкт-Петербург:</p>	

№	Наименование разделов и тем	Количество часов	Тип занятия	Междисциплинарные связи	Дополнительная литература	Типы оценочных мероприятий
					<p>Лань, 2021. — 260 с. — ISBN 978-5-8114-7904-7. — Текст: электронный // Лань: электронно-библиотечная система. — URL: https://e.lanbook.com/book/167183 (дата обращения: 14.10.2022). — Режим доступа: для авториз. пользователей.</p> <p>Резников В. А. Сборник упражнений и задач по органической химии: учебное пособие / В.А. Резников — Санкт-Петербург: Лань, 2021. — 226 с.</p>	
	Рубежный контроль по разделу	2	контрольное занятие			Контрольная работа «Строение и свойства органических веществ»

№	Наименование разделов и тем	Количество часов	Тип занятия	Междисциплинарные связи	Дополнительная литература	Типы оценочных мероприятий
5	Раздел 5. Кинетические и термодинамические закономерности протекания химических реакций	12				Контрольная работа «Скорость химической реакции и химическое равновесие»
5.1	Кинетические закономерности протекания химических реакций	2	теоретическое обучение		Гусева, Е. В. Химия для СПО: учебно-методическое пособие / Е. В. Гусева, М. Р. Зиганшина, Д. И. Куликова. — Казань: КНИТУ, 2019. — 168 с. — ISBN 978-5-7882-2792-4. — Текст: электронный // Лань : электронно-библиотечная система. — URL: https://e.lanbook.com/book/196096 (дата обращения: 14.10.2022). — Режим доступа: для авториз. пользователей.	1. Лабораторная работа на выбор: – «Определение зависимости скорости реакции от концентрации реагирующих веществ»; – «Определение зависимости скорости реакции от температуры». 2. Практико-ориентированные теоретические задания на анализ факторов, влияющих на изменение
		2	лабораторное занятие			

№	Наименование разделов и тем	Количество о часов	Тип занятия	Междисциплинарные связи	Дополнительная литература	Типы оценочных мероприятий
					<p>Черникова, Н. Ю. Химия в доступном изложении: учебное пособие для спо / Н. Ю. Черникова. — 2-е изд., стер. — Санкт-Петербург: Лань, 2022. — 316 с. — ISBN 978-5-8114-9500-9. — Текст: электронный // Лань: электронно-библиотечная система. — URL: https://e.lanbook.com/book/195532 (дата обращения: 14.10.2022). — Режим доступа: для авториз. пользователей.</p> <p>Шевницына, Л. В. Химия: учебное пособие / Л. В. Шевницына, А. И. Апарнев. — Новосибирск: НГТУ, 2017. — 92 с. — ISBN 978-5-7782-3345-4. — Текст: электронный // Лань: электронно-библиотечная система. — URL:</p>	<p>скорости химической реакции.</p>

№	Наименование разделов и тем	Количество о часов	Тип занятия	Междисциплинарные связи	Дополнительная литература	Типы оценочных мероприятий
					<p>https://e.lanbook.com/book/118505 (дата обращения: 14.10.2022). — Режим доступа: для авториз. пользователей.</p> <p>Блинов, Л. Н. Химия: учебник для СПО / Л. Н. Блинов, И. Л. Перфилова, Т. В. Соколова. — 2-е изд., стер. — Санкт-Петербург: Лань, 2021. — 260 с. — ISBN 978-5- 8114-7904-7. — Текст: электронный // Лань: электронно-библиотечная система. — URL: https://e.lanbook.com/book/167183 (дата обращения: 14.10.2022). — Режим доступа: для авториз. пользователей.</p> <p>Капустина А. А., Хальченко И. Г., Либанов В. В. Общая и</p>	

№	Наименование разделов и тем	Количество часов	Тип занятия	Междисциплинарные связи	Дополнительная литература	Типы оценочных мероприятий
					неорганическая химия. Практикум / А. А. Капустина, И. Г. Хальченко, В.В. Либанов — Санкт-Петербург: Лань, 2020. — 152 с.	
5.2	Термодинамические закономерности протекания химических реакций. Равновесие химических реакций	2	теоретическое обучение		Гусева, Е. В. Химия для СПО: учебно-методическое пособие / Е. В. Гусева, М. Р. Зиганшина, Д. И. Куликова. — Казань: КНИТУ, 2019. — 168 с. — ISBN 978-5-7882-2792-4. — Текст: электронный // Лань : электронно-библиотечная система. — URL: https://e.lanbook.com/book/196096 (дата обращения: 14.10.2022). — Режим доступа: для авториз. пользователей. Черникова, Н. Ю. Химия в доступном изложении: учебное	1. Задачи на расчеты тепловых эффектов химических реакций и определение типа реакции (по тепловому эффекту: экзо- и эндотермические). 2. Практико-ориентированные задания на применение принципа Ле-Шателье для нахождения направления смещения равновесия химической реакции и анализ факторов,
		2	практическое занятие			
		2	лабораторное занятие			

№	Наименование разделов и тем	Количество о часов	Тип занятия	Междисциплинарные связи	Дополнительная литература	Типы оценочных мероприятий
					<p>пособие для спо / Н. Ю. Черникова. — 2-е изд., стер. — Санкт-Петербург: Лань, 2022. — 316 с. — ISBN 978-5-8114-9500-9. — Текст: электронный // Лань: электронно-библиотечная система. — URL: https://e.lanbook.com/book/195532 (дата обращения: 14.10.2022). — Режим доступа: для авториз. пользователей.</p> <p>Шевницына, Л. В. Химия: учебное пособие / Л. В. Шевницына, А. И. Апарнев. — Новосибирск: НГТУ, 2017. — 92 с. — ISBN 978-5-7782-3345-4. — Текст: электронный // Лань: электронно-библиотечная система. — URL: https://e.lanbook.com/book/118505 (дата обращения: 14.10.2022). —</p>	<p>влияющих на смещение химического равновесия.</p> <p>3. Лабораторная работа «Изучение влияния различных факторов на смещение химического равновесия».</p>

№	Наименование разделов и тем	Количество о часов	Тип занятия	Междисциплинарные связи	Дополнительная литература	Типы оценочных мероприятий
					<p>Режим доступа: для авториз. пользователей.</p> <p>Блинов, Л. Н. Химия: учебник для СПО / Л. Н. Блинов, И. Л. Перфилова, Т. В. Соколова. — 2-е изд., стер. — Санкт-Петербург: Лань, 2021. — 260 с. — ISBN 978-5-8114-7904-7. — Текст: электронный // Лань: электронно-библиотечная система. — URL: https://e.lanbook.com/book/167183 (дата обращения: 14.10.2022). — Режим доступа: для авториз. пользователей.</p> <p>Капустина А. А., Хальченко И. Г., Либанов В. В. Общая и неорганическая химия. Практикум / А. А. Капустина, И. Г. Хальченко,</p>	

№	Наименование разделов и тем	Количество часов	Тип занятия	Междисциплинарные связи	Дополнительная литература	Типы оценочных мероприятий
					В.В. Либанов — Санкт-Петербург: Лань, 2020. — 152 с.	
	Рубежный контроль по разделу	2	контрольное занятие			Контрольная работа «Скорость химической реакции и химическое равновесие»
6	Раздел 6. Дисперсные системы	10				Контрольная работа по теме «Дисперсные системы»
6.1	Дисперсные системы и факторы их устойчивости	2	теоретическое обучение		Гусева, Е. В. Химия для СПО: учебно-методическое пособие / Е. В. Гусева, М. Р. Зиганшина, Д. И. Куликова. — Казань: КНИТУ, 2019. — 168 с. — ISBN 978-5-7882-2792-4. — Текст: электронный // Лань : электронно-библиотечная система. — URL: https://e.lanbook.com/book/196096	1. Задачи на приготовление растворов. 2. Практико-ориентированные расчетные задания на дисперсные системы, используемые в бытовой и
		2	практическое занятие			

№	Наименование разделов и тем	Количество о часов	Тип занятия	Междисциплинарные связи	Дополнительная литература	Типы оценочных мероприятий
					<p>(дата обращения: 14.10.2022). — Режим доступа: для авториз. пользователей.</p> <p>Черникова, Н. Ю. Химия в доступном изложении: учебное пособие для спо / Н. Ю. Черникова. — 2-е изд., стер. — Санкт-Петербург: Лань, 2022. — 316 с. — ISBN 978-5-8114-9500-9. — Текст: электронный // Лань: электронно-библиотечная система. — URL: https://e.lanbook.com/book/195532 (дата обращения: 14.10.2022). — Режим доступа: для авториз. пользователей.</p> <p>Шевницына, Л. В. Химия: учебное пособие / Л. В. Шевницына, А. И.</p>	<p>производственной деятельности человека.</p>

№	Наименование разделов и тем	Количество о часов	Тип занятия	Междисциплинарные связи	Дополнительная литература	Типы оценочных мероприятий
					<p>Апарнев. — Новосибирск: НГТУ, 2017. — 92 с. — ISBN 978-5-7782-3345-4. — Текст: электронный // Лань: электронно-библиотечная система. — URL: https://e.lanbook.com/book/118505 (дата обращения: 14.10.2022). — Режим доступа: для авториз. пользователей.</p> <p>Блинов, Л. Н. Химия: учебник для СПО / Л. Н. Блинов, И. Л. Перфилова, Т. В. Соколова. — 2-е изд., стер. — Санкт-Петербург: Лань, 2021. — 260 с. — ISBN 978-5-8114-7904-7. — Текст: электронный // Лань: электронно-библиотечная система. — URL: https://e.lanbook.com/book/167183 (дата обращения: 14.10.2022). —</p>	

№	Наименование разделов и тем	Количество часов	Тип занятия	Междисциплинарные связи	Дополнительная литература	Типы оценочных мероприятий
					Режим доступа: для авториз. пользователей.	
6.2	Исследование свойств дисперсных систем	2	лабораторное занятие		<p>Гусева, Е. В. Химия для СПО: учебно-методическое пособие / Е. В. Гусева, М. Р. Зиганшина, Д. И. Куликова. — Казань: КНИТУ, 2019. — 168 с. — ISBN 978-5-7882-2792-4. — Текст: электронный // Лань : электронно-библиотечная система. — URL: https://e.lanbook.com/book/196096 (дата обращения: 14.10.2022). — Режим доступа: для авториз. пользователей.</p> <p>Черникова, Н. Ю. Химия в доступном изложении: учебное пособие для спо / Н. Ю. Черникова. — 2-е изд., стер. — Санкт-</p>	Лабораторные работы: – Приготовление растворов; – Исследование дисперсных систем.
		2	лабораторное занятие			

№	Наименование разделов и тем	Количество о часов	Тип занятия	Междисциплинарные связи	Дополнительная литература	Типы оценочных мероприятий
					<p>Петербург: Лань, 2022. — 316 с. — ISBN 978-5-8114-9500-9. — Текст: электронный // Лань: электронно-библиотечная система. — URL: https://e.lanbook.com/book/195532 (дата обращения: 14.10.2022). — Режим доступа: для авториз. пользователей.</p> <p>Шевницына, Л. В. Химия: учебное пособие / Л. В. Шевницына, А. И. Апарнев. — Новосибирск: НГТУ, 2017. — 92 с. — ISBN 978-5-7782-3345-4. — Текст: электронный // Лань: электронно-библиотечная система. — URL: https://e.lanbook.com/book/118505 (дата обращения: 14.10.2022). —</p>	

№	Наименование разделов и тем	Количество о часов	Тип занятия	Междисциплинарные связи	Дополнительная литература	Типы оценочных мероприятий
					<p>Режим доступа: для авториз. пользователей.</p> <p>Блинов, Л. Н. Химия: учебник для СПО / Л. Н. Блинов, И. Л. Перфилова, Т. В. Соколова. — 2-е изд., стер. — Санкт-Петербург: Лань, 2021. — 260 с. — ISBN 978-5-8114-7904-7. — Текст: электронный // Лань: электронно-библиотечная система. — URL: https://e.lanbook.com/book/167183 (дата обращения: 14.10.2022). — Режим доступа: для авториз. пользователей.</p> <p>Капустина А. А., Хальченко И. Г., Либанов В. В. Общая и неорганическая химия. Практикум / А. А. Капустина, И. Г. Хальченко,</p>	

№	Наименование разделов и тем	Количество часов	Тип занятия	Междисциплинарные связи	Дополнительная литература	Типы оценочных мероприятий
					В.В. Либанов — Санкт-Петербург: Лань, 2020. — 152 с.	
	Рубежный контроль по разделу	2	контрольное занятие			Контрольная работа по теме «Дисперсные системы»
7	Раздел 7. Качественные реакции обнаружения органических и неорганических веществ	8				
7.1	Обнаружение неорганических катионов и анионов	2	практическое занятие		Гусева, Е. В. Химия для СПО: учебно-методическое пособие / Е. В. Гусева, М. Р. Зиганшина, Д. И. Куликова. — Казань: КНИТУ, 2019. — 168 с. — ISBN 978-5-7882-2792-4. — Текст: электронный // Лань : электронно-библиотечная система. — URL: https://e.lanbook.com/book/196096	1. Лабораторная работа (на выбор): – Аналитические реакции катионов I–VI групп; – Аналитические реакции анионов.
		2	лабораторное занятие			

№	Наименование разделов и тем	Количество о часов	Тип занятия	Междисциплинарные связи	Дополнительная литература	Типы оценочных мероприятий
					<p>(дата обращения: 14.10.2022). — Режим доступа: для авториз. пользователей.</p> <p>Черникова, Н. Ю. Химия в доступном изложении: учебное пособие для спо / Н. Ю. Черникова. — 2-е изд., стер. — Санкт-Петербург: Лань, 2022. — 316 с. — ISBN 978-5-8114-9500-9. — Текст: электронный // Лань: электронно-библиотечная система. — URL: https://e.lanbook.com/book/195532 (дата обращения: 14.10.2022). — Режим доступа: для авториз. пользователей.</p> <p>Шевницына, Л. В. Химия: учебное пособие / Л. В. Шевницына, А. И.</p>	<p>2. Практические задания на составление уравнений реакций обнаружения катионов I–VI групп и анионов, в т.ч. в молекулярной и ионной формах.</p>

№	Наименование разделов и тем	Количество о часов	Тип занятия	Междисциплинарные связи	Дополнительная литература	Типы оценочных мероприятий
					<p>Апарнев. — Новосибирск: НГТУ, 2017. — 92 с. — ISBN 978-5-7782-3345-4. — Текст: электронный // Лань: электронно-библиотечная система. — URL: https://e.lanbook.com/book/118505 (дата обращения: 14.10.2022). — Режим доступа: для авториз. пользователей.</p> <p>Блинов, Л. Н. Химия: учебник для СПО / Л. Н. Блинов, И. Л. Перфилова, Т. В. Соколова. — 2-е изд., стер. — Санкт-Петербург: Лань, 2021. — 260 с. — ISBN 978-5-8114-7904-7. — Текст: электронный // Лань: электронно-библиотечная система. — URL: https://e.lanbook.com/book/167183 (дата обращения: 14.10.2022). —</p>	

№	Наименование разделов и тем	Количество часов	Тип занятия	Междисциплинарные связи	Дополнительная литература	Типы оценочных мероприятий
					Режим доступа: для авториз. пользователей. Капустина А. А., Хальченко И. Г., Либанов В. В. Общая и неорганическая химия. Практикум / А. А. Капустина, И. Г. Хальченко, В.В. Либанов — Санкт-Петербург: Лань, 2020. — 152 с.	
7.2	Обнаружение органических веществ отдельных классов с использованием качественных реакций	2	практическое занятие		Гусева, Е. В. Химия для СПО: учебно-методическое пособие / Е. В. Гусева, М. Р. Зиганшина, Д. И. Куликова. — Казань: КНИТУ, 2019. — 168 с. — ISBN 978-5-7882-2792-4. — Текст: электронный // Лань : электронно-библиотечная система. — URL: https://e.lanbook.com/book/196096 (дата обращения: 14.10.2022). —	1. Лабораторная работа (на выбор): – Качественные реакции на отдельные классы органических веществ; – Качественный анализ органических соединений по функциональным группам.
		2	лабораторное занятие			

№	Наименование разделов и тем	Количество о часов	Тип занятия	Междисциплинарные связи	Дополнительная литература	Типы оценочных мероприятий
					<p>Режим доступа: для авториз. пользователей.</p> <p>Черникова, Н. Ю. Химия в доступном изложении: учебное пособие для спо / Н. Ю. Черникова. — 2-е изд., стер. — Санкт-Петербург: Лань, 2022. — 316 с. — ISBN 978-5-8114-9500-9. — Текст: электронный // Лань: электронно-библиотечная система. — URL: https://e.lanbook.com/book/195532 (дата обращения: 14.10.2022). — Режим доступа: для авториз. пользователей.</p> <p>Шевницына, Л. В. Химия: учебное пособие / Л. В. Шевницына, А. И. Апарнев. — Новосибирск: НГТУ,</p>	<p>2. Практические задания на составление качественных реакций обнаружения органических соединений.</p>

№	Наименование разделов и тем	Количество о часов	Тип занятия	Междисциплинарные связи	Дополнительная литература	Типы оценочных мероприятий
					<p>2017. — 92 с. — ISBN 978-5-7782-3345-4. — Текст: электронный // Лань: электронно-библиотечная система. — URL: https://e.lanbook.com/book/118505 (дата обращения: 14.10.2022). — Режим доступа: для авториз. пользователей.</p> <p>Блинов, Л. Н. Химия: учебник для СПО / Л. Н. Блинов, И. Л. Перфилова, Т. В. Соколова. — 2-е изд., стер. — Санкт-Петербург: Лань, 2021. — 260 с. — ISBN 978-5-8114-7904-7. — Текст: электронный // Лань: электронно-библиотечная система. — URL: https://e.lanbook.com/book/167183 (дата обращения: 14.10.2022). —</p>	

№	Наименование разделов и тем	Количество часов	Тип занятия	Междисциплинарные связи	Дополнительная литература	Типы оценочных мероприятий
					<p>Режим доступа: для авториз. пользователей.</p> <p>Капустина А. А., Хальченко И. Г., Либанов В. В. Общая и неорганическая химия. Практикум / А. А. Капустина, И. Г. Хальченко, В.В. Либанов — Санкт-Петербург: Лань, 2020. — 152 с.</p>	
II	Профессионально-ориентированное содержание (содержание прикладного модуля)					
8	Раздел 8. Химия в быту и производственной деятельности человека	6				Защита кейса (с учетом будущей профессиональной деятельности)
8.1.		2	практическое занятие		Гусева, Е. В. Химия для СПО: учебно-методическое пособие / Е.	

№	Наименование разделов и тем	Количество часов	Тип занятия	Междисциплинарные связи	Дополнительная литература	Типы оценочных мероприятий
	Химия в быту и производственной деятельности человека	2	практическое занятие		В. Гусева, М. Р. Зиганшина, Д. И. Куликова. — Казань: КНИТУ, 2019. — 168 с. — ISBN 978-5-7882-2792-4. — Текст: электронный // Лань : электронно-библиотечная система. — URL: https://e.lanbook.com/book/196096 (дата обращения: 14.10.2022). — Режим доступа: для авториз. пользователей.	<p>Кейс (с учетом будущей профессиональной деятельности)</p> <p>Возможные темы кейсов:</p> <ol style="list-style-type: none"> 1. Потепление климата и высвобождение газовых гидратов со дна океана. 2. Будущие материалы для авиа-, машино- и приборостроения. 3. Новые материалы для солнечных батарей. 4. Лекарства на основе растительных препаратов.
		2	контрольное занятие (защита кейса)		Черникова, Н. Ю. Химия в доступном изложении: учебное пособие для спо / Н. Ю. Черникова. — 2-е изд., стер. — Санкт-Петербург: Лань, 2022. — 316 с. — ISBN 978-5-8114-9500-9. — Текст: электронный // Лань: электронно-библиотечная система. — URL: https://e.lanbook.com/book/195532	

№	Наименование разделов и тем	Количество о часов	Тип занятия	Междисциплинарные связи	Дополнительная литература	Типы оценочных мероприятий
					<p>(дата обращения: 14.10.2022). — Режим доступа: для авториз. пользователей.</p> <p>Шевницына, Л. В. Химия: учебное пособие / Л. В. Шевницына, А. И. Апарнев. — Новосибирск: НГТУ, 2017. — 92 с. — ISBN 978-5-7782- 3345-4. — Текст: электронный // Лань: электронно-библиотечная система. — URL: https://e.lanbook.com/book/118505 (дата обращения: 14.10.2022). — Режим доступа: для авториз. пользователей.</p> <p>Блинов, Л. Н. Химия: учебник для СПО / Л. Н. Блинов, И. Л. Перфилова, Т. В. Соколова. — 2-е</p>	

№	Наименование разделов и тем	Количество часов	Тип занятия	Междисциплинарные связи	Дополнительная литература	Типы оценочных мероприятий
					изд., стер. — Санкт-Петербург: Лань, 2021. — 260 с. — ISBN 978-5-8114-7904-7. — Текст: электронный // Лань: электронно-библиотечная система. — URL: https://e.lanbook.com/book/167183 (дата обращения: 14.10.2022). — Режим доступа: для авториз. пользователей.	
9.1	*Раздел 9.1. Исследование и химический анализ объектов биосферы	36				Защита учебно-исследовательского проекта (с учетом будущей профессиональной деятельности)

№	Наименование разделов и тем	Количество часов	Тип занятия	Междисциплинарные связи	Дополнительная литература	Типы оценочных мероприятий
9.1.1	Основы лабораторной практики в профессиональных лабораториях	2 6	лабораторное занятие практические занятия		Капустина А. А., Хальченко И. Г., Либанов В. В. Общая и неорганическая химия. Практикум / А. А. Капустина, И. Г. Хальченко, В.В. Либанов — Санкт-Петербург: Лань, 2020. — 152 с.	<ol style="list-style-type: none"> 1. Лабораторная работа «Основы лабораторной практики». 2. Типовые расчеты по тематике эксперимента. 3. Задачи на вычисление среднего значения экспериментальных данных, погрешности. 4. Представление результатов эксперимента в различной форме (таблица, график, отчет, доклад, презентация).

№	Наименование разделов и тем	Количество часов	Тип занятия	Междисциплинарные связи	Дополнительная литература	Типы оценочных мероприятий
9.1.2	Химический анализ проб воды	2 2 2	теоретическое обучение практическое занятие лабораторное занятие		Капустина А. А., Хальченко И. Г., Либанов В. В. Общая и неорганическая химия. Практикум / А. А. Капустина, И. Г. Хальченко, В.В. Либанов — Санкт-Петербург: Лань, 2020. — 152 с.	1. Тест «Свойства и состав воды». 2. Задание «Химический состав воды, тип воды и способы ее применения» (с использованием нормативных документов). 3. Практико-ориентированные теоретические задания на состав воды и способы выражения концентраций и пересчет концентраций (с использованием нормативных документов). 4. Лабораторная работа на выбор:

№	Наименование разделов и тем	Количество часов	Тип занятия	Междисциплинарные связи	Дополнительная литература	Типы оценочных мероприятий
						<ul style="list-style-type: none"> – Очистка воды от загрязнений; – Определение рН воды и ее кислотности; – Определение жесткости воды и способы ее устранения.
9.1.3	Химический контроль качества продуктов питания	2 2 2	теоретическое обучение практическое занятие лабораторное занятие		Капустина А. А., Хальченко И. Г., Либанов В. В. Общая и неорганическая химия. Практикум / А. А. Капустина, И. Г. Хальченко, В.В. Либанов — Санкт-Петербург: Лань, 2020. — 152 с.	<ol style="list-style-type: none"> 1. Тест «Органические и неорганические вещества, входящие в состав продуктов питания». 2. Практико-ориентированные задания по кулинарной тематике. 3. Лабораторная работа (на выбор):

№	Наименование разделов и тем	Количество часов	Тип занятия	Междисциплинарные связи	Дополнительная литература	Типы оценочных мероприятий
						<p>– Обнаружение нитратов в продуктах питания;</p> <p>– Исследование продуктов питания на наличие углеводов (мука, творог, молоко, йогурт) на наличие углеводов (крахмал, глюкоза, сахара).</p>
9.1.4	Химический анализ проб почвы	2 2 2	теоретическое обучение практическое занятие лабораторное занятие		Капустина А. А., Хальченко И. Г., Либанов В. В. Общая и неорганическая химия. Практикум / А. А. Капустина, И. Г. Хальченко, В.В. Либанов — Санкт-Петербург: Лань, 2020. — 152 с.	<p>1. Тест по теме «Химический состав неорганических и органических удобрений».</p> <p>2. Задание «Взаимосвязь состава почвы, тип почвы и ее назначения».</p> <p>3. Лабораторная работа (на выбор):</p>

№	Наименование разделов и тем	Количество часов	Тип занятия	Междисциплинарные связи	Дополнительная литература	Типы оценочных мероприятий
						<p>– Обнаружение неорганических примесей в пробах почвы;</p> <p>– Определение рН водной вытяжки почвы, ее кислотности и щелочности.</p>
9.1.5	Исследование объектов биосферы	2 2 4	теоретическое обучение практическое занятие лабораторные занятия		Капустина А. А., Хальченко И. Г., Либанов В. В. Общая и неорганическая химия. Практикум / А. А. Капустина, И. Г. Хальченко, В.В. Либанов — Санкт-Петербург: Лань, 2020. — 152 с.	<p>Учебно-исследовательский проект в области исследования объектов биосферы.</p> <p>Возможные темы проектов:</p> <p>1. Исследование состава минеральной воды и рекомендации по ее использованию.</p>

№	Наименование разделов и тем	Количество о часов	Тип занятия	Междисциплинарные связи	Дополнительная литература	Типы оценочных мероприятий
		2	контрольное занятие (защита проекта)			<p>2. Исследование разрушающего действия природной воды на строительные материалы.</p> <p>3. Составление проекта цветника/огорода/сада в зависимости от состава проанализированных почв.</p> <p>4. Составление сбалансированного меню на день (неделю) в зависимости от содержания химических макро и микроэлементов в продуктах питания.</p> <p>5. Исследование качества питьевой воды.</p>

№	Наименование разделов и тем	Количество часов	Тип занятия	Междисциплинарные связи	Дополнительная литература	Типы оценочных мероприятий
						<p>6. Исследование проб водопроводной воды на предмет устранения жесткости.</p> <p>7. Устранение жесткости воды в сельскохозяйственной деятельности.</p>
9.2	*Раздел 9.2. Исследование и химический анализ объектов техносферы	36				Учебно-исследовательский проект (с учетом будущей профессиональной деятельности)

№	Наименование разделов и тем	Количество часов	Тип занятия	Междисциплинарные связи	Дополнительная литература	Типы оценочных мероприятий
9.2.1	Основы лабораторной практики в профессиональных лабораториях	2 6	лабораторное занятие практические занятия		Капустина А. А., Хальченко И. Г., Либанов В. В. Общая и неорганическая химия. Практикум / А. А. Капустина, И. Г. Хальченко, В.В. Либанов — Санкт-Петербург: Лань, 2020. — 152 с.	<ol style="list-style-type: none"> 1. Лабораторная работа «Основы лабораторной практики». 2. Типовые расчеты по тематике эксперимента. 3. Задачи на вычисление среднего значения экспериментальных данных, погрешности. 4. Представление результатов эксперимента в различной форме (таблица, график, отчет, доклад, презентация).

№	Наименование разделов и тем	Количество часов	Тип занятия	Междисциплинарные связи	Дополнительная литература	Типы оценочных мероприятий
9.2.2	Химический анализ проб технической воды	2 2 2	теоретическое обучение практическое занятие лабораторное занятие		Капустина А. А., Хальченко И. Г., Либанов В. В. Общая и неорганическая химия. Практикум / А. А. Капустина, И. Г. Хальченко, В.В. Либанов — Санкт-Петербург: Лань, 2020. — 152 с.	1. Задачи на определение металлов, неорганических анионов и органических веществ в технической воде разного назначения. 2. Практико-ориентированные теоретические задания на состав воды и способы выражения концентраций и пересчет концентраций (с использованием нормативных документов). 3. Задание «Химический состав технической воды, тип воды и способы ее применения» (с использованием

№	Наименование разделов и тем	Количество часов	Тип занятия	Междисциплинарные связи	Дополнительная литература	Типы оценочных мероприятий
						<p>нормативных документов).</p> <p>4. Лабораторная работа (на выбор):</p> <ul style="list-style-type: none"> – Определение хлоридов методом титрования в технической воде; – Определение жесткости технической воды методом титрования.
9.2.3	Химический контроль качества воздуха	2 2	теоретическое обучение практическое занятие		Капустина А. А., Хальченко И. Г., Либанов В. В. Общая и неорганическая химия. Практикум / А. А. Капустина, И. Г. Хальченко, В.В. Либанов — Санкт-Петербург: Лань, 2020. — 152 с.	<p>1. Тест по теме «Химический состав атмосферного воздуха и воздуха рабочей зоны».</p> <p>2. Практико-ориентированные задания на химический анализ состава воздуха.</p>

№	Наименование разделов и тем	Количество часов	Тип занятия	Междисциплинарные связи	Дополнительная литература	Типы оценочных мероприятий
		2	лабораторное занятие			3. Лабораторная работа «Определение содержания углекислого газа в воздухе помещения экспресс-методом».
9.2.4	Химический анализ проб материалов строительно-реставрационной деятельности и дизайна	2 2 2	теоретическое обучение практическое занятие лабораторное занятие		Капустина А. А., Хальченко И. Г., Либанов В. В. Общая и неорганическая химия. Практикум / А. А. Капустина, И. Г. Хальченко, В.В. Либанов — Санкт-Петербург: Лань, 2020. — 152 с.	1. Практико-ориентированные задания по химическому анализу проб материалов строительно-реставрационной деятельности и дизайна. 2. Лабораторная работа (на выбор): – Изготовление красок (подбор пигментов и связывающих веществ);

№	Наименование разделов и тем	Количество часов	Тип занятия	Междисциплинарные связи	Дополнительная литература	Типы оценочных мероприятий
						– Исследование свойств вяжущих веществ на примере гипса.
9.2.5	Исследование объектов техносферы	2 2 4	теоретическое обучение практическое занятие лабораторные занятия		Капустина А. А., Хальченко И. Г., Либанов В. В. Общая и неорганическая химия. Практикум / А. А. Капустина, И. Г. Хальченко, В.В. Либанов — Санкт-Петербург: Лань, 2020. — 152 с.	Учебно-исследовательский проект в области исследования объектов техносферы. Возможные темы проектов: 1. Контроль качества технической воды разных видов в соответствии с методиками по ГОСТ.

№	Наименование разделов и тем	Количество о часов	Тип занятия	Междисциплинарные связи	Дополнительная литература	Типы оценочных мероприятий
		2	контрольное занятие (защита проекта)			<p>2. Создание декоративной штукатурки.</p> <p>3. Пигменты в изделиях из стекла.</p> <p>4. Исследование разрушающего действия воды на строительные материалы.</p> <p>5. Оценка состояния воздуха рабочей зоны специалиста (технолога, строителя и т.п., с учетом области профессиональной деятельности) в соответствии с нормативными документами.</p>

№	Наименование разделов и тем	Количество о часов	Тип занятия	Междисциплинарные связи	Дополнительная литература	Типы оценочных мероприятий
	Промежуточная аттестация (экзамен)					
	Всего	144				

*Образовательная организация выбирает один модуль из предложенных.

2.2. Опорные конспекты для проведения занятий по дисциплине «Химия»

Согласно примерной рабочей программе по дисциплине «Химия» предусмотрены теоретические, практические, лабораторные занятия, а также контрольные занятия в формах контрольных работ и промежуточной аттестации. Примеры опорных конспектов по темам:

- по теме «Строение атомов химических элементов и природа химической связи», рассчитанной на 2 часа, приведен в таблице 2.1

- по теме «Периодический закон и таблица Д.И. Менделеева», рассчитанной на 2 часа, приведен в таблице 2.2

- по теме «Типы химических реакций», рассчитанной на 2 часа, приведен в таблице 2.3.

- по теме «Электролитическая диссоциация и ионный обмен», рассчитанной на 2 часа, приведен в таблице 2.4.

- по теме «Классификация, номенклатура и строение неорганических веществ», рассчитанной на 2 часа, приведен в таблице 2.5

- по теме «Производство неорганических веществ. Значение и применение в быту и на производстве», рассчитанной на 2 часа, приведен в таблице 2.6.

- по теме «Классификация, строение и номенклатура органических веществ», рассчитанной на 2 часа, приведен в таблице 2.7

- по теме «Свойства органических соединений», рассчитанной на 2 часа, приведен в таблице 2.8

- по теме «Кинетические закономерности протекания химических реакций», рассчитанной на 2 ч, приведен в таблице 2.9.

- по теме «Термодинамические закономерности протекания химических реакций. Равновесие химических реакций», рассчитанной на 2 ч, приведен в таблице 2.10.

- по теме по «Дисперсные системы и факторы их устойчивости», рассчитанной на 2 часа, приведен в таблице 2.11..

- по теме «Химический анализ проб воды», рассчитанной на 2 ч, приведен в таблице 2.12.

- по теме «Химический анализ проб почвы», рассчитанной на 2 ч, приведен в таблице 2.13.

- по теме «Химический контроль качества воздуха», рассчитанной на 2 ч, приведен в таблице 2.14.

- по теме “Химический анализ проб материалов строительного-реставрационной деятельности и дизайна”, рассчитанной на 2 ч, приведен в таблице 2.15.

Таблица 2.1. Опорный конспект
по теме 1.1. «Строение атомов химических элементов и природа химической связи»

1.	Тема занятия	Строение атомов химических элементов
2.	Содержание темы	Современная модель строения атома. Электронная конфигурация атома. Классификация химических элементов (s-, p-, d-элементы). Валентные электроны. Валентность. Электронная природа химической связи. Электроотрицательность.
3.	Тип занятия	Теоретическое обучение
4.	Планируемые образовательные результаты	ОК 01; Составлять химические формулы соединений в соответствии со степенью окисления химических элементов, исходя из валентности и электроотрицательности
5.	Формы организации учебной деятельности	Формирование новых знаний и способов деятельности (лекция), обобщение и систематизация их, проверка знаний и контроль применения их на практике в стандартных ситуациях (самостоятельная работа).
6.	Типы оценочных мероприятий	Самостоятельная работа (тестовые задания)
7.	Задания для самостоятельного выполнения	Тест «Строение атомов химических элементов».

Таблица 2.2. Опорный конспект
по теме 1.2. «Периодический закон и таблица Д.И. Менделеева»

1.	Тема занятия	Периодический закон и таблица Д.И. Менделеева
2.	Содержание темы	Периодическая система химических элементов Д.И. Менделеева. Физический смысл Периодического закона Д.И. Менделеева. Закономерности изменения свойств химических элементов, образуемых ими простых и сложных веществ в

		соответствии с положением химического элемента в Периодической системе. Мировоззренческое и научное значение Периодического закона Д.И. Менделеева. Прогнозы Д.И. Менделеева. Открытие новых химических элементов.
3.	Тип занятия	практическое занятие
4.	Планируемые образовательные результаты	ОК 01, ОК 02; Характеризовать химические элементы в соответствии с их положением в периодической системе химических элементов Д.И. Менделеева
5.	Формы организации учебной деятельности	Формирование новых знаний и способов деятельности (мини-лекция), обобщение и систематизация их (работа в группах на установление связи между строением атомов химических элементов и периодическим изменением свойств химических элементов и их соединений в соответствии с положением Периодической системе), проверка знаний и контроль применения их на практике в стандартных ситуациях (индивидуальная работа по решению практико-ориентированных теоретических заданий)
6.	Типы оценочных мероприятий	Решение практико-ориентированных теоретических заданий на характеристику химических элементов: «Металлические / неметаллические свойства, электроотрицательность и сродство к электрону химических элементов в соответствие с их электронным строением и положением в периодической системе химических элементов Д.И. Менделеева».
7.	Задания для самостоятельного выполнения	Тест «Металлические / неметаллические свойства, электроотрицательность и сродство к электрону химических элементов в соответствие с их электронным строением и положением в периодической системе химических элементов Д.И. Менделеева».

Таблица 2.3. Опорный конспект по теме 2.1. «Типы химических реакций»

1.	Тема занятия	Типы химических реакций
2.	Содержание темы	Классификация и типы химических реакций с участием неорганических веществ. Количественные отношения в химии. Основные количественные законы в химии и расчеты по уравнениям химических реакций. Моль как единица количества вещества. Молярная масса. Законы сохранения массы и энергии. Закон Авогадро. Молярный объем газов. Относительная плотность газов. Реакции комплексообразования с участием неорганических веществ (на примере гидроксокомплексов цинка и алюминия).
3.	Тип занятия	Теоретическое обучение
4.	Планируемые образовательные результаты	ОК 01; Составлять реакции соединения, разложения, обмена, замещения, окислительно-восстановительные реакции и реакции комплексообразования (на примере гидроксокомплексов алюминия и цинка) с участием неорганических веществ
5.	Формы организации учебной деятельности	Формирование новых знаний и способов деятельности (лекция), обобщение и систематизация их (работа в группах на отработку навыков составления уравнений реакций разных типов), проверка знаний и контроль применения их на практике в стандартных ситуациях (самостоятельная работа)
6.	Типы оценочных мероприятий	Выполнение заданий на составление уравнений химических реакций разных типов.
7.	Задания для самостоятельного выполнения	Тест по теме «Типы химических реакций».

Таблица 2.4. Опорный конспект
по теме 2.2. «Электролитическая диссоциация и ионный обмен»

1.	Тема занятия	Электролитическая диссоциация и ионный обмен
----	--------------	--

2.	Содержание темы	Теория электролитической диссоциации. Реакции ионного обмена. Составление уравнений реакций ионного обмена путем составления их полных и сокращенных ионных уравнений. Гидролиз солей. Составление реакций гидролиза солей. Значение гидролиза в биологических обменных процессах. Применение гидролиза в промышленности.
3.	Тип занятия	Теоретическое обучение
4.	Планируемые образовательные результаты	ОК 01; Составлять уравнения химических реакции ионного обмена с участием неорганических веществ
5.	Формы организации учебной деятельности	Формирование новых знаний и способов деятельности (лекция), обобщение и систематизация их (работа в группах на отработку навыков составления уравнений реакций ионного обмена с участием оксидов, кислот, оснований и солей, ионных реакций гидролиза солей, установление изменения кислотности среды), проверка знаний и контроль применения их на практике в стандартных ситуациях (самостоятельная работа)
6.	Типы оценочных мероприятий	Выполнение практических заданий на составление уравнений химических реакций ионного обмена и гидролиза солей.
7.	Задания для самостоятельного выполнения	Выполнение практических заданий на отработку навыков составления уравнений реакций ионного обмена и гидролиза.

Таблица 2.5. Опорный конспект по теме 3.1. «Классификация, номенклатура и строение неорганических веществ»

1.	Тема занятия	Классификация, номенклатура и строение неорганических веществ
2.	Содержание темы	Классификация неорганических веществ. Простые и сложные вещества. Металлы и неметаллы. Особенности строения. Физические свойства. Основные классы сложных веществ (оксиды, гидроксиды, кислоты, соли и др.). Номенклатура и название неорганических веществ исходя из их химической формулы или составление химической

		<p>формулы исходя из названия вещества по международной или тривиальной номенклатуре.</p> <p>Межмолекулярные взаимодействия. Кристаллогидраты. Агрегатные состояния вещества. Кристаллические и аморфные вещества. Типы кристаллических решеток (атомная, молекулярная, ионная, металлическая). Зависимость физических свойств вещества от типа кристаллической решетки. Причины многообразия веществ. Современные представления о строении твердых, жидких и газообразных веществ. Жидкие кристаллы.</p>
3.	Тип занятия	Теоретическое обучение
4.	Планируемые образовательные результаты	<p>ОК 01</p> <p>Классифицировать неорганические вещества в соответствии с их строением</p>
5.	Формы организации учебной деятельности	Формирование новых знаний и способов деятельности (лекция), обобщение и систематизация их, проверка знаний и контроль применения их на практике в стандартных ситуациях (самостоятельная работа)
6.	Типы оценочных мероприятий	Решение тестовых заданий (самостоятельная работа)
7.	Задания для самостоятельного выполнения	Тест «Номенклатура и название неорганических веществ исходя из их химической формулы или составление химической формулы исходя из названия вещества по международной или тривиальной номенклатуре»

Таблица 2.6. Опорный конспект по теме 3.3. «Производство неорганических веществ. Значение и применение в быту и на производстве»

1.	Тема занятия	Производство неорганических веществ. Значение и применение в быту и на производстве
----	--------------	---

2.	Содержание темы	<p>Общие представления о промышленных способах получения химических веществ (на примере производства аммиака, серной кислоты).</p> <p>Черная и цветная металлургия. Практическое применение электролиза для получения щелочных, щелочноземельных металлов и алюминия. Стекло и силикатная промышленность.</p> <p>Проблема отходов и побочных продуктов.</p>
3.	Тип занятия	Теоретическое обучение
4.	Планируемые образовательные результаты	<p>ОК 01, ОК 02;</p> <p>Обосновывать значение и применение неорганических веществ в бытовой и производственной деятельности человека их физико-химическими свойствами.</p>
5.	Формы организации учебной деятельности	Формирование новых знаний и способов деятельности (лекция), обобщение и систематизация их (работа в группах по теме “Значение и применение неорганических веществ в бытовой и производственной деятельности человека”, проверка знаний и контроль применения их на практике в стандартных ситуациях (самостоятельная работа по решению практико-ориентированных теоретических заданий)
6.	Типы оценочных мероприятий	Решение практико-ориентированных заданий о роли неорганической химии в развитии медицины, создании новых материалов (в строительстве и др. отраслях промышленности), новых источников энергии (альтернативные источники энергии) в решении проблем экологической, энергетической и пищевой безопасности.
7.	Задания для самостоятельного выполнения	Решение теоретических практико-ориентированных заданий

Таблица 2.7. Опорный конспект по теме 4.1. «Классификация, строение и номенклатура органических веществ»

1.	Тема занятия	Классификация, строение и номенклатура органических веществ
2.	Содержание темы	<p>Появление и развитие органической химии как науки. Предмет органической химии. Место и значение органической химии в системе естественных наук. Взаимосвязь неорганических и органических веществ.</p> <p>Химическое строение как порядок соединения атомов в молекуле согласно их валентности. Основные положения теории химического строения органических соединений А.М. Бутлерова. Углеродный скелет органической молекулы. Молекулярные и структурные (развернутые, сокращенные) химические формулы. Зависимость свойств веществ от химического строения молекул. Изомерия и изомеры (структурная, геометрическая (цис-транс-изомерия)). Кратность химической связи. Понятие о функциональной группе. Принципы классификации органических соединений. Международная номенклатура и принципы номенклатуры органических соединений.</p>
3.	Тип занятия	Теоретическое обучение
4.	Планируемые образовательные результаты	<p>ОК 01;</p> <p>Классифицировать органические вещества в соответствии с их строением</p>
5.	Формы организации учебной деятельности	Формирование новых знаний и способов деятельности (лекция), обобщение и систематизация их, проверка знаний и контроль применения их на практике в стандартных ситуациях (самостоятельная работа)
6.	Типы оценочных мероприятий	Решение индивидуальных практических заданий для самостоятельной работы
7.	Задания для самостоятельного выполнения	Практические задания по теме «Классификация и номенклатура органических веществ» (составление названий или структурных формул органических веществ).

Таблица 2.8. Опорный конспект по теме 4.2. «Свойства органических соединений»

1.	Тема занятия	Свойства органических соединений (предельные углеводороды)
2.	Содержание темы	Предельные углеводороды. Горение метана как один из основных источников тепла в промышленности и быту. Свойства природных углеводородов, нахождение в природе и применение алканов.
3.	Тип занятия	Теоретическое обучение
4.	Планируемые образовательные результаты	ОК 01; ОК 02. Устанавливать зависимость физико-химических свойств органических веществ от строения молекул
5.	Формы организации учебной деятельности	Формирование новых знаний и способов деятельности (лекция), обобщение и систематизация их (работа в группах на составление уравнений, иллюстрирующих химические свойства предельных углеводородов с учетом механизмов протекания данных реакций), проверка знаний и контроль применения их на практике в стандартных ситуациях (самостоятельная работа)
6.	Типы оценочных мероприятий	Решение практических заданий на составление уравнений, иллюстрирующих химические свойства предельных углеводородов с учетом механизмов протекания данных реакций (самостоятельная работа)
7.	Задания для самостоятельного выполнения	Практические задания на составление уравнений химических реакций с участием органических веществ (предельных углеводородов).

Таблица 2.9. Опорный конспект по теме 5.1. «Кинетические закономерности протекания химических реакций»

1.	Тема занятия	Кинетические закономерности протекания химических реакций
2.	Содержание темы	Химические реакции. Классификация химических реакций: по фазовому составу (гомогенные и гетерогенные), по

		<p>использованию катализатора (каталитические и некаталитические).</p> <p>Скорость реакции, ее зависимость от различных факторов: природы реагирующих веществ, концентрации реагирующих веществ, температуры (правило Вант-Гоффа), площади реакционной поверхности, наличия катализатора. Роль катализаторов в природе и промышленном производстве.</p> <p>Энергия активации. Активированный комплекс. Катализаторы и катализ. Роль катализаторов в природе и промышленном производстве.</p>
3.	Тип занятия	Теоретическое обучение
4.	Планируемые образовательные результаты	<p>ОК 01, ОК 02;</p> <p>Характеризовать кинетические закономерности протекания химических реакций</p>
5.	Формы организации учебной деятельности	<p>Формирование новых знаний и способов деятельности (лекция), обобщение и систематизация их (работа в группах по определению типов реакций в соответствии с рассмотренной классификацией, выбор факторов, влияющих на скорость реакции), обсуждение допущенных ошибок и их коррекция, проверка знаний и контроль применения их на практике в стандартных ситуациях (самостоятельная работа по решению тестовых заданий и задач)</p>
6.	Типы оценочных мероприятий	<p>Решение практико-ориентированных теоретических заданий на анализ факторов, влияющих на изменение скорости химической реакции. Решение тестовых заданий и расчетных задач для самостоятельной работы</p>
7.	Задания для самостоятельного выполнения	<p>Тест «Изменение скорости химических реакций под действием различных факторов». Задачи на расчет скорости химической реакции при изменении концентрации реагирующих веществ и/или температуры (правило Вант-Гоффа)</p>

Таблица 2.10. Опорный конспект по теме 5.2. «Термодинамические закономерности протекания химических реакций. Равновесие химических реакций»

1.	Тема занятия	Термодинамические закономерности протекания химических реакций. Равновесие химических реакций
2.	Содержание темы	Классификация химических реакций: по тепловому эффекту (экзотермические, эндотермические), по обратимости (обратимые и необратимые). Тепловые эффекты химических реакций. Термохимические уравнения. Обратимость реакций. Химическое равновесие и его смещение под действием различных факторов (концентрация реагентов или продуктов реакции, давление, температура) для создания оптимальных условий протекания химических процессов. Понятие об энтальпии и энтропии. Энергия Гиббса. Закон Гесса и следствия из него. Роль смещения равновесия в технологических процессах
3.	Тип занятия	Теоретическое обучение
4.	Планируемые образовательные результаты	ОК 01, ОК 02; Характеризовать термодинамические закономерности протекания химических реакций
5.	Формы организации учебной деятельности	Формирование новых знаний и способов деятельности (лекция), обобщение и систематизация их (работа в группах по расчету тепловых эффектов химических реакций, определению типов реакций в соответствии с рассмотренной классификацией, выбор факторов, влияющих на смещение химического равновесия реакции), обсуждение допущенных ошибок и их коррекция, проверка знаний и контроль применения их на практике в стандартных ситуациях (самостоятельная работа по решению тестовых заданий и задач)
6.	Типы оценочных мероприятий	Практические задания на определение типов реакций и задачи на расчет тепловых эффектов химических реакций (работа в группах). Решение тестовых заданий и расчетных задач для самостоятельной работы

7.	Задания для самостоятельного выполнения	Тест «Химическое равновесие». Задачи на расчет тепловых эффектов химической реакции, равновесных концентраций реагирующих веществ и продуктов реакций
----	---	---

Таблица 2.11. Опорный конспект по теме 6.1. «Дисперсные системы и факторы их устойчивости»

1.	Тема занятия	Дисперсные системы и факторы их устойчивости
2.	Содержание темы	Дисперсные системы. Коллоидные системы. Истинные растворы. Растворение как физико-химический процесс. Растворы. Способы приготовления растворов. Растворимость. Массовая доля растворенного вещества. Предельно допустимые концентрации и их использование в оценке экологической безопасности. Классификация дисперсных систем по составу. Строение и факторы устойчивости дисперсных систем. Распознавание истинных растворов, коллоидных растворов и грубодисперсных систем. Строение мицеллы. Рассеивание света при прохождении светового пучка через оптически неоднородную среду (эффекта Тиндаля).
3.	Тип занятия	Теоретическое обучение
4.	Планируемые образовательные результаты	ОК 01, ОК 02, ОК 07; Описывать многообразие и особенности дисперсных систем и факторы их устойчивости
5.	Формы организации учебной деятельности	Формирование новых знаний и способов деятельности
6.	Типы оценочных мероприятий	Задачи для самостоятельной работы

7.	Задания для самостоятельного выполнения	Самостоятельная работа по теме «Дисперсные системы» (решение задач на способы выражения концентрации растворов)
----	---	---

Таблица 2.12. Опорный конспект по теме 9.1.2. «Химический анализ проб воды»

1.	Тема занятия	Химический анализ проб воды
2.	Содержание темы	<p>Классификация проб воды по виду и назначению, исходя из ее химического состава. Органолептические свойства (запах, прозрачность, цветность, мутность) воды. Кислотность и щелочность воды. рН среды и методы ее определения. Жесткость воды и методы ее определения. Сущность метода титрования.</p> <p>Виды жесткости воды (временная и постоянная). Жесткость воды как причина выпадения осадков или образования солей, имеющих место в быту и на производстве.</p> <p>Состав солей, вызывающих жесткость воды. Химические процессы, устраняющие жесткость воды. Уравнения химических реакций, иллюстрирующих процессы, происходящие при устранении жесткости. Устранение временной жесткости бытовыми и химическими способами. Способы устранения постоянной жесткости.</p>
3.	Тип занятия	теоретическое обучение
4.	Планируемые образовательные результаты	<p>ОК 01, ОК 02, ОК 07</p> <p>Характеризовать качественный и количественный состав проб воды</p>
5.	Формы организации учебной деятельности	Формирование новых знаний и способов деятельности

6.	Типы оценочных мероприятий	Задание для самостоятельной работы.
7.	Задания для самостоятельного выполнения	Задание «Химический состав воды, тип воды и способы ее применения» (с использованием нормативных документов).

Таблица 2.13. Опорный конспект
по теме 9.1.4. «Химический анализ проб почвы»

1.	Тема занятия	Химический анализ проб почвы
2.	Содержание темы	Классификация почв по виду и назначению, исходя из химического состава. Идентификация пробы почвы по ее химическому составу, описание возможностей ее применения. Требования к качеству почвы различного назначения. Описание особенностей использования почв в зависимости от типов, способы улучшения качества почв в зависимости от назначения. Области использования органических удобрений в зависимости от качественного состава. Описание органических удобрений и их применение в зависимости от состава почвы и ее разновидностей.
3.	Тип занятия	теоретическое обучение
4.	Планируемые образовательные результаты	ОК 01, ОК 02, ОК 07 Характеризовать качественный и количественный состав проб почвы
5.	Формы организации учебной деятельности	Формирование новых знаний и способов деятельности
6.	Типы оценочных мероприятий	Решение теста по теме «Химический состав неорганических и органических удобрений». Практические задания для самостоятельной работы.
7.	Задания для самостоятельного выполнения	Практическое задание на тему «Взаимосвязь состава почвы, тип почвы и ее назначения». Области назначения (применения) почвы, исходя из качественного и количественного состава.

Таблица 2.14. Опорный конспект
по теме 9.2.3. «Химический контроль качества воздуха»

1.	Тема занятия	Химический контроль качества воздуха
2.	Содержание темы	Химический состав атмосферного воздуха, воздуха рабочей зоны. Вредные вещества и примеси в воздухе жилых помещений, в воздухе рабочей зоны. Нормативные документы. Последствия воздействия высокой концентрации углекислого газа на организм человека. Мероприятия по снижению уровня загрязненности воздуха исследуемой комнаты.
3.	Тип занятия	Теоретическое обучение
4.	Планируемые образовательные результаты	ОК 01, ОК 02, ОК 07; Характеризовать химический состав атмосферного воздуха и воздуха рабочей зоны
5.	Формы организации учебной деятельности	Формирование новых знаний и способов деятельности
6.	Типы оценочных мероприятий	Решение тестовых заданий для самостоятельной работы
7.	Задания для самостоятельного выполнения	Тест по теме «Химический состав атмосферного воздуха и воздуха рабочей зоны»

Таблица 2.15. Опорный конспект
по теме 9.2.4. «Химический анализ проб материалов строительно-реставрационной деятельности и дизайна»

1.	Тема занятия	Химический анализ проб материалов строительно-реставрационной деятельности и дизайна
2.	Содержание темы	Классификация материалов, используемых в строительно-реставрационной деятельности по составу, их назначение и применение. Химический анализ материалов строительно-реставрационной деятельности и дизайна. Химический состав пигментов, красителей, вяжущих смесей, особенности их свойств и применения в профессиональной деятельности. Вещества, используемые в качестве пигментов и связующих материалов. Историческая справка. Современные материалы.
3.	Тип занятия	Теоретическое обучение
4.	Планируемые образовательные результаты	ОК 01, ОК 02, ОК 07; Характеризовать качественный и количественный состав проб материалов строительно-реставрационной деятельности и дизайна
5.	Формы организации учебной деятельности	Формирование новых знаний и способов деятельности
6.	Типы оценочных мероприятий	Задание для самостоятельной работы
7.	Задания для самостоятельного выполнения	Индивидуальные задания. Например, составление таблицы соответствия цвета - пигменту

